



Register your new Bosch now:
www.bosch-home.com/welcome



Wasmachine
WAK28240NL



BOSCH

nl Gebruiksaanwijzing en installatievoorschrift

Uw nieuwe wasmachine

U hebt gekozen voor een premium wasmachine van het merk Bosch.

Neem a.u.b. een paar minuten de tijd om dit te lezen en zo de voordelen van uw wasmachine te leren kennen.

Om aan de hoge kwaliteitsstandaard van het merk Bosch te voldoen, is de werking en de onberispelijke toestand van elke wasmachine die onze fabriek verlaat, zorgvuldig getest.

Verdere informatie over onze producten, toebehoren, reserveonderdelen en Service onder www.bosch-home.com of neem contact op met onze Servicedienst.

Waar de gebruiksaanwijzing/ installatievoorschrift verschillende modellen beschrijft, wordt op de desbetreffende punten op de verschillen gewezen.



De wasmachine pas na het lezen van de gebruiksaanwijzing en installatievoorschrift in gebruik nemen!

Weergaveregels

Waarschuwing!

Deze combinatie van symbool en signaalwoord wijst op een mogelijke gevaarlijke situatie. Niet aanhouden kan de dood of ernstig letsel tot gevolg hebben.

Attentie!

Dit signaalwoord wijst op een mogelijk gevaarlijke situatie. Niet aanhouden kan materiële schade of schade aan het milieu tot gevolg hebben.

Aanwijzing/tip

Aanwijzingen voor optimaal gebruik van het apparaat / nuttige informatie.

1. 2. 3. / a) b) c)

Handelingsstappen worden voorafgegaan door getallen of letters.

■ / -

Opsommingen worden door een vakje of een schuine streep voorafgegaan.

Inhoudsopgave

 Correct gebruik van het apparaat 4	 Licht strijken 17
 Veiligheidsvoorschriften 5	 Apparaat bedienen 17
Elektrische veiligheid 5	Wasmachine voorbereiden 17
Kans op letsel 5	Programma kiezen/Apparaat inschakelen 17
Veiligheid voor kinderen 5	Programmavoorinstellingen wijzigen . 17
 Milieubescherming 7	Extra programma-instellingen kiezen . 18
Verpakking/Oude apparaat 7	wasgoed in de trommel doen 18
Besparingstips 7	Vullen met was- en wasverzorgingsmiddel 18
 Het belangrijkste in het kort . . . 8	Starten van het programma 19
 Het apparaat leren kennen 9	Kinderslot 19
Wasmachine 9	Wasgoed bijvullen 20
Bedieningspaneel 10	Programma wijzigen 20
Display 10	Afbreken van het programma 20
 Wasgoed 11	Programma-einde met instelling Spoelstop 20
Wasgoed voorbereiden 11	Einde van het programma 21
Wasgoed sorteren 11	Wasgoed uitnemen / apparaat uitschakelen 21
 Wasmiddel 12	 Sensoren 22
Juiste wasmiddelkeuze 12	Beladingsautomaat 22
Energie en wasmiddel besparen . . 12	Onbalans-controlesysteem 22
 Programma-overzicht 13	VoltCheck 22
Programma's op de programmakiezer 13	 Signaalinstelling 23
Stijven 15	 Reinigen en onderhouden . . . 24
Verven/Ontkleuren 15	Buitenkant van het apparaat/ Bedieningspaneel 24
Inweken 15	Wastrommel 24
 Programmavoorinstellingen . . 16	Ontkalken 24
Temperatuur 16	Wasmiddellade en behuizing 24
Centrifugetoerental 16	Afvoer pomp verstopt 24
Klaar in-tijd 16	Afvoerslang aan de sifon verstopt . . 25
 Extra programma-instellingen kiezen 17	Zeef in de watertoevoer verstopt . . 25
 SpeedPerfect 17	 Storingen, wat te doen? 26
 EcoPerfect 17	Noodontgrendeling 26
	Aanwijzingen op het display 27
	Storingen, wat te doen? 27

	Servicedienst	29
	Verbruikswaarden	30
	Energie- en waterverbruik, programmaduur en restvochtgehalte van het hoofdwashprogramma	30
	Efficiëntste programma's voor katoenen textielsoorten	31
	Technische gegevens	31
	Plaatsen en aansluiten	32
	Leveringsomvang	32
	Veiligheidsvoorschriften	32
	De juiste plaats	33
	Plaatsing op een sokkel of op een houten vloer	33
	Onderbouw/inbouw van het apparaat in een rij keukenmeubelen	33
	Transportbeveiligingen verwijderen..	33
	Lengte van de slangen en de aansluitkabel	34
	Watertoevoer	34
	Waterafvoer	35
	Stellen	36
	Elektrische aansluiting	37
	Vóór de eerste was	37
	Transporteren	38

Correct gebruik van het apparaat

- Uitsluitend voor privégebruik in het huishouden en de huiselijke omgeving.
- De wasmachine is geschikt voor textiel dat in de machine en voor wol die in zeepsop, met de hand, gewassen mag worden.
- Voor gebruik met koud leidingwater en in de handel verkrijgbare wasmiddelen die geschikt zijn voor de wasmachine.
- Neem bij de dosering van alle was-, hulp-, verzorgings- en reinigingsmiddelen beslist de aanwijzingen van de fabrikant in acht.
- De wasmachine kan worden bediend door kinderen vanaf 8 jaar, door personen met fysieke, sensorische of psychische beperkingen of door personen met gebrekkige ervaring of kennis, indien deze **onder toezicht staan** of door een verantwoordelijke persoon **zijn geïnstrueerd**.
Kinderen mogen zonder toezicht geen reinigings- of onderhoudswerkzaamheden uitvoeren.
- Houd kinderen onder de 3 jaar uit de buurt van de wasmachine.
- Houd huisdieren uit de buurt van de wasmachine.

Voordat u het apparaat in gebruik

neemt: lees de gebruiksaanwijzing, het installatievoorschrift en alle andere met de wasmachine meegeleverde informatie en handel overeenkomstig.

Bewaar alle gegevens voor later gebruik.

Veiligheidsvoorschriften **n**

Elektrische veiligheid

Waarschuwing **Levensgevaar!**

Bij contact met onderdelen die onder spanning staan bestaat het risico van een elektrische schok.

- De stekker nooit aanraken met natte handen.
- Trek wanneer u de machine van de stroom haalt altijd aan de stekker en niet aan het snoer, omdat dit beschadigd kan raken.

Kans op letsel

Waarschuwing **Risico van letsel!**

- Wanneer de wasmachine wordt opgetild aan uitstekende onderdelen (bijv. de vuldeur), kunnen deze onderdelen afbreken en letsel veroorzaken. De wasmachine niet optillen aan uitstekende onderdelen.
- Wanneer iemand op de wasmachine gaat staan, kan het werkblad breken en letsel ontstaan. Niet op de wasmachine gaan staan.

- Bij het leunen/steunen op de geopende vuldeur kan de wasmachine kantelen en letsel veroorzaken. Leun niet op de geopende vuldeur.
- Wanneer u met uw handen in de draaiende trommel komt, kunnen deze letsel oplopen. Niet met uw handen in de draaiende trommel komen. Wacht tot de trommel niet meer draait.

Waarschuwing **Risico van verbranding!**

Bij het wassen met hoge temperaturen kunnen er bij aanraking met heet zeepsop, bijv. wanneer er heet zeepsop in een wastafel wordt gepompt, brandwonden ontstaan. Kom niet met uw handen in het hete zeepsop.

Veiligheid voor kinderen

Waarschuwing **Levensgevaar!**

- Kinderen kunnen bij het spelen met de wasmachine in levensgevaarlijke situaties raken of letsel oplopen.
- Kinderen nooit zonder toezicht bij de wasmachine laten!
 - Kinderen niet met de wasmachine laten spelen!

 **Waarschuwing
Levensgevaar!**

Kinderen kunnen zichzelf opsluiten in apparaten en in levensgevaar komen.

Bij afgedankte apparaten:

- de stekker uit het stopcontact halen.
- aansluitkabel doorknippen en samen met de stekker verwijderen.
- het slot van de vuldeur onklaar maken.

 **Waarschuwing
Kans op stikken!**

Kinderen kunnen zich bij het spelen in verpakkingen/folie en verpakkingsdelen wikkelen of deze over hun hoofd trekken en stikken.

Houd verpakkingen, folie en verpakkingsdelen uit de buurt van kinderen.

 **Waarschuwing
Kans op vergiftiging!**

Was- en verzorgingsmiddelen kunnen bij inname tot vergiftigingen leiden. Bewaar was- en wasverzorgingsmiddelen buiten bereik van kinderen.

 **Waarschuwing
Oog-/huidirritaties!**

Contact met was- en verzorgingsmiddelen kan leiden tot oog-/huidirritaties. Bewaar was- en wasverzorgingsmiddelen buiten bereik van kinderen.

 **Waarschuwing
Risico van letsel!**

Bij het wassen op hoge temperaturen wordt het glas van de vuldeur heet. Voorkom dat kinderen de hete vuldeur aanraken.



Milieubeschermering

Verpakking/Oude apparaat



De verpakking milieuvriendelijk (laten) afvoeren.









Dit apparaat is gekenmerkt in overeenstemming met de Europese richtlijn 2012/19/EU betreffende afgedankte elektrische en elektronische apparatuur (waste electrical and electronic equipment - WEEE). De richtlijn geeft het kader aan voor de in de EU geldige terugnemering en verwerking van oude apparaten.

- U kunt bij licht en normaal verontreinigde was besparen op energie en wasmiddel. → *Blz. 12*
- **Energiebesparings-modus:** de verlichting van het display gaat na enkele minuten uit, **Start** knippert. Om de verlichting te activeren een willekeurige toets kiezen. De energiebesparings-modus wordt niet geactiveerd, wanneer er een programma loopt.
- Als het wasgoed aansluitend in de wasdroger wordt gedroogd: centrifugetoerental kiezen volgens de gebruiksaanwijzing bij de droogautomaat.

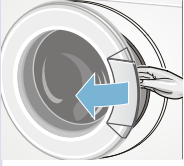
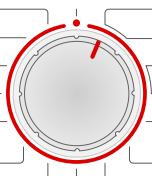
Besparingstips

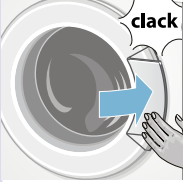
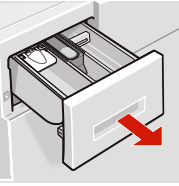
- Maximale hoeveelheid wasgoed bij het betreffende programma gebruiken.
Programma-overzicht → *Blz. 13*
- Normaal verontreinigd wasgoed wassen zonder voorwas.

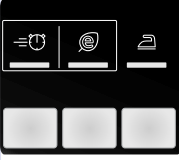
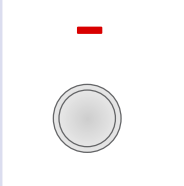
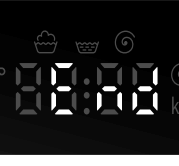
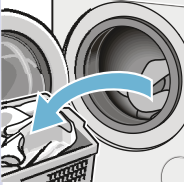
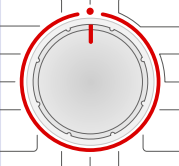
Het belangrijkste in het kort

1				
	Stekker in wandcontactdoos steken.	Kraan opendraaien.	Wasgoed sorteren.	Vuldeur openen.
2				
	Programma kiezen bijv. Katoen .	Max. belading op het display in acht nemen.	Trommel met wasgoed vullen.	Vuldeur sluiten.
3				
	Wasmiddel in de wasmiddelade doen.	Eventueel programma-voorinstellingen wijzigen.	Eventueel extra instellingen kiezen.	Programma starten.
4				
	Einde van het programma	Vuldeur openen en wasgoed eruit halen.	Programmakiezer op ● zetten.	Kraan sluiten (bij modellen zonder Aquastop).

Het apparaat leren kennen

Wasmachine

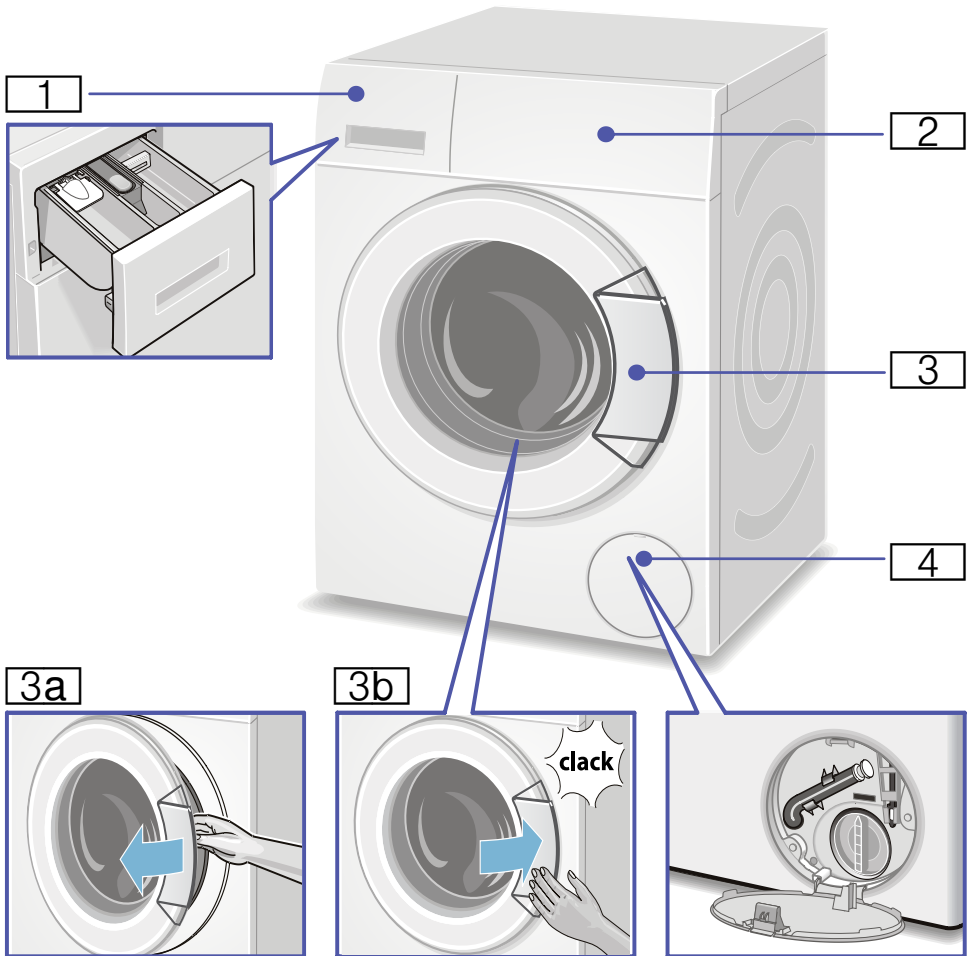

1 Wasmiddellade → Blz. 18

2 Bedienings- en displayelementen

3 Vuldeur met greep

3a Vuldeur openen

3b Vuldeur sluiten

4 Serviceklep

Bedieningspaneel

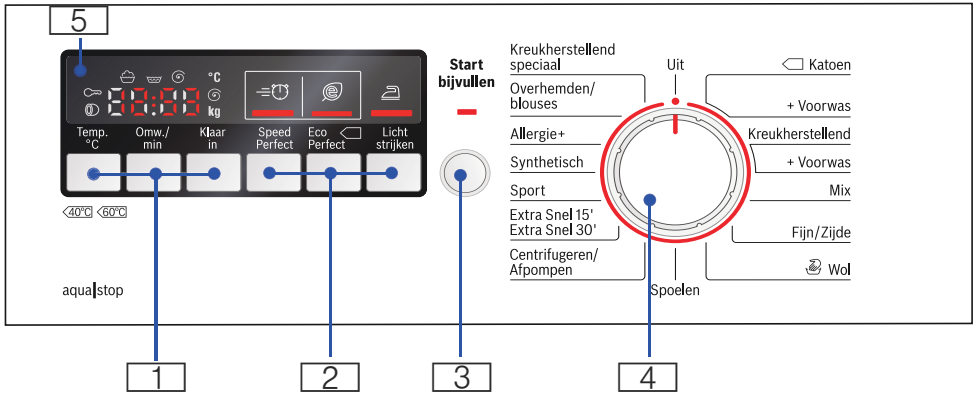

1 temp. °C (Temperatuur), **Omw./min** (Centrifugetoerental), **Klaar in** -tijd voor het wijzigen van de programma-voorinstellingen

2 **SpeedPerfect**, **EcoPerfect**
Licht strijken extra programma-
 instellingen

3 **Start/bijvullen** om een programma te starten, te onderbreken (was bijvullen) of af te breken

4 Programmakiezer voor het kiezen van een programma en Aan/Uit-schakelaar

5 Display voor instellingen en informatie

Display

Instellingen voor het gekozen programma		
Cold - 90 °C	Temperatuur	Cold = koud
---...1400* Ⓢ	Centrifugetoerental; * max. toerental afhankelijk van het model	in omw./min (onwentelingen per minuut) ; --- = spoelstop (zonder eindcentrifugeren)
1:30	Programmaduur	na programmakeuze in h:min (uren:minuten)
1 - 24h	Klaar in	Programma-einde na ... h (h=uur)
7,0 kg	Maximale belading	

Statusindicaties voor de programmavoortgang (programma-afloop):	
	Ⓢ Einde : wassen, spoelen, centrifugeren, programmaduur of -einde
	: Vuldeur openen, was bijvullen
	: Kinderbeveiliging



Wasgoed

Wasgoed voorbereiden

Attentie!

Beschadiging van het apparaat/textiel

Vreemde voorwerpen (bijv. munten, paperclips, naalden, spijkers) kunnen het wasgoed, of onderdelen van de wasmachine beschadigen.

Neem daarom de volgende aanwijzingen in acht bij de voorbereiding van uw was:

- Zakken leegmaken.

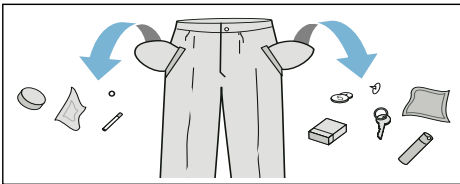

- Metalen voorwerpen (zoals paperclips) verwijderen.
- Tere weefsels wassen in een wasnet/zak (panty's, beugel-BH's).
- Ritssluitingen sluiten, overtrekken dichtknopen.
- Zand uit zakken en omslagen borstelen.
- Rollertjes van vitrage verwijderen of in een apart netje / aparte zak doen.

Wasgoed sorteren

Houd u bij het sorteren van het wasgoed aan de aanwijzingen voor de verzorging en de opgaven van de producent, zoals aangegeven op de waslabels:

- Soort weefsel/vezels
- Kleur

Aanwijzing: Wasgoed kan verkleuren of niet goed schoon worden. Witte en bonte was dient u apart te wassen.

Nieuw bont wasgoed de eerste keer afzonderlijk wassen.

- Mate van verontreiniging
Kies steeds wasgoed dat in dezelfde mate verontreinigd is.
Enkele voorbeelden voor de mate van verontreiniging vindt u → *Blz. 12*

- **licht:** niet voorwassen, eventueel instelling Vario Speed kiezen

- **normaal**

- **sterk:** minder wasgoed in de machine doen, programma met voorwas kiezen

- **Vlekken:** vlekken zolang ze nog 'vers' zijn, verwijderen/ voorbehandelen. Vervolgens met een sopje afdeppen / niet inwrijven. Wasgoed hierna wassen met een geschikt programma. Hardnekkige / ingedroogde vlekken verdwijnen pas na meerdere keren wassen.

- Symbolen op de verzorgingslabels
Getallen in de symbolen verwijzen naar de maximaal in te stellen temperatuur van de machine.

- : geschikt voor normaal wasproces; bijv. programma

Katoen

- : mild wasproces nodig; bijv. programma **Kreukherstellend**

- : bijzonder mild wasprogramma nodig, bijv. programma **Fijn/Zijde**

- : geschikt voor handwas; bijv. programma **Wol**

- : Wasgoed niet in de wasmachine wassen.



Wasmiddel

Juiste wasmiddelkeuze

Voor de juiste wasmiddelkeuze, temperatuur en behandeling van het wasgoed is het waslabel doorslaggevend. → zie ook www.sartex.ch

Op de website www.cleanright.eu vindt u veel aanvullende informatie over was-, verzorgings- en reinigingsmiddelen voor huishoudelijk gebruik.

- **Totaal wasmiddel met optische witmakers**
geschikt voor kookbestendige witte was van linnen of katoen
Programma: Katoen / Cold °C - max. 90 °C
- **Bontwasmiddel zonder bleekmiddel en optische witmakers**
geschikt voor bonte was van linnen of katoen
Programma: Katoen / Cold °C - max. 60 °C
- **Bonte-/fijnwasmiddel zonder optisch witmiddel**
geschikt voor bonte was van kreukherstellende vezels, synthetische materialen
Programma: Kreukherstellend / Cold °C - max. 60 °C
- **Fijnwasmiddel**
geschikt voor kwetsbaar, fijn textiel, zijde of viscose
Programma: Fijn/Zijde / Cold °C - max. 40 °C
- **Wolwasmiddel**
geschikt voor wol
Programma Wol / Cold °C - max. 40 °C

Energie en wasmiddel besparen

U kunt bij licht en normaal verontreinigde was besparen op















energie (lagere wastemperatuur) en wasmiddel.









Besparen	Mate van verontreiniging / Aanwijzing
 <p>Temperatuur volgens het waslabel en wasmiddelhoeveelheid volgens doseeradvies / sterk verontreinigd</p>	<p>licht</p> <p>Geen verontreiniging of vlekken zichtbaar. Kledingstukken hebben lichaamsgeur aangenomen, bijv.:</p> <ul style="list-style-type: none"> ■ lichte zomer-/sportkleding (enkele uren gedragen) ■ T-shirts, overhemden, blouses, (max. 1 dag gedragen) ■ Beddengoed en handdoeken van gasten (1 dag gebruikt)
	<p>normaal</p> <p>Verontreiniging zichtbaar / of een paar lichte vlekken herkenbaar, bijv.:</p> <ul style="list-style-type: none"> ■ T-shirts, overhemden, blouses, (bezweet, meerdere malen gedragen) ■ Handdoeken, beddengoed (max. 1 week gebruikt)
	<p>sterk</p> <p>Verontreiniging en/of vlekken duidelijk zichtbaar, bijv. theedoeken, babywas, werk-kleding</p>

Aanwijzing: Bij dosering van alle was-/hulp-/verzorgings- en reinigingsmiddelen moet u absoluut de aanwijzingen van de fabrikant en de overige aanwijzingen in acht nemen.
→ Blz. 18

Programma-overzicht

Programma's op de programmakiezer

Programma / Soort wasgoed / Aanwijzingen	Instellingen
<p>Naam programma</p> <p>Korte toelichting bij het programma, bijv. voor welke textielsoorten het geschikt is.</p>	<p>maximale belading;</p> <p>* minder belading bij instelling </p> <p>SpeedPerfect</p> <p>te kiezen temperatuur</p> <p>te kiezen centrifugetoerental;</p> <p>** max. centrifugetoerental afhankelijk van het model</p> <p>mogelijke programma-instellingen</p>
<p>Katoen</p> <p>stevig textiel, kookvast textiel van katoen of linnen.</p> <p>Katoen + voorwas: programma met voorwas, wasmiddel over compartiment I en II verdelen</p> <p>Aanwijzing: Bij instelling  SpeedPerfect geschikt als kort programma voor licht verontreinigd wasgoed.</p>	<p>max. 7 kg / 4* kg</p> <p>Cold - 90 °C</p> <p>- - - ... 1400** omw./min</p> <p>, , </p>
<p>Kreukherstellend</p> <p>Textiel van synthetische of gemengde weefsels.</p> <p>Kreukherstellend + Voorwas: programma met voorwas; wasmiddel over compartiment I en II verdelen</p>	<p>max. 4 kg</p> <p>Cold - 60 °C</p> <p>- - - ... 1200 omw./min</p> <p>, , </p>
<p>Mix</p> <p>gemengde stukken, van katoen en synthetisch textiel.</p>	<p>max. 3,5 kg</p> <p>Cold - 40 °C</p> <p>- - - ... 1400** omw./min</p> <p>, , </p>
<p>Fijn/Zijde</p> <p>voor kwetsbaar textiel dat gewassen mag worden, zoals zijde, satijn, synthetische of gemengde weefsels (bijv. zijden blouses, of -sjaals).</p> <p>Aanwijzing: Een machinewasmiddel gebruiken dat geschikt is voor fijne was of zijde.</p>	<p>max. 2 kg</p> <p>Cold - 40 °C</p> <p>- - - ... 800 omw./min</p> <p>, , </p>

Programma / Soort wasgoed / Aanwijzingen	Instellingen
<p> Wol</p> <p>textiel van wol of met wol gemengde weefsels dat met de hand of in de wasmachine gewassen mag worden;</p> <p>bijzonder mild wasprogramma om krimpen van het wasgoed te voorkomen, langere programmapauzes (het textiel rust in het waswater).</p> <p>Aanwijzingen</p> <ul style="list-style-type: none"> ■ Wol is een dierlijk product, bijv. angora, alpaca, lama, schaaap. ■ Een machinewasmiddel gebruiken dat geschikt is voor wol. 	<p>max. 2 kg</p> <p>Cold - 40 °C</p> <p>--- ... 800 omw./min</p> <p>-</p>
<p>Spoelen</p> <p>Extra spoelen met centrifugeren.</p>	<p>max. 7 kg</p> <p>-</p> <p>--- ... 1400** omw./min</p> <p></p>
<p>Centrifugeren/Afpompen</p> <p>Extra centrifugeren met te kiezen centrifugetoerental.</p> <p>Moet alleen weggepompt worden, het centrifugetoerental op --- zetten.</p>	<p>max. 7 kg</p> <p>-</p> <p>--- ... 1400** omw./min</p> <p></p>
<p>Extra kort 15'/30'</p> <p>extra kort programma ca. 15'/30' minuten, geschikt voor licht verontreinigd wasgoed in kleine hoeveelheden</p>	<p>max. 2 kg / 3,5 kg</p> <p>Cold - 40 °C</p> <p>--- ... 1200** omw./min</p> <p>-</p>
<p>Sport</p> <p>Textiel van microvezels voor sport en vrije tijd.</p> <p>Aanwijzingen</p> <ul style="list-style-type: none"> ■ Het wasgoed mag niet met wasverzachter behandeld worden. ■ Voor het wassen de wasmiddellade (alle bakjes) grondig ontdoen van wasverzachterresten. 	<p>max. 2 kg</p> <p>Cold - 40 °C</p> <p>--- ... 800 omw./min</p> <p>, , </p>
<p>Synthetisch</p> <p>Waterdichte- en outdoor kleding met een membraanlaag en waterafstotende textielsoorten.</p> <p>Aanwijzingen</p> <ul style="list-style-type: none"> ■ Gebruik een speciaal machinewasmiddel, dosering volgens aanwijzingen van de fabrikant in compartiment II. ■ Het wasgoed mag niet met wasverzachter behandeld worden. ■ Voor het wassen de wasmiddellade (alle bakjes) grondig ontdoen van wasverzachterresten. 	<p>max. 2 kg</p> <p>Cold - 40 °C</p> <p>--- ... 800 omw./min</p> <p>, , </p>

Programma / Soort wasgoed / Aanwijzingen	Instellingen
Allergie + stevig textiel	max. 7 kg / 5* kg Cold - 60 °C
Aanwijzing: Langer wassen en spoelen bij een hogere waterstand voor een bijzonder gevoelige huid.	- - - ... 1400** omw./min  ,  , 
Overhemden/blouses strijkvrije overhemden/blouses van katoen, linnen, synthetische of gemengde weefsels.	max. 2 kg Cold - 60 °C
Aanwijzing: Hemden/blouses van zijde/gevoelig materiaal wassen met het Fijn/Zijde-programma.	- - - ... 800 omw./min  ,  , 
Kreukherstellend speciaal donker gekleurd textiel van katoen en donker, kreukherstellend textiel Textiel binnenstebuiten wassen.	max. 3,5 kg Cold - 40 °C
	- - - ... 1200 omw./min  ,  , 

Stijven

Aanwijzing: Het wasgoed mag niet met wasverzachter gespoeld zijn.

Stijven is in alle wasprogramma's met vloeibaar stijfsel mogelijk. Doseer het stijfsel volgens instructies van de fabrikant in het compartiment  (eventueel eerst schoonmaken).

Verven/Ontkleuren

Verf uitsluitend hoeveelheden die in het huishouden gebruikelijk zijn. Zout kan roestvrijstaal aantasten! Neem de instructies van de producent van de verf in acht!

Wasgoed **niet** in de machine ontkleuren!

Inweken

1. Inweek-/wasmiddel volgens opgave van de fabrikant in compartiment **II** doen.
2. Programmakiezer op **Katoen 30 °C** zetten.
3. **Start**/bijvullen kiezen.

4. Na ca. 10 minuten **Start/bijvullen** kiezen.
5. Na de gewenste inweektijd als het programma voortgezet moet worden opnieuw **Start**/bijvullen kiezen of het programma wijzigen.

Aanwijzingen

- Wasgoed van dezelfde kleur in de trommel doen.
- Geen extra wasmiddel nodig, het inweeksop wordt ook gebruikt voor het wassen.

P+ Programmavoorinstellingen

In de fabriek zijn voor alle programma's de temperatuur, het centrifugetoerental en de programmaduur (Klaar in tijd) vooringesteld.

Deze worden na het kiezen van het programma op het display weergegeven.

De voorinstellingen kunt u als volgt wijzigen.

Temperatuur

Voor en tijdens het programma kunt u afhankelijk van de programmavoortgang de vooringestelde temperatuur (in °C) wijzigen.

Druk hiervoor zo vaak op de betreffende toets tot de gewenste instelling wordt weergegeven.

De maximaal in te stellen temperatuur hangt af van het gekozen programma.

Programma-overzicht → *Blz. 13*

Centrifugetoerental

Voor en tijdens het programma kunt u afhankelijk van de programmavoortgang het centrifugetoerental (in omw./min.) wijzigen.

Druk hiervoor zo vaak op de betreffende toets tot de gewenste instelling wordt weergegeven.

Instelling – – –  : Spoelstop = zonder eindcentrifugeren, het wasgoed blijft na de laatste spoelcyclus in het water liggen.

Spoelstop kunt u kiezen om kreukvorming te voorkomen, wanneer na afloop van het programma het

wasgoed niet direct uit de machine wordt genomen.

Het maximaal in te stellen toerental hangt af van het gekozen programma en het model.

Programma-overzicht → *Blz. 13*

Klaar in-tijd

Door een programma te kiezen wordt de bijbehorende programmaduur weergegeven.

Wanneer er een programma loopt, wordt de programmaduur automatisch aangepast. Wijzigingen van de programma-voorinstellingen of programma-instellingen leiden ook tot veranderingen in de programmaduur.

Voor de programmastart kan het programma-einde (Klaar in tijd) in stappen van 1 uur (h=uur) worden ingesteld tot maximaal 24h.

Druk hiervoor zo vaak op de betreffende toets tot de gewenste instelling wordt weergegeven.

Aanwijzing: De programmaduur wordt in de ingestelde Klaar in-tijd opgenomen.

Na de start wordt de ingestelde tijd bijv. **8h** weergegeven en afgeteld, totdat het wasprogramma begint. Daarna wordt de programmaduur bijv. **2:30** (uur:minuten) weergegeven.

Voringestelde tijd wijzigen:

U kunt de voringestelde tijd na de programmastart als volgt wijzigen:

1. Start/**Pauze** kiezen.
2. Zo vaak op de toets **Klaar in** drukken tot het gewenste aantal uren wordt weergegeven.
3. Toets **Start/Pauze** kiezen.

Was bijvullen tot de voringestelde tijd loopt:

1. Start/**Pauze** kiezen.

- Op het display zijn **YES** en  verlicht. De vuldeur kan geopend worden en u kunt wasgoed bijvullen.
- Vuldeur sluiten.
- Toets **Start/Pauze** kiezen. De vooringestelde tijd loopt verder.

Extra programma-instellingen kiezen

SpeedPerfect

om in kortere tijd te wassen bij een wasresultaat vergelijkbaar met het standaardprogramma.

Aanwijzing: De maximale belading mag niet overschreden worden. Programma-overzicht → *Blz. 13*

EcoPerfect

om energie te besparen bij een wasresultaat vergelijkbaar met het standaardprogramma..

Licht strijken

speciale centrifugeercyclus met aansluitend luchtig maken van het wasgoed. Behoedzaam eindcentrifugeren - restvocht van het wasgoed licht verhoogd.

Apparaat bedienen

Wasmachine voorbereiden

Aanwijzing: De wasmachine **moet deskundig opgesteld** en **aangesloten zijn**. vanaf → *Blz. 32*

- Stekker in de wandcontactdoos steken.
- Kraan opendraaien.
- Vuldeur openen.
- Controleren of de trommel geheel leeg is. Eventueel leegmaken.

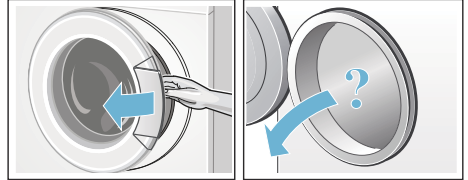

Programma kiezen/Apparaat inschakelen

Aanwijzing: Wanneer u de kinderbeveiliging hebt geactiveerd, moet u deze eerst deactiveren voordat u een programma kunt instellen. → *Blz. 19*

Kies met de programmakiezer het gewenste programma. De knop kan in beide richtingen worden gedraaid.

De machine is ingeschakeld.

Op het display verschijnt voor het gekozen programma doorlopend.

- de programmaduur,
- de vooringestelde temperatuur,
- het vooringestelde centrifugetoerental en
- de maximale belading.

Programmavoorinstellingen wijzigen

U kunt de voorinstellingen gebruiken of de voorinstellingen wijzigen.

Druk hiervoor zo vaak op de betreffende toets tot de gewenste instelling wordt weergegeven.

De instellingen zijn zonder bevestiging actief.

nl Apparaat bedienen

Deze blijven na het uitschakelen van het apparaat niet bewaard.

Programmavoortellingen → Blz. 16

Programma-overzicht vanaf → Blz. 13

Extra programma-instellingen kiezen

Door het kiezen van extra instellingen kunt u het wasprogramma nog beter aanpassen aan uw wasgoed.

De instellingen kunnen afhankelijk van de programmavoortgang geselecteerd/gedeselecteerd worden.

De indicatielampjes van de toesten branden wanneer de instelling actief is.

De instellingen blijven na het uitschakelen van het apparaat niet bewaard.

Extra instellingen → Blz. 17

Programma-overzicht vanaf → Blz. 13

wasgoed in de trommel doen

Waarschuwing **Levensgevaar!**

Wasgoed dat vóór het wassen met een reinigingsmiddel met oplosmiddel (bijv. vlekkenmiddel of wasbenzine) is behandeld, kan nadat het in de wastrommel is gedaan tot een explosie leiden.

Spoel het wasgoed van te voren grondig met de hand uit.

Aanwijzingen

- Doe grote en kleine stukken wasgoed door elkaar. Stukken wasgoed van verschillende grootte worden bij het centrifugeren beter verdeeld. Afzonderlijke stukken wasgoed kunnen tot onbalans leiden.

- Houd u aan de aangegeven max. belading. Overbelading vermindert het wasresultaat en bevordert kreukvorming.

1. Voorgesorteerd wasgoed uit elkaar gevouwen in de trommel doen.
2. Let erop dat er geen wasgoed tussen vuldeur en rubberen manchet ingeklemd raakt en sluit de vuldeur.



Het indicatielampje van de toets Start/ bijvullen knippert en op het display verschijnen continu de instellingen van het programma. De instellingen kunnen gewijzigd worden.

Vullen met was- en wasverzorgingsmiddel

Attentie!

Schade aan het apparaat

Reinigingsmiddelen en middelen voor het voorbehandelen van was (bijv. vlekkenmiddelen, voorwassprays,...) kunnen het oppervlak van de wasmachine aantasten wanneer ze hiermee in aanraking komen. Breng deze middelen niet in contact met de oppervlakken van de wasmachine. Eventueel sproeieneresten en andere restanten / druppels direct met een vochtige doek afnemen.

Doseren

Doseer de was- en onderhoudsmiddelen op de juiste manier:

- De waterhardheid; op te vragen bij uw waterleidingbedrijf

- De opgaven van de fabrikant op de verpakking
- Hoeveelheid wasgoed
- Mate van verontreiniging → Blz. 12

Vullen

⚠ Waarschuwing **Oog-/huidirritaties!**

Als de wasmiddellade tijdens het gebruik wordt geopend, kan er was-/wasverzorgingsmiddel uit spetteren. Open de wasmiddellade voorzichtig. Spoel bij contact met was-/verzorgingsmiddel goed de ogen uit, resp. de huid af. Raadpleeg bij per ongeluk innemen een arts.

Aanwijzing: Verdun stroperige wasverzachter en textielversteviger met water. Dit voorkomt verstoppingen.

Doe de was- en verzorgingsmiddelen in de juiste compartimenten:

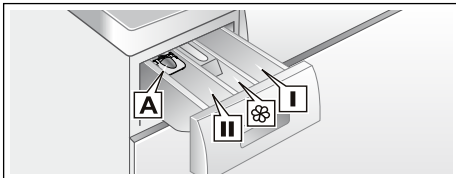

Doseerhulp A	voor vloeibaar wasmiddel
Compartiment II	Wasmiddel voor de hoofdwash, waterontharder, bleekmiddel, vlekkenzout
Compartiment	Wasverzachter, stijfsel Max. niet overschrijden
Compartiment I	Wasmiddel voor de voorwas

1. Wasmiddellade tot aan de aanslag uittrekken.
2. Was en/of verzorgingsmiddel erin doen.
3. Wasmiddellade sluiten.

Doseerhulp* voor vloeibaar wasmiddel

*afhankelijk van het model

Voor het doseren van vloeibaar wasmiddel positioneert u de doseerhulp:

1. Wasmiddellade uittrekken. Inzetstuk naar beneden drukken en de lade er helemaal uithalen.
2. Doseerhulp naar voren schuiven, naar beneden klappen en inklikken.
3. Lade weer terugplaatsen.

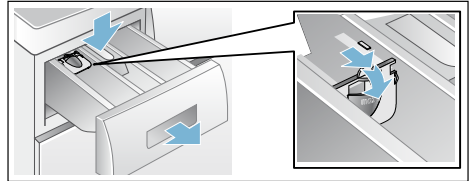

Aanwijzing: Gebruik de doseerhulp niet bij gelachtige wasmiddelen en waspoeder en bij programma's met voorwas of wanneer Klaar in tijd gekozen is.

Bij modellen zonder doseerhulp doet u vloeibaar wasmiddel in de betreffende doseerbol en legt u deze in de trommel

Starten van het programma

Kies de toets **Start**/bijvullen. Indicatielampje is verlicht en het programma start.

Op het display wordt tijdens het programma Klaar in tijd of, na het begin van het wasprogramma, de programmaduur en de symbolen voor de voortgang van het programma weergegeven..

Display → Blz. 10

Aanwijzing: Wilt u het programma tegen onbedoeld wijzigen beveiligen, kies dan als volgt de kinderbeveiliging.

Kinderslot

U kunt de wasmachine beveiligen tegen het per ongeluk wijzigen van de

nl Apparaat bedienen

ingestelde functies. Hiervoor na de start van het programma de kinderbeveiliging activeren.

Om te **Activeren/Deactiveren** ca. 5 seconden lang op Start/Pauze drukken. Op het display verschijnt het symbool ☞.

- ☞ is verlicht: de kinderbeveiliging is actief.
- ☞ knippert: de kinderbeveiliging is actief en er is aan de programmakiezer gedraaid. Om afbreken van het programma te voorkomen, draait u de programmakiezer terug naar het beginprogramma. Het symbool is weer verlicht.

Aanwijzing: De kinderbeveiliging kan tot de volgende programmastart geactiveerd blijven, ook na het uitschakelen van de machine. Dan moet u vóór het starten van het programma de kinderbeveiliging deactiveren en eventueel na de programmastart weer activeren.

Wasgoed bijvullen

Na het starten van het programma kunt u indien gewenst wasgoed bijvullen of uitnemen.

Kies hiervoor de toets Start/**Pauze**.

Het indicatielampje voor Start/bijvullen knippert en de machine controleert of bijvullen mogelijk is.

Aanwijzing: Laat bij het bijvullen de vuldeur niet langere tijd open staan - er kan water uit het wasgoed naar buiten lopen.

Wanneer op het display:

- de **beide** symbolen **YES** en ① verlicht zijn, kan er worden bijgevoeld.
- **NO** knippert, wacht tot **YES** en ① verlicht zijn.

Vuldeur pas openen wanneer **beide** symbolen **YES** en ① verlicht zijn.

- **NO** is verlicht, dan is bijvullen niet mogelijk.

Bij een hoge waterstand, een hoge temperatuur of een draaiende trommel blijft de vuldeur om veiligheidsredenen vergrendeld en kan er geen was bij worden gedaan.

Om verder te gaan met het programma kiest u de toets Start/Pauze. Het programma wordt automatisch hervat.

Programma wijzigen

Wanneer u per ongeluk een verkeerd programma heeft gestart, kunt u dit als volgt wijzigen:

1. Kies Start/**bijvullen**.
2. Een ander programma kiezen.
3. **Start**/bijvullen kiezen. Het nieuwe programma begint van voren af aan.

Afbreken van het programma

Bij programma's met hoge temperatuur:

1. Kies Start/**bijvullen**.
2. Wasgoed afkoelen: **Spoelen** kiezen.
3. **Start**/bijvullen kiezen.

Bij programma's met lage temperatuur:

1. Kies Start/**bijvullen**.
2. **Centrifugeren** of **Afpompen** kiezen.
3. **Start**/bijvullen kiezen.

Programma-einde met instelling Spoelstop

Op het het display verschijnt – – – ⑥ en het indicatielampje van de toets Start/bijvullen knippert.

Om het programma te beëindigen zet u de programmakiezer op Centrifugeren/Afpompen of kiest u een centrifugetoerental. Vervolgens de toets **Start**/bijvullen kiezen.

Einde van het programma

Op het display verschijnt **Einde** en het indicatielampje van de toets Start/Pauze is uit.

Wanneer op het display bovendien het symbool  verschijnt, dan heeft de wasmachine te veel schuim tijdens het wasprogramma geconstateerd en automatisch een extra spoelcyclus toegevoegd om dit te verwijderen.

Aanwijzing: Doseer bij de volgend wasbeurt met gelijke belading minder wasmiddel.

Wasgoed uitnemen / apparaat uitschakelen

1. Vuldeur openen en wasgoed eruit halen.
2. Programmakiezer op **Uit** zetten. Het apparaat is uitgeschakeld.
3. Kraan dichtdraaien.

Aanwijzing: Niet nodig bij modellen met Aquastop.

Aanwijzingen

- Geen wasgoed achterlaten in de trommel. Dit kan bij de volgende wasbeurt krimpen of andere stukken verkleuren.
- Eventueel aanwezige voorwerpen uit de trommel en de rubbermanchet verwijderen – roestgevaar.

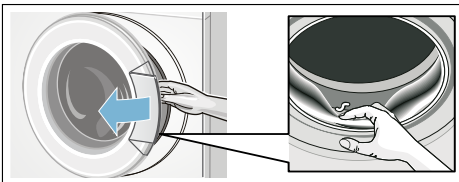

- Vuldeur en wasmiddellade open laten zodat het restwater kan opdrogen.

- Altijd wachten tot het programma is afgelopen, omdat het apparaat dan nog vergrendeld kan zijn. Vervolgens het apparaat inschakelen en wachten op de ontgrendeling.
- Wanneer het display na afloop van het programma niet verlicht is, is de energiebesparingsmodus actief. Om het te activeren kiest u een willekeurige toets.



Sensoren

Beladingsautomaat

Afhankelijk van het soort textiel en de belading past de beladingsautomaat het waterverbruik optimaal aan elk programma aan.

Onbalans-controlesysteem

Het automatische onbalans-controlesysteem herkent onbalans en zorgt door meermaals aanloopcentrifugeren voor een gelijkmatige verdeling van het wasgoed.

Bij een zeer ongunstige verdeling van het wasgoed wordt om veiligheidsredenen het toerental verlaagd of wordt er niet gecentrifugeerd.

Aanwijzing: Kleine en grote stukken wasgoed in de trommel doen.

→ *Blz. 27*

VoltCheck

Het automatische spanningscontrolesysteem herkent een ontoelaatbare spanningsonderschrijding. Op het display knippert de dubbele punt van de Klaar in-indicatie. → *Blz. 10*

Is de voedingsspanning weer stabiel, dan knippert de dubbele punt in de Klaar in-indicatie niet meer

Zou de spanningsonderschrijding echter leiden tot een verlenging van het programma, dan knippert de punt in de Klaar in-indicatie.

Signaalinstelling

1. Instelmodus voor het signaalvolume activeren

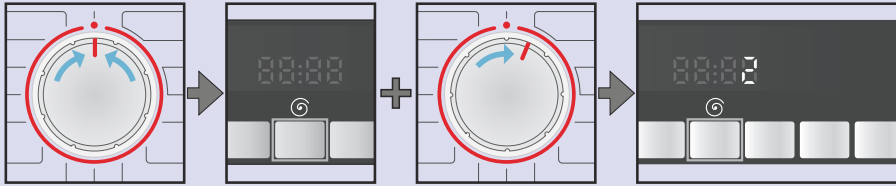

Op ● zetten.

Toets  ingedrukt houden + één positie naar rechts draaien.

Ca. nog 5 s ingedrukt houden tot de indicatie-elementen verlicht zijn. Instelmodus is geactiveerd.

2. Volume voor toetssignalen instellen (afhankelijk van het model)

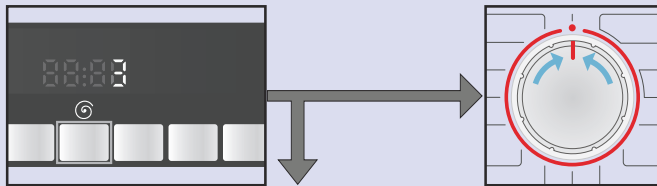

Zo vaak drukken tot het gewenste volume bereikt is.

op 3 of

Op ● zetten om de instelmodus voor het signaalvolume te verlaten.



3. Volume voor indicatiesignalen instellen



Eén positie naar rechts draaien.

Zo vaak drukken tot het gewenste volume bereikt is.

Op ● zetten om de instelmodus voor het signaalvolume te verlaten.



Reinigen en onderhouden

Waarschuwing **Levensgevaar!**

Bij contact met onderdelen die onder spanning staan bestaat het risico van een elektrische schok. Schakel het apparaat uit en trek de stekker uit het stopcontact.

Waarschuwing **Kans op vergiftiging!**

Door oplosmiddelhoudende reinigingsmiddelen zoals wasbenzine kunnen giftige dampen ontstaan. Gebruik geen oplosmiddelhoudende reinigingsmiddelen.

Attentie! **Schade aan het apparaat**

Oplosmiddelhoudende reinigingsmiddelen, zoals wasbenzine, kunnen oppervlakken en onderdelen van de machine aantasten. Gebruik geen oplosmiddelhoudende reinigingsmiddelen.

Buitenkant van het apparaat/ Bedieningspaneel

- Neem de behuizing en het bedieningspaneel af met een zachte, vochtige doek.
- Wasmiddelresten onmiddellijk verwijderen.
- Reinigen met een waterstraal verboden.

Wastrommel

Gebruik een chloorvrij reinigingsmiddel, geen staalwol.

Ontkalken

Bij een correcte dosering van het wasmiddel is ontkalken niet nodig.

Indien toch: te werk gaan volgens de opgaven van de fabrikant van het ontkalkingsmiddel. Geschikte ontkalkers zijn verkrijgbaar via onze website of via de servicedienst.

Wasmiddellade en behuizing

Als er resten wasmiddel of wasverzachter aanwezig zijn:

1. wasmiddellade uittrekken. Inzetstuk naar beneden drukken en de lade er helemaal uithalen.
2. Inzetstuk eruit halen: met de vinger van beneden naar boven drukken.

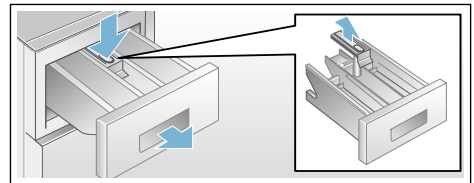

3. Inspoellade en inzetstuk met water en een borstel reinigen en afdrogen. Ook de behuizing van binnen reinigen.
4. Inzetstuk plaatsen en vastklikken (cilinder op geleidestift steken).
5. Wasmiddellade erin schuiven.

Aanwijzing: Wasmiddellade open laten, zodat het resterende vocht kan opdrogen.

Afvoerpomp verstopt

Waarschuwing **Risico van verbranding!**

Zeepsop wordt heet bij het wassen op hoge temperaturen. Door contact met heet zeepsop kunnen brandwonden ontstaan. Laat het zeepsop afkoelen.

1. De waterkraan dichtdraaien, zodat er geen water meer toestroomt dat via de afvoerpomp afgevoerd moet worden.

- Apparaat uitschakelen. Stekker uit de wandcontactdoos nemen.
- Onderhoudsklep openen en eraf halen.

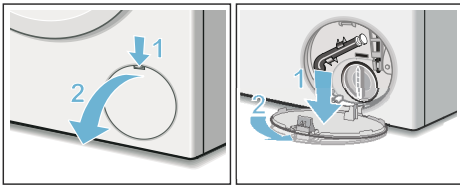

- Aftapslang uit de houder halen. Stopje verwijderen, zeepsop in een geschikte opvangbak laten stromen. Stopje erin drukken en aftapslang in de houder plaatsen.

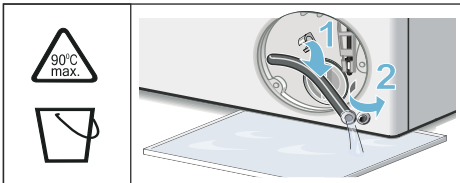

- Pompdeksel voorzichtig losschroeven, er kan restwater uit lopen. Binnenruimte, schroefdraad van het pompdeksel en pomphuis reinigen. De waaier van de pomp moet gedraaid kunnen worden. Pompdeksel weer plaatsen en vastschroeven. De handgreep moet verticaal staan.

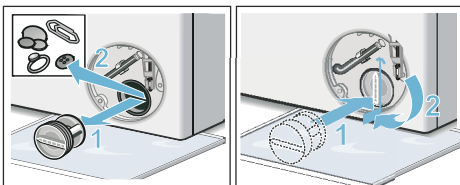

- Serviceklep plaatsen, inklikken en sluiten.

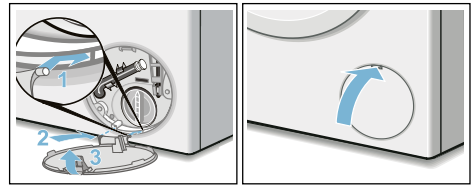

Aanwijzing: Om te voorkomen dat bij de volgende wasbeurt ongebruikt wasmiddel in de afvoer loopt, raden wij u het volgende aan: 1 liter water in compartiment **II** gieten en het programma **Afpompen** starten.

Afvoerslang aan de sifon verstopt

- Apparaat uitschakelen. Stekker uit de wandcontactdoos nemen.
- Slangenklems losmaken. Afvoerslang er voorzichtig aftrekken, er kan resterend water uit lopen.
- Afvoerslang en aansluitstuk van de sifon schoonmaken.

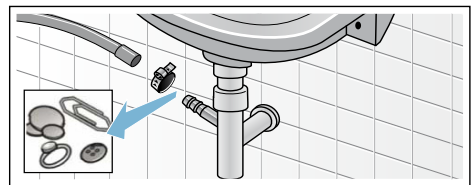

- Afvoerslang weer erop plaatsen en de aansluiting met een slangklems vastzetten.

Zeef in de watertoevoer verstopt.

Verlaag hiervoor eerst de waterdruk in de toevoerslang:

- Kraan dichtdraaien.
- Willekeurig programma kiezen (behalve Spoelen/Centrifugereren/Afpompen).
- Start** kiezen. Programma ca. 40 seconden laten draaien.

nl Storingen, wat te doen?

4. Programmakiezer op **Uit** zetten. Stekker uit het stopcontact halen.
5. Zeef van de waterkraan reinigen: Slang loskoppelen van de kraan. Zeef met een borsteltje reinigen.

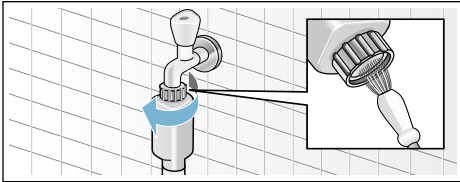

6. Bij de modellen Standard en Aqua-Secure de zeef op de achterkant van het apparaat reinigen: Slang aan de achterkant van het apparaat eraf halen, Zeef met een tang eruit halen en schoonmaken.

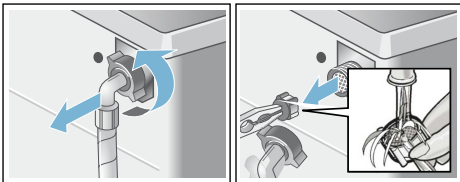

7. Slang weer aansluiten en op dichtheid controleren.

? Storingen, wat te doen?

Noodontgrendeling

bijv. bij een stroomstoring.

Het programma wordt hervat als er weer stroom is.

Als het wasgoed toch uit de trommel gehaald moet worden, dan kan de vuldeur geopend worden zoals hierna beschreven:

⚠ Waarschuwing Risico van verbranding!

Bij het wassen met hoge temperaturen kunnen er bij aanraking met heet zeepsop en wasgoed brandwonden ontstaan.
Eventueel eerst laten afkoelen.

⚠ Waarschuwing Risico van letsel!

Wanneer u met uw handen in de draaiende trommel komt, kunt u letsel oplopen.
Niet met uw handen in de draaiende trommel komen.
Wacht tot de trommel niet meer draait.



⚠ Attentie! Waterschade

Wegstromend water kan tot waterschade leiden.
De vuldeur niet openen zolang er water achter het glas te zien is.

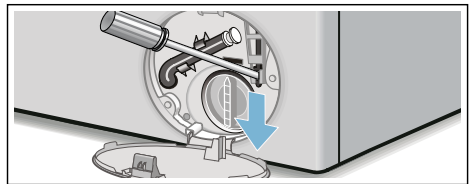
1. Apparaat uitschakelen. Stekker uit de wandcontactdoos nemen.
2. Zeepsop laten weglopen.
3. Noodontgrendeling met een tang of iets dergelijks naar beneden trekken en loslaten.
Hierna kan de vuldeur geopend worden.



Aanwijzingen op het display

Indicatie	Oorzaak/Oplossing
YES	De vuldeur is ontgrendeld. Bijvullen van wasgoed mogelijk.
NO	<ul style="list-style-type: none"> ■ Temperatuur te hoog. Wacht tot de temperatuur is gedaald. ■ Waterniveau te hoog. Bijvullen van wasgoed niet mogelijk. Eventueel vuldeur direct sluiten. Start/bijvullen kiezen om het programma te hervatten.
 knippert	<ul style="list-style-type: none"> ■ Wasgoed eventueel ingeklemd. Vuldeur nogmaals openen en sluiten en Start/bijvullen kiezen. ■ Eventueel de vuldeur dichtdrukken of wasgoed verwijderen en de deur opnieuw dichtdrukken. ■ Schakel uw apparaat uit en weer aan; programma instellen en individuele instellingen uitvoeren; programma starten.
E:17	<ul style="list-style-type: none"> ■ Kraan helemaal opendraaien. ■ Toevoerslang geknikt/afgeklemd, ■ Waterdruk te laag. Zeef schoonmaken. → <i>Blz. 25</i>
E:18	<ul style="list-style-type: none"> ■ Afvoerpomp verstopt. Afvoerpomp schoonmaken. → <i>Blz. 24</i> ■ Afvoerslang/Afvoerpijp verstopt. Afvoerslang bij de sifon reinigen.
E:23	Water in de bodemplaat, ondichtheid van het apparaat. Kraan dichtdraaien. Service-dienst inschakelen!
	Kinderbeveiliging geactiveerd; deactiveren. → <i>Blz. 19</i>
 knippert	te veel schuim herkend, een spoelcyclus toegevoegd.
:	Netspanning te laag.
.	<p>Onderspanning in het wasprogramma.</p> <p>Het programma wordt verlengd. → <i>Blz. 21</i></p>
andere indicaties	Apparaat uitschakelen, 5 seconden wachten en weer inschakelen. Verschijnt de indicatie opnieuw, schakel dan de servicedienst in.

Storingen, wat te doen?

Storingen	Oorzaak/Oplossing
Er lekt water.	<ul style="list-style-type: none"> ■ Afvoerslang goed vastzetten/vervangen. ■ Schroefkoppeling van de toevoerslang vastdraaien.
Geen watertoevoer. Wasmiddel niet ingespoeld.	<ul style="list-style-type: none"> ■ Start/bijvullen niet gekozen? ■ Kraan niet geopend? ■ Zeef eventueel verstopt? Zeef reinigen. → <i>Blz. 25</i> ■ Toevoerslang geknikt of ingeklemd?
Vuldeur gaat niet open.	<ul style="list-style-type: none"> ■ Veiligheidsfunctie actief. Programma-afbreking? ■ - - -  (Spoelstop = zonder eindcentrifugeren) gekozen? ■ Openen alleen via noodontgrendeling mogelijk? → <i>Blz. 26</i>

nl Storingen, wat te doen?

Storingen	Oorzaak/Oplossing
Het programma start niet.	<ul style="list-style-type: none"> ■ Start/bijvullen of Klaar in-tijd gekozen? ■ Vuldeur gesloten? ■ ☞ Kinderbeveiliging geactiveerd? Deactiveren. → <i>Blz. 29</i>
Waswater wordt niet weggepompt.	<ul style="list-style-type: none"> ■ - - - ☻ (Spoelstop = zonder eindcentrifugeren) gekozen? ■ Afvoerpomp schoonmaken. → <i>Blz. 24</i> ■ Afvoerpijp en/of afvoerslang schoonmaken.
Water in de trommel niet zichtbaar.	Geen fout – het water bevindt zich onderin en is daardoor niet te zien.
Centrifugerresultaat niet naar tevredenheid. Wasgoed nat/te vochtig.	<ul style="list-style-type: none"> ■ Geen fout - Het onbalansherkenningsysteem heeft het centrifugeren afgebroken wegens ongelijkmatige verdeling van het wasgoed. Kleine en grote stukken wasgoed verdelen over de trommel. ■ Licht strijken gekozen? → <i>Blz. 17</i> ■ Te laag centrifugetoerental gekozen?
Meermalen beginnen met centrifugeren.	Geen fout – Het onbalans-controlesysteem heft de onbalans op.
Programmaduur langer dan gewoonlijk.	<ul style="list-style-type: none"> ■ Geen fout - Het onbalans-controlesysteem heft de onbalans op door het wasgoed meermaals te verdelen. ■ Geen fout schuimcontrolesysteem actief – er wordt een extra spoelcyclus toegevoegd.
De programmaduur verandert tijdens de wascyclus.	Geen fout – het programmaverloop wordt geoptimaliseerd voor het betreffende wasproces. Dit kan leiden tot een verandering van de programmaduur op het display.
Restwater in het compartiment voor wasverzorgingsmiddel.	<ul style="list-style-type: none"> ■ Geen fout - Werking van het verzorgingsmiddel wordt niet beïnvloed. ■ Eventueel het inzetstuk reinigen.
Geurvorming in de wasmachine.	Programma Katoen 90 °C draaien zonder wasgoed. Gebruik hiervoor een totaalwasmiddel.
Symbool ☼ knippert op het display. Er komt eventueel schuim uit de wasmiddellade.	Teveel wasmiddel gebruikt? Een eetlepel wasverzachter met 1/2 l water mengen en in compartiment II doen (niet bij outdoor- en sportkleding en textiel met dons!). Bij de volgende was minder wasmiddel gebruiken.
Harde geluiden, trillingen en „wandelen” tijdens het centrifugeren.	<ul style="list-style-type: none"> ■ Is het apparaat gesteld? Apparaat stellen. → <i>Blz. 36</i> ■ Zijn de voetjes vastgezet? Voetjes van het apparaat vastzetten. → <i>Blz. 36</i> ■ Transportbeveiligingen verwijderd? Transportbeveiligingen verwijderen. → <i>Blz. 33</i>
Display / displaylampen werken niet tijdens het gebruik.	<ul style="list-style-type: none"> ■ Stroomstoring? ■ Zekeringen geactiveerd? Zekeringen inschakelen/vervangen. ■ Doet de storing zich vaker voor, schakel dan de servicedienst in.
Wasmiddelresten op het wasgoed.	<ul style="list-style-type: none"> ■ Soms bevatten fosfaatvrije wasmiddelen resten die niet in water oplosbaar zijn. ■ Spoelen kiezen of de was na het wassen uitborstelen.

Storingen	Oorzaak/Oplossing
Tijdens het bijvullen verschijnt NO op het display.	<ul style="list-style-type: none"> ■ Waterniveau te hoog. Bijvullen van wasgoed niet mogelijk. Eventueel vuldeur direct sluiten. ■ Start/bijvullen kiezen om het programma te hervatten.
In de bijvullen-toestand verschijnt YES op het display.	De vuldeur is ontgrendeld. Bijvullen van wasgoed mogelijk.
De dubbele punt van de indicatie Klaar in (:) knippert op het display.	Netspanning te laag.
De punt (.) knippert.	De onderspanning heeft geleid tot een verlenging van het wasprogramma. → <i>Blz. 19</i>
Wanneer u een storing niet zelf kunt verhelpen (na uit/inschakelen) of wanneer een reparatie noodzakelijk is: <ul style="list-style-type: none"> ■ Programmakiezer op Uit zetten. Het apparaat is uitgeschakeld. ■ Stekker uit het stopcontact halen. ■ Kraan dichtdraaien en de servicedienst inschakelen. 	

Servicedienst

Als u de storing niet zelf kunt verhelpen, Storingen, wat te doen? → *Blz. 27*, neem dan contact op met de servicedienst. → Omslagpagina

Wij vinden altijd een passende oplossing, ook om een onnodig bezoek van een monteur te voorkomen.

Aan de servicedienst dient u het typenummer (E-Nr.) en het fabricagenummer (FD) van de machine op te geven.

E-Nr. _____	FD _____
Typenummer	Fabricagenummer

Deze gegevens vindt u *afhankelijk van het model:

aan de binnenkant van de vuldeur* / de geopende serviceklep* en aan de achterkant van het apparaat..

Vertrouw op de competentie van de fabrikant.

Neem contact met ons op. Zo weet u zeker dat de reparatie wordt uitgevoerd door goed opgeleide servicemonteurs die de beschikking hebben over originele reserve-onderdelen.



Verbruikswaarden

Energie- en waterverbruik, programmaduur en restvochtgehalte van het hoofdwasprogramma

(waarden bij benadering)

Programma	Belading	Energieverbruik*	Waterverbruik*	Programmaduur*
Katoen 20 °C	7 kg	0,39 kWh	69 l	2 3/4 h
Katoen 40 °C	7 kg	1,08 kWh	69 l	2 3/4 h
Katoen 60 °C	7 kg	1,30 kWh	69 l	2 3/4 h
Katoen 90 °C	7 kg	2,30 kWh	78 l	2 3/4 h
Kreukherstellend 40 °C	4 kg	0,79 kWh	51 l	2 h
Snel+Mix 40 °C	3,5 kg	0,51 kWh	45 l	1 3/4 h
Fijn/Zijde 30 °C	2 kg	0,21 kWh	36 l	3/4 h
Wol 30 °C	2 kg	0,22 kWh	42 l	3/4 h

Programma	indicaties van restvochtgehalte bij benadering**		
	WAK28 ...	WAK24 ...	WAK20 ...
	WM14K ...	WM12K ...	WM10K ...
	max 1400 T/min	max 1200 T/min	max 1000 T/min
Katoen	48 %	53 %	62 %
Kreukherstellend	40 %	40 %	40 %
Fijn /Zijde	30 %	30 %	30 %
Wol	45 %	45 %	45 %









* De waarden wijken afhankelijk van de waterdruk, hardheid, toevoertemperatuur, ruimtetemperatuur, wasgoedsoort hoeveelheid en vervuiling, gebruikt wasmiddel, variaties in de netspanning en gekozen extra functies af van de aangegeven waarden.

** Restvochtindicaties op basis van programma-afhankelijke toerentalbegrenzing en maximale belading.

Efficiëntste programma's voor katoenen textielsoorten

De volgende programma's (standaard programma's), die met  worden aangeduid) zijn geschikt voor het wassen van normaal vervuilde katoenen

textielsoorten en zijn het efficiëntst wat betreft het gecombineerde energie- en waterverbruik.

Standaardprogramma's voor katoen overeenkomstig de norm (EU) Nr. 1015/2010	Belading	Programma-duur, bij benadering
Programma Katoen  + toets  EcoPerfect 	7 kg	3 ½ h
Programma Katoen  + toets  EcoPerfect 	3,5 kg	3 ½ h
Programma Katoen  + toets  EcoPerfect 	3,5 kg	3 ¼ h

Programma-instelling voor testen en energie-labeling conform richtlijn 2010/30/EU met koud water (15 °C).
De vermelde programmatemperatuur heeft betrekking op de temperatuur die op het waslabel van het textiel staat. Om energiebesparingsredenen kan de werkelijke wastemperatuur afwijken van de vermelde programmatemperatuur.



Technische gegevens

Afmetingen:

850 x 600 x 590 mm

(breedte x diepte x hoogte)

Gewicht:

63 - 83 kg (afhankelijk van het model)

Netaansluiting:

Netspanning 220-240 V, 50Hz

Nominale stroom 10 A

Nominaal vermogen 2300 W

Waterdruk:

100 - 1000 kPa (1 - 10 bar)

Opgenomen vermogen in uitgeschakelde toestand:

0,12 W

Opgenomen vermogen in Standby-toestand (niet-uitgeschakelde toestand):

1,49 W



Plaatsen en aansluiten

Leveringsomvang

Aanwijzing: Controleer de machine op transportschade. Een beschadigd apparaat nooit in gebruik nemen. Voor klachten kunt u terecht bij de winkel waar u het apparaat hebt aangeschaft of bij onze servicedienst.

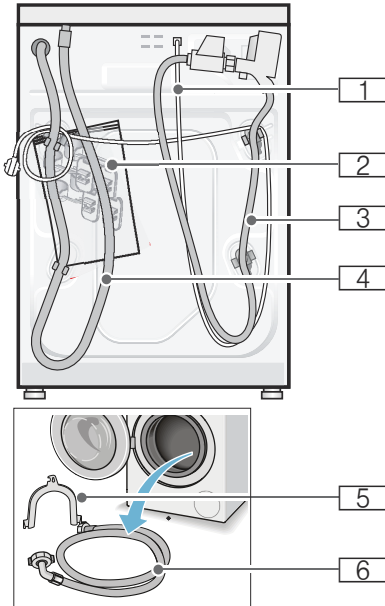

- 1 Aansluitkabel
- 2 Zak:
 - Gebruiksaanwijzing en installatievoorschrift
 - Overzicht servicediensten*
 - Garantie*
 - Afdekkappen voor openingen, na het verwijderen van de transportbeveiligingen
 - Steeksleutel*
- 3 Watertoevoerslang bij model Aquastop
- 4 Waterafvoerslang

- 5 Bochten voor het fixeren van de waterafvoerslang*
- 6 Watertoevoerslang bij de modellen Standard/Aqua-Secure
 - * afhankelijk van het model

Daarnaast is bij het aansluiten van de waterafvoerslang op een sifon een slangenklem \varnothing 24 - 40 mm (vakhandel) nodig.

Nuttig gereedschap

- Waterpas voor het stellen
- Steeksleutel met:
 - SW13 voor het losdraaien van de transportbeveiligingen en
 - SW17 voor het stellen van de apparaatvoetjes

Veiligheidsvoorschriften

Waarschuwing **Risico van letsel!**

- De wasmachine is zwaar. Wees voorzichtig bij het tillen/transporteren van de wasmachine.
- Wanneer de wasmachine wordt opgetild aan uitstekende onderdelen (bijv. de vuldeur), kunnen deze onderdelen afbreken en letsel veroorzaken. De wasmachine niet optillen aan uitstekende onderdelen.
- Wanneer de slangleidingen en de aansluitkabel onjuist worden aangelegd, bestaat er struikel- en letselgevaar. Slangen en kabels zodanig leggen dat u er niet over kunt struikelen.

Attentie!

Schade aan het apparaat

Bevoren slangen kunnen barsten/springen.

De wasmachine niet op vorstgevoelige plaatsen en/of buiten zetten.

Attentie!**Waterschade**

De aansluitingen van de watertoevoer- en waterafvoerslang staan onder druk van het water. Om lekkage of waterschade te voorkomen dient u zich absoluut te houden aan de aanwijzingen in dit hoofdstuk.

Aanwijzingen

- Naast de hier vermelde aanwijzingen kunnen speciale voorschriften van het waterleiding- en energiebedrijf in uw regio van toepassing zijn.
- In geval van twijfel de aansluiting door een vakkundig monteur laten uitvoeren.

De juiste plaats

Aanwijzing: Stabiliteit is belangrijk, zodat de wasmachine niet gaat "wandelen"!

- De ondergrond moet stevig en waterpas zijn.
- Niet geschikt voor zachte vloerbedekking.

Plaatsing op een sokkel of op een houten vloer**Attentie!****Schade aan het apparaat**

De wasmachine kan tijdens het centrifugeren gaan schuiven en van zijn sokkel kantelen/vallen.

Bevestig de apparaatvoeten absoluut met bevestigingsbeugels.

Bestelnummer WMZ 2200, WX 9756, CZ 110600, Z 7080X0

Aanwijzing: Plaats bij vloeren met houten balken de wasmachine:

- indien mogelijk in een hoek,
- op een watervaste houten plaat (min. 30 mm dik) die vast op de vloer is geschroefd.

Onderbouw/inbouw van het apparaat in een rij keukenmeubelen**⚠ Waarschuwing
Levensgevaar!**

Bij contact met onderdelen die onder spanning staan bestaat het risico van een elektrische schok.

De afdekplaat van het apparaat niet verwijderen.

Aanwijzingen

- Noodzakelijke nisbreedte 60 cm.
- Plaats de wasmachine uitsluitend onder een doorlopend werkblad dat vast verbonden is met de keukenmeubelen ernaast.

Transportbeveiligingen verwijderen.**Attentie!****Schade aan het apparaat**

- De machine is voor transport met transportbeveiligingen geborgd. Niet verwijderde transportbeveiligingen kunnen bij gebruik van de machine bijv. de trommel beschadigen. Verwijder voorafgaand aan het eerste gebruik absoluut de vier transportborgingen. Bewaar de transport- beveiligingen.
- Om bij later transport transportschade te voorkomen, moet u de transportbeveiligingen voor het transport beslist weer aanbrengen.

Aanwijzing: Bewaar schroeven en hulzen.

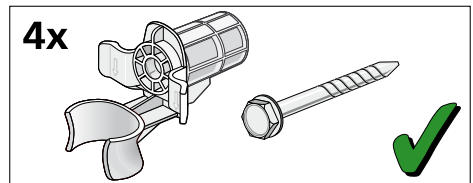

nl Plaatsen en aansluiten

1. Slangen uit de houders halen.

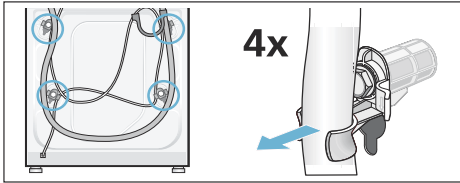

2. De vier transportbeveiligingsschroeven losdraaien en verwijderen. Hulzen verwijderen. Hierbij de aansluitkabel uit de houders halen.

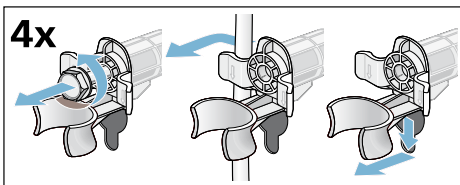

3. Afdekkingen plaatsen. Afdekkingen vast vergrendelen door op de sluithaak te drukken.

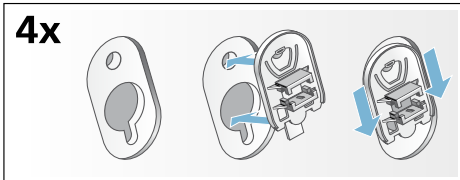

Lengte van de slangen en de aansluitkabel

- Aansluiting aan de linkerkant

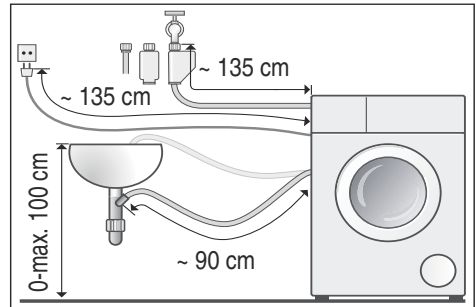

- Aansluiting aan de rechterkant

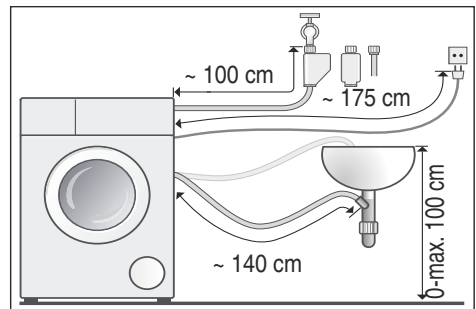

Tip: Bij de vakhandel/servicedienst de volgende onderdelen verkrijgbaar:

- een verlenging voor de Aquastop-resp. koudwatertoevoerslang (ca. 2,50 m); bestelnr. WMZ2380, WZ10130, CZ11350, Z7070X0
- een langere toevoerslang (ca. 2,20 m) voor model Standard.

Watertoevoer

Waarschuwing **Levensgevaar!**

Bij contact met onderdelen die onder spanning staan bestaat het risico van een elektrische schok.

Aquastop-veiligheidssysteem niet in water dompelen (bevat een elektrisch ventiel).

Let bij het aansluiten op het volgende

Aanwijzingen

- Gebruik voor de wasmachine alleen koud leidingwater.
- Sluit de machine niet aan op de mengkraan van een drukloos heetwater toestel.
- Gebruik uitsluitend de meegeleverde of bij een geautoriseerde vakhandelaar gekochte toevoerslang, geen gebruikt exemplaar.
- De watertoevoerslang niet knikken, platdrukken, veranderen of doorsnijden (dan is de sterkte niet meer gegarandeerd).
- Draai de schroefkoppelingen slechts handvast aan. Worden ze te stevig met een stuk gereedschap (tang) vastgedraaid, dan kunnen de schroefdraden beschadigd raken.

Optimale waterdruk in de waterleiding

minimaal 100 kPa (1 bar)

maximaal 1000 kPa (10 bar)

Uit de geopende kraan stroomt tenminste 8 liter water per minuut.

Bij een hogere waterdruk een drukreducerendventiel inbouwen.

Aansluiting

Sluit de watertoevoerslang aan op de waterkraan ($\frac{3}{4}$ " = 26,4 mm) en het apparaat (bij modellen met Aquastop niet nodig, vast geïnstalleerd):

- Model: **Standard**

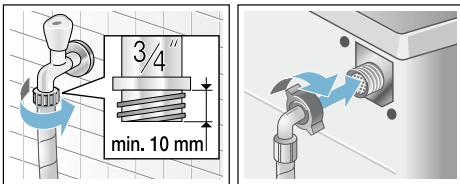

- Model: **Aqua-Secure**

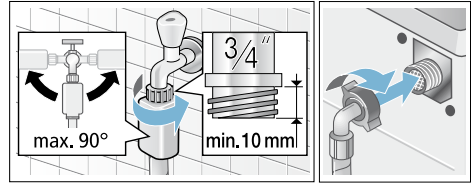

- Model: **Aquastop**

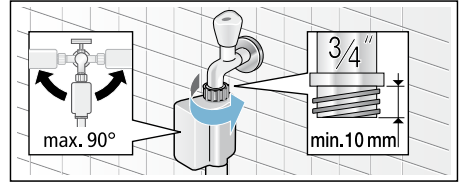

Aanwijzing: Kraan voorzichtig opendraaien en daarbij de aansluitingen op dichtheid controleren. De schroefkoppeling staat onder druk van de waterleiding.

Waterafvoer

Attentie!

Waterschade

Wanneer de afvoerslang door de hoge druk van het water tijdens het afpompen uit de wastafel of van de aansluiting glijdt, kan het wegstromende water schade veroorzaken.

Borg de afvoerslang zodanig dat deze er niet uit kan schieten.

Aanwijzing: De waterafvoerslang niet knikken of in de lengte uitrekken.

U kunt de waterafvoerslang als volgt leggen:

- **Afvoer in een wastafel**

Waarschuwing

Risico van verbranding!

Bij het wassen met hoge temperaturen kunnen er bij aanraking met heet zeepsop, bijv. wanneer het naar een wastafel wordt gepompt, brandwonden ontstaan. Kom niet met uw handen in het hete zeepsop.

Attentie!

Schade aan het apparaat/textiel

Wanneer het uiteinde van de afvoerslang in het weggepompte water komt, kan het water in het apparaat worden teruggezogen en het apparaat / textiel beschadigd raken.

Let erop dat:

- de stop van de wastafel de afvoer niet afsluit.
- het uiteinde van de afvoerslang niet in het weggepompte water is gedompeld.
- het water snel genoeg wegstroomt.

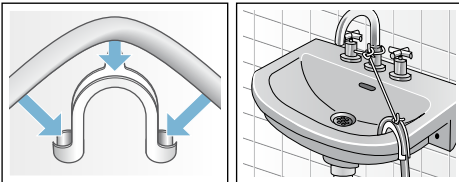

■ Afvoer in een sifon

De aansluiting moet met een slangklem, \varnothing 24-40 mm (ijzerhandel of bouwmarkt) worden geborgd.

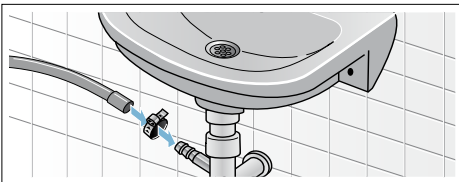

■ Afvoer in een kunststof standpijp met rubberen mof of in een afvoerputje

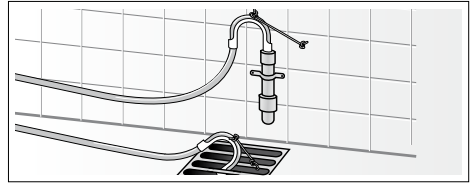

Stellen

Stel het apparaat horizontaal m.b.v. een waterpas.

Sterke geluidsontwikkeling, vibraties en „lopen” kunnen het gevolg zijn van het niet correct stellen van het apparaat!

1. Contrainoeren met een steeksleutel losdraaien met de wijzers van de klok mee.
2. De stand van de wasmachine met een waterpas controleren, eventueel corrigeren. De hoogte veranderen door aan het voetje van het apparaat te draaien. Alle vier de voetjes moeten stevig op de grond staan.
3. Contrainoer tegen de onderkant van het apparaat vastdraaien. Het voetje hierbij vasthouden en niet in de hoogte verstellen. De contrainoeren van alle vier de voetjes moeten vast tegen de onderkant van het apparaat zijn geschroefd!

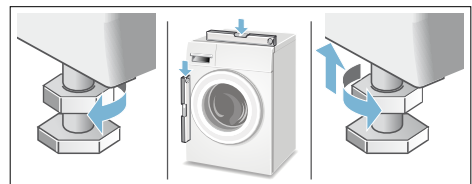

Elektrische aansluiting

Waarschuwing **Levensgevaar!**

Bij contact met onderdelen die onder spanning staan bestaat het risico van een elektrische schok.

- De stekker nooit aanraken met natte handen.
- Trek wanneer u de machine van de stroom haalt altijd aan de stekker en niet aan het snoer, omdat dit beschadigd kan raken.
- Nooit de stekker uit het stopcontact trekken tijdens het gebruik.

Houd u aan de volgende instructies en zorg ervoor dat:

Aanwijzingen

- De netspanning en aangegeven spanning op de wasmachine (typeplaatje) met elkaar overeenstemmen.
De aansluitwaarde en de vereiste zekering staan vermeld op het typeplaatje.
- De aansluiting van de wasmachine uitsluitend plaats vindt op wisselstroom, via een volgens de voorschriften geïnstalleerd stopcontact met randaarde.
- De stekker overeenkomt met het stopcontact.
- De doorsnede van de elektrische kabel groot genoeg is.
- Het aardingssysteem volgens voorschrift is geïnstalleerd.
- Vervanging van de aansluitkabel (indien nodig) alleen plaatsvindt door een vakkundig monteur. Een nieuwe kabel is bij de Servicedienst tegen meerprijs verkrijgbaar.
- Er geen meervoudige stekkers/contactdozen of verlengkabels worden gebruikt.

- Bij gebruik van een aardlekschakelaar alleen een type met dit symbool  wordt gebruikt. Alleen dit symbool garandeert dat aan de momenteel geldende voorschriften is voldaan.
- De stekker altijd bereikbaar is.
- Aansluitkabel niet knikken, afklemmen, wijzigen, doorsnijden of met warmtebronnen in aanraking laten komen.

Vóór de eerste was

De wasmachine is voor het verlaten van de fabriek grondig getest. Om eventuele restjes water van het testen te verwijderen, de machine de eerste keer **zonder** was laten draaien.

Aanwijzingen

- De wasmachine **moet deskundig opgesteld** en **aangesloten zijn**. vanaf → *Blz. 32*
 - Neem een beschadigde machine nooit in gebruik. Neem contact op met de servicedienst.
1. Apparaat controleren.
 2. Folie van het bedieningspaneel verwijderen.
 3. Stekker in wandcontactdoos steken.
 4. Kraan opendraaien.
 5. Vuldeur sluiten (Trommel niet vullen met wasgoed!).
 6. Programma **Katoen** kiezen en als temperatuur **90 °C** instellen.
 7. Wasmiddellade openen.
 8. Ca. 1 liter water in compartiment **II** gieten.
 9. Totaalwasmiddel in compartiment **II** doen.
Aanwijzing: Ter voorkoming van schuimvorming slechts de helft van de door de wasmiddelproducent aanbevolen hoeveelheid wasmiddel gebruiken. Gebruik geen wol- of fijnwasmiddel.
 10. Wasmiddellade sluiten.
 11. **Start** kiezen.

nl Plaatsen en aansluiten

12. Aan het einde van het programma apparaat uitschakelen.

Uw wasmachine is nu gebruiksklaar.

Transporteren

bijv. bij verhuizing

Vorbereidende werkzaamheden:

1. Kraan dichtdraaien.
2. Waterdruk in de toevoerslang verminderen.
Onderhoud – Zeef in de watertoevoer → Blz. 25
3. Zeepsopresten laten weglopen.
Onderhoud – Afvoerpomp verstopt → Blz. 24
4. Wasmachine van de stroom halen.
5. Slangen demonteren.

Transportbeveiligingen monteren:

1. Afdekkingen eraf halen en bewaren.
Eventueel een schroevendraaier gebruiken.

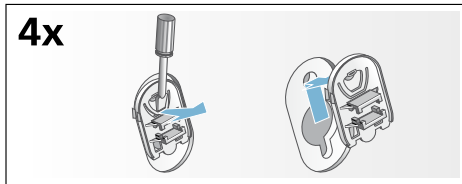

2. Alle 4 de hulzen erin zetten.
Aansluitkabel op de houders vastklemmen. Schroeven inbrengen en vastdraaien.

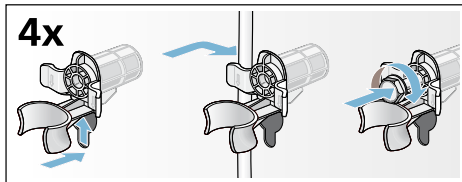

Vóór het eerste gebruik:

Aanwijzingen

- **absoluut** de transportbeveiligingen verwijderen!

- Om te voorkomen dat bij de volgende wasbeurt wasmiddel ongebruikt in de afvoer wegloopt: ca. 1 liter wasser in compartiment II gieten, het programma **Afpompen II** kiezen en starten.



A series of horizontal lines providing a template for handwriting practice. The lines are evenly spaced and extend across the width of the page.

Aqua-Stop-garantie

Alleen voor apparaten met Aqua-Stop

Als aanvulling op de garantieregeling wordt u schadeloos gesteld als aan onderstaande voorwaarden wordt voldaan:

1. Als door een fout in het Aqua-Stop-systeem waterschade wordt veroorzaakt, dan vergoeden wij de schade van particuliere gebruikers.
2. De aansprakelijkheidsgarantie geldt voor de levensduur van het apparaat.
3. Voorwaarde voor aanspraak op garantie is dat het apparaat met Aqua-Stop vakkundig en overeenkomstig ons installatievoorschrift is opgesteld en aangesloten; hiertoe behoort ook de vakkundige verlenging van de Aqua-Stop (origineel toebehoren).

Onze garantie heeft geen betrekking op defecte toevoerleidingen of armaturen tot aan de Aquastop-aansluiting op de kraan.

4. Tijdens het gebruik van een apparaat met Aqua-Stop hoeft u er in principe niet bij te blijven resp. na het gebruik om veiligheidsredenen de kraan dicht te draaien.

Alleen bij langere afwezigheid, bijvoorbeeld als u een paar weken op vakantie gaat, moet de kraan worden dichtgedraaid.



Verzoek om reparatie en advies bij storingen

NL 088 424 4010

B 070 222 141

De contactgegevens in alle landen vindt u in de bijgesloten lijst met Servicedienstadressen.

Robert Bosch, Hausgeräte GmbH
Carl-Wery-Straße 34
81739 München
DEUTSCHLAND



9001042545 (9411)