



Register your new Bosch now:
www.bosch-home.com/welcome



**Spălătorul de vase
SB...
SM...**



BOSCH

ro Instrucțiuni de utilizare



Cuprins

	Utilizarea conform destinației . . . 5		Veselă 19
	Indicații de siguranță 5	Neindicate 19	Stricăciuni ale sticlei și vaselor 19
Înainte de a pune aparatul în funcțiune 6	La livrare 6	Introducerea vaselor 20	Coșul superior pentru vase 20
La instalare 6	La funcționarea zilnică 8	Coșul inferior pentru vase 21	Coș pentru tacâmuri 21
La defecțiunile care apar 8	La salubritate 8	Sertarul pentru tacâmuri 22	Etajere 22
Blocarea ușii 10		Țepi rabatabili 23	Fixatori pentru piese mici 23
Protecția mediului 11	Ambalajul 11	Suportul pentru cuțite 23	Suportul pentru Cap de stropire pentru tava de copt 24
Aparate vechi 11		Scoaterea vaselor 24	Reglarea înălțimii coșului 24
Familiarizarea cu aparatul 11	Panoul de comandă 11		Detergent 26
Spațiul interior al aparatului 12	Tasta Info 12	Introducerea detergentului 27	Detergent combinat 28
Reglarea orei 12	Prima punere în funcțiune 13		Centralizator al programelor . . . 29
Setări 14		Selectarea programului 30	Indicații pentru institutele de testare 30
Instalația de dedurizare / Sare specială 16	Tabelul durtății apei 16		Funcțiile suplimentare 31
Reglarea instalației de dedurificare . . 16	Folosirea de sare specială 17	Economie de timp (VarioSpeed Plus) 31	Jumătate încărcătură 31
Detergent cu componente de sare . . 17	Oprirea indicatorului de dedurizare 17	IgienăPlus (HygienePlus) 31	Zonă intensă 31
	Limpezitor 18	Uscare lucioasă 31	Economisirea de energie 31
Reglarea cantității de substanță de limpezire 18	Oprirea indicatorului de adăugare substanță de limpezire 19		

	Operarea aparatului	32
	Datele programului	32
	Modificarea reglărilor din fabrică	32
	Aquasensor	32
	Uscare cu zeolith	32
	Indicatorul orei	33
	Reglarea senzorului	33
	Uscare extra	33
	Ecoprognoză	34
	Auto Power Off	34
	Emotion Light	34
	Indicator display	34
	Timelight	34
	Infolight	34
	Modificarea programului de start	35
	Intensitatea semnalului	35
	Intensitate sunet taste	35
	Siguranța pentru copii	35
	Salut	35
	Reglarea din fabrică	35
	Pornirea aparatului	35
	Preselecția timpului	36
	Sfârșitul programului	36
	Deconectarea aparatului	36
	Întreruperea programului	36
	Anularea programului	37
	Schimbarea programului	37

Curățarea și întreținerea 37

	Starea generală a mașinii	37
	Sarea specială și substanța de limpezire	38
	Sita	38
	Brațele de stropire	39

Ce-i de făcut în caz de defecțiune?39

	Indicarea deficienței	39
	Pompa de evacuare a apei murdare	40
	Tabel de defecțiuni	41

Unitățile service abilitate50

Instalarea și racordarea50

	Volum de livrare	50
	Indicații de siguranță	50
	Livrarea	51
	Date tehnice	51
	Poziționarea	51
	Racordul de apă	51
	Racordul de apă potabilă	52
	Racordarea la apă caldă	52
	Racordul electric	53
	Demontare	53
	Transportul	54
	Siguranța contra înghețului (Goliți aparatului)	54



Utilizarea conform destinației

- Acest aparat este destinat utilizării casnice în gospodăriile individuale și în mediul casnic.
- Folosiți mașina de spălat vase numai în gospodărie și numai în scopul indicat: spălarea vaselor din gospodărie.
- Această mașină de spălat vase este destinată utilizării la o altitudine de maximum 2500 de metri deasupra nivelului mării.



Indicații de siguranță

Acest aparat poate fi folosit de copiii peste 8 ani și de persoane cu capacități fizice, senzoriale sau mentale reduse sau cu insuficientă experiență sau cunoștințe, numai sub supravegherea unei persoane responsabile pentru siguranța acestora sau dacă au fost instruiți referitor la utilizarea în siguranță a aparatului și au înțeles pericolele care rezultă din această utilizare.

Copiii nu au voie să se joace cu aparatul. Curățarea și întreținerea realizate de utilizator nu vor fi efectuate de către copii, decât cu condiția ca aceștia să aibă vârsta de peste 8 ani și să fie supravegheați.

Copiii mai mici de 8 ani trebuie ținuti la distanță de aparat și de cablul de racord.

Înainte de a pune aparatul în funcțiune

Citiți cu atenție instrucțiunile de utilizare și de montaj! Ele conțin informații importante privind instalarea, folosirea și întreținerea aparatului.

Păstrați toate documentele pentru folosirea lor ulterioară sau pentru următorul utilizator.

Instrucțiunile de utilizare pot fi descărcate gratuit de pe pagina noastră de Internet. Adresa de Internet corespunzătoare se găsește pe verso-ul acestor instrucțiuni de utilizare.

La livrare

1. Verificați imediat ambalajul mașinii de spălat, dacă nu prezintă deteriorări din transport. Nu puneți în funcțiune un aparat deteriorat, ci luați legătura cu furnizorul dvs.
2. Vă rugăm să predați materialul de ambalaj în mod regulamentar.
3. Nu încredințați copiilor ambalajul și părți ale acestuia pentru joacă. Există pericol de asfixiere cu carton pliat și folii.

La instalare

- Aveți grijă, ca partea din spate a mașinii de spălat vase să nu mai fie liber accesibilă după instalare (protecție contra atingerii din cauza suprafeței fierbinți).
- Faceți instalarea și racordarea după instrucțiunile de instalare și montaj.
- La instalare mașina de spălat vase trebuie să fie separată de rețeaua de curent.
- Asigurați-vă, că sistemul de conductori de protecție al instalației electrice al casei este instalat conform prescripțiilor.
- Condițiile de racordare trebuie să corespundă indicațiilor de pe plăcuța de tip **35** a mașinii de spălat vase.
- În cazul în care cablul de racordare la rețea al acestui aparat este defect, el trebuie înlocuit printr-un cablu de racordare special. Pentru a evita punerea în pericol, acesta trebuie procurat numai de la un serviciu pentru clienți.

- Dacă mașina de spălat vase urmează a fi înglobată într-un dulap înalt, acesta trebuie să fie fixat în mod regulamentar.
- Dacă mașina de spălat vase se montează sub sau deasupra altor aparate casnice, trebuie urmate informațiile referitoare la instalarea în combinație cu un spălător de vase din instrucțiunea de montaj a aparatelor respective.
- Aveți în vedere și în viitor instrucțiunile de montaj pentru spălătorul de vase, pentru a asigura o funcționare sigură a tuturor aparatelor.
- Dacă nu există informații sau dacă instrucțiunea de montaj nu conține indicații corespunzătoare, trebuie să vă adresați la producătorul acestor aparate, pentru a vă asigura, că spălătorul de vase poate fi instalat deasupra sau dedesubtul acestor aparate.
- În cazul în care nu puteți obține informații de la producător, nu aveți voie să instalați spălătorul de vase deasupra sau sub aceste aparate.
- Dacă instalați deasupra spălătorului de vase un cuptor cu microunde, acesta poate fi deteriorat.
- Montați aparatele de montat dedesubt sau integrabile numai sub o placă de lucru continuă, care este prinsă cu șuruburi de dulapurile învecinate, pentru a se asigura stabilitatea.
- Nu instalați aparatul în apropiere de surse de căldură (calorifere, acumulate de căldură, sobe sau alte aparate, care produc căldură) și nu-l montați sub un câmp de gătit.
- După instalarea aparatului ștecherul de rețea trebuie să fie accesibil. → *"Racordul electric" la pagina 53*
- La anumite modele: Carcasa din material plastic de la racordul de apă conține un ventil electric. În furtunul de alimentare se găsesc conductori electrici de racordare. Nu tăiați furtunul de alimentare. Nu scufundați carcasa din material plastic în apă.

La funcționarea zilnică

Respectați indicațiile de siguranță și cele de folosire de pe ambalajul produselor de curățare și de limpezire.

La defecțiunile care apar

- Reparațiile și intervențiile pot fi făcute numai de către specialiști. Pentru aceasta aparatul trebuie separat de rețeaua de curent. Scoateți ștecherul din priză sau decuplați siguranța. Închideți robinetul de apă.
- În caz de deteriorare, în special a bordului de operare (crăpături, găuri, taste rupte) sau afectări ale funcționii ușii, aparatul nu mai trebuie folosit. Scoateți ștecherul din priză sau decuplați siguranța. Închideți robinetul, chemați serviciul pentru clienți.

La salubritate

1. Faceți imediat inutilizabile aparatele uzate, pentru a exclude accidente ulterioare.
2. Predați aparatul la o întreprindere de salubritate.

Avertizare Pericol de rănire!

- Mașina de spălat vase ar trebui să fie deschisă numai pentru puțin timp pentru încărcare și descărcare, pentru a evita răniri ca de ex. prin împiedicare.
 - Cuțitele și alte ustensile cu vârfuri ascuțite trebuie așezate în coșul pentru tacâmuri* [30] cu vârfurile în jos sau în suportul pentru cuțite* respectiv în sertarul pentru tacâmuri* [21] în poziție orizontală.
 - Nu vă așezați și nu stați pe ușa deschisă.
 - Aveți grijă la aparatele care stau separat, ca să nu supraîncărcați coșurile. Aparatul s-ar putea răsturna.
 - Dacă aparatul nu stă într-o nișă și astfel este accesibil un perete lateral, zona balamalei de ușă trebuie din motive de siguranță să fie căptușită lateral (pericol de rănire). Capacele le obțineți ca accesorii speciale la serviciul pentru clienți sau în comerțul de specialitate.
- * în funcție de varianta de dotare a mașinii dvs. de spălat vase

⚠️ Avertizare**Pericol de explozie!**

Nu puneți diluant în camera de spălare. Există pericol de explozie.

⚠️ Avertizare**Pericol de opărire!**

În timpul desfășurării programului ușa se va deschide cu grijă. Există pericolul, să iasă apă fierbinte din aparat.

⚠️ Avertizare**Pericole pentru copii!**

- Folosiți siguranța pentru copii, dacă aceasta există.
- Nu permiteți copiilor, să se joace cu aparatul sau să-l folosească.
- Țineți copiii departe de detergent și limpezitor. Acestea pot provoca cauterizări cu substanțe chimice în gură, faringe și în ochi sau poate duce la asfixiere.
- Țineți copiii departe de ușa deschisă a aparatului. În mașina de spălat vase se pot afla piese mici, care pot fi înghițite de copii, iar apa din spațiul interior nu este potabilă, ea ar putea conține resturi de detergent.

- Fiți atenți la copii, să nu-și introducă mâna în tăvița pentru tablete [24]. Degetele mici s-ar putea a prinde în fante.
- Aveți grijă la aparatele montate la înălțime, ca la deschiderea și închiderea ușii să nu se prindă sau să nu se strivească copiii între ușa aparatului și ușa dulapului aflat dedesubt.
- Copiii se pot închide în aparat (pericol de asfixiere) sau să ajungă într-o altă situație de pericol. Din această cauză la aparatele care nu se mai folosesc: trageți ștecherul de rețea, tăiați și îndepărtați cablul de rețea. Deteriorați închizătoarea astfel ca ușa să nu se mai închidă.

Siguranța pentru copii (blocarea ușii) *

Siguranța pentru copii (blocarea ușii) îi protejează pe copii de posibile pericole, care pot proveni de la mașina de spălat vase.

⚠ Avertizare

Pericol de sufocare!

Copiii se pot închide în mașina de spălat vase și se pot asfixia. Întotdeauna când părăsiți mașina de spălat vase, închideți ușa aparatului complet.

Așa activați siguranța pentru copii (Blocarea ușii):

1. Trageți urechea siguranței pentru copii spre dvs. (1).
2. Se închide ușa (2).

Siguranța pentru copii este activată.

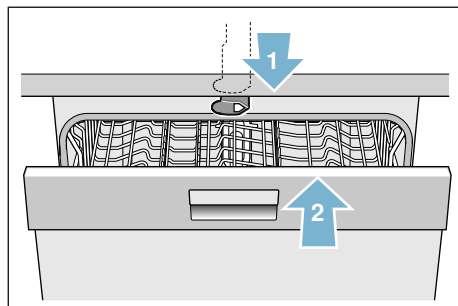

Așa deschideți ușa cu siguranța pentru copii activată (Blocarea ușii):

1. Apăsați urechea siguranței pentru copii spre dreapta (1).
2. Deschideți ușa (2).

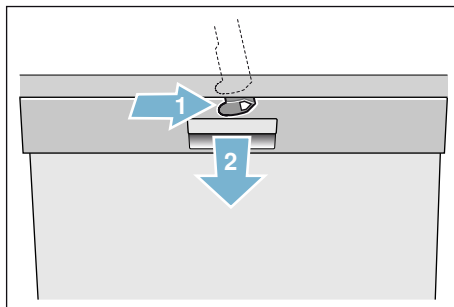

Așa dezactivați siguranța pentru copii (Blocarea ușii):

1. Apăsați urechea siguranței pentru copii spre dreapta (1).
2. Împingeți urechea siguranței pentru copii spre spate (2).

Siguranța pentru copii este dezactivată.

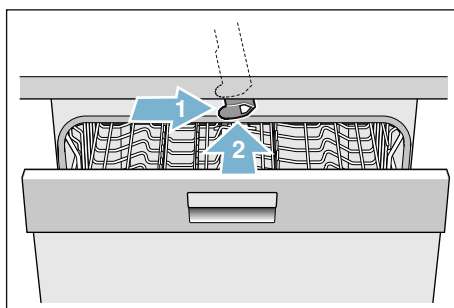

* în funcție de varianta de dotare a mașinii dvs. de spălat vase



Protecția mediului

Atât ambalajul aparatelor noi cât și aparatele vechi conțin materii prime valoroase și materiale refolosibile.

Rugăm salubrizați piesele separat după sorturi.

Despre căile de salubrizare actuale vă rugăm să vă informați la comerciantul dvs. de specialitate sau la administrația comunei sau la administrația orașului.

Ambalajul

Toate părțile din material plastic ale aparatului sunt marcate cu un semn scurt normat internațional (de ex. „PS” polistirol). Astfel este posibilă la salubrizarea aparatului o separare după sorturi a deșeurilor de material plastic.

Vă rugăm să respectați indicațiile de siguranță sub titlul „La livrare”
→ *Pagina 6.*

Aparate vechi

Vă rugăm să respectați indicațiile de siguranță sub titlul „La salubrizare”
→ *Pagina 8.*



Acest aparat este marcat corespunzător directivei europene 2012/19/UE referitor la aparatele electrice și electronice vechi (waste electrical and electronic equipment – WEEE). Directiva stabilește cadrul valabil în toată UE pentru preluarea și valorificarea aparatelor vechi.



Familiarizarea cu aparatul

Ilustrațiile tabloului de deservire și ale spațiului interior al aparatului le găsiți în față în plic. La diferitele poziții se fac referiri în text.

Panoul de comandă

Vezi Fig. → *Pagina 2*

- | | |
|-----------------------------|------------------------------------|
| <input type="checkbox"/> 1 | Comutatorul PORNIT/OPRIT |
| <input type="checkbox"/> 2 | Taste de program ** |
| <input type="checkbox"/> 3 | Tasta Info <small>Info</small> |
| <input type="checkbox"/> 4 | Fereastra indicatoare sus |
| <input type="checkbox"/> 5 | Indicatorul de adăugare limpezitor |
| <input type="checkbox"/> 6 | Indicatorul de adăugare de sare |
| <input type="checkbox"/> 7 | Taste de reglare |
| <input type="checkbox"/> 8 | Preselecția timpului |
| <input type="checkbox"/> 9 | Funcțiile suplimentare ** |
| <input type="checkbox"/> 10 | Tasta START |
| <input type="checkbox"/> 11 | Tasta < > |
| <input type="checkbox"/> 12 | Deschizător de ușă |
| <input type="checkbox"/> 13 | Indicator display * |

* în funcție de varianta de dotare a mașinii dvs. de spălat vase

** Numărul în funcție de varianta de dotare a mașinii dvs. de spălat vase

Spațiul interior al aparatului



Vezi Fig. → Pagina 2

- [20] Iluminatul interior *
- [21] Sertarul pentru tacâmuri *
- [22] Coșul superior pentru vase
- [23] Brațul de stropire de sus
- [24] Tăvița pentru tablete
- [25] Deschidere de aspirație
- [26] Deschiderea pentru suflare (recipient din zeolit)
- [27] Brațul de stropire de jos
- [28] Recipient de rezervă pentru sare specială
- [29] Sita
- [30] Coș pentru tacâmuri *
- [31] Coșul inferior pentru vase
- [32] Recipient de rezervă pentru limpezitor
- [33] Camera pentru detergent
- [34] Zăvor de închidere al camerei pentru detergent
- [35] Plăcuța de tip

* în funcție de varianta de dotare a mașinii dvs. de spălat vase

Tasta Info



Cu tasta Info  puteți obține afișarea de informații de program suplimentare.

1. Apăsați tasta Info  [3].
2. Apăsați tasta de programe. Informațiile despre programul selectat se indică în fereastra indicatoare de sus [4].
3. Pentru părăsire apăsați tasta Info  [3].

Reglarea orei

La prima punere în funcțiune orele pornesc de la ora 12:00.

Așa reglați ora:

1. Deschideți ușa.
2. Se pornește comutatorul PORNIT/OPRIT [1].
3. Apăsați tasta Info  [3] 3 secunde, până când în fereastra indicatoare de sus [4] se indică următorul text:
Răsfoire cu < >
Reglare cu - +
Părăsire cu Setup 3 sec.
4. Apăsați tasta > [1] de atâtea ori, până când în fereastra indicatoare de sus [4] se indică „Reglarea orei”.
5. Efectuați reglarea cu tastele de reglare + - [7]. Prin apăsare mai lungă a tastelor de reglare + - [7] se modifică valorile de reglare în pași de 10 minute.
6. Apăsați tasta Info  [3] timp de 3 secunde.

Valoarea reglată este memorată în aparat.

Indicație: Dacă aparatul a stat mai mult timp fără curent, orele pornesc de la ora 12:00. Setati ora curentă.

Prima punere în funcțiune

La prima pornire a mașinii de spălat vase ajungeți direct în reglările pentru prima punere în funcțiune. În fereastra indicatoare de sus  se indică următorul text:





Răsoire cu < >

Reglare cu - +

Părăsire cu Setup 3 sec.

În tabelul de mai jos sunt indicate reglările necesare pentru prima punere în funcțiune.

Astfel modificați o reglare:

1. Apăsăți tasta > de atâtea ori, până când se indică reglarea dorită.
2. Efectuați reglarea cu tastele de reglare + -.
3. Apăsăți tasta Info   timp de 3 secunde.

Valoarea reglată este memorată în aparat.

Setări Prima punere în funcțiune	Reglarea din fabrică	Infotext; prin apăsarea tastei Info 
Limba/Language	Deutsch	Alegerea limbii.
Formatul orei	24 h	12 h sau 24 h.
Reglarea orei	12:00	Reglarea orei actuale.
Duritatea apei	°dH 13 - 16 medie	Adaptarea la duritatea apei locală. La utilizarea de multitablete alegeți treapta 0 - 6.
Adăugare limpezitor	treapta 5	Cantitatea de limpezitor influențează uscarea. La utilizarea de multitablete alegeți treapta 0.
Racord de apă *	Apă rece	Este posibil racordul la apă caldă (40-60°C) sau apă rece (<40°C).

* în funcție de varianta de dotare a mașinii dvs. de spălat vase

Setări

Pentru ușurarea dvs. mașina de spălat vase este reglată în prealabil cu anumite reglări. Puteți să modificați această reglare din fabrică.

Astfel modificați o reglare:

1. Deschideți ușa.
2. Se pornește comutatorul PORNIT/OPRIT [1].
3. Apăsați tasta Info  [3] 3 secunde, până când în fereastra indicatoare de sus [4] se indică următorul text:

Răsfoire cu < >

Reglare cu - +

Părăsire cu Setup 3 sec.

4. Apăsați tasta > [11] de atâtea ori, până când se indică reglarea dorită.
5. Efectuați reglarea cu tastele de reglare + - [7].
6. Apăsați tasta Info  [3] timp de 3 secunde.

Valoarea reglată este memorată în aparat.

Aveți posibilitatea, să repuneți toate reglările modificate la reglările inițiale din fabrică.

Indicație: Dacă repuneți mașina dvs. de spălat vase la reglările din fabrică, ajungeți direct în reglările pentru prima punere în funcțiune.

Setarea	Reglarea din fabrică	Infotext; prin apăsarea tastei Info  3 sec.
Reglarea orei	12:00	Reglarea orei actuale.
Formatul orei	24 h	12 h sau 24 h.
Indicatorul orei	Ora	Reprezentare sfârșit program cu indicatorul "Gata în" sau "Gata la".
Limba/Language	Deutsch	Alegerea limbii.
Duritatea apei	°dH 13 - 16 medie	Reglarea durității apei. La utilizarea de multi-tablete alegeți treapta cea mai de jos.
Adăugare limpezitor	treapta 5	Cantitatea de limpezitor influențează uscarea. La utilizarea de multitablete alegeți treapta 0.
Reglarea senzorului	Standard	Adaptarea recunoașterii murdăriei pentru un rezultat optim al curățării.
Uscare extra	Oprit	Uscare îmbunătățită pentru pahare și piese din plastic.
Racord de apă *	Apă rece	Este posibil racordul la apă caldă (40-60°C) sau apă rece (<40°C).
Ecoprognoză	Oprit	Reprezentarea consumului de apă și energie.
Auto Power Off	După un minut	Oprire automată a aparatului după procesul de clătire terminat.

* în funcție de varianta de dotare a mașinii dvs. de spălat vase

Setarea	Reglarea din fabrică	Infotext; prin apăsarea tastei Info 
Emotion Light *	Pornit	Iluminarea spațiului interior.
Indicator display *	Pornit	Indicatorul display-ului frontal poate fi deselectat.
Timelight *	Pornit	În timpul desfășurării programului se proiectează pe dușumea informații ale stării.
Infolight *	Pornit	Pentru marcarea unui proces de clătire curent se proiectează lumină.
Program de start	Eco 50°C	După pornire apare programul selectat ultima dată.
Intensitatea semnalului *	treapta 2	Intensitatea semnalului la sfârșitul programului.
Intensitate sunet taste	treapta 2	Intensitate sunet taste la operare.
Siguranța pentru copii *	Oprit	Siguranța pentru copii activată îngreunează deschiderea ușii.
Uscare Eco *	Pornit	Deschidere automată a ușii la sfârșitul programului Eco.
Salut	Pornit	Logo-ul mărcii la pornirea aparatului poate fi deselectat.
Reglarea din fabrică	Repunere	Repunere pe reglarea din fabrică.

* în funcție de varianta de dotare a mașinii dvs. de spălat vase



Instalația de dedurizare / Sare specială

Pentru rezultate de spălare bune mașina de spălat vase are nevoie de apă moale, deci săracă în calcar, altfel se depun resturi de calcar pe vase și pe recipientele interioare. Apa din conductă peste 7° dH (1,2 mmol/l) trebuie dedurizată. Aceasta se întâmplă cu ajutorul sării speciale (sare de regenerare) în instalația de dedurizare a mașinii de spălat vase. Reglarea și cantitatea de sare necesară este dependentă de gradul de duriitate al apei dvs. de la robinet (vezi următorul tabel al duriității apei).

Tabelul duriității apei

Valoarea duriității apei °dH	Domeniul de duriitate	mmol/l	Valoarea reglată la mașină
0 - 6	moale	0 -1,1	0 - 6
7 - 8	moale	1,2-1,4	7 - 8
9 -10	medie	1,5-1,8	9 -10
11-12	medie	1,9-2,1	11-12
13-16	medie	2,2-2,9	13-16
17-21	tare	3,0-3,7	17-21
22-30	tare	3,8-5,4	22-30
31-50	tare	5,5-8,9	31-50

Reglarea instalației de dedurificare

Cantitatea de sare de adăugat este reglabilă de la **0** până la **50°**dH. La valoarea de reglare **0-6** nu este necesară sarea.

Așa reglați instalația de dedurizare:

1. Aflați valoarea duriității apei de la robinet la întreprinderea locală de aprovizionare cu apă.
2. Luați treapta necesară din tabelul de duriități ale apei.
3. Deschideți ușa.
4. Se pornește comutatorul PORNIT/OPRIT .
5. Apăsați tasta Info 3 secunde, până când în fereastra indicatoare de sus se indică următorul text:
Răsfoire cu < >
Reglare + - +
Părăsire cu Setup 3 sec.
6. Apăsați tasta de atâtea ori, până când în fereastra indicatoare de sus se indică „Duriitatea apei”.
7. Efectuați reglarea cu tastele de reglare **+ -** .
8. Apăsați tasta Info timp de 3 secunde.

Valoarea reglată este memorată în aparat.

Folosirea de sare specială

Îndată ce luminează indicatorul de adăugare de sare [6] în tabloul de deservire sau în indicatorul display * [13] se cere aceasta, trebuie să se adauge sare specială. Adăugarea de sare trebuie să se facă direct înainte de pornirea aparatului. Așa se ajunge, ca soluția de sare revărsată să fie spălată imediat și să nu poată apărea coroziune la recipientul de spălare.

Atenție!

Detergentul deranjează instalația de dedurizare! Nu introduceți niciodată detergent în recipientul de rezervă pentru sare specială.

Așa adăugați sare specială:

1. Deschideți capacul înșurubat al recipientului de rezervă [28].
2. Umpleți recipientul de rezervă cu apă (este necesar numai la prima punere în funcțiune).
3. Introduceți sare specială cum este ilustrat (**nu sare de bucătărie sau tablete**).

Apa va fi înlocuită și se va scurge.

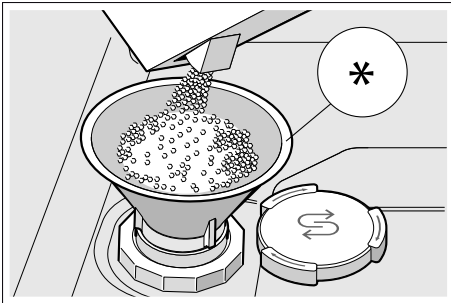

* în funcție de varianta de dotare a mașinii dvs. de spălat vase

Folosirea de detergenți cu componente de sare



La folosirea de detergenți combinați cu componente de sare se poate în general renunța la sare specială până la o duritate a apei de 21° dH (37° fH, 26° Clarke, 3,7 mmol/l). La durități ale apei de peste 21° dH este necesară și aici folosirea de sare specială.

Indicatorul de adăugare de sare/Oprirea instalației de dedurizare

Dacă la utilizarea de detergenți combinați cu componente de sare indicatorul de adăugare de sare [6] din tabloul de deservire sau textul din fereastra indicatoare de sus [4] (Stocul de sare ajunge numai pentru x spălări.) deranjează, indicatoarele pot fi oprite.

Procedați cum este descris la „Reglarea instalației de dedurificare” și aduceți valoarea la **0-6**. Astfel instalația de dedurificare și indicatorul Adaugă sare sunt oprite.

Limpezitor

Îndată ce luminează indicatorul de adăugare limpezitor  în tabloul de deservire, sau în indicatorul display *  se cere aceasta, trebuie adăugat limpezitor. Limpezitorul este necesar pentru vase fără pete și pahare clare. Utilizați numai limpezitor pentru mașini de spălat vase casnice. Detergenți combinați cu componente de limpezire pot fi folosiți numai până la o duritate a apei de 21° dH (37° fH, 26° Clarke, 3,7 mmol/l). La durități ale apei de peste 21° dH este necesară folosirea de sare specială.

* în funcție de varianta de dotare a mașinii dvs. de spălat vase

Așa adăugați limpezitor:

1. Deschideți recipientul de rezervă ; apăsați eclisa (1) de pe capac și ridicați-l (2).

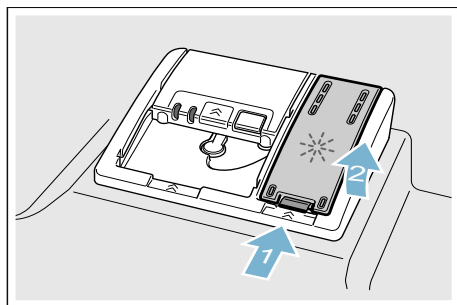

2. Introduceți limpezitor până la semnul max.

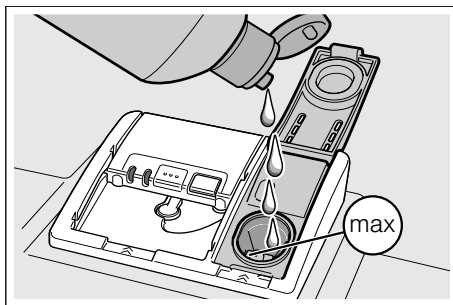



3. Puneți capacul. Capacul se blochează auzibil.
4. Îndepărtați limpezitorul revărsat cu o cârpă. Aceasta împiedică formarea de spumă la următoarea spălare.

Reglarea cantității de substanță de limpezire

Cantitatea de substanță de limpezire de adăugat este reglabilă de la **0** până la **6**. Poziționați cantitatea de limpezitor de adăugat la **5** pentru a obține un rezultat foarte bun al uscării. Modificați cantitatea de limpezitor numai dacă pe vase rămân dungii sau pete de apă. Reglați o treaptă mai jos, pentru a evita dungile. Reglați o treaptă mai sus, pentru a evita petele de apă.

Așa reglați cantitatea de limpezitor:

1. Deschideți ușa.
2. Se pornește comutatorul PORNIT/OPRIT [1].
3. Apăsați tasta Info  [3] 3 secunde, până când în fereastra indicatoare de sus [4] se indică următorul text:
Răsofire cu < >
Reglare cu - +
Părăsire cu Setup 3 sec.
4. Apăsați tasta > [1] de atâtea ori, până când în fereastra indicatoare de sus [4] se indică „Adăugare limpezitor”.
5. Efectuați reglarea cu tastele de reglare + - [7].
6. Apăsați tasta Info  [3] timp de 3 secunde.

Valoarea reglată este memorată în aparat.

Oprirea indicatorului de adăugare substanță de limpezire

Dacă la utilizarea de detergenți combinați cu componente de limpezitor indicatorul de adăugare limpezitor [5] din tabloul de deservire sau textul din indicatorul display * [13] (Limpezitorul ajunge numai pt. x spălări.) deranjează, indicatoarele pot fi oprite.

Procedați cum este descris la „Reglarea cantității de substanță de limpezire” și reglați treapta 0.

* în funcție de varianta de dotare a mașinii dvs. de spălat vase



Neindicate

- Tacâmuri și piese de veselă din lemn.
- Sticle de decor sensibile, vase de artizanat sau antice. Aceste decoruri nu sunt rezistente pentru mașina de spălat vase.
- Piese din material plastic nerezistente la căldură.
- Vase din cupru și zinc.
- Piese de veselă, care sunt murdărite cu cenușă, ceară, unsoare sau vopsea.

Decorurile de pe piesele din sticlă, aluminiu sau argint pot avea tendința să se coloreze sau să se decoloreze la spălare. Și anumite sorturi de sticlă (ca de ex. obiecte din cristal) se pot tulbura după câteva spălări.

Stricăciuni ale sticlei și vaselor

Cauze:

- Felul sticlei și procedeul de producție a sticlei.
- Componenta chimică a detergentului.
- Temperatura apei programului de spălare.

Recomandare:

- Folosiți numai pahare și porțelan, care sunt indicate de producător ca fiind rezistente pentru mașina de spălat vase.
- Folosiți detergent, care este marcat ca protector pentru vase.
- Scoateți sticla și tacâmurile din mașina de spălat vase cât se poate de curând după terminarea programului.

Introducerea vaselor

1. Îndepărtați numai resturile grosiere de mâncare. Nu este necesară prespălarea sub apă curentă.
2. Introduceți vasele astfel ca
 - ele să stea sigure și să nu se poată răsturna.
 - toate vasele să stea cu deschiderea în jos.
 - Piesele bombate și cu adâncituri trebuie să stea oblic, pentru ca apa să se poată scurge de pe ele.
 - să nu împiedice rotația brațelor de stropire [23] și [27].

Piese de veselă foarte mici nu ar trebui să se spele în mașină, deoarece ele pot cădea ușor din coșuri.

Coșul superior pentru vase

Așezați ceștile și paharele în coșul superior pentru vase [22].

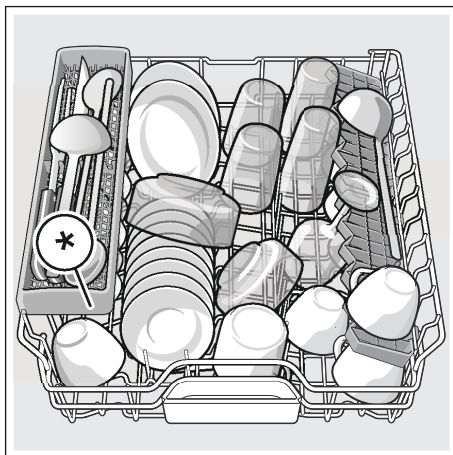

* în funcție de varianta de dotare a mașinii dvs. de spălat vase

Indicație: Aveți grijă să nu fie vase deasupra lăcașului în tăvița pentru tablete [24]. Acestea ar putea să blocheze capacul compartimentului de detergent [33].

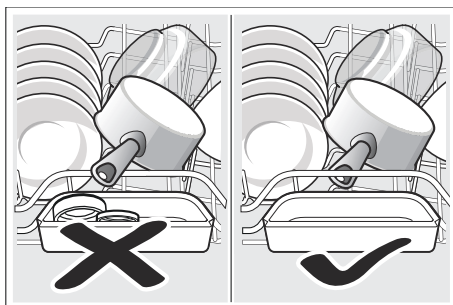

Coșul inferior pentru vase

Așezați oale și farfuriile în coșul inferior pentru vase [31].

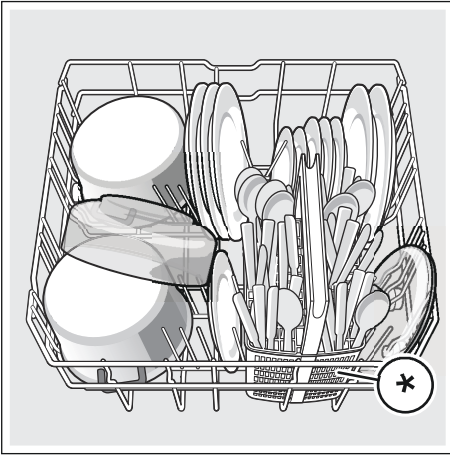

* în funcție de varianta de dotare a mașinii dvs. de spălat vase

Recomandare: Vasele foarte murdare (oale) ar trebui să le puneți în coșul de jos. Datorită jetului de stropire mai puternic obțineți un rezultat mai bun al spălării.

Recomandare: Alte exemple, cum puteți umple în mod optim mașina dvs. de spălat vase le găsiți pe pagina noastră de internet. Aceasta o puteți descărca gratuit. Adresa de Internet o găsiți pe verso-ul acestei instrucțiuni de utilizare.

Coș pentru tacâmuri *

Introduceți tacâmurile dvs, întotdeauna nesortate și cu partea ascuțită în jos în coșul pentru tacâmuri*.

Pentru a evita răniri, așezați piesele lungi, ascuțite și cuțitele pe suportul pentru cuțite*.

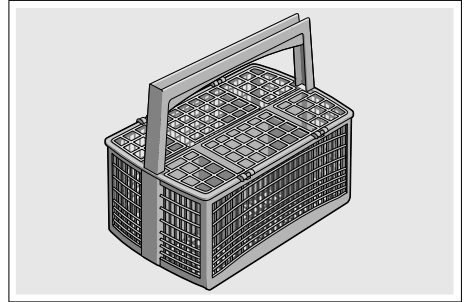

* în funcție de varianta de dotare a mașinii dvs. de spălat vase

Sertarul pentru tacâmuri *

Așezați tacâmurile cum este ilustrat în sertarul pentru tacâmuri [21]. Introducerea separată ușurează scoaterea după spălare.

Puteți scoate sertarul pentru tacâmuri.

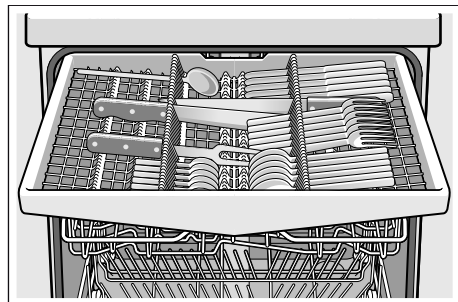

În funcție de varianta de dotare a mașinii dvs. de spălat vase puteți rabata în jos suporturile laterale, pentru a obține mai mult loc pentru tacâmuri mai înalte. Puteți rabata rândurile de țepi din față, pentru a sorta mânerle mai largi.

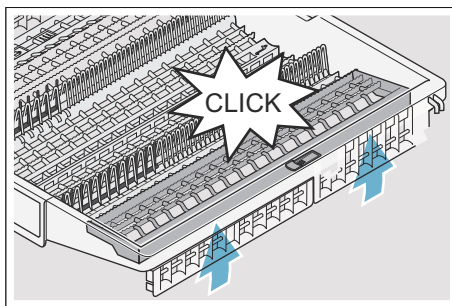
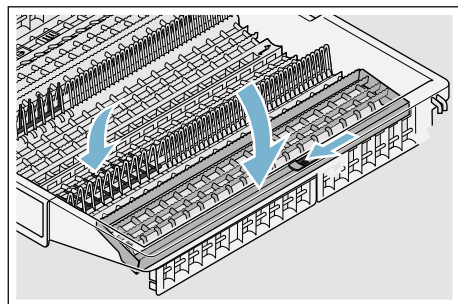

* în funcție de varianta de dotare a mașinii dvs. de spălat vase

Etajere *

Etajera și spațiul de dedesubt le puteți folosi pentru cești mici și pahare sau pentru tacâmuri mai mari ca de ex. linguri de lemn sau seturi de servit. Dacă nu aveți nevoie de etajeră, puteți să rabatați etajera în sus.

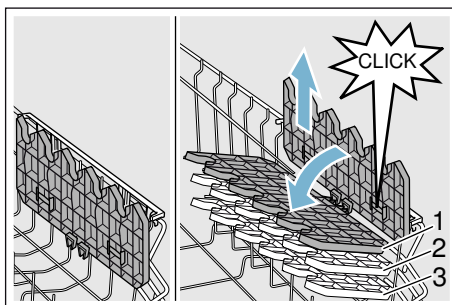

În funcție de varianta de dotare a mașinii dvs. de spălat vase puteți să reglați etajera în înălțime de 3 ori.

Așa reglați etajera în înălțime:

1. Așezați etajera vertical și trageți-o în sus.
2. Împingeți etajera așezată ușor oblic în jos la înălțimea dorită (1, 2, sau 3).
3. Fixați etajera.
Etajera se fixează auzibil.

Țepii rabatabili *

În funcție de varianta de dotare a mașinii dvs. de spălat vase puteți rabata țepii rabatabili. Astfel puteți așeza mai bine oale, castroane și pahare.

Așa rabatați țepii rabatabili:

1. Apăsați mânerul spre față (1).
2. Rabatați țepii rabatabili (2).

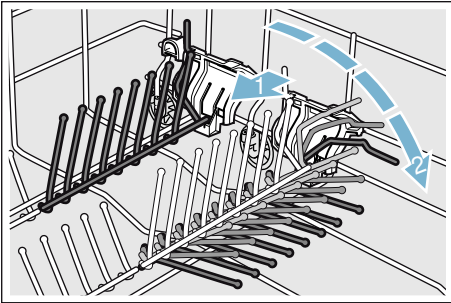

Fixatori pentru piese mici *

În funcție de varianta de dotare a mașinii dvs. de spălat vase coșul de vase de sus este dotat cu fixatori pentru piese mici. Cu fixatori pentru piese mici puteți fixa mai sigur piesele ușoare din material plastic.

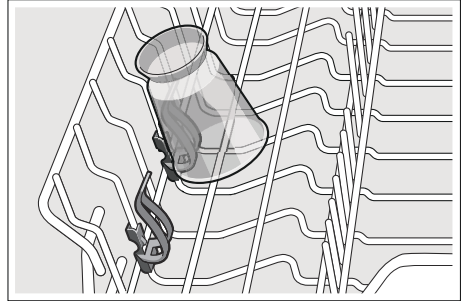

Suportul pentru cuțite *

În funcție de varianta de dotare a mașinii dvs. de spălat vase coșul de vase de sus este dotat cu un suport pentru cuțite. În suportul pentru cuțite puteți așeza cuțite lungi și alte ustensile.

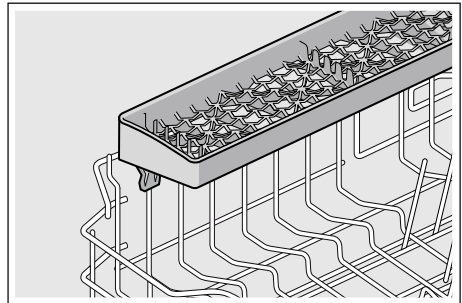

Cap de stropire pentru tava de copt *

* în funcție de varianta de dotare a mașinii dvs. de spălat vase

Tăvi mari sau grătare precum și farfuri mari (farfuri Gourmet, farfuri pentru paste, platouri) pot fi curățate cu ajutorul capului de stropire.

Așa montați capul de stropire:

1. Scoateți coșul de vase de sus [22].
2. Așezați capul de stropire cum este ilustrat și rotiți spre dreapta. Capul de stropire este fixat.

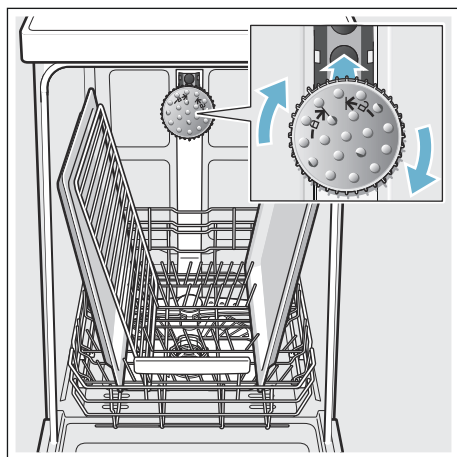

Pentru ca jetul să ajungă la toate piesele, așezați tăvile cum este ilustrat (max. 2 tăvi de copt și 2 grătare).

Indicație: Aveți grijă, ca mașina de spălat vase să funcționeze întotdeauna cu coșul de sus [22] sau cu capul de stropire pentru tăvi de copt.

Scoaterea vaselor

Pentru a evita, ca să cadă stropi de apă din coșul de sus pe vasele din coșul de jos, este recomandabil să se golească mașina de jos în sus.

Recomandare: Vesela fierbinte este sensibilă la șocuri! Din acest motiv lăsați-o în mașina de spălat vase să se răcească după terminarea programului, până când o puteți apuca bine cu mâna.

Indicație: După sfârșitul programului se mai pot vedea picături de apă în interiorul aparatului. Aceasta nu are niciun efect asupra uscării veselei.

Reglarea înălțimii coșului *

* în funcție de varianta de dotare a mașinii dvs. de spălat vase

Coșul de vase de sus [22] poate modificat în înălțime după nevoie, pentru a crea mai mult loc, fie în coșul de sus, fie în cel de jos pentru vase mai înalte.

Înălțimea aparatului 81,5 cm

Cu coș pentru tacâmuri	Coșul superior	Coșul inferior
Treapta 1 max. ø	22 cm	31 cm
Treapta 2 max. ø	24,5 cm	27,5 cm
Treapta 3 max. ø	27 cm	25 cm

Cu sertar pentru tacâmuri	Coșul superior	Coșul inferior
Treapta 1 max. ø	16 cm	31 cm
Treapta 2 max. ø	18,5 cm	27,5 cm
Treapta 3 max. ø	21 cm	25 cm

Înălțimea aparatului 86,5 cm

Cu coș pentru tacâmuri	Coșul superior	Coșul inferior
Treapta 1 max. ø	24 cm	34 cm
Treapta 2 max. ø	26,5 cm	30,5 cm
Treapta 3 max. ø	29 cm	28 cm

Cu sertar pentru tacâmuri	Coșul superior	Coșul inferior
Treapta 1 max. ø	18 cm	34 cm
Treapta 2 max. ø	20,5 cm	30,5 cm
Treapta 3 max. ø	23 cm	28 cm

Așezați farfuriile mari cu un diametru de până la 31/34* cm așa cum este ilustrat în coșul de vase de jos [31].

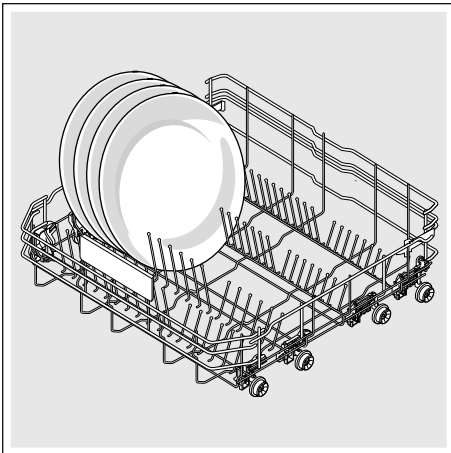

* în funcție de varianta de dotare a mașinii dvs. de spălat vase

Coșul de vase de sus cu mânere laterale

1. Trageți coșul de vase de sus [22] în afară.
2. Țineți bine coșul de vase de sus lateral de marginea de sus. Aceasta împiedică căderea neașteptată, la următorul pas.
3. **Coborârea** coșului de vase de sus; apăsați spre interior cele două mânere din stânga și din dreapta pe partea exterioară a coșului. Coșul de vase de sus coboară.

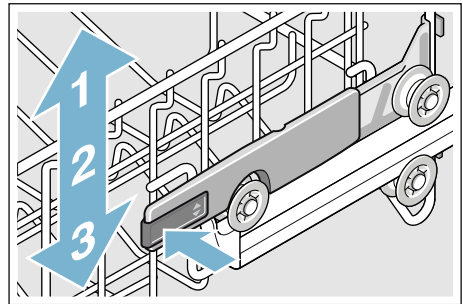

4. **Ridicarea** coșului de vase de sus; apucați coșul de vase de sus de marginea superioară și ridicați-l.
5. Asigurați-vă, că coșul de vase de sus se află în ambele părți la aceeași înălțime.
6. Împingeți coșul de vase de sus înăuntru.

Coșul de vase de sus cu perechi de role superioare și role inferioare

1. Trageți coșul de vase de sus [22] în afară.
2. Scoateți coșul de vase de sus.
3. Fixați din nou coșul de vase de sus pe rolele superioare (treapta 3) sau inferioare (treapta 1).

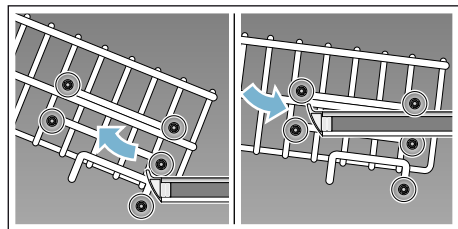

4. Împingeți coșul de vase de sus înăuntru.

Detergent

Pentru spălătorul de vase puteți folosi tablete precum și detergent sub formă de pulbere sau lichid, dar în nici un caz detergent pentru spălare manuală. În funcție de gradul de murdărire doza poate fi potrivită individual cu praf sau cu un detergent lichid. Tabletele conțin pentru toate sarcinile de curățare o cantitate suficient de mare de substanțe active. Detergenții moderni, eficienți, folosesc cu preponderență o rețetă alcalină redusă cu fosfat și enzime. Fosfații neutralizează calciul în apă. Enzimele descompun amidonul și dizolvă albumina. Rareori se găsesc detergenți fără fosfați. Acestea au o capacitate mai slabă de neutralizare a calciului și necesită o cantitate mai mare a dozei. Pentru îndepărtarea petelor colorate (de ex. ceai, ketchup) se folosesc cel mai adesea substanțe de albit pe bază de oxigen.

Indicație: Pentru un rezultat bun al spălării respectați întocmai indicațiile de pe ambalajul detergentului! În caz de alte întrebări, vă recomandăm să vă adresați la serviciile de consultanță ale producătorilor.

Avertizare

Pericol de rănire și pagube materiale din cauza nerespectării indicațiilor de siguranță ale produselor de spălare și limpezire!

Acordați mereu atenție indicațiilor de siguranță ale produselor de spălare și limpezire.

Introducerea detergentului

1. În cazul în care camera pentru detergent [33] este încă închisă, acționați zăvorul [34], pentru a o deschide.
2. Puneți detergentul în camera uscată pentru detergent [33] (așezați tabletele transversal nu pe muchia înaltă).
3. Dozare: vezi indicațiile producătorului de pe ambalaj. Folosiți compartimentarea de dozare a camerei pentru detergent. În mod normal este suficientă o cantitate de 20 ml–25 ml la o murdărire normală. În cazul folosirii de tablete este suficientă o tabletă.

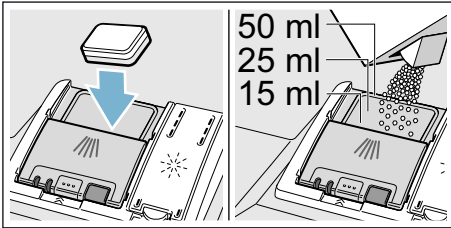

4. Se închide capacul camerei pentru detergent. Capacul se blochează auzibil.

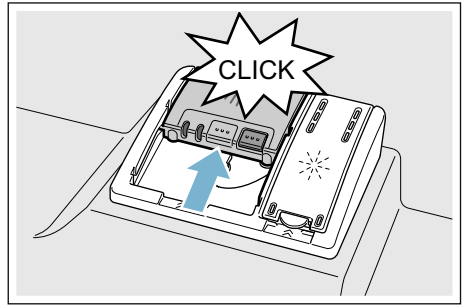

Camerei pentru detergent se deschide automat la momentul optim în funcție de program. Detergentul sub formă de pulbere sau lichidă se repartizează în aparat și se dizolvă, tableta cade în tăvița tabletei de curățat și acolo este dizolvată și dozată.

Recomandare: La vasele puțin murdare în mod obișnuit este suficientă o cantitate mai mică de detergent decât cea indicată. Mijloace de curățare și îngrijire potrivite pot fi procurate online prin pagina noastră de Internet sau de la serviciul nostru pentru clienți (vezi pagina din spate).

Detergent combinat

Pe lângă detergenții de până acum (Solo) se oferă o serie de produse cu funcții suplimentare. Aceste produse conțin adesea pe lângă detergenți și substanță de limpezire și înlocuitori de sare (3in1) și în funcție de combinație (4in1, 5in1,...) alte componente suplimentare ca de ex. protector pentru sticlă sau luciu pentru oțel inoxidabil. Detergenții combinați funcționează numai până la un anumit grad de durtitate (de cele mai multe ori 21 °dH). Peste această limită trebuie adăugată sare și substanță de limpezire.

Îndată ce se folosesc detergenți combinați, programul de spălare se adaptează în așa fel, încât să se obțină mereu cel mai bun rezultat posibil de spălare și uscare.











Indicații





- Dacă doriți să mai adăugați vase după pornirea programului, **nu** folosiți tăvița de prindere a tabletei [24] ca mâner pentru coșul superior. Tableta s-ar putea găsi deja înăuntru și dvs. intrați în contact cu tableta dizolvată parțial.
- **Nu** așezați piese mici de spălat în tăvița pentru prinderea tabletei [24]; prin aceasta se împiedică dizolvarea uniformă a tabletei.
- Rezultate optime de spălare și uscare le obțineți prin folosirea de detergent solo în legătură cu folosirea separată de sare și substanță de limpezire.
- La programe scurte este posibil ca tabletele să nu dezvolte întregul efect de curățare datorită comportamentului diferit la dizolvare și să rămână resturi de detergent nedizolvate. Pentru aceste programe sunt mai indicate detergenți sub formă de pulbere.

- La programul „Intensiv” (la anumite modele) este suficientă doza de o tabletă. La utilizarea de detergenți sub formă de pulbere puteți presăra suplimentar puțin detergent pe interiorul ușii aparatului.
- Și atunci când indicatorul Aadaugă substanță de limpezire și/sau sare luminează, programul de spălare se desfășoară ireproșabil, dacă se folosesc detergenți combinați.
- În cazul folosirii de detergenți cu înveliș de protecție solubil în apă: apucați învelișul numai cu mâinile uscate și puneți detergenți numai în camera pentru detergenți perfect uscat, altfel se poate ajunge la lipiri.
- În cazul în care treceți de la detergenți combinați la detergent solo, aveți în vedere ca instalația de dedurificare și cantitatea de substanță de limpezire să fie reglate la valoarea corectă.
- Detergenți bio-eco: detergenți cu marcajul „Bio” sau „Eco” folosesc (din motive de protecție a mediului) de regulă cantități mai mici de substanțe active respectiv renunță în totalitate la anumite substanțe componente. Efectul de curățare al unor astfel de produse poate fi din această cauză limitat.

Centralizator al programelor

În acest centralizator este reprezentat numărul de programe maximum posibile. Programele corespunzătoare aparatului și configurația lor vă rugăm a le vedea la panoul dvs. de deservire.

Felul veselei	Felul murdării	Program	Funcții suplimentare posibile	Derularea programului
oale, tigăi, vase și tacâmuri nesensibile	resturi de alimente arse sau uscate care sunt bine lipite, cu conținut de amidon sau de albumină	 Auto 65°-75°	toate	Se optimizează cu ajutorul senzorilor corespunzător murdării.
vase mixte și tacâmuri	resturi de alimente obișnuite în menaj, ușor uscate	 /  Auto 45°-65°	toate	Se optimizează cu ajutorul senzorilor corespunzător murdării.
vase și tacâmuri nesensibile	resturi de alimente arse sau uscate care sunt bine lipite, cu conținut de amidon sau de albumină	 /  Super 60°	toate	Spălare 60° Spălare intermediară Limpezire 60° Uscare
vase mixte și tacâmuri	resturi de alimente obișnuite în menaj, ușor uscate	 / eco Eco 50°	toate	Prespălare Spălare 50° Spălare intermediară Limpezire 35° Uscare
vase sensibile, tacâmuri, material plastic și pahare sensibile la temperatură	resturi de alimente proaspete, puțin adevize	 /  Auto 35° - 45°	Zona intensivă VarioSpeedPlus Jumătate încărcătură Uscare extra Uscare lucioasă Energy Save	Se optimizează cu ajutorul senzorilor corespunzător murdării.
vase sensibile, tacâmuri, material plastic și pahare sensibile la temperatură	resturi de alimente proaspete, puțin adevize	 /  Sticlă 40°	Zona intensivă VarioSpeedPlus Jumătate încărcătură Uscare extra Uscare lucioasă	Prespălare Spălare 40° Spălare intermediară Limpezire 50° Uscare

Felul veselei	Felul murdării	Program	Funcții suplimentare posibile	Derularea programului
vase mixte și tacâmuri	resturi de alimente obișnuite în menaj, ușor uscate	night  Noapte	Zona intensivă Jumătate încărcătură HygienePlus Uscare extra Uscare lucioasă	Prespălare Spălare 50° Spălare intermediară Limpezire 35° Uscare
vase sensibile, tacâmuri, material plastic și pahare sensibile la temperatură	resturi de alimente proaspete, puțin adezive	 /  Rapid 45°	Uscare extra Uscare lucioasă	Spălare 45° Spălare intermediară Limpezire 50°
toate felurile de vase	limpezire rece, curățare intermediară	 /  Prespălare	niciuna	Prespălare

Selectarea programului

Puteți în funcție de felul veselei să alegeți un program adecvat.

Indicații pentru institutele de testare

Institutele de testare primesc indicații pentru verificări comparative (de ex. conform EN60436).

Aici este vorba de condițiile pentru efectuarea testelor, nu despre rezultate sau de valori de întrebuințare.

Cerere prin E-Mail către:

dishwasher@test-appliances.com

Sunt necesare numărul de produs

(E-Nr.) și numărul de fabricație (FD-Nr.),

pe care le găsiți pe plăcuța de tip  de pe ușa aparatului.

P+ Funcțiile suplimentare

În funcție de varianta de dotare a mașinii dvs. de spălat vase puteți selecta diferite funcții suplimentare .

Economie de timp (VarioSpeedPlus) *

Cu funcția „Economie de timp” poate fi scurtat timpul în funcție de programul de spălare ales cu cca. 20% până la 66%. Pentru a obține rezultate optime de curățare și uscare în cazul unei durate scurțate, se va majora consumul de apă și de energie.

Jumătate încărcătură *

Dacă aveți puține vase de spălat (de ex. pahare, cești, farfurii), puteți comuta la „jumătate încărcătură”. Cu aceasta economisiți apă, energie și timp. Pentru spălare puneți în camera pentru detergent ceva mai puțin detergent decât cantitatea recomandată pentru o încărcătură completă a mașinii.

IgienăPlus (HygienePlus) *

Cu această funcție se cresc temperaturile și se mențin extra lungi, pentru a obține o putere de dezinfecție definită. Prin folosirea continuă a acestei funcții se obține o stare de igienă mai ridicată. Această funcție suplimentară este ideală de ex. pentru funduri de tocat sau pentru sticle pentru sugari.

Zonă intensă *

Perfectă pentru încărcare mixtă. Puteți spăla oale și tigăi murdărite mai tare în coșul inferior împreună cu vase normal murdare în coșul superior. Presiunea de stropire în coșul inferior va fi intensificată, iar temperatura de spălare ceva mai ridicată.

Uscare lucioasă *

Prin creșterea cantității de apă în timpul spălării și prelungirea fazei de uscare se evită petele și se îmbunătățește rezultatul uscării. Consumul de energie este ușor crescut. Pentru funcția de uscare lucioasă se recomandă limpezitor (și în cazul folosirii de detergenți combinați).

Energy Save *

Cu funcția „Economisirea de energie” poate fi scăzut consumul de apă și de energie. Pentru un rezultat optim al spălării și uscării se prelungeste timpul de funcționare.



Operarea aparatului

Datele programului

Datele de program (valori de consum) le găsiți în instrucțiunea scurtă. Ele se referă la condiții normale și la valoarea de reglare a durezzații apei °dH 13 - 16 medie. Diferiți factori de influență ca de ex. temperatura apei sau presiunea în conductă pot duce la abateri.

Modificarea reglărilor din fabrică

Pentru ușurarea dvs. mașina de spălat vase este reglată în prealabil cu anumite reglări. Dvs. puteți modifica aceste reglări din fabrică.

Astfel modificați o reglare:

1. Deschideți ușa.
2. Se pornește comutatorul PORNIT/OPRIT [1].
3. Apăsăți tasta Info Setup 3 sec. [3] 3 secunde, până când în fereastra indicatoare de sus [4] se indică următorul text:
Răsfoire cu < >
Reglare cu - +
Părăsire cu Setup 3 sec.
4. Apăsăți tasta > [1] de atâtea ori, până când în fereastra indicatoare de sus [4] se indică reglarea dorită.
5. Efectuați reglarea cu tastele de reglare + - [7].
6. Apăsăți tasta Info Setup 3 sec. [3] timp de 3 secunde.

Valoarea reglată este memorată în aparat.

Recomandare: Dacă modificați mai multe reglări, executați în primul rând toate modificările una după alta. Apăsăți acum tasta Info Setup 3 sec. [3] 3 secunde. Cu aceasta sunt salvate în aparat toate reglările.

Aquasensor *

* în funcție de varianta de dotare a mașinii dvs. de spălat vase

Aqua-senzorul este un dispozitiv de măsurare optic (barieră luminoasă), cu care se măsoară gradul de tulburare al apei de spălat.

Folosirea aqua-senzorului este specifică programului. Dacă aqua-senzorul este activ, poate fi preluată apă „curată” în următoarea baie de spălare și consumul de apă va fi scăzut cu 3–6 litri. Dacă murdărirea este mai puternică, apa va fi pompată și înlocuită cu apă proaspătă. În programele automate temperatura și durata vor fi suplimentar potrivite cu gradul de murdărire.

Uscare cu zeolith



Avertizare

Pericol de arsură prin atingerea orificiului de suflare [26]!

Nu atingeți niciodată orificiul de suflare. Orificiul de suflare se încălzește și în afară de aceasta orice modificare a acestuia duce la un caz de service costisitor.

Atenție!

Aveți grijă, ca orificiul de aspirare [25] să rămână liber și în coșul de jos în dreapta spate să nu se afle piese de veselă sensibile la temperatură în dreptul orificiului de suflare [26].

Aparatul este echipat cu un rezervor din zeolith. Zeolith este un mineral, care poate acumula umiditate și căldură și apoi să le elibereze din nou.

În etapa de curățare această energie calorică se folosește pentru uscarea mineralului și pentru încălzirea apei de spălare.

În timpul fazei de uscare umiditatea din camera de spălare se înmagazinează în mineral și este eliberată energia calorică. Această energie calorică eliberată este suflată cu aer uscat în camera de spălare. În acest fel este posibilă o uscare mai rapidă și îmbunătățită.

Aceste procese sunt astfel economisitoare de energie.

Indicatorul orei

Durata va fi determinată în timpul programului de temperatura apei, de cantitatea de vase precum și de gradul de murdărire și poate varia (în funcție de programul ales). Puteți schimba reprezentarea indicatorului de timp în oră sau ore/minute, astfel că restul programului de spălare apare în fereastra indicatoare „Gata la” (de exemplu ora 15:20) sau „Gata în” (de exemplu 3h 25min).

Reglarea senzorului

Desfășurarea programului se optimizează în auto-programe cu ajutorul senzorilor. Sensorii adaptează tăria programului de la autoprograme în funcție de cantitatea și felul murdăriei. Puteți regla sensibilitatea senzorilor în 3 trepte.

Standard: Această reglare este optimă pentru o încărcătură amestecată și cantități mari de murdărie fiind în același timp economisitoare de energie și de apă.

Sensibil: Această reglare adaptează deja tăria programului la cantități mici de murdărie pentru o îndepărtare efectivă a resturilor de mâncare. Consumul de energie și consumul de apă se adaptează corespunzător.

Foarte sensibil: Prin această reglare se face o adaptare a tăriei programului pentru condiții de utilizare îngreunate ca de exemplu resturi de mâncare uscate. Această reglare se recomandă și la utilizarea de bio-detergenți sau eco-detergenți cu cantități mai mici de substanță activă. Consumul de energie și consumul de apă se adaptează corespunzător.

Uscare extra

La limpezire se lucrează cu o temperatură mai mare și astfel se obține un rezultat îmbunătățit al uscării. Durata de derulare se poate mări puțin. (Atenție la vasele sensibile!) Puteți porni sau opri funcția Uscare extra.

Ecoprognosă

La Ecoprognosă activată apare pentru scurt timp consumul mediu de apă și energie al programului selectat în fereastra indicatoare de sus.

AutoPowerOff (Oprire automată după terminarea programului)

Pentru a economisi energie, mașina de spălat vase se oprește la 1 minut după sfârșitul programului. Puteți modifica reglarea.

Reglări posibile sunt:

- **Oprit:** Aparatul nu se oprește automat.
- **După un minut:** Aparatul se oprește după 1 minut.
- **După două ore:** Aparatul se oprește după 2 ore.

Emotion Light (Iluminatul interior) *

* în funcție de varianta de dotare a mașinii dvs. de spălat vase

Lampa interioară aprinsă iluminează independent dacă comutatorul PORNIT/OPRIT este activat sau nu, când ușa este deschisă. Când ușa este închisă sau sprijinită, lampa interioară este stinsă. Puteți porni sau opri iluminatul interior.

Indicație: Aveți în vedere, că la ușa deschisă iluminatul interior se oprește automat după 1 oră.

Indicator display *

* în funcție de varianta de dotare a mașinii dvs. de spălat vase

Puteți porni sau opri indicatorul display (informații de program suplimentare).

TimeLight (Afișaj optic în timpul desfășurării programului) *

* în funcție de varianta de dotare a mașinii dvs. de spălat vase

În timpul desfășurării programului apare pe dușumea sub ușa aparatului un indicator optic (informații de program suplimentare). În cazul soclului tras în față sau în cazul montării înalte coplanar cu partea frontală a mobilei învecinate afișajul nu este vizibil.

Puteți porni sau opri acest indicator optic.

Infolight *

* în funcție de varianta de dotare a mașinii dvs. de spălat vase

În timpul desfășurării programului apare un punct luminos pe dușumea sub ușa aparatului. Deschideți ușa aparatului abia atunci, când punctul luminos de pe podea nu mai este vizibil. Dacă ușa aparatului nu este complet închisă punctul luminos* clipește. În cazul montării la înălțime și cu piesă de mobilier în continuare, punctul luminos nu este vizibil. Puteți porni sau opri Infolight.

Modificarea programului de start

Puteți modifica reglarea „Program de start”.

Intensitatea semnalului

Sfârșitul programului se indică acustic printr-un sunet zumzăit. Puteți modifica această reglare.

Intensitate sunet taste

Când deserviți mașina de spălat vase, se aude un semnal sonor la fiecare apăsare a unei taste. Puteți regla intensitatea semnalului. Dacă vă deranjează intensitatea sunetului tastelor, puteți să-l opriți.

Siguranța pentru copii *

* în funcție de varianta de dotare a mașinii dvs. de spălat vase

Mașina de spălat vase este dotată cu o siguranță electronică pentru copii. Siguranța pentru copii îi protejează pe copii de posibile pericole, care pot proveni de la mașina de spălat vase.

Puteți porni sau opri siguranța pentru copii. Siguranța pentru copii activată îngreunează deschiderea ușii.

Salut

Dacă porniți mașina de spălat vase, apare logo-ul mărcii. Puteți deselecta logo-ul mărcii.

Reglarea din fabrică

Puteți repune toate reglările la reglările din fabrică.

Pornirea aparatului

1. Deschideți complet robinetul de apă.
2. Deschideți ușa.
3. Se pornește comutatorul PORNIT/OPRIT . Pentru funcționarea în condiții de protecție a mediului la fiecare pornire a aparatului este prereglat programul Eco 50°. Acest program rămâne selectat, dacă nu se apasă o altă tastă de program .
4. Apăsăți tasta START .
5. Închideți ușa.
Se pornește desfășurarea programului.

Indicație:

Din motive ecologice programul Eco 50° trebuie prereglat la fiecare pornire a aparatului. Aceasta protejează resursele mediului și nu în ultimul rând portmoneul dvs.

Programul Eco 50° este un program deosebit de protecție a mediului. El este „programul standard” conform decretului UE 1016/2010, care reprezintă în modul cel mai eficient ciclul standard de spălare a vaselor normal murdare și consumul combinat de energie și apă pentru spălarea acestui fel de vase.

Preselecția timpului

Puteți decala pornirea programului cu până la 24 ore. În funcție de reglarea indicatorului de timp se indică sfârșitul programului cu „Gata în” (de exemplu 3h 25min) sau „Gata la” (de exemplu la ora 15:20 Uhr).

1. Deschideți ușa.
2. Se pornește comutatorul PORNIT/OPRIT [1].
3. Selecționați programul [2].
4. Apăsați tasta de presetare a timpului [8].
5. Apăsați tastele de reglare + - [7] de atâtea ori, până când timpul indicat corespunde dorințelor dvs.
6. Apăsați tasta START [10], preselecția timpului este activată.
7. Pentru ștergerea presetării timpului apăsați tasta START [10] timp de cca. 3 secunde. Presetarea timpului a fost întreruptă.
8. Închideți ușa.

Sfârșitul programului

Programul este terminat, dacă în fereastra indicatoare de sus [4] și în indicatorul display * [13] se indică „Terminat”.

Sfârșitul programului se afișează pe podea – în măsura în care TimeLight (indicatorul optic) este pornit și este vizibil.

* în funcție de varianta de dotare a mașinii dvs. de spălat vase

Deconectarea aparatului

La puțin timp după terminarea programului:

1. Deschideți ușa.
2. Se oprește comutatorul PORNIT/OPRIT [1].
3. Închideți robinetul de apă (nu este cazul la aparatele cu Aqua-Stop).
4. Se scot vasele după ce s-au răcit.

Indicație: Lăsați aparatul să se răcească puțin după terminarea programului înainte de a-l deschide. Astfel evitați, ca să iasă aburul și să deterioreze în timp mobila dvs.

Întreruperea programului

Atenție!

Prin expansiune (suprapresiune) ușa aparatului se poate deschide și/sau să arunce apă! Dacă ușa aparatului a fost deschisă la racordul cu apă caldă sau la aparatul supraîncălzit, sprijiniți întotdeauna mai întâi ușa câteva minute și apoi închideți-o.

1. Deschideți ușa.
2. Se oprește comutatorul PORNIT/OPRIT [1]. Indicatoarele luminoase se sting. Programul rămâne salvat.
3. Pentru continuarea programului se pornește din nou comutatorul PORNIT/OPRIT [1].
4. Închideți ușa.

Anularea programului (Reset)

1. Deschideți ușa.
2. Apăsați tasta START **[10]** cca. 3 secunde.
Fereastra indicatoare de sus **[4]** și indicatorul display * **[13]** indică: „Programul a fost întrerupt”.
3. Închideți ușa.
Desfășurarea programului durează cca. 1 minut. Fereastra indicatoare de sus **[4]** arată: „Terminat”.
4. Deschideți ușa.
5. Se oprește comutatorul PORNIT/OPRIT **[1]**.
6. Închideți ușa.

* în funcție de varianta de dotare a mașinii dvs. de spălat vase

Schimbarea programului

După apăsarea tastei START **[10]** nu mai este posibilă modificarea programului. O schimbare a programului este posibilă numai prin întreruperea programului (Reset).



Curățarea și întreținerea

Un control și o întreținere regulată a aparatului dvs. ajută la prevenirea defecțiunilor. Aceasta economisește timp și supărări.

Starea generală a mașinii

- Se verifică dacă sunt depuneri de grăsime și de calcar în camera de spălare.

Dacă găsiți astfel de depuneri, atunci:

- Se umple camera pentru detergent **[33]** cu detergent. Aparatul fără vase se pornește cu programul cu cea mai mare temperatură de spălare.



Avertizare

Pericol pentru sănătate din cauza detergentilor cu conținut de clor!

Folosiți întotdeauna detergenți fără clor.

Pentru curățarea aparatului se vor folosi numai detergenți indicați special pentru mașina de spălat vase/pentru aparate.

- Pentru a păstra performanțele aparatului dumneavoastră un timp mai îndelungat, curățați aparatul în mod regulat cu un detergent special pentru mașini de spălat.
- Pentru ca garnitura ușii să rămână mereu curată și igienică, curățați regulat cu o cârpă udă și puțin detergent.
- La o perioadă mai mare de oprire lăsați ușa puțin deschisă, ca să nu se formeze un miros neplăcut.

ro Curățarea și întreținerea

Nu folosiți niciodată un curățător cu aburi pentru curățarea mașinii dvs. de spălat vase. Producătorul nu răspunde pentru eventuale avarii consecutive.

Ștergeți regulat fața aparatului dvs. și panoul de operare cu o cârpă puțin umedă; apa și puțin detergent sunt suficiente. Evitați bureții cu suprafață aspră și detergenții spumânți, ambele pot duce la zgărierea suprafețelor.

La aparatele din oțel inoxidabil: evitați cârpele din burete sau spălați-le pe acestea temeinic de mai multe ori înainte de prima folosire pentru a evita coroziunea.

Sarea specială și substanța de limpezire

Adăugați sare specială și/sau limpezitor îndată ce indicatoarele de adăugare din tabloul de deservire [6] sau [5] luminează sau în indicatorul display * [13] se cere acest lucru.

* în funcție de varianta de dotare a mașinii dvs. de spălat vase

Sita

Sitele [29] țin murdăriile grosiere din apa de spălat la depărtare de pompă. Aceste murdării pot astupa pompa.

Sistemul de site constă dintr-o

- sită grosieră
- sită plană fină și
- microsită

1. După fiecare spălare se controlează sita, dacă are resturi.
2. Cilindrul sitelor se rotește așa cum este ilustrat și se scoate.

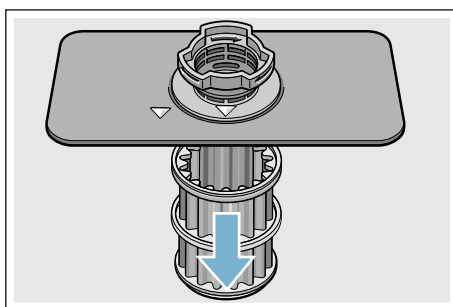
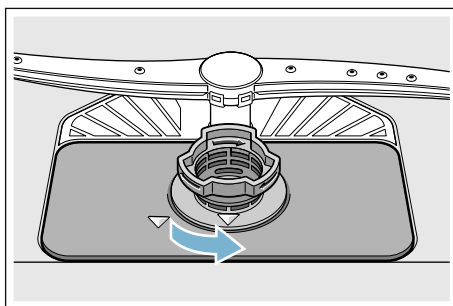

3. Se îndepărtează eventualele resturi și se curăță sitele sub apă curentă.
4. Sistemul de site se montează din nou în ordine inversă avându-se grijă ca după închidere marcajele săgeților să fie față în față.

Brațele de stropire

Calcarul și murdăriile din apa de spălat pot bloca duzele și rezemările brațelor de stropire [23] și [27].

1. Se controlează duzele de ieșire ale brațelor de stropire, dacă nu sunt astupate.
2. Deșurubați brațul de stropire de sus [23] (1) și trageți-l în jos (2).
3. Brațul de stropire de jos [27] se trage în sus.

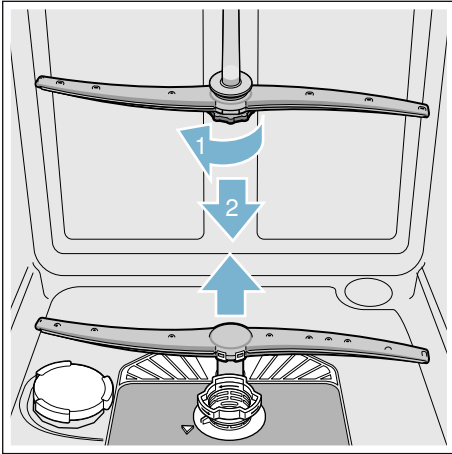

4. Se curăță brațele de stropire sub apă curentă.
5. Brațele de stropire se fixează în locașuri respectiv se înșurubează.

? Ce-i de făcut în caz de defecțiune?

Conform experienței multe deficiențe care apar în funcționarea zilnică, pot fi remediate chiar de dvs. Aceasta economisește cheltuieli și este sigur că mașina vă stă iarăși repede la dispoziție. În centralizatorul care urmează găsiți cauzele posibile ale deficiențelor de funcționare și indicații ajutoare pentru remedierea acestora.

Indicație: În cazul în care aparatul s-ar opri în timpul spălării vaselor din motive neclare sau nu pornește, executați mai întâi funcția de întrerupere a programului (Reset) → "Operarea aparatului" la pagina 32.

⚠ Avertizare

Prin reparații neautorizate sau prin folosirea de piese de schimb neoriginale pot apărea stricăciuni considerabile și pericole pentru utilizator!

Lăsați întotdeauna reparațiile să fie făcute de specialiști. În cazul în care este necesară schimbarea unei piese, se va avea grijă să fie folosite numai piese originale.

Indicarea deficienței

Unele deficiențe se numesc în fereastra indicatoare de sus [4] sau în indicatorul display * [13] și se oferă remedieri posibile (de exemplu Sistemul de site murdar (E22) → Curățați sita.).

* în funcție de varianta de dotare a mașinii dvs. de spălat vase

ro Ce-i de făcut în caz de defecțiune?

Pompa de evacuare a apei murdare

Resturi de mâncare brute sau corpuri străine, care nu au fost reținute de site, pot bloca pompa de evacuare. Apa de spălare se află atunci deasupra sitei.

Avertizare

Pericol de tăiere!!

Obiectele tăioase și ascuțite sau cioburile de sticlă pot bloca pompa de evacuare. Îndepărtați întotdeauna corpurile străine cu grijă.

Așa curățați pompa de evacuare:

1. Separați mașina de spălat vase de rețeaua de curent.
2. Scoateți coșul superior [22] și coșul inferior [31].
3. Demontați sitele [29].
4. Se scoate apa folosindu-se eventual un burete.
5. Scoateți capacul alb al pompei (așa cum este ilustrat) cu ajutorul unei linguri. Apucați capacul pompei de calus și ridicați oblic spre interior (1). Scoateți capacul complet.

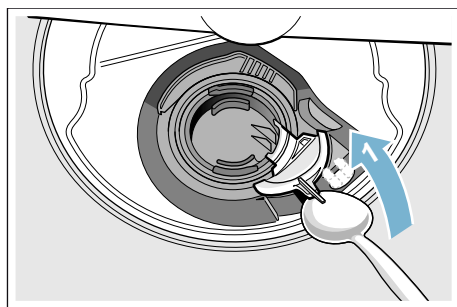

6. Verificați dacă roata cu palete are corpuri străine și dacă este cazul, îndepărtați-le.
7. Aduceți capacul pompei în poziția inițială (2), iar pentru blocare apăsați în jos (3).

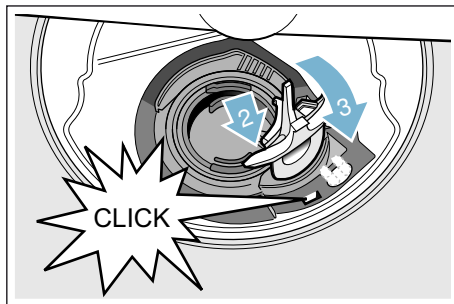

8. Montați sitele.
9. Așezați din nou coșurile.

Tabel de defecțiuni

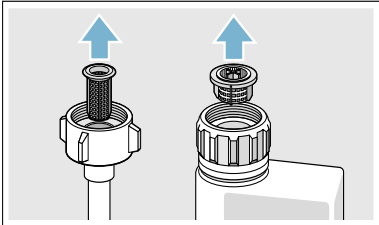
Defecțiune	Cauza	Remediere
Codul de eroare E: 18 luminează.	Furtunul alimentării cu apă este îndoit.	Se îndreaptă îndoitura furtunului de alimentare.
	Robinetul de apă este închis.	Deschideți robinetul de apă.
	Robinetul de apă este înțepenit sau calcificat.	Deschideți robinetul de apă. Când alimentarea cu apă este deschisă, debitul trebuie să fie de min. 10 l/min.
	Sita de la alimentarea cu apă este astupată.	Se oprește aparatul și se scoate ștecherul din priză. Închideți robinetul de apă. Se deșurubează racordul de alimentare.
		 <p>Se curăță sita în furtunul de alimentare. Înșurubați din nou racordul de apă. Verificați etanșeitatea. Se restabilește alimentarea cu curent. Porniți aparatul.</p>
Codul de eroare E:07 luminează.	Deschiderea de aspirație (pe partea dreaptă a aparatului) este acoperită de vase.	Așezați vasele în așa fel, încât deschiderea de aspirație să fie liberă.
Codul de eroare E: 12 luminează.	Elementul de încălzire este calcifiat sau murdar.	Efectuați curățirea aparatului cu substanță de îngrijit mașina sau cu decalcifiant. Utilizați mașina de spălat vase cu instalația de dedurificare și verificați reglajul → "Instalația de dedurizare/Sare specială" la pagina 16.
Codul de eroare E: 14 luminează.	Sistem de protecție la apă activat.	Închideți robinetul de apă. Sunați la serviciul pentru clienți și indicați codul de eroare.
Codul de eroare E: 15 luminează.		
Codul de eroare E: 16 luminează.	Alimentare permanentă cu apă.	
Codul de eroare E:22 luminează.	Sitele [29] sunt murdare sau astupate.	Curățați sitele. → "Sita" la pagina 38

ro Ce-i de făcut în caz de defecțiune?

Defecțiune	Cauza	Remediere
Codul de eroare E:24 luminează.	Furtunul de evacuare îndoit sau astupat.	Dispuneți furtunul fără îndoituri, dacă este cazul îndepărtați resturile.
	Racordul sifonului este încă închis.	Verificați racordul la sifon și deschideți-l, dacă este cazul.
	Capacul pompei de evacuare este desprins.	Blocați capacul corect. → <i>"Pompa de evacuare a apei murdare" la pagina 40</i>
Codul de eroare E:25 luminează.	Pompa de evacuare a apei este blocată sau capacul pompei de evacuare nu este fixat.	Curățați pompa și fixați capacul corect. → <i>"Pompa de evacuare a apei murdare" la pagina 40</i>
Codul de eroare E:27 luminează.	Tensiunea rețelei este prea mică.	Nu este o defecțiune a aparatului, solicitați verificarea tensiunii de rețea și a instalației electrice.
Un alt cod de eroare apare în afișajul cu cifre. (E:01 până la E:30)	Probabil că a apărut o defecțiune tehnică.	Oprii aparatele cu întrerupătorul PORNIT/OPRIT <input type="checkbox"/> . După scurt timp porniți aparatul din nou. Dacă problema apare din nou, atunci închideți robinetul de apă, scoateți ștecherul din priză. Sunați la serviciul pentru clienți și indicați codul de eroare.
Indicatorul de umplere pentru sare <input type="checkbox"/> și/sau substanță de limpezire <input type="checkbox"/> luminează.	Lipsește limpezitor.	Adăugați limpezitor.
	Lipsește sare.	Se adaugă sare specială.
	Senzorul nu recunoaște tabletele de sare.	Folosiți altă sare specială.
Indicatorul de umplere pentru sare <input type="checkbox"/> și/sau substanță de limpezire <input type="checkbox"/> nu luminează.	Indicatorul de adăugare este oprit.	Activarea/dezactivarea (capitolul „Instalația de dedurificare” → <i>Pagina 16</i>), „Sare specială sau Limpezitor” → <i>Pagina 18</i>).
	Mai există suficientă sare specială/suficient limpezitor.	Controlați indicatorul de completare, nivelurile de umplere.
După terminarea programului rămâne apă în aparat.	Sistemul de site sau zona sub sita <input type="checkbox"/> este astupată.	Curățați sitele și zona de dedesubt.
	Programul nu este încă terminat.	Așteptați terminarea programului sau executați Reset.

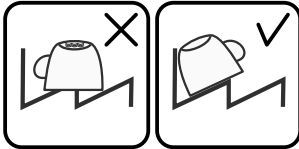
Defecțiune	Cauza	Remediere
Vasele nu sunt uscate.	În recipientul de rezervă nu este limpezitor sau este prea puțin.	Adăugați limpezitor.
	S-a ales un program fără uscare.	Selectați programul cu uscare. → "Centralizator al programelor" la pagina 29
	Acumulare de apă în adânciturile vaselor sau tacâmurilor.	Urmăriți poziția oblică la introducere, introduceți vasele afectate cât este posibil de oblic. 
	Detergentul folosit are capacitate de uscare scăzută.	Folosiți alți detergenți combinați cu putere de uscare mai bună. Utilizarea suplimentară de limpezitor crește puterea de uscare.
	Uscarea extra sau creșterea uscării nu este activată.	Activați uscare extra. → "Operarea aparatului" la pagina 32
	Vasele au fost scoase prea devreme sau procesul de uscare încă nu era terminat.	Așteptați terminarea programului respectiv scoateți vasele abia 30 min după terminarea programului.
	Limpezitorul eco folosit are o capacitate de uscare limitată.	Folosiți limpezitor de marcă. Produsele eco pot prezenta o eficacitate limitată.
Vasele din plastic nu sunt uscate.	Proprietăți speciale ale plasticului. Plasticul are o capacitate mai mică de acumulare a căldurii și din această cauză se usucă mai greu.	
Tacâmurile nu sunt uscate.	Tacâmurile au fost sortate nefavorabil în coșul pentru tacâmuri.	Separăți tacâmurile în funcție de posibilități, evitați pozițiile de contact.
	Tacâmurile au fost sortate nefavorabil în sertarul pentru tacâmuri.	Sortați tacâmurile corect și separați-le după posibilități.
Părțile interioare ale aparatului sunt ude după spălare.	Nu este o defecțiune a aparatului.	Din cauza principiului de uscare „uscare prin condensare” picăturile de apă în recipient sunt condiționate fizic și de dorit. Umiditatea atmosferică se condensează pe pereții interiori ai spălătorului de vase, se scurge și se pompează.

ro Ce-i de făcut în caz de defecțiune?

Defecțiune	Cauza	Remediere
Resturi de mâncare pe vase.	Vasele au fost așezate prea strâns, coșul de vase este supraincârcat.	Așezați vasele în așa fel, încât să existe suficient spațiu și jeturile de apă să poată ajunge la suprafața vaselor. Evitați pozițiile de contact.
	Rotirea brațelor de stropire este împiedicată.	Așezați vasele în așa fel, încât să nu fie împiedicată rotirea brațului de stropire.
	Duzele de stropire sunt înfundate.	Curățați duzele brațului de stropire. → "Curățarea și întreținerea" la pagina 37
	Sitele [29] sunt murdare.	Curățați sitele. → "Curățarea și întreținerea" la pagina 37
	Sitele [29] au fost montate greșit și/sau nu au fost fixate.	Montați sitele corect și fixați-le.
	Program de spălare prea slab.	Selectați un program de spălare mai puternic. Măriți sensibilitatea senzorilor. → "Reglarea senzorului" la pagina 33
	Vasele au fost prespălate prea tare; din această cauză senzorii decid o desfășurare slabă a programului. Murdăria uscată nu a putut fi parțial îndepărtată.	Nu prespălați vasele. Îndepărtați numai resturile grosiere de mâncare. Măriți sensibilitatea senzorilor. → "Reglarea senzorului" la pagina 33 Recomandarea programului Eco 50° sau Intensive.
	Vasele înalte și înguste nu se spală suficient în zona colțurilor.	Nu așezați vasele înalte și înguste prea oblic și nici în colțuri.
	Coșul superior [22] nu este reglat la aceeași înălțime în partea dreaptă și în cea stângă.	Reglați coșul superior la aceeași înălțime cu mânerele laterale.

Defecțiune	Cauza	Remediere
Resturi de detergent	Capacul camerei pentru detergent [33] este blocat de vase, din această cauză capacul nu se deschide complet.	Vasele nu trebuie să stea mai sus de tăvița de captare a tabletei [24]. Acestea pot să blocheze capacul camerei pentru detergent și el nu se deschide complet. → "Coșul superior pentru vase" la pagina 20 Nu plasați vase sau odorizante în tăvița de captare a tabletei.
	Capacul camerei pentru detergent [33] este blocat de tabletă.	Tableta trebuie așezată transversal nu pe cantul înalt.
	S-au folosit tablete în programul rapid sau scurt. În programul scurt selectat nu se atinge timpul de dizolvare al tabletei.	Timpul de dizolvare al tabletei este prea lung pentru un program rapid sau scurt. Folosiți un detergent praf sau un program mai puternic.
	Efectul de curățare și comportamentul la dizolvare se diminuează la un timp de depozitare mai lung sau dacă detergentul este foarte coagulat.	Schimbați detergentul.
Pete de apă pe vasele din plastic	Formarea de picături pe suprafețele din plastic este inevitabilă. După uscare sunt vizibile pete de apă.	Folosiți un program mai puternic (mai multe schimbări de apă). Aveți în vedere poziția oblică la introducere. Folosiți limpezitor. Dacă este cazul, măriți reglarea dedurizării.
Depuneri în recipient sau pe ușa care se pot șterge sau dizolva în apă.	Părțile componente ale detergentului se depun. În cele mai multe cazuri aceste depuneri nu se pot îndepărta chimic (curățător de aparat, ...).	Schimbați marca detergentului. Curățați aparatul mecanic.
	La „depuneri albe” pe fundul recipientului instalația de dedurificare este reglată la valori limită.	Măriți reglarea dedurizării și dacă este cazul, schimbați detergentul.
	Capacul recipientului pentru sare [28] nu este înșurubat.	Înșurubați corect capacul recipientului pentru sare.
	Numai la pahare: Eroziunea începătoare a sticlei poate fi ștearsă doar aparent.	Vezi „Stricăciuni ale sticlei și vaselor” → Pagina 19.

ro Ce-i de făcut în caz de defecțiune?

Defecțiune	Cauza	Remediere
Depuneri albe, greu de îndepărtat pe vase, recipient sau pe ușă.	Părțile componente ale detergentului se depun. În cele mai multe cazuri aceste depuneri nu se pot îndepărta chimic (curățător de aparat, ...).	Schimbați marca detergentului. Curățați aparatul mecanic.
	Domeniul de duritate a fost reglat greșit sau duritatea apei este mai mare de 8,9 mmol/l.	Reglați instalația de dedurificare conform instrucțiunii de utilizare sau adăugați sare.
	Detergentul 3in1 (3în1) sau detergentul Bio/Eco nu este destul de eficient.	Reglați instalația de dedurificare conform instrucțiunii de utilizare sau folosiți mijloace separate (detergent de marcă, sare, limpezitor).
	Subdozarea detergentului.	Creșteți dozarea detergentului sau schimbați detergentul.
	S-a ales un program de spălare prea slab.	Selectați un program de spălare mai puternic.
Resturi de ceai sau ruj de buze pe vase.	Temperatura de spălare prea scăzută.	Selectați un program cu temperatură de spălare mai mare.
	Detergent prea puțin sau nepotrivit.	Puneți detergentul potrivit cu dozare corectă.
	Vasele au fost prespălate prea tare; din această cauză senzorii decid o desfășurare slabă a programului. Murdăria uscată nu a putut fi parțial îndepărtată.	Nu prespălați vasele. Îndepărtați numai resturile grosiere de mâncare. Măriți sensibilitatea senzorilor. → "Reglarea senzorului" la pagina 33 Recomandare de program Eco 50°
Resturi colorate (albaste, galbene, maro) în aparat sau pe vasele din oțel inoxidabil, care se înlătură greu sau deloc.	Formarea unui strat din substanțe din conținutul legumelor (de ex. din varză, țelină, cartofi, paste, ...) sau ale apei din conductă (de ex. mangan).	Se pot îndepărta parțial prin detergent pentru mașină sau prin curățare mecanică. Depunerile nu sunt periculoase din punctul de vedere al sănătății.
	Formarea unui strat pe vasele din argint sau aluminiu din cauza părților componente metalice.	Se pot îndepărta parțial prin detergent pentru mașină sau prin curățare mecanică.
Depuneri colorate (galbene, portocalii, maro) ușor de îndepărtat în spațiul interior (în primul rând în zona fundului).	Formarea unui strat din conținutul resturilor de mâncare și ale apei din conductă (calcar), „de forma săpunului”.	Verificați funcționarea instalației de dedurizare (adăugare de sare specială) respectiv activați dedurizarea în cazul folosirii de detergenți combinați (tablete). → "Instalația de dedurizare/Sare specială" la pagina 16
Colorarea pieselor din material plastic în interiorul aparatului.	Piese din material plastic din interior se pot colora în timpul duratei de viață a mașinii de spălat vase.	Colorările sunt normale și nu afectează funcționarea mașinii de spălat vase.

Defecțiune	Cauza	Remediere
Colorări pe piesele din material plastic.	Temperatura de spălare prea scăzută.	Selectați un program cu temperatură de spălare mai mare.
	Vasele au fost prespălate prea tare; din această cauză senzorii decid o desfășurare slabă a programului. Murdăria uscată nu a putut fi parțial îndepărtată.	Nu prespălați vasele. Îndepărtați numai resturile grosiere de mâncare. Măriți sensibilitatea senzorilor. → "Reglarea senzorului" la pagina 33 Recomandare de program Eco 50°
Dungi pe pahare, care pot fi îndepărtate, pahare și tacâmuri cu aspect metalic.	Prea multă substanță de limpezire.	Reglați cantitatea de limpezitor la o treaptă mai joasă.
	Nu s-a pus limpezitor sau reglarea este prea joasă.	Puneți limpezitor și verificați dozarea (Recomandare treapta 4-5).
	Rest de detergent în fragmentul de program limpezire. Capacul camerei pentru detergent este blocat de vase (Capacul nu se deschide complet).	Capacul camerei pentru detergent nu trebuie să fie blocat de vase. Nu plasați vase sau odorizante în tăvița de captare a tabletei.
	Vasele au fost prespălate prea tare; din această cauză senzorii decid o desfășurare slabă a programului. Murdăria uscată nu a putut fi parțial îndepărtată.	Nu prespălați vasele. Îndepărtați numai resturile grosiere de mâncare. Măriți sensibilitatea senzorilor. → "Reglarea senzorului" la pagina 33 Recomandare de program Eco 50°
Tulburare începătoare sau deja existentă, ireversibilă (care nu se poate desființa) a sticlei.	Paharele nu sunt rezistente la spălarea cu mașina, numai pahare indicate pentru mașinile de spălat.	Folosiți pahare rezistente la spălarea în mașina de spălat vase. Evitați faza lungă de aburi (timp de staționare după terminarea spălării). Folosiți spălarea cu temperatură mai joasă. Reglați instalația de dedurificare corespunzător duriității apei (dacă este cazul o treaptă mai jos). Folosiți detergent cu componente de protecție a sticlei.

ro Ce-i de făcut în caz de defecțiune?

Defecțiune	Cauza	Remediere
Urme de rugină pe tacâmuri.	Tacâmurile nu sunt suficient de rezistente la rugină. Lamele de cuțit sunt frecvent afectate mai tare.	Folosiți tacâmuri rezistente la ruginire.
	Tacâmurile ruginesc și dacă împreună cu ele se spală piese oxidabile (toarte de oale, coșuri de vase deteriorate ș.a.m.d.).	Nu spălați vase care pot rugini.
	Conținutul de sare în apa de spălare este prea ridicat, deoarece capacul recipientului de sare nu este bine înșurubat sau s-a vărsat sare la umplere.	Înșurubați strâns închizătoarea recipientului pentru sare sau îndepărtați sarea vărsată.
Aparatul nu permite să fie pornit sau să fie operat.	Cădere de funcție.	Separati aparatul de rețeaua de curent; scoateți ștecherul din priză sau opriți siguranța. Așteptați cel puțin 5 secunde, apoi racordați aparatul la rețeaua de curent.
Aparatul nu pornește.	Siguranța din casă nu este în ordine.	Verificați siguranța.
	Cablul de rețea nu este introdus în priză.	Asigurați-vă, că ștecherul cablului de rețea din partea din spate a aparatului este introdus complet în priză. Verificați capacitatea de funcționare a prizei.
	Ușa aparatului nu este bine închisă.	Se închide ușa.
Programul pornește de la sine.	Nu s-a așteptat terminarea programului.	Executați Reset.
Ușa se poate deschide numai cu greutate.	Siguranța pentru copii este activată.	Dezactivați siguranța pentru copii.
Ușa nu se poate închide.	Închizătoarea ușii și-a schimbat subit direcția.	Închideți ușa cu mai multă putere.
	Închiderea ușii este împiedicată prin montaj.	Verificați montajul aparatului: ușile sau piesele montate nu trebuie să se lovească la închidere.
Capacul camerei pentru detergent nu se poate închide.	Camera pentru detergent sau ghidajul capacului sunt blocate de resturi de detergent lipite.	Îndepărtați resturile de detergent.

Defecțiune	Cauza	Remediere
Resturi de detergent în camera pentru detergent [33] sau în tăvița de captare a tabletei [24].	Brațele de stropire sunt blocate de vase, din această cauză detergentul nu este spălat.	Asigurați-vă, că brațele de stropire se rotesc liber.
	Camera pentru detergent a fost umedă la umplere.	Puneți detergent numai în camera uscată.
Aparatul se oprește sau programul se întrerupe.	Ușa nu este complet închisă.	Se închide ușa.
	Nu plasați vase sau odorizante în tăvița de captare a tabletei. Coșul de sus apasă contra ușii interioare și împiedică închiderea sigură a ușii.	Verificați dacă peretele din spate nu este apăsător de ex. de priză sau de către suportul de furtun nedemontat.
	Alimentarea cu curent și/sau cu apă este întreruptă.	Restabiliți alimentarea cu curent și/sau cu apă.
Zgomot de lovire al ventilelor de umplere.	Este în funcție de instalația sanitară, deci nu este o defecțiune a aparatului. Fără efect asupra funcționării aparatului.	Nu este posibilă o remediere.
Sunet de bătaie sau zornăit.	Brațul de stropire se lovește de vase, vasele nu sunt introduse corect.	Introduceți vasele în așa fel, încât brațele de stropire să nu se lovească de vase.
	În cazul unei încărcături mai mici jeturile de apă lovesc direct interiorul mașinii de spălat vase.	Încărcați aparatul mai mult sau împărțiți vasele mai uniform în spălător.
	Vasele ușoare se mișcă în timpul spălării.	Introduceți vasele ușoare asigurându-le stabilitatea.
Formare de spumă neobișnuită.	Detergent manual în recipientul de rezervă pentru limpezitor.	Umpleți imediat recipientul de rezervă cu limpezitor.
	Limpezitorul s-a vărsat.	Îndepărtați limpezitorul cu o cârpă.



Unitățile service abilitate

Dacă nu reușiți să înlăturați o defecțiune, vă rugăm să vă adresați la serviciul pentru clienți. Noi găsim întotdeauna o soluție potrivită și pentru a evita deplasarea inutilă a tehnicienilor. Datele de contact pentru cel mai apropiat serviciu pentru clienți le găsiți în pagina din spate a acestei instrucțiuni de folosire și în lista anexată a serviciilor pentru clienți. Vă rugăm să indicați la telefon numărul produsului (E-Nr. = 1) și numărul de fabricație (FD = 2), pe care le găsiți pe plăcuța de tip [35] de pe ușa aparatului.

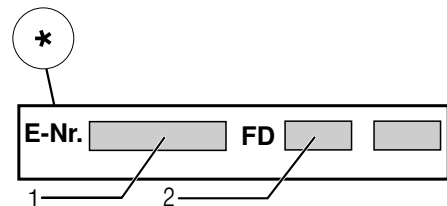
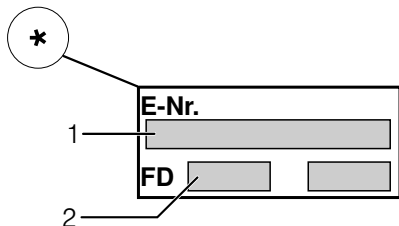

Aveți încredere în competența producătorului. Adresați-vă nouă. Astfel noi ne asigurăm că reparația este executată de tehnicieni de service calificați, care sunt dotați cu piese de schimb originale pentru aparatul dvs.

* în funcție de varianta de dotare a mașinii dvs. de spălat vase



Instalarea și racordarea

Pentru o funcționare regulamentară spălătorul de vase trebuie racordat profesional. Datele privind alimentarea și evacuarea precum și valorile racordului electric trebuie să corespundă criteriilor cerute, așa cum sunt ele menționate în următoarele paragrafe respectiv în instrucțiunile de montaj.

Respectați la montaj ordinea etapelor de lucru:

1. Verificare la livrare
2. Instalarea
3. Racordul de apă de scurgere
4. Racordul de apă potabilă
5. Racordul electric.

Volum de livrare

În caz de reclamații, adresați-vă distribuitorului de la care ați cumpărat aparatul sau Serviciului nostru de Asistență pentru Clienți.

- Mașină de spălat vase
- Instrucțiune de utilizare
- Instrucțiunea de montaj
- Scurte instrucțiuni*
- Garanția*
- Material pentru montaj
- Tablă de protecție contra aburului*
- Șorț de cauciuc*
- Cablu de rețea

* în funcție de varianta de dotare a mașinii dvs. de spălat vase

Indicații de siguranță

Vă rugăm să respectați indicațiile de siguranță sub titlul → "La instalare" la pagina 6.

Livrarea

Spălătorul dvs. de vase a fost verificat minuțios în fabrică, dacă funcționează ireproșabil. Astfel au rămas pe te mici de apă. Ele dispar după primul proces de spălare.

Date tehnice

- **Greutate:**
Maximum 60 kg.
- **Tensiunea:**
220–240 V, 50 Hz sau 60 Hz
- **Valoare de racordare:**
2,0 - 2,4 kW.
- **Siguranță:**
10/16 A (UK 13 A).
- **Preluare de putere:**
Stare oprită (Po)* 0,50 W.
Stare neoprită (gata) (PI)* 0,50 W.
*conform decretelor (UE) Nr. 1016/2010 și 1059/2010.
Funcțiile suplimentare și setările pot influența consumul de putere.
- **Presiunea apei:**
Minimum 0,05 MPa (0,5 bar),
maximum 1 MPa (10 bar).
La o presiune a apei mai mare:
Se comută în prealabil ventilul de reducere a presiunii.
- **Cantitatea apei de alimentare:**
Minimum 10 litri/minut.
- **Temperatura apei:**
Apă rece.
La apă caldă temperatura:
Temperatura maximă 60 °C.
- **Capacitatea de încărcare:**
12–15 tacâmuri normale (în funcție de varianta de dotare a mașinii dvs. de spălat vase).

Poziționarea

Luați dimensiunile de montaj necesare din instrucțiunile de montaj. Aparatul se instalează orizontal cu ajutorul picioarelor reglabile. Aveți grijă la stabilitate.

- Aparat care se montează dedesubt și aparate integrate, care ulterior se instalează ca aparate independente, trebuie asigurate contra răsturnării, de ex. prin înșurubarea de perete sau prin montajul sub o placă de lucru continuă, care este înșurubată cu dulapurile vecine.
- Aparatul poate să fie montat fără probleme între pereți din lemn sau material plastic într-un rând de bucătărie.

Racordul de apă

1. Se vor vedea etapele de lucru din instrucțiunile de montaj., dacă este cazul se montează un sifon cu ștuț de scurgere.
2. Furtunul apei evacuate se leagă cu ștuțul de scurgere al sifonului cu ajutorul pieselor alăturate. Aveți grijă ca furtunul de evacuare să nu fie îndoit, strivit sau încurcat și ca nici un capac să nu împiedice scurgerea apei murdare!

Racordul de apă potabilă

1. Racordați racordul de apă potabilă la robinet conform instrucțiunii de montaj cu ajutorul pieselor anexate.
Fiți atenți, ca racordul de apă să nu fie îndoit, strivit sau încolăcit.
2. La schimbarea aparatului trebuie folosit întotdeauna un furtun de alimentare cu apă nou.

Presiunea apei:

Minimum 0,05 MPa (0,5 bar), maximum 1 MPa (10 bar).

La o presiune a apei mai mare:
Se comută în prealabil ventilul de reducere a presiunii.

Cantitatea apei de alimentare:

Minimum 10 litri/minut.

Temperatura apei:

Apă rece.











La apă caldă temperatura:
Temperatura maximă 60 °C.

Racordarea la apă caldă *

* în funcție de varianta de dotare a mașinii dvs. de spălat vase

Mașina de spălat vase poate fi racordată la apă rece sau caldă până la max. 60 °C. Racordarea la apă caldă se recomandă, dacă aceasta este disponibilă de la o instalație adecvată de preparare a apei calde și economică din punct de vedere energetic, de ex. o instalație solară cu conducte de circulație. Cu aceasta economisiți energie și timp. Cu reglarea „apă caldă” puteți acorda mașina dvs. de spălat în mod optim pe funcționarea cu apă caldă. Se recomandă ca temperatura apei (temperatura apei care intră) să aibă valori de minimum 40 °C și maximum 60 °C. Racordarea la apă caldă nu se recomandă, când apa se prepară într-un boiler electric.

Pentru a modifica reglajul:

1. Deschideți ușa.
2. Se pornește comutatorul PORNIT/OPRIT .
3. Apăsăți tasta Info   3 secunde, până când în fereastra indicatoare sus  se indică următor text:
Răsfuire cu < >
Reglare cu - +
Părăsire cu Setup 3 sec.
4. Apăsăți tasta  de atâtea ori, până când în fereastra indicatoare sus  se indică „Racord de apă”.
5. Efectuați reglarea cu tastele de reglare  .
6. Apăsăți tasta Info   timp de 3 secunde.

Valoarea reglată este memorată în aparat.

Racordul electric

- Aparatul va fi racordat numai la curent alternativ în domeniul de la 220 V până la 240 V și 50 Hz sau 60 Hz printr-o priză cu conductor de protecție instalată conform prescripțiilor. Asigurarea necesară vezi plăcuța de tip [35].
- Priza trebuie să fie aproape de aparat și liber accesibilă și după instalare.
Dacă după montaj ștecherul nu este ușor accesibil, trebuie pentru îndeplinirea prescripțiilor de siguranță în domeniu, să existe din partea instalației un dispozitiv de separare multipolar cu o deschidere de contact de min. 3 mm.
- Modificările la racord trebuie executate numai de către specialiști.
- O prelungire a cablului de racordare la rețea poate fi procurată numai de la serviciul pentru clienți.
- În cazul utilizării unui comutator de curent de fugă poate fi montat numai un tip cu semnul . Numai acesta garantează respectarea prescripțiilor valabile în prezent.
- Aparatul este dotat cu un sistem de siguranță a apei. Luați în seamă că acesta funcționează **numai** când este conectată alimentarea cu curent.

Demontare

Respectați și aici ordinea etapelor de lucru.

1. Se separă aparatul de rețeaua de curent.
2. Închideți robinetul de apă.
3. Desprindeți racordul de apă de scurgere și apă de alimentare.
4. Desfaceți șuruburile de fixare de piesele de mobilier.
5. Se demontează scândura soclului, dacă există.
6. Se scoate aparatul trăgând cu grijă furtunul după el.

ro Instalarea și racordarea

Transportul

Se golește spălătorul de vase și se asigură piesele desprinse.

Aparatul trebuie golit în următoarele etape:

1. Deschideți robinetul de apă.
2. Deschideți ușa.
3. Se pornește comutatorul PORNIT/OPRIT 1.
4. Alegeți programul cu cea mai ridicată temperatură.
În fereastra indicatorului de sus 4 apare durata aproximativă a programului.
5. Apăsăți tasta START 10.
6. Închideți ușa.
Se pornește desfășurarea programului.
7. După cca. 4 minute se deschide ușa.
8. Apăsăți tasta START 10 până când în fereastra indicatoare de sus 4 se indică: „Programul a fost întrerupt”/„Gata într-un minut.”.
9. Închideți ușa.
10. După cca. 1 minut se deschide ușa.
În fereastra indicatoare de sus 4 apare „Terminat”.
11. Se oprește comutatorul PORNIT/OPRIT 1.
12. Se închide robinetul de apă, se scoate furtunul de alimentare și se lasă să se scurgă apa.

Indicație: Aparatul se va transporta numai în poziție verticală pentru ca restul de apă să nu ajungă la comanda mașinii și să ducă la o desfășurare greșită a programului.

Siguranța contra înghețului

Dacă aparatul se află într-o cameră cu pericol de îngheț (de ex. casa de vacanță), atunci aparatul trebuie golit complet de apă (vezi Transport).

Sunt rezervate modificări.

Pentru aparatele dotate cu sistem AquaStop, suplimentar față de garanția standard acordată pentru aparat, oferim despăgubiri în următoarele condiții*:

1. În cazul pagubelor datorate unor deficiențe ale sistemului AquaStop, compania noastră poate acorda despăgubiri utilizatorului casnic.
Pentru a asigura funcționarea în siguranță a aparatului, acesta trebuie să fie racordat la rețeaua de alimentare cu energie electrică.
2. Această garanție este valabilă pe toată durata medie de utilizare a produsului (10 ani - conform certificatului de garanție al produsului).
3. Pentru a beneficia de această garanție, trebuie ca aparatul dotat cu AquaStop să fi fost instalat și racordat în mod corect, conform instrucțiunilor furnizate.
Aceasta presupune, de asemenea, și instalarea corectă a furtunului dotat cu AquaStop (accesoriu original). Garanția noastră nu se extinde asupra instalației de alimentare cu apă sau armăturilor până la conexiunea cu sistemul AquaStop.
4. Dacă aparatul dumneavoastră este dotat cu AquaStop, puteți să-l lăsa i nesupravegheat atât în timpul funcționării, cât și după. Robinetul de apă trebuie închis doar în cazul unei absențe îndelungate de la domiciliu, de exemplu, în cazul unui concediu de câteva săptămâni.

* Limita maximă de despăgubire, în conformitate cu asigurarea de răspundere civilă legală a Producătorului.

Pentru a anunța o defecțiune, ne puteți contacta:

Telefon: +40 21 203.97.48

e-mail: service.romania@bshg.com

Robert Bosch Hausgeräte GmbH

Carl-Wery-Straße 34

81739 München

Germany

www.bosch-home.ro



9001036362
(9511) 642 TW