



Register your new Bosch now:
www.bosch-home.com/welcome



Umývačka riadu
SB...
SM...







BOSCH

sk Návod na používanie



Obsah

| | | | | | |
|---|--|-----------|---|--|-----------|
|  | Používanie v súlade s určením | 5 |  | Leštiaci prostriedok | 17 |
|  | Bezpečnostné upozornenia | 5 | | Nastavenie množstva leštiaceho prostriedku | 18 |
| | Skôr ako uvediete spotrebič do prevádzky | 5 | | Vypnutie indikátora dopĺňania leštiaceho prostriedku | 18 |
| | Pri dodávke | 5 |  | Riad | 18 |
| | Pri inštalácii | 6 | | Nevhodné do umývačky | 18 |
| | Pri každodennou používaní. | 7 | | Poškodenie skla a riadu | 19 |
| | V prípade poškodenia | 7 | | Vkladanie riadu | 19 |
| | Pri likvidácii. | 7 | | Horný kôš na riad | 19 |
| | Zámok dverí | 9 | | Dolný kôš na riad | 20 |
|  | Ochrana životného prostredia | 10 | | Košík na príbor | 20 |
| | Obal | 10 | | Zásuvka na príbor | 20 |
| | Staré spotrebiče | 10 | | Etažér | 21 |
|  | Oboznámenie sa so spotrebičom | 10 | | Sklápacie držiaky | 22 |
| | Ovládací panel | 10 | | Držiak na malé predmety | 22 |
| | Vnútorň priestor spotrebiča. | 11 | | Etažér nože | 22 |
| | Tlačidlo Info | 11 | | Ostrekovacia hlava pre plechy na pečenie | 23 |
| | Nastavenie času | 11 | | Vyberanie riadu | 23 |
| | Prvotné uvedenie do prevádzky | 12 | | Nastavenie výšky koša | 24 |
| | Nastavenia | 13 |  | Umývací prostriedok | 26 |
|  | Zariadenie na zmäkčovanie vody / špeciálny sol' | 15 | | Naplňte umývací prostriedok | 26 |
| | Tabuľka tvrdosti vody | 15 | | Kombinované umývacie prostriedky | 27 |
| | Nastavenie zariadenia na zmäkčovanie vody | 15 |  | Prehľad programov | 28 |
| | Používanie špeciálnej soli | 16 | | Výber programu | 29 |
| | Umývací prostriedok se zložkou soli | 16 | | Upozornenia pro testovací ústavy | 29 |
| | Vypnutie indikátora zmäkčovania | 16 |  | Doplnkové funkcie | 30 |
| | | | | Úspora času (VarioSpeed Plus) | 30 |
| | | | | Polovičná náplň | 30 |
| | | | | HygienePLUS (HygienePlus) | 30 |
| | | | | Intenzívna zóna | 30 |
| | | | | Leštiace sušenie | 30 |
| | | | | Úspora energie | 30 |

| | | | | | |
|--|--|-----------|---|--|-----------|
|  | Obsluha spotrebiča | 31 |  | Porucha - čo robiť? | 38 |
| | Údaje o programoch | 31 | | Hlásenie o poruchách | 38 |
| | Zmena nastavenia | 31 | | Čerpadlo odpadovej vody | 39 |
| | Aquasenzor | 31 | | Tabuľka porúch | 40 |
| | Sušenie zeolitom | 32 |  | Zákaznícky servis | 49 |
| | Indikácia času | 32 |  | Inštalácia a pripojenie | 49 |
| | Nastavenie senzoru | 32 | | Obsah dodávky | 49 |
| | Extra sušenie | 32 | | Bezpečnostné upozornenia | 49 |
| | Ecoprognóza | 32 | | Dodávka | 50 |
| | Auto Power Off | 33 | | Technické údaje | 50 |
| | Emotion Light | 33 | | Zostavu | 50 |
| | Indik. čeln. displeja | 33 | | Prípojka pre odtok | 50 |
| | TimeLight | 33 | | Prívod pitnej vody | 51 |
| | Infolight | 33 | | Pripojenie teplej vody | 51 |
| | Zmena štartového programu | 33 | | Elektrické pripojenie | 52 |
| | Hlasitosť zvuk. signálu | 33 | | Demontáž | 52 |
| | Hlasitosť tlačidel | 34 | | Preprava | 53 |
| | Detská poistka | 34 | | Opatrenia proti zamrznutiu (Vyprázdenie spotrebiča) | 53 |
| | Uvítanie | 34 | | | |
| | Nastavenie z výroby | 34 | | | |
| | Zapnutie spotrebiča | 34 | | | |
| | Časová predvoľba | 35 | | | |
| | Ukončenie programu | 35 | | | |
| | Vypnutie spotrebiča | 35 | | | |
| | Prerušenie programu | 35 | | | |
| | Zrušenie programu | 36 | | | |
| | Zmena programu | 36 | | | |
|  | Čistenie a údržba | 36 | | | |
| | Celkový stav spotrebiča | 36 | | | |
| | Špeciálna soľ a leštiaci prostriedok | 37 | | | |
| | Sítká | 37 | | | |
| | Ostrekovacie ramená | 38 | | | |



Používanie v súlade s určením

- Tento spotrebič je určený na použitie v domácnosti a domácom prostredí.
- Umývačku používajte iba v domácnosti a na účely, na ktoré je určená: na umývanie riadu v domácnosti.
- Táto umývačka je určená na použitie v maximálnej nadmorskej výške 2500 metrov.



Bezpečnostné upozornenia

Deti od 8 rokov a osoby so zníženými fyzickými, zmyslovými alebo duševnými schopnosťami, nedostatkom skúsenosti či vedomostí môžu tento spotrebič používať len pod dozorom alebo po poučení o bezpečnom používaní spotrebiča

a o nebezpečenstvách, ktoré pri jeho používaní vznikajú.

Nikdy nedovoľte deťom, aby sa hrali so spotrebičom. Čistenie a používateľskú údržbu nesmú vykonávať deti bez dozoru.

Skôr ako uvediete spotrebič do prevádzky

Pozorne si prečítajte návod na obsluhu a návod na montáž! Obsahujú dôležité informácie o inštalácii, použití a údržbe spotrebiča.

Všetky podklady starostlivo uschovajte pre ďalšie použitie alebo prípadného ďalšieho majiteľa.

Návod na obsluhu si môžete zdarma stiahnuť na našej internetovej stránke. Príslušnú internetovú adresu nájdete na zadnej strane tohto návodu na obsluhu.

Pri dodávke

1. Obal a umývačku riadu ihneď skontrolujte, či sa na nich nevyskytujú škody spôsobené prepravou. Poškodené spotrebiče neuvádzajte do prevádzky, ale poraďte sa s dodávateľom.
2. Obal riadne zlikvidujte.
3. Obal a jeho časti nenechávajte na hranie deťom. Hrozí nebezpečenstvo udusenía v kartónoch alebo fóliách.

Pri inštalácii

- Vezmite na vedomie, že zadná strana umývačky po inštalácii nie je voľne prístupná (ochrana pred dotykom z dôvodu horúceho povrchu).
- Umiestnenie a pripojenie vykonajte podľa návodu na inštaláciu a montáž.
- Umývačka riadu nesmie byť pri inštalácii zapojená do siete.
- Zabezpečte, aby bol v elektroinštalácii domácnosti podľa predpisov nainštalovaný systém ochranného vodiča.
- Údaje o elektrickom pripojení sa musia zhodovať s údajmi uvedenými na typovom štítku **35** umývačky.
- V prípade, že dôjde k poškodeniu sieťového prívodu spotrebiča, musí sa tento vymeniť zvláštnym sieťovým prívodom. V záujme vyhnutia sa nebezpečenstvu smiete kupovať sieťový prívod iba u služby zákazníkom.
- Ak bude umývačka riadu zabudovaná do skrinky vo výške, musí sa riadne a dodatočne upevniť.
- Ak bude umývačka zabudovaná pod alebo nad inými domácimi spotrebičmi, dodržte informácie o zabudovaní v kombinácii s umývačkou riadu podľa montážneho návodu jednotlivých spotrebičov.
- Popritom dodržte aj montážne návody pre umývačku riadu, aby ste zabezpečili bezpečnú prevádzku všetkých spotrebičov.
- Keď nie sú k dispozícii informácie alebo montážny návod neobsahuje zodpovedajúce pokyny, musíte sa obrátiť na výrobcov týchto spotrebičov, aby ste zabezpečili, že môžete umývačku zabudovať nad alebo pod týmito spotrebičmi.
- Ak nemôžete dostať informácie od výrobcu, nesmiete umývačku zabudovať nad alebo pod týmito spotrebičmi.

- Keď zabudujete nad umývačkou riadu mikrovlnú rúru, môže dôjsť k poškodeniu mikrovlny.
- Podstavné spotrebiče alebo zabudovateľné spotrebiče zabudujte iba pod spojitú pracovnú dosku, ktoré sú zoskrutkované so susediacimi skrinkami, aby ste zabezpečili stabilnú polohu spotrebiča.
- Neinštalujte tento spotrebič v blízkosti zdrojov tepla (vykurovacích telies, zásobníkov tepla, pecí alebo iných zariadení, vytvárajúcich teplo) a nezabudovávajújte ho pod varnú dosku.
- Po umiestnení spotrebiča musí byť zástrčka voľne prístupná. → "*Elektrické pripojenie*" na strane 52
- V niektorých modeloch: Kryt z umelej hmoty na prípojke vody obsahuje elektrický ventil. V prívodovej hadici sa nachádzajú prívodové vedenia. Prívodovú hadicu nepreseknite. Kryt z umelej hmoty neponárajte do vody.

Pri každodennou používaní

Dodržite bezpečnostné pokyny a návody na použitie na obaloch umývacích a leštiacich prostriedkov.

V prípade poškodenia

- Opravy a zásahy smú prevádzať iba odborníci. K tomu musí byť spotrebič odpojený zo siete. Vytiahnite zástrčku alebo vypnite poistku. Zatvorte vodovodný kohútik.
- Pri poškodeniach, špeciálne ovládacieho panelu (trhliny, dierky, vylomená tlačidla) alebo narušenie funkcie dvere, spotrebič nesmiete použiť. Vytiahnite zástrčku alebo vypnite poistku. Zatvorte prívod vody, zavolajte službu zákazníkom.

Pri likvidácii

1. Ihneď zabráňte možnému použitiu spotrebičov, ktoré už doslúžili, aby ste tým predišli úrazom.
2. Spotrebič riadne zlikvidujte.

Varovanie

Nebezpečenstvo poranenia!

- Umývačka riadu by mala byť otvorená krátkodobo pri vkladaní a vyberaní, aby sa predišlo zraneniam pri zakopnutí.
- Nože a ostatné kuchynské pomôcky s ostrými hrotmi sa musia ukladať do košíka na príbor* [30] hrotmi nadol alebo na etažér nože* alebo v zásuvku na príbor* [21] vo vodorovnej polohe.
- Na otvorené dvere si nesadajte, ani na ne nestavajte.
- U volne stojacich spotrebičov dbajte na to, aby koše neboli preplnené. Spotrebič by sa mohol prevrátiť.
- Ak nie je spotrebič umiestnený vo výklenku, a tým je prístupná bočná stena, musí byť časť dverí s pántmi z bezpečnostných dôvodov zakrytý (nebezpečenstvo poranenia). Kryty dostanete ako osobitné príslušenstvo v autorizovaných servisných alebo v odbornej predajni.

* podľa varianty vybavenia
Vášho umývačky riadu

Varovanie

Nebezpečenstvo výbuchu!

Do priestoru na umývanie nedávajte rozpúšťadlá. Hrozí nebezpečenstvo výbuchu.

Varovanie

Nebezpečenstvo obarenia!

Počas prebiehania programu otvárajte dvere veľmi opatrne. Hrozí nebezpečenstvo vystreknutia horúcej vody zo spotrebiča.

Varovanie

Nebezpečenstvo pre deti!

- Používajte, pokiaľ existuje, detskú poistku.
- Nedovoľte deťom hrať sa so spotrebičom alebo ho obsluhovať.
- Umývací prostriedok a leštidlo držte mimo dosahu detí. Môžu spôsobiť poleptanie úst, hltana a očí alebo viesť k uduseniu.
- Zabráňte prístupu detí k otvorenej umývačke riadu. Malé predmety môžu byť v umývačke riadu, ktoré by deti mohli pohlcovať, a voda vo vnútornom priestore nie je pitná, môžu sa v nej nachádzať zbytky umývacieho prostriedku.
- Dbajte na to, aby deti nesiahli do misky na zachytávanie tabliet [24]. Malé prsty by mohli uviaznuť v drážkach.
- Ak je spotrebič zabudovaný vo výške, dbajte pri otváraní a zatváraní dverí na to, aby si deti nespôsobili pricviknutie alebo pomliaždenie medzi dverami umývačky a skrinky, ktorá je pod ňou.

- Deti by sa mohli v zariadení zatvoriť (nebezpečenstvo udusenía) alebo by sa mohli ocitnúť v iných nebezpečných situáciách. Ak spotrebič už doslúžil preto: Vytiahnite zástrčku zo zásuvky, sieťový kábel prestrihnite a odstráňte. Zámok na dverách zneškodnite natoľko, aby sa dvere už nedali zatvoriť.

Detská poistka (zámok dverí) *

Detská poistka (zámok dverí) chráni deti pred možným nebezpečenstvom, ktoré umývačka riadu môže spôsobiť.

⚠ Varovanie

Nebezpečenstvo udusenía!

Deti by sa mohli v umývačke zatvoriť a udusiť. Zatvorte dvere spotrebiča vždy úplne, keď opustíte umývačku riadu.

Aktivujte detskú poistku (zámok dverí) takto:

1. Zatiahnite záves detskej poistky k sebe (1).
 2. Zatvorte dvere (2).
- Detská poistka je aktivovaná.

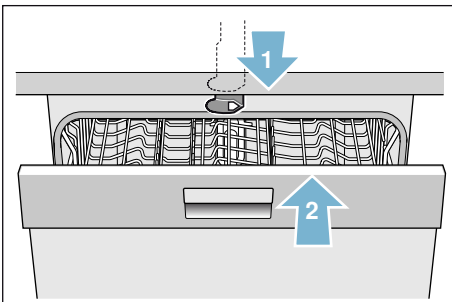

Otvorte dvere s aktivovanú detskou poistkou (zámkom dverí) takto:

1. Zatláčajte záves detskej poistky doprava (1).
2. Otvorte dvere (2).

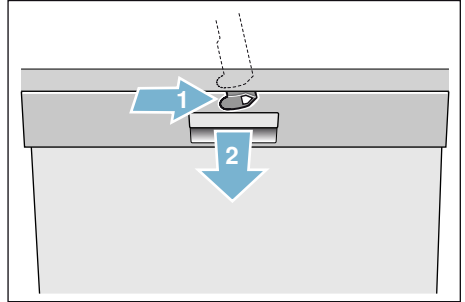

Deaktivujte detskú poistku (zámok dverí) takto:

1. Zatláčajte záves detskej poistky doprava (1).
2. Zatláčajte záves detskej poistky doprava (2).

Detská poistka je deaktivovaná.

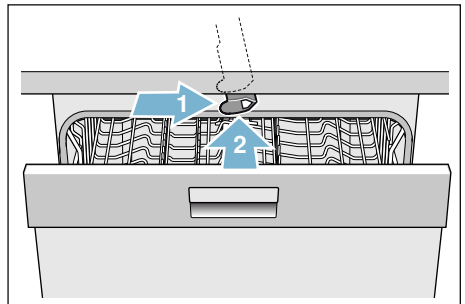

* podľa varianty vybavenia Vášho umývačky riadu



Ochrana životného prostredia

Taktiež obaly nových spotrebičov, ako aj staré spotrebiče, obsahujú drahocenné suroviny a opätovne využiteľné materiály.

Zlikvidujte, prosím, jednotlivé časti roztriedené podľa druhov.

O aktuálnych spôsoboch likvidácie sa poinformujte u odborného predajcu alebo na orgánoch obecnej alebo mestskej správy.

Obal

Všetky umelohmotné časti spotrebiča sú označené medzinárodne normovaným skráteným označením (napr. „PS“ polystyrén). Pomocou nich ich možno pri likvidácii triediť podľa čistých druhov plastov.

Dodržte bezpečnostné pokyny v kapitole „Pri dodávke“ → *Strana 5*.

Staré spotrebiče

Dodržte bezpečnostné pokyny v kapitole „Pri likvidácii“ → *Strana 7*.



Tento spotrebič je vybavený označením v súlade s európskou smernicou 2012/19/ES o doslúžilých elektrických a elektronických zariadeniach (waste electrical and electronic equipment – WEEE). Smernica stanovuje rámec pre spätný odber a recykláciu starých spotrebičov, platný v EÚ.



Oboznámenie sa so spotrebičom

Zobrazenia ovládacieho panelu a vnútorného priestoru spotrebiča sú na obálke vpredu. V texte sa odkazuje na jednotlivé pozície.

Ovládaci panel

Pozri obrázok → *Strana 2*

- | | |
|--|--|
| | Vypínač ZAPNUTÉ/VYPNUTÉ |
| | Programové tlačidlá ** |
| | Tlačidlo Info |
| | Displej navrchu |
| | Indikátor dopĺňania leštiaceho prostriedku |
| | Indikátor dopĺňania soli |
| | Nastavovacie tlačidlá |
| | Časová predvoľba |
| | Doplňkové funkcie ** |
| | Tlačidlo START |
| | Tlačidlo < > |
| | Otváranie dverí |
| | Indik. čeln. displeja * |

* podľa varianty vybavenia Vášho umývačky riadu

** Počet podľa varianty vybavenia Vášho umývačky riadu

Vnútrotný priestor spotrebiča



Pozri obrázok → *Strana 2*

- 20** Vnútrotné osvetlenie *
- 21** Zásuvka na príbor *
- 22** Horný kôš na riad
- 23** Horné ostrekovacie rameno
- 24** Miska na zachytávanie tabliet
- 25** Nasávací otvor
- 26** Výfukový otvor (zásobník na zeolit)
- 27** Dolné ostrekovacie rameno
- 28** Zásobník na špeciálnu soľ
- 29** Sitká
- 30** Košík na príbor *
- 31** Dolný kôš na riad
- 32** Zásobník na leštadlo
- 33** Zásobník na umývací prostriedok
- 34** Uzáver zásobníka na umývací prostriedok
- 35** Typový štítok

* podľa varianty vybavenia Vášho umývačky riadu

Tlačidlo Info



Stláčaním tlačidla Info  môžete zvoliť dodatočné informácie o programe.

1. Stlačte tlačidlo Info  **3**.
2. Stlačte programové tlačidlo. Informácie o zvolenom programe sa objaví na displeji navrchu **4**.
3. Pre opustenie stlačte tlačidlo Info  **3**.

Nastavenie času

Pri prvotnom uvedení do prevádzky sa čas spustí o 12:00 hod.

Tak nastavte čas:

1. Otvorte dverka.
2. Zapnite vypínač ZAPNUTÉ/VYPNUTÉ **1**.
3. Stlačte tlačidlo Info  **3** 3 sekúnd, kým na displeji navrchu **4** sa nezobjaví nasledujúci text:
Listovanie s < >
Nastavenie s - +
Opustenie s Setup 3 sec.
4. Tlačidlo **>11** stláčajte dovtedy, kým sa na displeji navrchu **4** nezobrazí Nastavenie času.
5. Nastavovacími tlačidlami **+ -7** preveďte nastavenie. Dlhším stlačením tlačidiel **+ -7** zmeníte hodnoty nastavenia v stupňoch o 10 minút.
6. Stlačte tlačidlo Info  **3** 3 sekúnd. Hodnota nastavenia sa v zariadení uloží.

Upozornenie: Ak spotrebič bol dlhší čas bez prúdu, čas sa spustí o 12:00 hod. Nastavte čas.

sk Oboznámenie sa so spotrebičom

Prvotné uvedenie do prevádzky

Pri prvom zapnutí spotrebiča priamo dospejete k nastaveniam pre prvotné uvedenie do prevádzky. Na displeji navrchu  sa neobjaví nasledujúci text:





Listovanie s < >

Nastavenie s - +

Opustenie s Setup 3 sec.

V dolu uvedenej tabuľke najdete potrebné nastavenia pre prvotné uvedenie do prevádzky.

Tak zmeňte nastavenia:

1. Tlačidlo  stláčajte dovtedy, kým sa neobjaví želané nastavenie.
2. Nastavovacími tlačidlami  -  preveďte nastavenie.
3. Stlačte tlačidlo Info   3 sekúnd. Hodnota nastavenia sa v zariadení uloží.





| Nastavenia Prvotné uvedenie do prevádzky | Výrobné nastavenie | Infotext; Stláčaním tlačidla Info  <small>Setup 3 sec.</small> |
|--|---------------------|--|
| Jazyk/Language | Deutsch | Výber jazyka. |
| Formát času | 24 h | 12 h alebo 24 h. |
| Nastavenie času | 12:00 | Nastavenie aktuálneho času. |
| Tvrdosť vody | °dH 13 - 16 stredný | Nastavenie miestnej tvrdosti vody. Pri používaní Multitabs zvolte stupeň 0. |
| Pridanie lešt. prostr. | stupeň 5 | Množstvo leštiaceho prostriedku ovplyvňuje sušenie. Pri používaní Multitabs zvolte stupeň 0. |
| Prívod vody * | Studená voda | Prívod teplej vody (40-60 °C) alebo studenej vody (<40 °C) je možné. |

* podľa varianty vybavenia Vášho umývačky riadu

Nastavenia

Pre lepšie ovládanie umývačky riadu sú určité nastavenia prednastavené. Tieto nastavenia z výroby môžete zmeniť.





Tak zmeňte nastavenia:

1. Otvorte dvierka.
2. Zapnite vypínač ZAPNUTE/VYPNUTÉ  .
3. Stlačte tlačidlo Info   3 sekúnd, kým na displeji navrchu  sa nezobjaví nasledujúci text:

Listovanie s < >



Nastavenie s - +

Opustenie s Setup 3 sec.

4. Tlačidlo   stláčajte dovtedy, kým sa neobjaví želané nastavenie.
5. Nastavovacími tlačidlami **+ -**  preveďte nastavenie.
6. Stlačte tlačidlo Info   3 sekúnd. Hodnota nastavenia sa v zariadení uloží.

Všetky zmenené nastavenia môžete obnoviť na pôvodné nastavenie z výroby.

Upozornenie: Ak obnovíte nastavenia umývačky riadu na nastavenie z výroby, priamo dospejete k nastaveniam pre prvotné uvedenie do prevádzky.

| Nastavenie | Nastavenie z výroby | Infotext; Stláčaním tlačidla Info   |
|-------------------------|---------------------|--|
| Nastavenie času | 12:00 | Nastavenie aktuálneho času. |
| Formát času | 24 h | 12 h alebo 24 h. |
| Zobrazenie času | Čas | Zobrazenie ukončenia programu indikáciou „Hotovo za“ alebo „Hotovo o“. |
| Jazyk/Language | Deutsch | Výber jazyka. |
| Tvrdosť vody | °dH 13 - 16 stredný | Nastavenie tvrdosti vody. Pri používaní Multitabs zvolte najnižší stupeň. |
| Pridanie lešt. prostr. | stupeň 5 | Množstvo leštiaceho prostriedku oplyvňuje sušenie. Pri používaní Multitabs zvolte stupeň 0. |
| Nastavenie senzoru | Standard | Prispôsobenie rozpoznania nečistoty pre optimálny výsledok umývania. |
| Extra Sušenie | vyp. | Zlepšené sušenie, pre poháre a riad z umel. hmoty. |
| Prívod vody * | Studená voda | Prívod teplej vody (40-60 °C) alebo studenej vody (<40 °C) je možné. |
| Ecoprognóza | vyp. | Zobrazenie spotreby vody a energie. |
| Auto Power Off | Po 1 minute | Automatické vypnutie spotrebiča po ukončenom procese umývania. |
| Emotion Light * | zap. | Osvetlenie vnútorného priestoru. |
| Indik. čeln. displeja * | zap. | Indikáciu čelného displeja môžete vypnúť. |

* podľa varianty vybavenia Vášho umývačky riadu

sk Oboznámenie sa so spotrebičom

| Nastavenie | Nastavenie z výroby | Infotext; Stláčaním tlačidla Info  <small>Strana 9 z 100</small> |
|---------------------------|---------------------|--|
| Timelight * | zap. | Počas procesu umývania sa premieta informácia o statuse na podlahu. |
| Infolight * | zap. | Pre označenie aktuálneho procesu umývania sa premieta svetlo. |
| Štartový program | Eco 50° | Po zapnutí sa zobrazí naposledy zvolený program. |
| Hlasitosť zvuk. signálu * | stupeň 2 | Hlasitosť signálu pri ukončení programu. |
| Hlasitosť tlačidel | stupeň 2 | Hlasitosť pri ovládaní tlačidel. |
| Detská poistka * | vyp. | Aktivovaná detská poistka zkomplikuje otvorenie dverí. |
| Extra sušenie * | zap. | Automatické otvorenie dverí po ukončení Eco programu. |
| Uvítanie | zap. | Značkové logo pri zapnutí spotrebiča môžete vypnúť. |
| Nastavenie z výroby | Obnovenie stavu | Obnoviť na nastavenie z výroby. |

* podľa varianty vybavenia Vášho umývačky riadu

Zariadenie na zmäkčovanie vody / špeciálny soľ

Na to, aby ste dosiahli dobré výsledky umytia, potrebuje umývačka mäkkú vodu, t. j. vodu s nízkym obsahom vápnika, v opačnom prípade sa na riade a vnútornom priestore usadia zvyšky vodného kameňa. Voda z vodovodu prekračujúca 7° dH (1,2 mmol/l) sa musí zmäkčiť. To sa uskutočňuje pomocou špeciálnej soli (regeneračnej soli) v zariadení na zmäkčovanie vody v umývačke. Nastavenie a tým potrebné množstvo špeciálnej soli závisí od stupňa tvrdosti Vašej vody z vodovodu (pozri nasledujúci tabuľku).











Tabuľka tvrdosti vody

| Hodnota tvrdosti vody °dH | Škála tvrdosti | mmol/l | Hodnota nastavenia na spotrebiči |
|---------------------------|----------------|---------|----------------------------------|
| 0 - 6 | mäkký | 0-1,1 | 0 - 6 |
| 7 - 8 | mäkký | 1,2-1,4 | 7 - 8 |
| 9 - 10 | stredný | 1,5-1,8 | 9 - 10 |
| 11 - 12 | stredný | 1,9-2,1 | 11 - 12 |
| 13 - 16 | stredný | 2,2-2,9 | 13 - 16 |
| 17 - 21 | tvrdý | 3,0-3,7 | 17 - 21 |
| 22 - 30 | tvrdý | 3,8-5,4 | 22 - 30 |
| 31 - 50 | tvrdý | 5,5-8,9 | 31 - 50 |

Nastavenie zariadenia na zmäkčovanie vody

Množstvo pridávanej soli možno nastaviť od **0** do **50°** dH. Pri hodnote nastavenia **0-6** sa nemusí pridávať soľ.

Tak nastavte zariadenie na zmäkčovanie vody:

1. Zistíte hodnotu tvrdosti vody z vodovodu u miestnej vodárne.
2. Potrebný stupeň nájdete v tabuľke tvrdosti vody.
3. Otvorte dvierka.
4. Zapnite vypínač ZAPNUTÉ/VYPNUTÉ .
5. Stlačte tlačidlo Info   3 sekúnd, kým na displeji navrchu  sa nezobjaví nasledujúci text:
Listovanie s < >
Nastavenie s - +
Opustenie s Setup 3 sec.
6. Tlačidlo   stláčajte dovtedy, kým sa na displeji navrchu  nezobrazí Tvrdosť vody.
7. Nastavovacími tlačidlami **+ -**  preveďte nastavenie.
8. Stlačte tlačidlo Info   3 sekúnd. Hodnota nastavenia sa v zariadení uloží.

Používanie špeciálnej soli

Ak na ovládacom paneli svieti indikátor dopĺňania soli [6] alebo na indikácii čelného displeja * [13] budete vyzvaný na dopĺňanie, je potrebné doplniť špeciálnu soľ. Dopĺňanie soli sa musí vykonávať vždy bezprostredne pred zapnutím spotrebiča. Tým sa dosiahne, aby sa soľný roztok, ktorý vytiekol pomimo, ihneď vyplachoval a nemohla vzniknúť korózia na stenách umývačky.

Pozor!

Umývací prostriedok zničí zariadenie na zmäkčovanie vody. Do zásobníka na špeciálnu soľ nikdy nedávajte umývací prostriedok.

Tak doplníte špeciálnu soľ:

1. Otvorte skrutkovací uzáver zásobníka [28].
2. Naplňte zásobník vodou (potrebné iba pred prvým použitím).
3. Doplníte špeciálnu soľ, ako je to znázornené, (**nie jedlú soľ alebo tablety**).
Pritom sa voda vytlačí a odtečie.

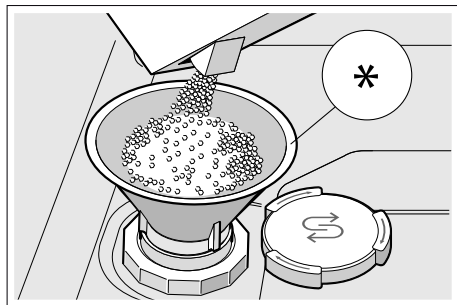

* podľa varianty vybavenia Vášho umývačky riadu

Používanie umývacích prostriedkov so zložkou soli.



Pri používaní kombinovaných umývacích prostriedkov so zložkou soli do tvrdosti vody 21° dH (37° fH, 26° Clarke, 3,7 mmol/l) obvyčajne nie je potrebné prídanie špeciálnej soli. Pri tvrdosti vody prekračujúcej 21° dH je použite špeciálnej soli aj tu nevyhnutné.

Vypnutie indikátora dopĺňania soli/zariadenia na zmäkčovanie vody

Ak vás pri používaní kombinovaných umývacích prostriedkov se zložkou soli indikátor dopĺňania soli na ovládacom paneli [6] alebo text na displeji navrchu [4] (Zásoba soli ešte stačí pre x umýv. cyklov.) ruší, môžete ich vypnúť.

Postupujte tak, ako je to uvedené v kapitole „Nastavenie zariadenia na zmäkčovanie vody“ a nastavte hodnotu na **0-6**. Tým zariadenie na zmäkčovanie vody a indikátor dopĺňania leštiaceho sú vypnuté.

Leštiaci prostriedok

Ak na ovládacom paneli svieti indikátor doplnenia leštiaceho prostriedku  alebo na indikácii čelného displeja *  budete vyzvaný na doplnenie, je potrebné doplniť leštiaci prostriedok. Leštidlo sa používa na to, aby bol riad bez škvŕn a poháre lesklé. Používajte iba leštiaci prostriedok pre umývačky riadu určené pre domácnosti.

Kombinované umývacie prostriedky so zložkou leštiaceho prostriedku môžete použiť iba do tvrdosti vody 21° dH (37° fH, 26° Clarke, 3,7 mmol/l). Pri tvrdosti vody prekračujúcej 21° dH je použitie leštiaceho prostriedku aj tu nevyhnutné.

* podľa varianty vybavenia Vášho umývačky riadu

Tak doplňte leštiaci prostriedok:

1. Otvorte zásobník ; zatlačte (1) a nadvihnite (2) záves na veko.

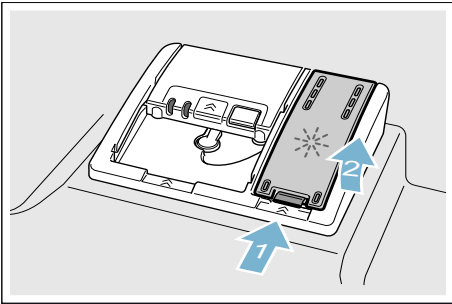

2. Pridajte leštiaci prostriedok do označenia max. plniaceho otvoru.

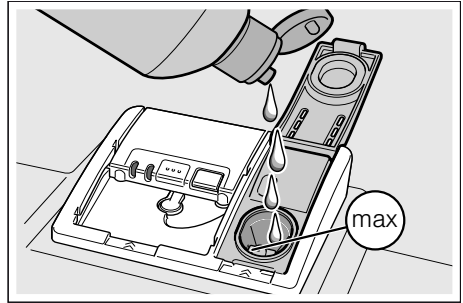

3. Zatvorte uzáver. Veko zásobníka počuteľne zaklapne.
4. Leštiaci prostriedok vyliate pomimo odstráňte handričkou. Tak zabránite nadmernej tvorbe peny počas nasledujúceho umývacieho cyklu.

Nastavenie množstva leštiaceho prostriedku

Množstvo leštiaceho prostriedku možno nastaviť od **0** do **6**. Nastavte množstvo leštiaceho prostriedku na **5**, aby ste dosiahli veľmi dobrý výsledok sušenia. Množstvo leštiaceho prostriedku zmeňte iba vtedy, ak na riade zostávajú šmuhy alebo škvrny od vody. Nastavte nižší stupeň, aby ste predišli šmuhy. Nastavte vyšší stupeň, aby ste predišli škvrny od vody.

Tak nastavte množstvo leštiaceho prostriedku:

1. Otvorte dvierka.
2. Zapnite vypínač ZAPNUTÉ/VYPNUTÉ 1.
3. Stlačte tlačidlo Info  3 3 sekúnd, kým na displeji navrchu 4 sa nezobrazí nasledujúci text:

Listovanie s < >

Nastavenie s - +

Opustenie s Setup 3 sec.

4. Tlačidlo 11 stláčajte dovtedy, kým sa na displeji na vrchu 4 nezobrazí Pridanie lešt. prostr.
5. Nastavovacími tlačidlami + 7 prevedte nastavenie.
6. Stlačte tlačidlo Info  3 3 sekúnd. Hodnota nastavenia sa v zariadení uloží.

Vypnutie indikátora dopĺňania leštiaceho prostriedku

Ak vás pri používaní kombinovaných umývacích prostriedkov se zložkou leštiaceho prostriedku indikátor dopĺňania leštiaceho prostriedku na ovládacom paneli 5 alebo text na indikácii čelného displeja * 13 (Zásoba lešt. prost. stačí pre x um. cykly.) ruší, môžete ich vypnúť.

Postupujte tak, ako je to uvedené v kapitole „Nastavenie množstva leštiaceho prostriedku“ a nastavte hodnotu na **0**. Tým je indikátor dopĺňania leštiaceho vypnutý.

* podľa varianty vybavenia Vášho umývačky riadu



Riad

Nevhodné do umývačky

- Príbor a riad z dreva.
- Chýlostivé ozdobné poháre, umeleckoremeselný a starožitný riad. Tieto ozdoby neboli ešte odolné voči umývaniu v umývačke.
- Riad z umelej hmoty, ktorý nie je teplovzdorný.
- Riad z medi a cínu.
- Riad znečistený popolom, voskom, mazadlom alebo farbou.

Ozdoby na skle, hliníkové a strieborné diely môžu mať pri umývaní sklon k zafarbeniu a vyblednutiu. Aj niektoré druhy skla (ako napr. predmety z krištáľového skla) sa môžu po mnohých umytiach zakaliť.

Poškodenie skla a riadu

Príčiny:

- Druh skla a postup pri jeho výrobe.
- Chemické zloženie umývacieho prostriedku.
- Teplota vody umývacieho programu.

Odporúčanie:

- Používajte iba poháre a porcelán, ktorý výrobca označí ako vhodný na umývanie v umývačke.
- Používajte umývacie prostriedky, ktoré sú označené ako umývacie prostriedky šetriace riad.
- Sklo a príbor vyberte z umývačky po skončení programu čo najskôr.

Vkladanie riadu

1. Odstráňte hrubé zvyšky jedla. Predbežné umývanie pod tečúcou vodou nie je nutné.
2. Riad uložte tak, aby
 - stál pevne a nemohol sa prevrátiť.
 - boli všetky nádoby otvorom nadol.
 - vypuklé kusy alebo kusy s prehĺbením postavte šikmo, aby voda mohla odtekať.
 - nebránil otáčaniu oboch ostrekovacích ramien [23] a [27].

Veľmi malý riad by sa v umývačke nemal umývať, lebo môže z košov ľahko vypadnúť.

Horný koš na riad

Uložte šálky a poháre do horného koša [22].

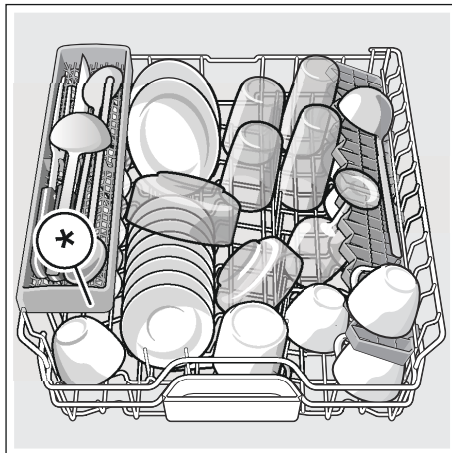

* podľa varianty vybavenia Vášho umývačky riadu

Upozornenie: Dbajte na to, aby žiadny riad nestal nad miskou na zachytávanie tabliet [24]. Tento riad môže zablokovat veko zásobníka na umývací prostriedok [33].

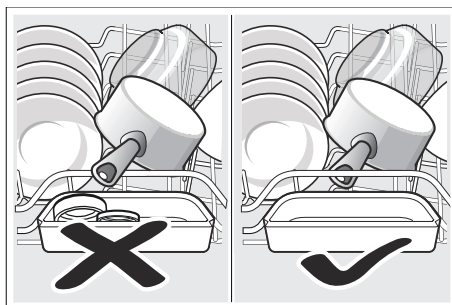

Dolný koš na riad

Uložte hrnce a taniere do dolného koša [31].

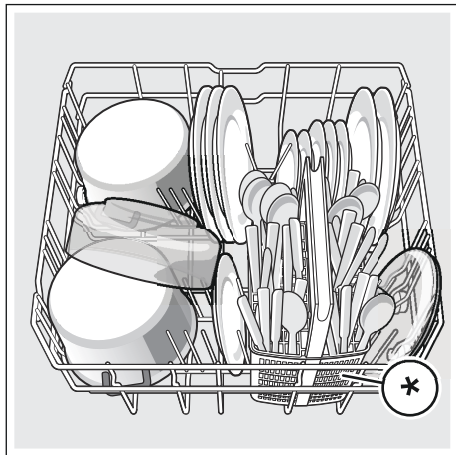

* podľa varianty vybavenia Vášho umývačky riadu

Tip: Silne znečistený riad (hrnce) by ste mali vložiť do dolného koša. Kvôli silnejšiemu prúdu vody dosiahnete tak lepší výsledok umývania.

Tip: Ďalšie príklady, ako môžete optimálne vložiť riad do vašej umývačky, nájdete na našej internetovej stránke. Tieto môžete bezplatne sťahovať. Zodpovedajúcu internetovú stránku nájdete na zadnej strane tohto návodu na použitie.

Košík na príbor *

Príbor ukladajte vždy neroztriedený s ostrou stranou nadol do dolného koša *.

Aby ste zabránili poraneniu, ukladajte dlhý, ostrý príbor a nože na etažer nožov *.

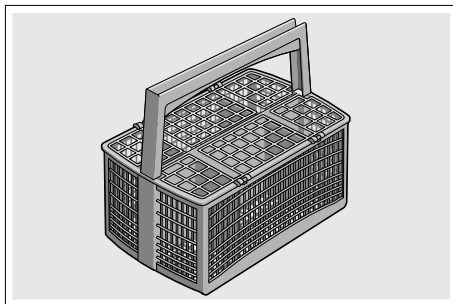

* podľa varianty vybavenia Vášho umývačky riadu

Zásuvka na príbor *

Zoradte príbor tak v zásuvke na príbor [21] ako je to znázornené. Osobitné vkladanie po umytí zľahčuje vyberanie. Zásuvkou na príbor môžete vybrať.

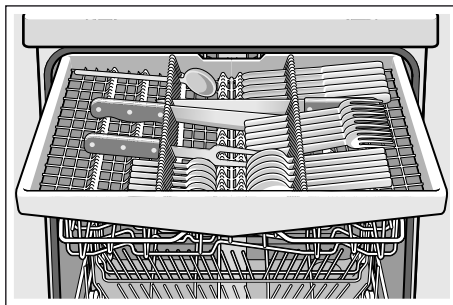

Podľa varianty vybavenia Vášho umývačky riadu môžete sklopiť postranné priehradky a tým vytvoriť viac miesta pre vyšší riad. Predné rady s ostňami môžete sklopiť a tým vložiť širší rukováti.

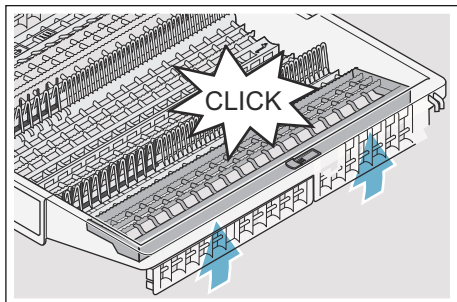
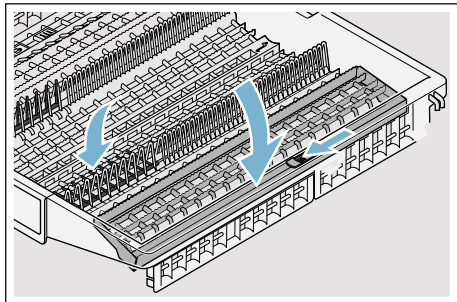

* podľa varianty vybavenia Vášho umývačky riadu

Etažér *

Etažér a priestor pod tým môžete využiť pre malé šálky a poháre alebo väčšie kusy príboru ako napr. varenky alebo servírovacie príbory. Ak nepotrebuje etážer, môžete etážer odklopiť.

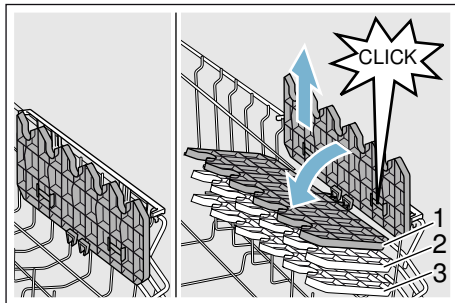

* Podľa varianty vybavenia Vášho umývačky riadu môžete výšku etážeru v 3 stupňoch zmeniť.

Tak zmeňte výšku etážeru:

1. Etažér postavte kolmo a zatahnite ho smerom nahor.
2. Etažér ľahko šikmo posuňte smerom nadol na želaný stupeň (1, 2, alebo 3).
3. Zaklapnite etážer. Etažér počuteľne zaklapne.

Sklápacie držiaky *

* Podľa varianty vybavenia Vášho umývačky riadu môžete sklopiť sklápacie držiaky. Tak môžete lepšie uložiť hrnce, misy a poháre.

Tak sklopte sklápacie držiaky:

1. Zatlačte páku smerom dopredu (1).
2. Sklopte sklápacie držiaky (2).

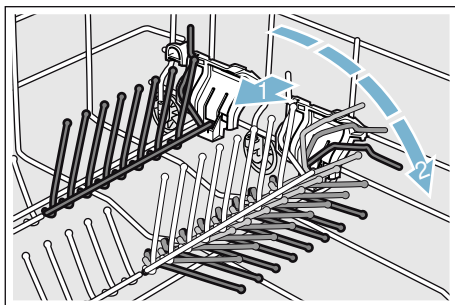

Držiak na malé predmety *

* Podľa varianty vybavenia Vášho umývačky riadu je horný kôš vybavený držiakmi malých predmetov. Pomocou držiakov malých predmetov môžete stabilne upevniť ľahký riad z umelej hmoty.

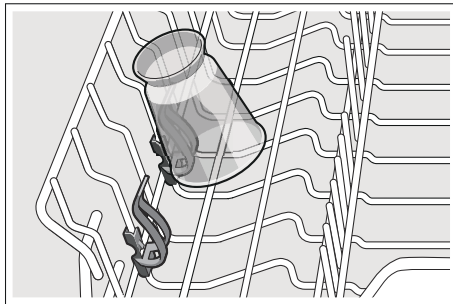

Etažer nože *

* Podľa varianty vybavenia Vášho umývačky riadu je horný kôš vybavený etažerom nože. Do etažeru nože môžete ukladať dlhé nože a ostatné kuchynské pomôcky.

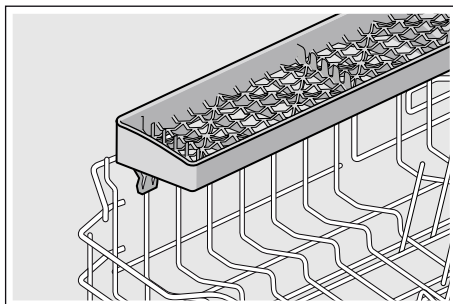

Ostrekovacia hlava pre plechy na pečenie *

* podľa varianty vybavenia Vášho umývačky riadu

Veľké plechy alebo rošty ako aj veľké taniere (tanier labužník, tanier pasta, tanier klubový) môžete očistiť pomocou tejto ostrekovacej hlavice.

Tak nasďte ostrekovaciu hlavicu:

1. Vyberte horný kôš [22].
2. Nasadte ostrekovaciu hlavicu tak, ako je to znázornené na obrázku, a otáčajte ju doprava. Ostrekovacia hlavicu je zaklapnutá.

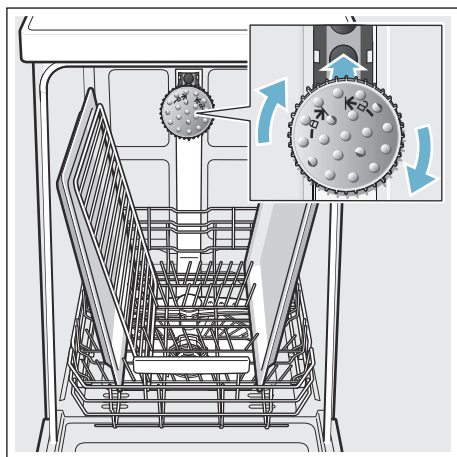

Aby sa prúd vody mohol dostať ku všetkým častiam, plechy zoradte tak, ako je to znázornené (max. 2 plechy a 2 rošty).

Upozornenie: Dbajte na to, aby ste umývačku používaly vždy s horným košom [22] alebo ostrekovacou hlavicou na plechy na pečenie!

Vyberanie riadu

Aby ste zabránili padaniu kvapiek vody z horného koša na riad v dolnom koši, odporúčame Vám, aby ste vyprázdňovali spotrebič zdola nahor.

Tip: Horúci riad je citlivý na náraz! Preto nechajte ho po ukončení programu vychladnúť v umývačke riadu dovtedy, kým sa ho môžete dobre dotknúť.

Upozornenie: Po ukončení programu môžu sa nachádzať ešte kvapky vody vo vnútornom priestore spotrebiča. To nemá vplyv na sušenie riadu.

Nastavenie výšky koša *

* podľa varianty vybavenia Vášho umývačky riadu

Výšku horného koša [22] na riad možno podľa potreby zmeniť, a tým buď v hornom alebo v dolnom koši vytvoriť viac miesta pre vyšší riad.

Výška spotrebiča 81,5 cm

| S košíkom na príbor | Horný kôš | Dolný kôš |
|---------------------|-----------|-----------|
| Stupeň 1 max. ø | 22 cm | 31 cm |
| Stupeň 2 max. ø | 24,5 cm | 27,5 cm |
| Stupeň 3 max. ø | 27 cm | 25 cm |

| S zásuvkou na príbor | Horný kôš | Dolný kôš |
|----------------------|-----------|-----------|
| Stupeň 1 max. ø | 16 cm | 31 cm |
| Stupeň 2 max. ø | 18,5 cm | 27,5 cm |
| Stupeň 3 max. ø | 21 cm | 25 cm |

Výška spotrebiča 86,5 cm

| S košíkom na príbor | Horný kôš | Dolný kôš |
|---------------------|-----------|-----------|
| Stupeň 1 max. ø | 24 cm | 34 cm |
| Stupeň 2 max. ø | 26,5 cm | 30,5 cm |
| Stupeň 3 max. ø | 29 cm | 28 cm |

| S zásuvkou na príbor | Horný kôš | Dolný kôš |
|----------------------|-----------|-----------|
| Stupeň 1 max. ø | 18 cm | 34 cm |
| Stupeň 2 max. ø | 20,5 cm | 30,5 cm |
| Stupeň 3 max. ø | 23 cm | 28 cm |

Úložte veľké taniere s priemerom o 31/34* cm do dolného koša [31], ako je to znázornené.

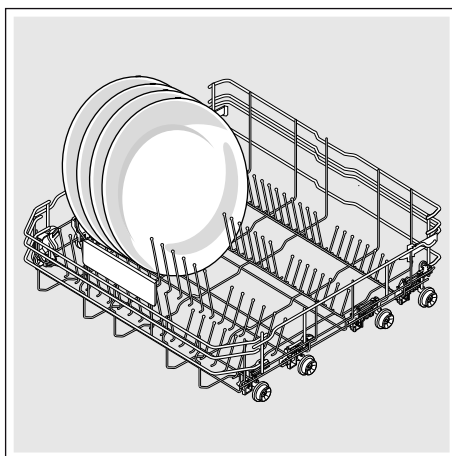

* podľa varianty vybavenia Vášho umývačky riadu

Horný kôš s postrannými pákami

1. Horný kôš [22] vytiahnite.
2. Držte horný kôš po stranách za horný okraj. Tak zabránite tomu, že v nasledujúcom kroku kôš trhavo zapadne dozadu.
3. **Spusťte** horný kôš; zatlačte obe páky vľavo a vpravo na vonkajšej strane konštrukcie koša dovnútra. Horný kôš sa zníži.

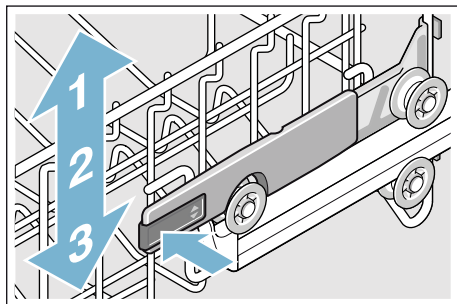

4. **Zdvihnite** horný kôš; uchopte horný kôš po stranách za horný okraj a zodvihnite ho nahor.
5. Zabezpečte, aby horný kôš sa na oboch stranách nachádzal v rovnakej výške.
6. Zasuňte horný kôš.

Horný kôš s hornými a dolnými koľajničkami

1. Horný kôš [22] vytiahnite.
2. Vyberte horný kôš.
3. Opäť zaveste horný kôš na horné (stupeň 3) príp. dolné (stupeň 1) koľajničky.

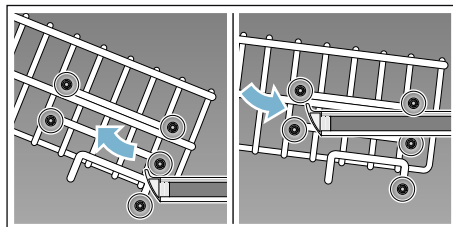

4. Zasuňte horný kôš.

Umývací prostriedok

V umývačke môžete používať tablety a práškové alebo tekuté umývacie prostriedky do umývačiek riadu, v žiadnom prípade čistiace prostriedky na ručné umývanie. V závislosti od stupňa znečistenia môžete individuálne prispôbiť dávkovanie pomocou práškovým alebo tekutým umývacím prostriedkom. Tablety obsahujú dostatočné veľké množstvo účinných látok pre všetky úlohy umývania. Moderné, výkonné umývacie prostriedky používajú prevažne nízkoalkalickú receptúru s fosfátom a enzýmami. Fosfáty zlučujú vápno vo vode. Enzýmy rozkladajú škrob a rozpúšťajú bielkoviny. Skôr zriedka sú umývacie prostriedky bez fosfátov. Tieto prostriedky majú trochu slabšiu väznosť pre vápno a vyžadujú vyšší množstvo dávkovania. Pre odstránenie farebných škvŕn (napr. čaj, kečup) sa používajú bieliace prostriedky na báze kyseliny.

Upozornenie: Na to, aby ste dosiahli dobré výsledky umytia, bezpodmienečne dodržte pokyny na obale umývacieho prostriedku! V prípade ďalších otázok vám odporúčame, aby ste sa obrátili na zákaznícke centrá výrobcov umývacích prostriedkov.

⚠ Varovanie

Nebezpečenstvo poranenia a vecných škod z dôvodu nedodržania bezpečnostných pokynov umývacích a leštiacích prostriedkov!

Dodržte vždy bezpečnostné pokyny umývacích a leštiacích prostriedkov.

Naplňte umývací prostriedok

1. Ak by bol zásobník na umývací prostriedok [33] ešte zatvorený, na jej otvorenie stlačte uzáver [34].
2. Umývací prostriedok pridajte do suchého zásobníka na umývací prostriedok [33] (tablety vložte priečne nikdy na výšku).
3. Dávkovanie: pozri pokyny výrobcu na obale. Používajte dávkovanie v zásobníku na umývací prostriedok. Obyčajne postačí 20 ml–25 ml pri normálnom znečistení. Pri použití tabliet postačí jedna tableta.

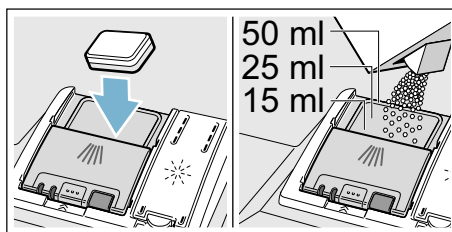

4. Veko zásobníka na umývací prostriedok zatvorte. Veko zásobníka počuteľne zaklapne.

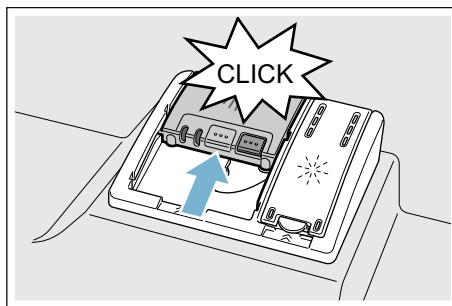

Zásobník na umývací prostriedok sa otvára v závislosti od programu automaticky v optimálny čas. Práškový alebo tekutý umývací prostriedok sa v spotrebiči rozmiestňuje a rozpúšťa, tableta padne v misku na zachytávanie tabliet a tam sa dávkovane rozpúšťa.

Tip: Ak je riad znečistený iba málo, obvyčajne postačí o čosi menšie množstvo umývacieho prostriedku ako sa udáva.

Vhodné čistiace a ošetrovacie prostriedky môžete kupovať online na našej internetovej stránke alebo u služby zákazníkom (pozri zadnú stranu).

Kombinované umývacie prostriedky

Okrem bežných umývacích prostriedkov (Solo) sa ponúka rad výrobkov s doplnkovými funkciami. Tieto výrobky obsahujú okrem umývacieho prostriedku často aj leštiaci prostriedok a náhradná látka soli (3in1) a podľa kombinácie (4in1, 5in1 atď.) ešte doplnkové zložky ako napr. na ochranu skla alebo na lesk ušľachtilé ocele. Kombinované umývacie prostriedky fungujú len do istého stupňa tvrdosti (väčšinou 21 °dH). Nad touto hranicou je potrebné pridávať soľ a leštiaci prostriedok.

Len čo sa používajú kombinované umývacie prostriedky, umývací program sa automaticky prispôsobí tak, že sa vždy docieli ten najlepší výsledok umývania a sušenia.











Upozornenia





- Pokiaľ chcete po spustení programu doplniť riad, **nepoužívajte** misku na zachytávanie tabliet [24] ako úchop horného koša. Tableta by sa v nej už mohla nachádzať a Vy by ste prišli do kontaktu s už čiastočne rozpustenou tabletou.
- Nevkladajte **žiadne** malé predmety na umytie do misky na zachytávanie tabliet [24]; bráni sa tým rovnomernému rozpúšťaniu tablety.
- Optimálne výsledky umývania a sušenia dosiahnete používaním solo-umývacích prostriedkov v spojení s osobitným použitím soli a leštiaceho prostriedku.

- Vzhľadom na rôznu povahu rozpúšťania umývacích tabliet sa v prípade krátkych programov nemusí prejavíť ich plný čistiaci účinok a môžu aj zostať nerozpustené zvyšky umývacieho prostriedku. Pre tieto programy sú viac vhodné práškové umývacie prostriedky.
- Pri „intenzívnom“ programe (v niektorých modeloch) postačí dávkovanie jednej tablety. Pri použití práškového umývacieho prostriedku existuje možnosť dodatočne sypať na vnútorné dvere spotrebiča trochu umývacieho prostriedku.
- Aj keď svieti indikátor dopĺňania leštiaceho prostriedku a/alebo soli, prebehne umývací program za použitia kombinovaných umývacích prostriedkov bezchybne.
- Pri používaní umývacích prostriedkov s vo vode rozpustným ochranným obalom: Uchopte obal len suchými rukami a dávajte umývací prostriedok len do absolútne suchého zásobníka na umývací prostriedok, aby nedošlo k zalepeniu.
- Ak prechádzate z kombinovaných umývacích prostriedkov na solo-umývacie prostriedky, dbajte na to, aby boli zariadenie na zmäkčovanie vody a množstvo leštiaceho prostriedku nastavené na správnu hodnotu.
- Biologické a ekologické umývací prostriedky: Umývací prostriedky s označením „bio“ alebo „eko“ používajú (z ekologických dôvodov) spravidla menšie množstvo účinných látok príp. úplne nepoužívajú určité účinné látky. Čistiaci účinok takých výrobkov občas môže byť obmedzený.

Prehľad programov

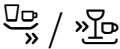
V tomto prehľade je znázornený maximálny možný počet programov. Zodpovedajúci programy a ich usporiadanie nájdete na ovládacom paneli.

| Druh riadu | Druh znečistenia | Program | Možné doplnkové funkcie | Priebeh programu |
|--|---|---|---|---|
| hrnce, panvice, necitlivý riad a príbor | silne súdržné, vpálené alebo zaschnuté, škrobnaté alebo bielkovinové zbytky jedla |  Auto 65° - 75° | všetky | Optimalizuje sa podľa znečistení pomocou senzoriky. |
| zmiešaný riad a príbor | malo zaschnuté v domácnosti bežné zvyšky jedla |  /  Auto 45° - 65° | všetky | Optimalizuje sa podľa znečistení pomocou senzoriky. |
| necitlivý riad a príbor | silne súdržné, vpálené alebo zaschnuté, škrobnaté alebo bielkovinové zbytky jedla |  /  Super 60° | všetky | Umyvanie 60° Oplachovanie Leštenie 60° Sušenie |
| zmiešaný riad a príbor | malo zaschnuté v domácnosti bežné zvyšky jedla |  / eco Eco 50° | všetky | Predumytie Umyvanie 50° Oplachovanie Leštenie 35° Sušenie |
| citlivý riad, príbor, riad z umelé hmoty a poháre citlivé na teplotu | malo súdržné, čerstvé zbytky jedla |  /  Auto 35° - 45° | Intenzívna zóna VarioSpeedPlus Polovičná náplň Extra sušenie Leštiace sušenie Energy Save | Optimalizuje sa podľa znečistení pomocou senzoriky. |
| citlivý riad, príbor, riad z umelé hmoty a poháre citlivé na teplotu | malo súdržné, čerstvé zbytky jedla |  /  Sklo 40° | Intenzívna zóna VarioSpeedPlus Polovičná náplň Extra sušenie Leštiace sušenie | Predumytie Umyvanie 40° Oplachovanie Leštenie 50° Sušenie |
| zmiešaný riad a príbor | malo zaschnuté v domácnosti bežné zvyšky jedla | night  Noc | Intenzívna zóna Polovičná náplň HygienePlus Extra sušenie Leštiace sušenie | Predumytie Umyvanie 50° Oplachovanie Leštenie 35° Sušenie |

| Druh riadu | Druh znečistenia | Program | Možné doplnkové funkcie | Priebeh programu |
|--|------------------------------------|---|-----------------------------------|--|
| citlivý riad, príbor, riad z umelé hmoty a poháre citlivé na teplotu | malo súdržné, čerstvé zbytky jedla |  /  Rýchly 45° | Extra sušenie Leštiace sušenie | Umývanie 45° Oplachovanie Leštenie 50° |
| všetky druhy riadu | studené opláchnutie, medzičistenie |  /  Predumytie | žiadne | Predumytie |

Výber programu

V závislosti od druhu riadu a stupňa jeho znečistení môžete zvoliť vhodný program.

Upozornenia pro testovací ústavy

Testovací ústavy dostávajú upozornenia pre porovnávacie skúšky (napr. podľa EN 60436).

Pritom sa jedná o podmienky k provedeniu skúšok, nejedná se o výsledky alebo spotrebné hodnoty.

Na pranie e-mailom:

dishwasher@test-appliances.com

Uvedte číslo spotrebiča (E-Nr.) a číslo výroby (FD), ktoré nájdete na typovom štítku 35 na dverách spotrebiča.

P+ Doplnkové funkcie

* Podľa varianty vybavenia Vášho umývačky riadu môžete zvoliť rôzne doplnkové funkcie .

Úspora času (VarioSpeedPlus) *

S funkciou „Úspora času“ môže byť doba trvania programu skrátená podľa zvoleného programu o ca. 20% až 66%. Aby sa pri skrátenej dobe trvania programu dosiahli optimálne výsledky umytia a sušenia, zvýši sa spotreba vody a energie.

Polovičná náplň *

Ak chcete umývať iba málo riadu (napr. poháre, šálky, taniere), môžete zapnúť doplnkovú funkciu „Polovičná náplň“. Pritom ušetríte vodu, energiu a čas. Na umývanie dajte do zásobníka o čosi menej umývacieho prostriedku v porovnaní s množstvom odporúčaným pre úplné vyťaženie.

HygienePlus (HygienePlus) *

Pomocou této funkcie sa teplota zvýši a extra dlho drží, aby ste dosiahli definovaný dezinfekčný výkon. Kontinuálnym používaním tejto funkcie sa dosiahne vyšší stav hygieny. Táto prídavná funkcia sa ideálne hodí napr. na čistenie krájacích dosiek alebo dojčenských fľašiek.

Intenzívna zóna *

Perfektne pre zmiešanú náplň. Môžete umývať silnejšie znečistené hrnce a panvice v spodnom koši spolu s normálne znečisteným riadom v hornom koši. Tlak ostreku v spodnom koši sa zväčší, teplota omývania sa o niečo zvýši.

Leštiace sušenie *

Zvýšením množstva vody počas umývania a predĺžením sušenia sa bráni vzniku škvrn a zlepšuje sa výsledok sušenia. Dôjde k ľahkému zvýšeniu spotreby energie. Pre funkciu „Leštiace sušenie“ sa odporúča leštiaci prostriedok (aj pri používaní kombinovaných umývacích prostriedkov).

Energy Save *

Pomocou funkcie „Úspora energie“ je možné znížiť spotrebu vody a energie. Pre optimálne výsledky umývania a sušenia sa zvýši doba behu.



Obsluha spotrebiča

Údaje o programoch

Údaje o programoch (spotrebné hodnoty) nájdete v krátkom návode na obsluhu. Údaje sa vzťahujú na bežné podmienky a hodnotu nastavenia tvrdosti vody °dH 13 - 16 stredný. Rozličné faktory vplyvu ako napr. teplota vody alebo prírodný tlak môžu zapríčiniť odchýlky.

Zmena nastavenia

Pre lepšie ovládanie umývačky riadu sú určité nastavenia prednastavené. Tieto nastavenie z výroby môžete zmeniť.

Tak zmeňte nastavenia:

1. Otvorte dvere.
2. Zapnite vypínač ZAPNUTÉ/VYPNUTÉ 1.
3. Stlačte tlačidlo Info Info 3 sec. 3 3 sekúnd, kým na displeji navrchu 4 sa nezobjaví nasledujúci text:
Listovanie s < >
Nastavenie s - +
Opustenie s Setup 3 sec.
4. Tlačidlo > 11 stláčajte dovtedy, kým sa na displeji na vrchu 4 nezobrazí želané nastavenie.
5. Nastavovacími tlačidlami + - 7 preveďte nastavenie.
6. Stlačte tlačidlo Info Info 3 sec. 3 3 sekúnd. Hodnota nastavenia sa v zariadení uloží.

Tip: Ak chcete zmeniť niekoľko nastavení, preveďte najskôr všetky zmeny postupne. Teraz stlačte tlačidlo Info Info 3 sec. 3 3 sekúnd. Tým všetky hodnoty nastavenia sú v spotrebiči uložené.

Aquasenzor *

* podľa varianty vybavenia Vášho umývačky riadu

Aquasenzor je optickým meracím zariadením (svetelná závera), ktorým sa meria zakalenie vody.

Aquasenzor sa používa špecificky pre program. Ak je Aquasenzor zapnutý, možno „čistú“ vodu použiť na ďalšie umývanie a týmto spôsobom sa zníži spotreba vody o 3–6 litrov. Ak je znečistenie silnejšie, voda sa odčerpá a stav sa doplní čistou vodou. Pri automatických programoch sa dodatočne prispôsobí teplota vody a doba chodu stupňu znečistenia.

Sušenie zeolitom

Varovanie

Nebezpečenstvo popálenia dotykom výfukového otvoru [26]!

Nikdy nedotýkajte sa výfukový otvor. Výfukový otvor bude horúci a okrem toho každá zmena a zásah v súvislosti s výfukovým otvorom je plne hradená zákazníkom.

Pozor!

Dbajte na to, aby bol nasávací otvor [25] voľný a v dolnom koši na riad vzadu vpravo nebol nad výfukovým otvorom [26] riad citlivý na teplotu.

Spotrebič je vybavený zásobníkom na zeolit. Zeolit je nerast, ktorý môže akumulovať a znova uvoľňovať vlhkosť a tepelnú energiu.

Počas umývania sa táto tepelná energia používa na sušenie nerastu a na ohrev vody.

Počas sušenia sa vlhkosť z priestoru na umývanie akumuluje v neraste a tepelná energia sa uvoľňuje. Táto uvoľnená tepelná energia sa so suchým vzduchom vyfukuje do priestoru na umývanie. Tým sa dosiahne rýchlejšie a zlepšené sušenie.

Tieto procesy sú o to energeticky úspornejšie.

Indikácia času

Čas trvania je v priebehu programu ovplyvnený teplotou vody, množstvom riadu, ako aj stupňom znečistenia a môže (v závislosti od zvoleného programu) kolísať. Nastavenie ukazovateľa času môžete zmeniť na denný čas alebo na hodiny/minúty, aby zostávajúci čas trvania umývacieho programu bol na displeji zobrazený nápisom „Hotovo o“ (napríklad 15:20 hod.) alebo „Hotovo za“ (napríklad 3h 25min).

Nastavenie senzoru

Pribíeh programu sa optimalizuje v programoch Auto pomocou senzorov. Sensorika prispôsobí silu programov Auto v závislosti od množstva a druhu znečistenia. Citlivosť senzorov môžete nastaviť v 3 stupňoch.

Standard: Toto nastavenie je optimálne pre zmiešanú náplň a vyšší množstvo znečistenia, ale pritom súčasne šetrí energiu a vodu.

Citlivý: Toto nastavenie prispôsobí silu programu už pri malom množstve znečistenia pre efektívne odstránenie zvyškov jedla. Prispôsobí sa spotreba energie a vody.

Veľmi citlivý: Toto nastavenie prispôsobí silu programu pre sťažené podmienky používania ako napríklad silne zaschnuté zvyšky jedla. Toto nastavenie sa odporúča aj pri používaní biologického alebo ekologického umývacieho prostriedku s menším množstvom účinných látok. Prispôsobí sa spotreba energie a vody.

Extra sušenie

Počas leštenia sa pracuje s vyššou teplotou a tým sa dosiahne lepší výsledok sušenia. Doba behu sa pri tom môže zanedbateľne zvýšiť. (Pozor pri chúlостivých kusoch riadu!) Funkciu Extra sušenie môžete zapnúť alebo vypnúť.

Ecoprognóza

Pri aktivovanej Ecoprognóze sa na krátky čas zobrazí na displeji navrchu [4] priemerná spotreba vody a energie.

AutoPowerOff (Automatické vypnutie po ukončení programu)

V záujme úspory energie, bude umývačka vypnutá 1 min po ukončení programu. Toto nastavenie môžete zmeniť.

Možná nastavenia sú:

- **vyp.:** Spotrebič sa nevypne automaticky.
- **Po 1 minute:** Spotrebič sa nevypne po 1 minúte.
- **Po 2 hodinách:** Spotrebič sa nevypne po 2 hodinách.

Emotion Light (Vnútorné osvetlenie) *

* podľa varianty vybavenia Vášho umývačky riadu

Zapnuté vnútorné osvetlenie [20] svieti pri otvorených dverkách nezávisle od zapnutého alebo vypnutého vypínača zapnuto/vypnuto [1]. Pri zatvorených alebo pootvorených dverkách je vnútorné osvetlenie vypnuté. Vnútorné osvetlenie môžete zapnúť alebo vypnúť.

Upozornenie: Vezmite na vedomie, že pri otvorených dverách vnútorné osvetlenie bude vypnuté po 1 hodine.

Indik. čeln. displeja *

* podľa varianty vybavenia Vášho umývačky riadu

Indikáciu čelného displeja [13] (dodatočné informácie o programe) môžete zapnúť alebo vypnúť.

TimeLight (Optický indikátor počas priebehu programu) *

* podľa varianty vybavenia Vášho umývačky riadu

Počas priebehu programu sa zobrazí na podlahe pod dverami spotrebiča optická indikácia (dodatočné informácie o programe). Pri vyčnievajúcej soklovej clone alebo zabudovaní vo výške s tesne pri sebe položenými prednými časťami linky svetelný bod nie je viditeľný.

Optickú indikáciu môžete zapnúť alebo vypnúť.

Infolight *

* podľa varianty vybavenia Vášho umývačky riadu

Počas priebehu programu je na podlahe pod dverami spotrebiča svetelný bod. Dvere umývačky otvorte až po tom, keď už svetelný bod na podlahe nevidno. Ak dvere spotrebiča nie sú úplne zatvorené, svetelný bod * bliká. Pri zabudovaní vo výške s tesne pri sebe položenými prednými časťami linky svetelný bod nevidno. Infolight môžete zapnúť alebo vypnúť.

Zmena štartového programu

Nastavenie „štartový program“ môžete zmeniť.

Hlasitosť zvuk. signálu

Ukončenie programu sa signalizuje akusticky signalizačným tónom. Toto nastavenie môžete aj zmeniť.

Hlasitosť tlačidel

Pri ovládaní umývačky riadu zaznie každým stlačením tlačidla signalizačný tón. Hlasitosť signálu môžete nastaviť. Ak Vás hlasitosť tlačidiel ruší, môžete ich vypnúť.

Detská poistka *

* podľa varianty vybavenia Vášho umývačky riadu

Umývačka riadu je vybavená elektronickou detskou poistkou. Detská poistka chráni deti pred možným nebezpečenstvom, ktoré umývačka riadu môže spôsobiť.

Detskú poistku môžete zapnúť alebo vypnúť. Zapnutá detská poistka sťažuje otváranie dverí.

Uvítanie

Ak zapnete umývačku riadu, objaví sa značkové logo. Značkové logo môžete vypnúť.

Nastavenie z výroby

Všetky nastavenia môžete obnoviť na nastavenie z výroby.

Zapnutie spotrebiča

1. Otvorte úplne vodovodný kohútik.
2. Otvorte dvere.
3. Zapnite vypínač ZAPNUTÉ/VYPNUTÉ . Pre ekologickú prevádzku umývačky je program Eco 50° prednastavený pri každom spustení spotrebiča. Tento program zostane zvolený, ak nestlačíte iné programové tlačidlo .
4. Stlačte tlačidlo START .
5. Zatvorte dvere. Program sa spustí.

Upozornenie:

Z ekologických dôvodov je program Eco 50° prednastavený pri každom spustení spotrebiča. To šetrí zdroje životného prostredia a nie nakoniec vašu peňaženku.

Program Eco 50° je zvlášť ekologický program. Je „štandardný program” podľa nariadenia EÚ č. 1016/2010, ktorý zabezpečuje najúspornejší štandardný umývací cyklus na umývanie normálne znečisteného riadu a najúspornejšiu kombinovanú spotrebu energie a vody pre daný typ riadu.

Časová predvoľba

Spustenie programu môžete oddialiť až o 24 hodín. Podľa nastavenia ukazovateľa času sa zobrazí ukončení programu nápisom „Hotovo za“ (napríklad 3h 25min) alebo „Hotovo o“ (napríklad 15:20 hod.).

1. Otvorte dvere.
2. Zapnite vypínač ZAPNUTÉ/VYPNUTÉ [1].
3. Vyberte program [2].
4. Stlačte tlačidlo časovej predvoľby [8].
5. Nastavovacie tlačidlá + - [7] stláčajte dovtedy, kým sa nezobrazí vami želaný čas.
6. Stlačte tlačidlo START [10], časová predvoľba je aktivovaná.
7. Na zrušenie časovej predvoľby stláčajte tlačidlo START [10] cca. 3 sekúnd.
Časová predvoľba bola zrušená.
8. Zatvorte dvere.

Ukončenie programu

Program je ukončený, keď sa na displeji navrchu [4] a na indikácii čelného displeja * [13] objaví „Hotovo“.
Ukončenie programu sa zobrazí na podlahe – pokiaľ TimeLight (optický indikátor) je zapnutý a viditeľný.

* podľa varianty vybavenia Vášho umývačky riadu

Vypnutie spotrebiča

Kratky čas po ukončení programu:

1. Otvorte dvere.
2. Vypnite vypínač ZAPNUTÉ/VYPNUTÉ [1].
3. Zatvorte prívod vody (neplatí v prípade spotrebičov s funkciou Aqua-Stop).
4. Po vychladnutí riad vyberte.

Upozornenie: Nechajte spotrebič po ukončení programu o niečo vychladnúť, predtým, než ho otvorte. Tak zabránite tomu, že unikne para a dlhodobou spôsobuje poškodenie Vášho vstavaného nábytku.

Prerušenie programu

Pozor!

Kvôli expanzii (pretlaku) môžu vyskočiť dvere spotrebiča alebo môže uniknúť voda! V prípade pripojenia na teplú vodu alebo ak spotrebič vodu už zohrial a dvere ste otvorili, dvere najprv na niekoľko minút pootvorte a potom zatvorte.

1. Otvorte dvere.
2. Vypnite vypínač ZAPNUTÉ/VYPNUTÉ [1].
Kontrolky zhasnú. Program zostáva uložený.
3. Na pokračovanie v programe znovu zapnite vypínač ZAPNUTÉ/VYPNUTÉ [1].
4. Zatvorte dvere.

Zrušenie programu (Reset)

1. Otvorte dvere.
2. Stlačte tlačidlo START cca. 3 sekúnd.
Na displeji navrchu a na indikácii čelného displeja * sa objaví: Program bol zrušený.
3. Zatvorte dvere.
Program ďalej pokračuje cca. 1 minútu. Na displeji navrchu sa objaví: „Hotovo”.
4. Otvorte dvere.
5. Vypnite vypínač ZAPNUTÉ/VYPNUTÉ .
6. Zatvorte dvere.

* podľa varianty vybavenia Vášho umývačky riadu

Zmena programu

Po stlačení tlačidla START už nie je možná zmena programu. Zmena programu je možná iba pomocou zrušenia programu (Reset).



Čistenie a údržba

Pravidelná kontrola a údržba Vášho spotrebiča pomáha predchádzaniu poruchám. To ušetrí čas a nervy.

Celkový stav spotrebiča

- Skontrolujte vnútorný priestor, či v ňom nie sú usadeniny tuku a vodného kameňa.

Ak tieto usazeniny nájdete, potom:

- Naplňte zásobník umývacím prostriedkom . Spotrebič spustíte bez riadu s programom s najvyššou teplotou.



Varovanie

Ohrozenie zdravia použitím umývacích prostriedkov s obsahom chlóru.!

Používajte vždy umývacie prostriedky bez chlóru.

Na čistenie spotrebiča používajte iba umývacie prostriedky/umývacie prostriedky pre spotrebiče určené osobitne pre umývačky riadu.

- Aby ste zachovali výkon svojho spotrebiča na dlhšiu dobu, pravidelne ho čistíte špeciálnym umývacím prostriedkom pre umývačky riadu.
- Aby zostalo tesnenie dverí vždy čisté a hygienické, utierajte ho pravidelne vlhkou handričkou a trochu čistiacieho prostriedku.
- Po dlhšom prestoji nechajte dvere o niečo otvorené, tým zabránite vytvoreniu nepríjemného zápachu.

Na čistenie umývačky nikdy nepoužívajte parný čistič. Výrobca neručí za prípadné následné škody.

Prednú stranu spotrebiča a ovládací panel pravidelne utierajte vlhkou handričkou; postačí voda a trochu čistiacieho prostriedku. Nepoužívajte špongie s drsným povrchom a drhúce čistiacie prostriedky, oboje by mohlo viesť k poškriabaniu povrchov.

U spotrebičov z ušľachtilej ocele: Nepoužívajte špongiovú utierku alebo niekoľkokrát dôkladne ich vymyte pred prvým použitím, aby ste predišli korózii.

Špeciálna soľ a leštiaci prostriedok

Doplňte špeciálnu soľ a/alebo leštiaci prostriedok, ak na ovládacom paneli svieti indikatory dopĺňania **6** a **5** alebo na čelnom displeji * **13** budete vyzvaný na dopĺňanie.

* podľa varianty vybavenia Vášho umývačky riadu

Sitká

Sitká **29** zadržiavajú hrubé nečistoty vo vode od čerpadla. Tieto nečistoty môžu sitká príležitostne upchať.

Sústava sietiek pozostáva z

- hrubého sitka
- plochého jemného sitka
- mikrositka

1. Skontrolujte sitká po každom umývaní z hľadiska zvyškov.
2. Vytočte valcového sitka tak, ako je to znázornené, a vyberte sústavu sietiek.

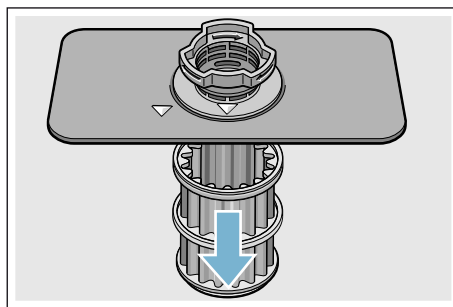
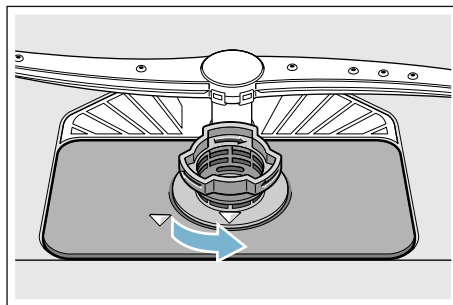

3. Prípadné zvyšky odstráňte a sitká očistíte pod tečúcou vodou.
4. Opätovne založte systém sietiek v obrátenom poradí a dbajte na to, aby si značky šípok po uzavretí ležali naproti.

Ostrekovacie ramená

Vodný kameň a nečistoty z vody môžu blokovať trysky a ložiská ostrekovacích ramien [23] a [27].

1. Skontrolujte výstupné trysky ostrekovacích ramien, či nie sú upchaté.
2. Horné rameno [23] odskrutkujte (1) a vytiahnite ho smerom nadol (2).
3. Dolné rameno [27] vytiahnite smerom nahor.

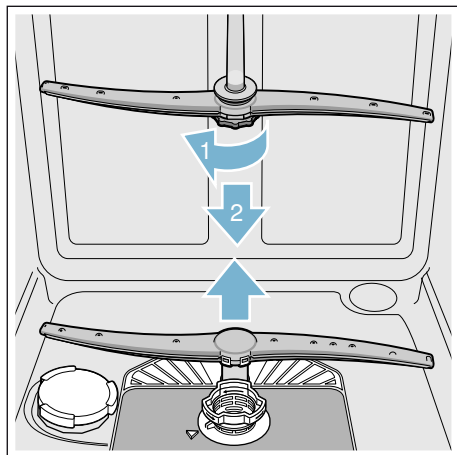

4. Ostrekovacie ramená vyčistíte pod tečúcou vodou.
5. Ostrekovacie ramená opäť upevníte zaskočením, popr. ich pevne priskrutkujete.

Porucha - čo robiť?

Mnoho porúch, ktoré sa vyskytnú pri každodennej prevádzke, na základe skúseností odstránite sami. To ušetrí náklady a zabezpečí, že spotrebič je rýchle opäť k dispozícii. V nižšie uvedenom prehľade nájdete možné príčiny chybných funkcií a účinné pokyny na ich odstránenie.

Upozornenie: V prípade, že sa spotrebič zastaví počas umývania riadu z neznámých dôvodov alebo sa nedá spustiť, preveďte najskôr funkciu Zrušenie programu (Reset) → "Obsluha spotrebiča" na strane 31.

⚠ Varovanie

Neodborné opravy alebo použitie neoriginálnych náhradných dielov môžu spôsobiť značné škody a nebezpečenstvo pre užívateľa!

Opravy smejú prevádzať iba odborníci. Ak by bolo potrebné vymeniť konštrukčný diel, je nutné dbať na to, aby sa používali iba originálne náhradné diely.

Hlásenie o poruchách

Niektoré poruchy sa udávajú na displeji navrchu [4] a na čelnom displeji * [13] a sa ponúka možná pomoc (ako napríklad Systém sietek znečistený (E22) → Očistite sitká).

* podľa varianty vybavenia Vášho umývačky riadu

Čerpadlo odpadovej vody

Hrubé zbytky jedla alebo cudzie telesá, ktoré sitká nezadržali, môžu zablokať čerpadlo odpadovej vody. Voda po umytí potom zostane nad sitkom.

Varovanie

Nebezpečenstvo rezu!

Ostré a hrotité predmety alebo črepiny skla môžu zablokať čerpadlo odpadovej vody.

Vždy opatrne odstráňte cudzie telesá.

Očistite čerpadlo odpadovej vody takto:

1. Odpojte umývačku riadu zo siete.
2. Vyberte horný [22] a dolný kôš [31].
3. Demontujte sitká [29].
4. Vyčerpajte vodu, prípadne za pomoci špongie.
5. Kryt čerpadla (ako je na obrázku) vypáňte pomocou lyžice. Chyťte kryt čerpadla za prepážku a nadvihnite ho šikmo smerom dnu (1). Potom kryt úplne odoberte.

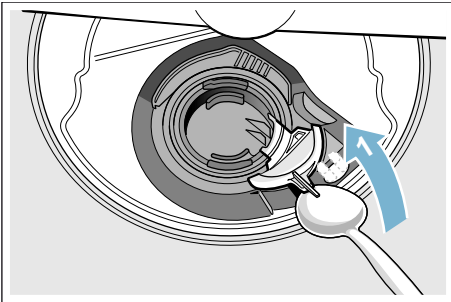

6. Skontrolujte, či sa na obežnom kolese nenachádzajú cudzie telesá a prípadne ich odstráňte.
7. Kryt čerpadla dajte do pôvodnej polohy (2), zatlačte nadol a zaklapnite (3).

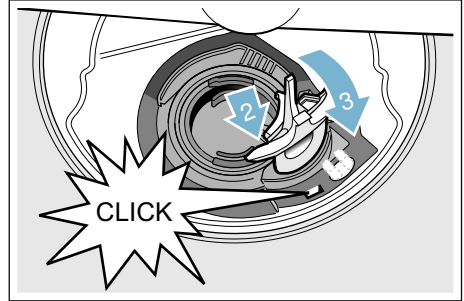

8. Zložte sitká.
9. Opätovne nasadte koše.

Tabuľka porúch

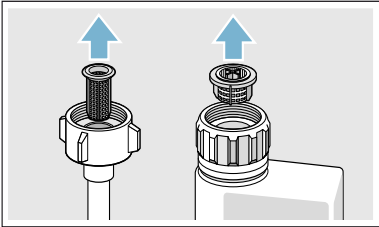
| Porucha | Príčina | Odstránenie |
|----------------------------------|--|--|
| Chybový kód E: 1B svieti. | Prívodná hadica je zalomená. | Založte prívodnú hadicu tak, aby bola bez zalomení. |
| | Vodovodný kohútik je zatvorený. | Otvorte vodovodný kohútik. |
| | Vodovodný kohútik je zaklinený alebo zväpenatý. | Otvorte vodovodný kohútik. Veľkosť prietoku musí pri otvorenom prívode vody dosahovať min. 10 l/min. |
| | Sitko na prívode vody je upchaté. | Spotrebič vypnite a vytiahnite zástrčku zo zásuvky. Zatvorte vodovodný kohútik. Odskrutkujte prípojku vody.  |
| | Očistite sitko v prívodnej hadici. Prípojku vody znova priskrutkujte. Skontrolujte tesnosť. Obnovte prívod prúdu. Spotrebič zapnite. | |
| Chybový kód E: 07 svieti. | Nasávací otvor (na pravej vnútornej strane spotrebiča) je zakrytý riadom. | Riad uložte tak, aby bol nasávací otvor voľný. |
| Chybový kód E: 12 svieti. | Vyhrievací článok je zväpenatý alebo znečistený. | Prevedte čistenie spotrebiča pomocou ošetrovacieho alebo odvápnovacieho prostriedku pre spotrebiče. Používajte umývačku riadu so zariadením na zmäkčovanie vody a skontrolujte nastavenie. → "Zariadenie na zmäkčovanie vody/špeciálny sol" na strane 15 |
| Chybový kód E: 14 svieti. | Systém ochrany vody je aktivovaný. | Zatvorte vodovodný kohútik. |
| Chybový kód E: 15 svieti. | | Zavolajte službu zákazníkom a uveďte chybový kód. |
| Chybový kód E: 16 svieti. | Stály prívod vody. | |
| Chybový kód E: 22 svieti. | Sitká [29] sú znečistené alebo upchaté. | Vyčistite sitká. → "Sitká" na strane 37 |

| Porucha | Príčina | Odstránenie |
|---|--|--|
| Chybový kód E:24 svieti. | Hadica odpadovej vody je upchatá alebo zalomená. | Ukladajte hadicu beže zahýbu, príp. odstráňte zvyšky. |
| | Pripojenie sifóna je ešte zatvorené. | Skontrolujte pripojenie na sifóne a príp. ho otvorte. |
| | Kryt čerpadla odpadovej vody je voľný. | Správne zaklapnite kryt. → "Čerpadlo odpadovej vody" na strane 39 |
| Chybový kód E:25 svieti. | Čerpadlo odpadovej vody je zablokované alebo kryt čerpadla odpadovej vody nie je zaklapnutý. | Očistite čerpadlo a správne zaklapnite kryt. → "Čerpadlo odpadovej vody" na strane 39 |
| Chybový kód E:27 svieti. | Sieťové napätie príliš nízke. | Nie porucha spotrebiča, skontrolujte sieťové napätie a elektroinštaláciu. |
| Na displeji sa zobrazuje iný chybový kód. (E:01 do E:30) | Pravdepodobne sa vyskytla technická porucha. | Vypnite spotrebič vypínačom Zap./Vyp. <input type="checkbox"/> . Po krátkom čase spustíte spotrebič znova. Ak sa problém znova vyskytne, zatvorte vodovodný kohútik a vytiahnite sieťovú zástrčku. Zavolajte službu zákazníkom a uveďte chybový kód. |
| Indikátor doplnenia soli <input type="checkbox"/> a/alebo leštiaceho prostriedku <input type="checkbox"/> svieti. | Chybí leštiaci prostriedok. | Doplňte leštiaci prostriedok. |
| | Chybí soľ. | Doplňte špeciálnu soľ. |
| | Senzor nerozpozná solné tablety. | Používajte inú špeciálnu soľ. |
| Indikátor doplnenia soli <input type="checkbox"/> a/alebo leštiaceho prostriedku <input type="checkbox"/> nesvieti. | Indikátor doplnenia je vypnutý. | Aktivácia/deaktivácia (kapitolu „Zariadenie na zmäkčovanie vody/Špeciálna soľ“ → <i>Strana 15</i> alebo „Leštiaci prostriedok“ → <i>Strana 17</i>). |
| | Dostatok špeciálnej soli/leštiaceho prostriedku je ešte k dispozícii. | Skontrolujte indikátor doplnenia, výšky hladiny. |
| Po ukončení programu zostáva v spotrebiči voda. | Systém sietí alebo oblasť pod sietkami <input type="checkbox"/> je upchatý. | Očistite sietka a oblasť pod nimi. |
| | Umývací program sa ešte neskončil. | Počkajte do ukončenia programu alebo preveďte „Reset“. |

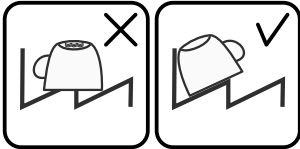
| Porucha | Prčina | Odstránenie |
|--|---|---|
| Riad nevyschne. | Nie leštiaci prostriedok alebo príliš málo leštiacieho prostriedku. | Doplňte leštiaci prostriedok. |
| | Zvolili ste program bez sušenia. | Zvoľte program se sušením. → "Prehľad programov" na strane 28 |
| | Nahromadenie vody v priehlbínach riadu a príboru. | Dbajte na šikmú polohu pri vkladaní riadu, vložte tyto kysy riadu nakoľko je to možné šikmo. |
| | |  |
| | Použitý kombinovaný umývací prostriedok má zlý sušiaci výkon. | Používajte iné kombinované umývacie prostriedky s lepším sušiacim výkonom. Dodatočné použitie leštiacieho prostriedku zlepšuje výkon sušenia. |
| | Extra sušenie pre zlepšenie sušenia nie je aktivované. | Aktivujte Extra sušenie. → "Obsluha spotrebiča" na strane 31 |
| Riad bol príliš skoro vyberaný alebo proces sušenia ešte nebol ukončený. | Počkajte do ukončenia programu príp. vyberte riad až 30 min po ukončení programu. | |
| | Použitý ekologický leštiaci prostriedok má obmedzený sušiaci výkon. | Používajte značkový leštiaci prostriedok. Ekologické výrobky môžu mať obmedzenú účinnosť. |
| Riad z umelé hmoty nevyschne. | Špeciálne vlastnosti umelé hmoty. | Umelá hmota má menšiu kapacitu akumulácie tepla a preto horší vyschne. |
| Príbor nevyschne. | Nevýhodné vkladanie príboru do košíka na príbor. | Uložte príbor tak, aby bol postavený nakoľko je to možné ojedinelý, zabraňte dotýkovým bodom. |
| | Nevýhodné vkladanie príboru do zásuvky na príbor. | Uložte príbor správne a tak, aby bol postavený nakoľko je to možné ojedinelý. |
| Vnútorne strany spotrebiča sú po umývacom cykle mokré. | Nie porucha spotrebiča. | Kvôli princípu sušenia „kondenzační sušenie“ sú kvapky vody v zásobníku podmienené fyzikálnymi vlastnosťami a žiadúci. Vlhkosť vo vzduchu kondenzuje na vnútorných stranách umývačky, odtečie a odčerpá sa. |

| Porucha | Príčina | Odstránenie |
|------------------------|--|--|
| Zbytky jedla na riade. | Riad bol príliš netesno uložený, kôš na riad bol preplnený. | Riad uložte tak, aby bol k dispozícii dostatok voľného priestora a prúd vody sa mohol dostať k povrchu riadu. Zabraňte dotýkovým bodom. |
| | Sťažené otáčanie ostrekovacieho ramena. | Riad uložte tak, aby nebránil otáčaniu ostrekovacieho ramena. |
| | Trysky na ostrekovacom ramene sú upchaté. | Očistite trysky na ostrekovacom ramene. → "Čistenie a údržba" na strane 36 |
| | Sitká [29] sú znečistené. | Vyčistite sitká. → "Čistenie a údržba" na strane 36 |
| | Sitká [29] sú nesprávne nasadené a/alebo nie sú zaklapnuté. | Správne založte a zaklapnite sitká. |
| | Príliš slabý umývací program. | Zvoľte silnejší umývací program. Zvýšte citlivosť senzorky. → "Nastavenie senzoru" na strane 32 |
| | Príliš silné predumývanie riadu, preto senzorika nastaví slabý priebeh programu. Tvrdošíjné znečistenia sa neodstránili úplne. | Riad ne predumývajte. Odstráňte len hrubé zvyšky jedla. Zvýšte citlivosť senzorky. → "Nastavenie senzoru" na strane 32 Odporúčaný program Eco 50° alebo Intenzívny. |
| | Vysoké úzke nádoby sa nedostatočne vymyjú v rohovej oblasti. | Vysoké a úzke nádoby neuložte príliš šikmo a do rohovej oblasti. |
| | Horný kôš [22] nie je vpravo a vľavo postavený v rovnakej výške. | Postavte horný kôš postrannými pákami v rovnakej výške. |

| Porucha | Prčina | Odstránenie |
|---|---|---|
| Zvyšky umývacieho prostriedku | Veko zásobníka na umývací prostriedok [33] je riadom zablokované, preto sa veko neotvára úplne. | Riad nesmie vystúpiť nad misku na zachytávanie tabliet [24]. Tým veko zásobníka na umývací prostriedok môže byť riadom zablokované a veko sa neotvára úplne. → "Horný kôš na riad" na strane 19 Neumiestnite riad alebo osviežovač do umývačky do misky na zachytávanie tabliet. |
| | Veko zásobníka na umývací prostriedok [33] je tabletou zablokované. | Tablety vložte priečne nikdy na výšku. |
| | Tablety sa používajú v rýchlom alebo krátkom programe. Čas rozpúšťania umývacieho prostriedku sa nedosiahne v zvolenom krátkom programe. | Čas rozpúšťania tabliet je príliš dlhý pre rýchly alebo krátky program. Používajte práškový umývací prostriedok alebo silnejší program. |
| | Čistiaci účinok a povahu rozpúšťania sa zmenšujú po dlhšej skladovacej dobe alebo umývací prostriedok je silne hrdkovaný. | Zmeňte umývací prostriedok. |
| Škvرنy od vody na častiach z umelej hmoty. | Tvorenie kvapiek na povrchu umelých hmot sa fyzikálne nedá vyhnúť. Po sušení sú škvرنy od vody viditeľné. | Používajte silnejší program (viac zmien vody). Dbajte na šikmú polohu pri vkladaní riadu. Používajte leštiaci prostriedok. Príp. zvýšte nastavenie zmäkčovania. |
| Stierateľné alebo vo vode rozpustné povlaky v zásobníku alebo na dverách. | Obsahové látky umývacieho prostriedku sa usadia. Tieto povlaky sa väčšinou nedajú chemicky (umývacím prostriedkom pre spotrebiče, ...) odstrániť. | Zmeňte značku umývacieho prostriedku. Mechanicky očistite spotrebič. |
| | Pri „bielych povlakoch“ na dne zásobníka je zariadenie na zmäkčovanie vody nastavené na hraničnú hodnotu. | Zvýšte nastavenie zmäkčovania a príp. zmeňte umývací prostriedok. |
| | Veko zásobníka na soľ [28] nie je dotiahnutý. | Spravne dotiahnite veko zásobníka na soľ. |
| | Len pri pohároch: Počínajúca korózia skla sa dá len zdanlivo zotierať. | Pozri „Poškodenie skla a riadu“ → Strana 19. |

| Porucha | Príčina | Odstránenie |
|---|---|---|
| Biele, ťažko odstrániteľné povlaky na riadu, zásobníku alebo dvierkach. | Obsahové látky umývacieho prostriedku sa usadia. Tieto povlaky sa väčšinou nedajú chemicky (umývacom prostriedkom pre spotrebiče, ...) odstrániť. | Zmeňte značku umývacieho prostriedku. Mechanicky očistite spotrebič. |
| | Škála tvrdosti je nastavená na nesprávnu hodnotu alebo tvrdosť vody je väčšia než 8,9 mmol/l. | Nastavte zariadenie na zmäkčovanie vody podľa návodu na použitie alebo doplňte soľ. |
| | Umývacie prostriedky 3in1 (3 v 1) alebo biologické/ekologické umývacie prostriedky nemajú dostatočný účinok. | Nastavte zariadenie na zmäkčovanie vody podľa návodu na použitie alebo používajte prostriedky oddelene (značkové umývacie prostriedky, soľ, leštiaci prostriedok). |
| | Poddávkovanie umývacieho prostriedku. | Zvýšte dávkovanie umývacieho prostriedku alebo zmeňte umývací prostriedok. |
| | Príliš slabý program umývania. | Zvoľte silnejší umývací program. |
| Zbytky čaju alebo rúžu na riade. | Príliš nízka teplota umývania. | Zvoľte program s vyššou teplotou umývania. |
| | Príliš málo umývacieho prostriedku alebo nevhodný umývací prostriedok. | Pridajte umývací prostriedok so správnym dávkovaním. |
| | Príliš silné predumývanie riadu, preto senzorika nastaví slabý priebeh programu. Tvrdší jné znečistenia sa neodstránili úplne. | Riad ne predumývajte. Odstráňte len hrubé zvyšky jedla. Zvýšte citlivosť senzoriky. → "Nastavenie senzoru" na strane 32 Odporúčaný program Eco 50° |
| Farebné (modré, žlté, hnedé), ťažko odstrániteľné až neodstrániteľné povlaky v spotrebiči alebo na riade z ušľachtilej ocele. | Tvorenie vrstiev z obsahových látok zeleniny (napr. kapusty, zelera, zemiakov, rezancov, ...) alebo vody z vodovodu (napr. mangánu). | Čiastočne odstrániteľné umývacom prostriedkom pre spotrebiče alebo mechanickým čistením. Povlaky sú zdravotne nezávadné. |
| | Tvorenie vrstiev kovovými zložkami na hliníkovom a striebornom riade. | Čiastočne odstrániteľné umývacom prostriedkom pre spotrebiče alebo mechanickým čistením. |
| Farebné (oranžové, žlté, hnedé) ľahko odstrániteľné usadeniny vo vnútornom priestore (predovšetkým v oblasti dna). | Tvorenie vrstiev z obsahových látok zvyškov jedla a vody z vodovodu (vápnik), „mydlovitý“ | Skontrolujte funkčnosť zariadenia na zmäkčovanie vody (doplňte špeciálnu soľ) príp. pri používaní kombinovaných umývacích prostriedkov (tabliet) aktivujte zmäkčovanie. → "Zariadenie na zmäkčovanie vody/špeciálnu soľ" na strane 15 |

| Porucha | Prčina | Odstránenie |
|--|---|--|
| Zafarbenie na častiach z umelej hmoty vo vnútornom priestore spotrebiča. | Počas doby životnosti spotrebiča časti z umelej hmoty vo vnútornom priestore spotrebiča môžu zmeniť farbu. | Zafarbenie je normálny jav, tým sa funkčnosť spotrebiča neobmedzuje. |
| Zafarbenie na častiach z umelej hmoty. | Príliš nízka teplota umývania. | Zvoľte program s vyššou teplotou umývania. |
| | Príliš silné predumývanie riadu, preto senzorika nastaví slabý priebeh programu. Tvrdošijné znečistenia sa neodstránili úplne. | Riad ne predumývajte. Odstráňte len hrubé zvyšky jedla. Zvýšte citlivosť senzoriky. → "Nastavenie senzoru" na strane 32 Odporúčaný program Eco 50° |
| Odstrániteľné šmuhy na pohároch, pohároch s kovovým vzhľadom a príbore. | Príliš mnoho leštiaceho prostriedku. | Nastavte nižší stupeň množstva leštiaceho prostriedku. |
| | Nie leštiaci prostriedok alebo nastavenie príliš nízke. | Pridajte leštiaci prostriedok a skontrolujte dávkovanie (odporúčanie: stupeň 4-5). |
| | Zvyšky umývacieho prostriedku vo fáze programu „Leštenie“. Veko zásobníka na umývací prostriedok je riadom zablockované (veko sa neotvára úplne). | Veko zásobníka na umývací prostriedok nesmie byť riadom zablockované. Neumiestnite riad alebo osviežovač do umývačky do misky na zachytávanie tabliet. |
| Príliš silné predumývanie riadu, preto senzorika nastaví slabý priebeh programu. Tvrdošijné znečistenia sa neodstránili úplne. | Príliš silné predumývanie riadu, preto senzorika nastaví slabý priebeh programu. Tvrdošijné znečistenia sa neodstránili úplne. | Riad ne predumývajte. Odstráňte len hrubé zvyšky jedla. Zvýšte citlivosť senzoriky. → "Nastavenie senzoru" na strane 32 Odporúčaný program Eco 50° |
| | Poháre nie sú odolné pre umývačku, len vhodné do umývačky. | Používajte poháre odolné pre umývačku. Zabráňte dlhé parné fázy (prestož po ukončení umývacieho cyklu). Používajte umývací cyklus s nižšou teplotou. Nastavte zariadenie na zmäkčovanie vody podľa tvrdosti vody (prip. o jeden stupeň nižší). Používajte umývacie prostriedky so zložkou na ochranu skla. |

| Porucha | Príčina | Odstránenie |
|---|---|--|
| Stopy hrdze na príbore. | Príbor nie je dostatočne odolný voči hrdzi. Často sú čepele nožov viac postihnuté. | Používajte príbor odolný proti hrdzaveniu. |
| | Príbor aj koroduje, keď sa umýva korodujúci časti (rukoväti hrncov, poškodené koše na riad atď.). | Neumývajte korodujúci časti. |
| | Obsah soli vo vode je príliš vysoký, pretože veko zásobníka na soľ nie je pevne dotiahnuté alebo pri dopĺňaní soli sa pomimo vysypalo príliš veľa soli. | Pevne dotiahnite veko zásobníka na soľ a odstráňte vysypanú soľ. |
| Spotrebič sa nedá zapnúť alebo obsluhovať. | Výpadok funkcie. | Odpojte spotrebič od siete: vyťahnite sieťovú zástrčku alebo vypnite poistku. Počkajte najmenej 5 sekúnd, potom pripojte spotrebič na elektrickú sieť. |
| Spotrebič nezačne pracovať. | Poistka v dome nie je v poriadku. | Skontrolujte poistku. |
| | Sieťový kábel nie je v zásuvke. | Zabezpečte, aby sieťový kábel bol úplne zasunutý na zadnej strane spotrebiča a v zásuvke. Skontrolujte funkčnosť zásuvky. |
| | Dvere spotrebiča nie sú správne zatvorené. | Zatvorte dvere. |
| Program sa samostatne spustí. | Program sa ešte neskončil. | Prevedte „Reset“. |
| Dvere sa dajú len ťažko otvoriť. | Je aktivovaná detská poistka. | Deaktivujte detskú poistku. |
| Dvere sa nedajú zatvoriť. | Zámok dverí sa prestavil. | Zatvorte dvere zvýšenou silou. |
| | Zatvorenie dverí je zablokované kvôli zabudovaniu spotrebiča. | Skontrolujte zabudovanie spotrebiča: Dvere alebo montované diely nesmú byť potknúť pri zatvorení. |
| Veko zásobníka na umývací prostriedok sa nedá zatvoriť. | Zásobník na umývací prostriedok alebo vedenie veka je zablokovaný zlepenými zbytkami umývacieho prostriedku. | Odstráňte zvyšky umývacieho prostriedku. |
| Zvyšky umývacieho prostriedku [33] v zásobníku na umývací prostriedok alebo v miske na zachytávanie tabliet [24]. | Ostrekovacie ramená sú riadom zablokované, preto sa umývací prostriedok nevymyje. | Zabezpečte, či sa ostrekovacie ramená môžu voľne otáčať. |
| | Zásobník na umývací prostriedok bol pri plnení vlhký. | Umývací prostriedok pridajte len do suchého zásobníka na umývací prostriedok. |

| Porucha | Príčina | Odstránenie |
|---|--|--|
| Spotrebič sa počas umývania zastaví alebo program vysadí. | Dvere neboli úplne zatvorené. | Zatvorte dvere. |
| | Neumiestnite riad alebo osviežovač do umývačky do misky na zachytávanie tabliet. Horný kôš tlačí na dvere a bráni bezpečnému zatvoreniu dverí. | Skontrolujte, či na zadnú stenu netlačí napr. zásuvka alebo nedemontovaný držiak hadice. |
| | Dodávka prúdu a/alebo prívod vody sú prerušené. | Obnovte dodávku prúdu a/alebo prívod vody. |
| Počť buchot plniacich ventilov. | Závisle od domacej inštalácie, pretože nie je porucha spotrebiča. Nemá vplyv na funkčnosť spotrebiča. | Odstránenie nie je možné. |
| Počť buchot alebo klepot. | Ostrekovacie rameno naráža do riadu, riad nebol správne vkladajú. | Riad uložte tak, aby ostrekovacie ramená nenarazili do riadu. |
| | Pri nízkej náplni prúdy vody priamo zasahujú na umývací zásobník. | Vložte viac riadu do spotrebiča alebo vložte ho rovnomernejší do umývačky. |
| | Ľahký riad sa pohybuje pri umývaní. | Ľahký riad uložte tak, aby bol stabilne umiestnený. |
| Nezvyčajná tvorba peny. | V zásobníku leštiaceho prostriedku je namiesto neho prostriedok na ručné umývanie riadu. | Doplňte okamžite leštiaci prostriedok do zásobníku leštiaceho prostriedku. |
| | Rozliaty leštiaci prostriedok. | Leštiaci prostriedok utrite handričkou. |

Zákaznícky servis

Ak by sa vám nedarilo poruchu odstrániť, obráťte sa na zákaznícky servis. Nájdemu vždy vhodné riešenie, aby sme predišli zbytočným návštevám technikov. Kontaktné údaje na najbližšiu službu zákazníkom nájdete na zadnej strane tohto návodu na použitie alebo v priloženej zozname služieb zákazníkom. Pri zavolaní uveďte číslo spotrebiča (E-Nr. = 1) a číslo výroby (FD = 2), ktoré nájdete na typovom štítku [35] na dverách spotrebiča.

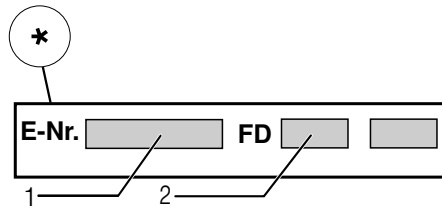
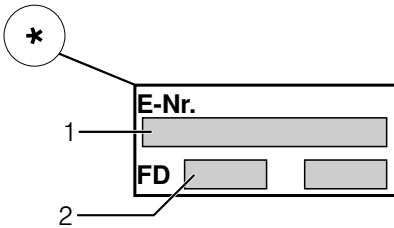

Spôľahnite sa na kompetenciu výrobcu. Obráťte sa na nás. Zabezpečte tým, aby oprava bola vykonaná odborne vyškolenými servisnými technikmi, ktorí sú vybavení originálnymi náhradnými dielmi pre Váš spotrebič.

* podľa varianty vybavenia Vášho umývačky riadu

Inštalácia a pripojenie

Aby umývačka riadu riadne fungovala, musí byť pripojená odborne. Údaje o prívode a odvode, ako aj hodnoty elektrického pripojenia musia zodpovedať požadovaným kritériám tak, ako je to uvedené v nasledujúcich odsekoch a v návode na montáž.

Pri montáži dodržte poradie pracovných krokov:

1. Kontrola pri dodaní
2. Inštalácia
3. Prípojka pre odtok
4. Prívod pitnej vody
5. Elektrické pripojenie.

Obsah dodávky

Pri reklamáciách sa obráťte na predajcu, u ktorého ste si zakúpili spotrebič alebo na náš zákaznícky servis.

- Umývačka riadu
- Návod na obsluhu
- Návod na montáž
- Krátky návod*
- Záruka*
- Montážny materiál
- Kovová ochrana proti pare*
- Gumová zástera*
- Sieťový kábel

* podľa varianty vybavenia Vášho umývačky riadu

Bezpečnostné upozornenia

Dodržiť bezpečnostné pokyny v kapitole → "Pri inštalácii" na strane 6.

Dodávka

Bezchybné fungovanie vašej umývačky riadu bolo v závode dôkladne skontrolované. Pritom zostali malé škvrny po vode. Zmiznú po prvom umývaní.

Technické údaje

- **Hmotnosť:**
Maximálne 60 kg.
- **Napätie:**
220 - 240 V, 50 Hz alebo 60 Hz.
- **Menovitý príkon:**
2,0 - 2,4 kW.
- **Poistka:**
10/16 A (UK 13 A).
- **Príkon:**
Vypnutý stav (Po)* 0,50 W.
Nevypnutý stav (pripravená na prevádzku) (PI)* 0,50 W.
*podľa nariadení EÚ č. 1016/2010 a 1059/2010.
Doplnkové funkcie a nastavenia môžu zvyšovať príkon.
- **Tlak vody:**
Najmenej 0,05 MPa (0,5 bar), maximálne 1 MPa (10 bar).
Pri vyššom tlaku vody namontujte redukčný ventil.
- **Prívodové množstvo:**
Minimálne 10 litrov za minútu.
- **Teplota vody:**
Studená voda.
V prípade teplej vody:
Maximálna teplota 60 °C.
- **Priestornosť:**
12–15 jedálenských súprav (podľa varianty vybavenia Vášho umývačky riadu).

Zostavu

Rozmery pre zabudovanie nájdete v návode na montáž. Spotrebič umiestnite vodorovne pomocou nastaviteľných nôh. Dbajte pritom na stabilné umiestnenie.

- Spotrebiče s podstavcom a zabudovateľné spotrebiče, ktoré sa dodatočne umiestňujú ako voľne stojaci spotrebič, musia byť zabezpečené proti prevráteniu, napr. skrútkami v stene alebo zabudovaním pod spojitú pracovnú dosku, ktorá je zoskrutkovaná so susednými skrinkami.
- Umývačku riadu je možné zabudovať do kuchynskej linky bez ďalších drevených alebo umelohmotných medzistien.

Prípojka pre odtok

1. Potrebné pracovné kroky nájdete v návode na montáž, prípadne namontujte sifón s kónickým hrdlom.
2. Hadicu na odvod odpadovej vody pripojte pomocou priložených dielov ku kónickému hrdlu sifónu. Dbajte na to, aby sa hadica nezalomila, nepripučila alebo nezamotala a odtoku odpadovej vody nebránilo uzatváracie veko v odtoku!

Prívod pitnej vody

1. Pripojenie pitnej vody vykonajte podľa návodu na montáž pomocou priložených dielov na vodovodný kohútik.
Dbajte na to, aby nebola prípojka pitnej vody zalomená, pripučená alebo zamotaná.
2. Pri výmene spotrebiča sa na prívod vody musí vždy použiť nová prívodová hadica.

Tlak vody:

Najmenej 0,05 MPa (0,5 bar), maximálne 1 MPa (10 bar).

Pri vyššom tlaku vody namontujte redukčný ventil.

Prívodové množstvo:

Minimálne 10 litrov za minútu.

Teplota vody:

Studená voda.

V prípade teplej vody:



Maximálna teplota 60 °C.

Pripojenie teplej vody *

* podľa varianty vybavenia Vášho umývačky riadu

Umývačka riadu môže byť pripojená na studenú a teplú vodu s teplotou do max. 60 °C. Pripojenie na teplú vodu sa odporúča, ak táto je dispozíciou z energeticky výhodnej výroby teplej vody a vhodnej inštalácie, napr. zo solárneho zariadenia s cirkulačným vedením. Pritom ušetríte energiu a čas. Pomocou nastavenia „Teplá voda“ môžete Vašu umývačku riadu optimálne naladiť na prevádzku s teplou vodou. Pritom sa odporúča teplota vody (teplota prívodnej vody) od minimalne 40 °C do maximalne 60 °C. Pripojenie na teplú vodu sa neodporúča, ak voda je vyrobená pomocou elektrického bojlera.

Zmena nastavenia:

1. Otvorte dvierka.
2. Zapnite vypínač ZAPNUTÉ/VYPNUTÉ 1.
3. Stlačte tlačidlo Info  3 3 sekúnd, kým na displeji navrchu 4 sa nezobjaví nasledujúci text:
Listovanie s < >
Nastavenie s - +
Opustenie s Setup 3 sec.
4. Tlačidlo 11 stláčajte dovtedy, kým sa na displeji navrchu 4 nezobrazí Prívod vody.
5. Nastavovacími tlačidlami + - 7 preveďte nastavenie.
6. Stlačte tlačidlo Info  3 3 sekúnd. Hodnota nastavenia sa v zariadení uloží.

Elektrické pripojenie

- Spotrebič možno pripojiť iba na striedavý prúd s rozsahom od 220 V do 240 V a 50 Hz alebo 60 Hz prostredníctvom zásuvky s ochranným vodičom nainštalovanej podľa predpisov. Potrebná poistka – pozri typový štítok [35].
- Zásuvka musí byť umiestnená v blízkosti spotrebiča a musí byť prístupná aj po vstavaní. Ak zástrčka po zabudovaní nie je voľne prístupná, musí byť kvôli dodržaniu príslušných bezpečnostných predpisov, týkajúcich sa inštalácie, k dispozícii deliace zariadenie na všetkých póloch s otvorom pre kontakt s minimálnou dĺžkou 3 mm.
- Zmeny na pripojení smú prevádzať len odborníci.
- Predĺženie kábla sieťového prívodu smiete kupovať v autorizovaných servisných strediskách.
- V prípade použitia ochranného vypínača proti chybnému prúdu možno použiť iba jeden typ s označením . Len tento zaručuje splnenie momentálne platných predpisov.
- Spotrebič je vybavený systémom vodnej bezpečnosti. Vezmite na vedomie, že tento systém funguje **len**, ak je spotrebič pripojený na sieť.

Demontáž

Dodržte aj tu poradie pracovných krokov.

1. Odpojte spotrebič od elektrickej siete.
2. Zatvorte vodovodný kohútik.
3. Uvoľnite prívod pitnej vody a odvod odpadovej vody.
4. Uvoľnite upevňovacie skrutky na nábytkových dielcoch.
5. Demontujte sokel, ak je k dispozícii.
6. Spotrebič vyťahujte, pritom opatrne dotiahnite hadicu.

Preprava

Umývačku riadu vyprázdnite a voľné časti zaistíte.

Spotrebič sa musí vyprázdniť vykonaním týchto krokov:

1. Otvorte vodovodný kohútik.
2. Otvorte dverka.
3. Zapnite vypínač ZAPNUTÉ/VYPNUTÉ [1].
4. Zvoľte program s najvyššou teplotou.
Na displeji navrchu [4] sa objaví plánovaná dĺžka trvanie programu.
5. Stlačte tlačidlo START [10].
6. Zatvorte vkladacie dverka.
Program sa spustí.
7. Po cca. 4 minútach otvorte dvere.
8. Tlačidlo START [10] stláčajte dovtedy, kým sa na displeji na vrchu [4] nezobrazí „Program bol zrušený“/„Hotovo o 1 min“.
9. Zatvorte dvere.
10. Po cca. 1 minútach otvorte dvere.
Na displeji navrchu [4] sa objaví „Hotovo“.
11. Vypnite vypínač ZAPNUTÉ/VYPNUTÉ [1].
12. Prívod vody zatvorte, prívodovú hadicu odpojte a nechajte z nej vytiecť vodu.

Upozornenie: Spotrebič prepravujte iba v zvislej polohe, aby sa nemohla dostať zvyšková voda do riadenia spotrebiča, čo môže viesť k chybnému priebehu programu.

Opatrenia proti zamrznutiu

Ak sa spotrebič nachádza v miestnosti, v ktorej hrozí zamrznutie (napr. na chate), musí sa úplne vyprázdniť.

Zmeny vyhradené.

Dodatočne k záručným podmienkam obchodníka vyplývajúcich z kúpnej zmluvy a k záruke na náš spotrebič poskytujeme dodatočnú náhradu pri nasledujúcich podmienkach:

1. Ak vzniknú škody spôsobené chybou nášho systému AquaStop, poskytneme náhradu škôd súkromnému spotrebiteľovi. K zabezpečeniu vodnej bezpečnosti musí byť spotrebič pripojený na elektrickú sieť.
2. Táto záruka platí po celú dobu životnosti spotrebiča.
3. Predpokladom uplatnenia záruky je, že spotrebič s Aqua-Stopom bol odbornou a náležitým spôsobom podľa nášho návodu nainštalovaný a pripojený. Toto zahŕňa tiež odbornou namontovanú predĺžku AquaStop (originálne príslušenstvo). Naša záruka sa nevzťahuje na chybné privody, alebo armatúry, až na pripojenie Aqua-Stopu na vodovodný kohútik.
4. V zásade nemusíte spotrebiče s Aqua-Stopom počas prevádzky kontrolovať, alebo po ukončení prevádzky istiť zatvorením vodovodného kohútika. Iba v prípade Vašej dlhšej neprítomnosti v domácnosti, napr. pri dovolenke, odporúčame vodovodný kohútik zatvoriť.

Kontaktné údaje všetkých krajín nájdete v priloženej zozname služieb zákazníkom.

Robert Bosch Hausgeräte GmbH
Carl-Wery-Straße 34
81739 München
Germany
www.bosch-home.com



9001036358
(9511) 642 TW