

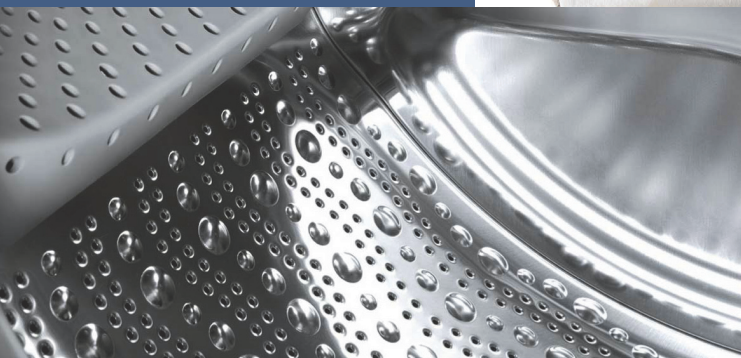

Register your new Bosch now:
www.bosch-home.com/welcome



Pralka
WAE2446KPL ...



BOSCH

pl Instrukcja obsługi i ustawiania

Nowa pralka

Gratulujemy decyzji zakupu pralki marki Bosch.

Zachęcamy do przeczytania instrukcji obsługi i zapoznania się z zaletami nowej pralki.

Każde urządzenie opuszczające nasz zakład zostało starannie sprawdzone pod kątem działania i stanu, aby sprostać wysokim wymaganiom jakości urządzeń marki Bosch.

W celu uzyskania szczegółowych informacji oraz zapoznania się z ofertą naszych produktów, wyposażenia dodatkowego, części zamiennych oraz usług serwisowych można odwiedzić naszą stronę internetową www.bosch-home.com lub skontaktować się z serwisem.

Instrukcja obsługi i ustawiania przedstawia różne modele; różnice są wskazane w odpowiednich miejscach.



Przed uruchomieniem pralki należy przeczytać instrukcję obsługi i ustawiania!

Zasady prezentacji

Ostrożnie!

Taka kombinacja symbolu i hasła ostrzegawczego wskazuje na sytuację, która jest potencjalnie niebezpieczna. Niezachowanie środków ostrożności może prowadzić do obrażeń lub śmierci.

Uwaga!

To hasło ostrzegawcze wskazuje na sytuację, która jest potencjalnie niebezpieczna. Niezachowanie środków ostrożności może spowodować szkody materialne lub zanieczyszczenie środowiska.

Wskazówka / Rada

Wskazówki odnośnie optymalnej eksploatacji urządzenia / przydatne informacje.

1. 2. 3. / a) b) c)

Poszczególne etapy działania są oznaczone cyframi lub literami.

■ / -

Elementy wykazów są oznaczone punktem lub myślnikiem.

Spis treści

 Użytkowanie zgodne z przeznaczeniem	4
 Wskazówki dotyczące bezpieczeństwa	5
Bezpieczeństwo elektryczne	5
Niebezpieczeństwo zranienia	5
Bezpieczeństwo dzieci	5
 Ochrona środowiska	7
Opakowanie/zużyte urządzenie	7
Wskazówki dotyczące oszczędności	7
 Najważniejsze informacje w skrócie	8
 Informacje na temat urządzenia	9
Pralka	9
Pulpit obsługi	10
Wyświetlacz	10
 Pranie	11
Sortowanie prania	11
Przygotowanie prania	11
 Środek piorący	12
Wybór prawidłowego środka piorącego	12
Oszczędzanie energii i środka piorącego	12
 Zestawienie programów	13
Programy na programatorze	13
Krochmalenie	15
Farbowanie/Odbarwienie	15
Namaczanie	15
Pierze/Puch	15
 Wstępne ustawienia programów	16
⌘ Temperatura °C	16
⌚ Prędkość wirowania	16
⌚ Koniec za	16
 Dodatkowe ustawienia programów	17
⌚ Speed*	17
⌚ Eco*	17
📄 Ochrona przed zagnieceniami	17
🧼 Płukanie ekstra*	17
🚰 Woda plus*	17
 Obsługa urządzenia	17
Przygotowanie pralki do pracy	17
Wybór programu/włączanie urządzenia	18
Zmiana wstępnych ustawień programów	18
Wybór dodatkowych ustawień programów	18
Wkładanie prania do bębna	18
Dozowanie środków piorących i pielęgnacyjnych	19
Włączenie programu	20
Zabezpieczenie przed dziećmi	20
Dokładanie prania	21
Zmiana programu	21
Zatrzymanie programu	21
Zakończenie programu przy opcji (bez odwirowania)	21
Koniec programu	21
Wyjmowanie prania/wyłączenie urządzenia	22
 Sensoryka	22
Automatyka wagowa	22
System kontroli wyważenia	22
 Ustawianie sygnału	23
 Czyszczenie i konserwacja	23
Obudowa urządzenia/panel obsługi	24
Bęben pralki	24
Odkamienianie	24
Szufladka na środki piorące i obudowa	24
Zapchana pompa wody	24

Zapchany wąż odpływowy przy podłączeniu do syfonu.	25
Zapchane sito w węży dopływowym	26

 **Usterka, co robić? 26**

Odblokowanie awaryjne.	26
Wskazówki na wyświetlaczu	27
Usterka, co robić?	27

 **Serwis 29**

 **Parametry zużycia 30**

Zużycie energii i wody, czas trwania programu i wilgotność końcowa w przypadku poszczególnych programów podstawowych	30
Najbardziej efektywne programy dla tkanin z bawełny	31

 **Dane techniczne 31**

 **Ustawianie i podłączenie 32**

Zakres dostawy	32
Wskazówki dotyczące bezpieczeństwa	32
Powierzchnia ustawienia	33
Ustawienie na cokole lub na drewnianym stropie belkowym.	33
Ustawienie urządzenia pod blatem kuchennym	33
Demontaż zabezpieczeń transportowych	34
Długości węży i przewodów.	34
Dopływ wody	35
Odpływ wody	36
Wypoziomowanie urządzenia.	36
Podłączenie do sieci elektrycznej	37
Przed pierwszym praniem	38
Transport	38

 **Użytkowanie zgodne z przeznaczeniem**

- Wyłącznie do prywatnego użytku w gospodarstwach domowych.
- Pralka nadaje się do prania tkanin przeznaczonych do prania w pralkach i wełny nadającej się do prania ręcznego w roztworze środka piorącego.
- Do eksploatacji z zimną wodą pitną oraz dostępnymi w handlu środkami do pielęgnacji i prania przeznaczonymi do zastosowania w pralkach.
- Koniecznie przestrzegać wskazówek producenta przy dozowaniu środków piorących/pomocniczych/pielęgnujących oraz środków do czyszczenia.
- Pralka może być obsługiwana przez dzieci powyżej lat ośmiu, przez osoby o ograniczonych zdolnościach fizycznych, czuciowych lub umysłowych albo nie posiadających odpowiedniego doświadczenia/wiedzy tylko **pod kontrolą** osoby odpowiadającej za bezpieczeństwo osoby obsługującej urządzenie lub po **dokładnym pouczeniu** w obsłudze urządzenia. Nie wolno dzieciom przeprowadzać jakichkolwiek prac związanych z czyszczeniem lub konserwacją urządzenia bez nadzoru.
- Nie pozwalać zwierzętom domowym na przebywanie w pobliżu pralki.

Proszę przeczytać instrukcję obsługi oraz instrukcję ustawienia, jak również wszystkie inne informacje dołączone do pralki, i postępować zgodnie z nimi.

Dokumenty związane z urządzeniem zachować do późniejszego użytku.

Wskazówki dotyczące bezpieczeństwa

Bezpieczeństwo elektryczne

Ostrzeżenie

Zagrożenie życia!

Kontakt z elementami znajdującymi się pod napięciem wiąże się z niebezpieczeństwem porażenia prądem.

- Nigdy nie chwytać wtyczki mokrymi rękoma.
- Przewód sieciowy wyciągać chwytając wyłącznie za wtyczkę, nigdy za przewód, ponieważ może on ulec uszkodzeniu.

Niebezpieczeństwo zranienia

Ostrzeżenie

Niebezpieczeństwo zranienia!

- Podczas podnoszenia pralki za wystające elementy (na przykład za drzwi) te mogą się zerwać i spowodować skaleczenie. Nie podnosić pralki za wystające części.
- Podczas stawania na pralce blat urządzenia może pęknąć i spowodować zranienie. Nigdy nie stawać na pralce.

- W przypadku opierania się/siadania na otwartych drzwiach urządzenia, pralka może się przechylić i spowodować zranienie. Nie opierać się o otwarte drzwi urządzenia.
- Przy wkładaniu rąk do obracającego się bębna może dojść do zranienia. Nie wkładać rąk do obracającego się bębna. Poczekać, aż bęben się całkowicie zatrzyma.

Ostrzeżenie

Niebezpieczeństwo oparzenia!

Podczas prania w wysokich temperaturach może dojść do poparzenia gorącym roztworem środka piorącego, na przykład podczas odpompowywania gorącego roztworu do umywalki. Nie dotykać gorącego roztworu środka piorącego.

Bezpieczeństwo dzieci

Ostrzeżenie

Zagrożenie życia!

- Dzieci bawiące się przy pralce mogą znaleźć się w sytuacji oznaczającej niebezpieczeństwo zranienia się lub zagrożenie życia.
- Nie pozostawiać dzieci bez nadzoru w pobliżu urządzenia!
 - Nie pozwalać dzieciom na zabawę pralką!

** Ostrzeżenie
Zagrożenie życia!**

Dzieci mogą się zamknąć w urządzeniu i tym samym narazić się na niebezpieczeństwo zagrażające życiu.

W przypadku zużytych urządzeń:

- Wyciągnąć wtyczkę.
- Odciać przewód sieciowy i usunąć razem z wtyczką.
- Zniszczyć zamek drzwi.

** Ostrzeżenie
Niebezpieczeństwo uduszenia!**

Dzieci mogą podczas zabawy zawinąć się w opakowanie/folie oraz części opakowania lub udusić się, nakładając je sobie na głowę.

Opakowania, folie i części opakowań przechowywać w miejscu niedostępnym dla dzieci.

** Ostrzeżenie
Niebezpieczeństwo zatrucia!**

Środki piorące i pielęgnacyjne mogą spowodować zatrucie w przypadku połknięcia.

Należy je przechowywać w miejscu niedostępnym dla dzieci.

** Ostrzeżenie
Podrażnienia oczu/skóry!**

Środki piorące i pielęgnacyjne mogą być przyczyną podrażnienia oczu lub skóry.

Należy je przechowywać w miejscu niedostępnym dla dzieci.

** Ostrzeżenie
Niebezpieczeństwo zranienia!**

Okenko drzwi urządzenia mocno się nagrzewa w przypadku prania w wysokich temperaturach.

Nie pozwolić dzieciom na dotykanie gorącego okienka drzwi urządzenia.



Ochrona środowiska

Opakowanie/zużyte urządzenie









To urządzenie jest oznaczone zgodnie z Dyrektywą Europejską 2012/09/UE oraz polską Ustawą z dnia 29 lipca 2005r. „O zużytym sprzęcie elektrycznym i elektronicznym” (Dz.U. z 2005 r. Nr 180, poz. 1495) symbolem przekreślonego kontenera na odpady. Takie oznakowanie informuje, że sprzęt ten, po okresie jego użytkowania nie może być umieszczany łącznie z innymi odpadami pochodzącymi z gospodarstwa domowego. Użytkownik jest zobowiązany do oddania go prowadzącym zbieranie zużytego sprzętu elektrycznego i elektronicznego. Prowadzący zbieranie, w tym lokalne punkty zbiórki, sklepy oraz gminne jednostki, tworzą odpowiedni system umożliwiający oddanie tego sprzętu. Właściwe postępowanie ze zużytym sprzętem elektrycznym i elektronicznym przyczynia się do uniknięcia szkodliwych dla zdrowia ludzi i środowiska naturalnego konsekwencji, wynikających z obecności składników niebezpiecznych oraz niewłaściwego składowania i przetwarzania takiego sprzętu.

Wskazówki dotyczące oszczędności

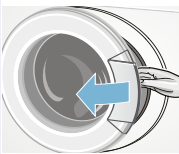
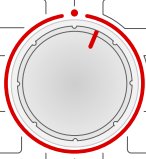
- Wykorzystywać maksymalny wsad danego programu.
Zestawienie programów
→ *Strona 13*
- Normalnie zabrudzone tkaniny prać bez prania wstępnego.
- W przypadku suszenia prania w suszarce bębnowej, wybrać prędkość wirowania według instrukcji obsługi producenta suszarki.
- Możliwe ustawienia temperatury odnoszą się do zaleceń podawanych na metkach dotyczących pielęgnacji tkanin. Rzeczywista temperatura w urządzeniu może odbiegać od podanych informacji, co pozwala uzyskać optymalny rezultat prania, oszczędzając jednocześnie energię.

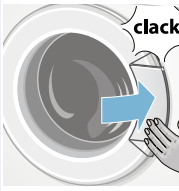
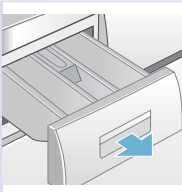
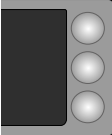
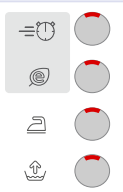
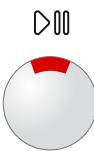
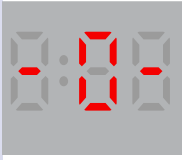
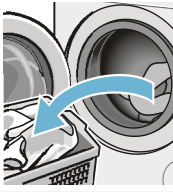
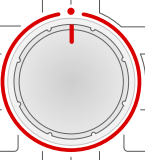
Najważniejsze informacje w skrócie

1				
	Włożyć wtyczkę do gniazda sieciowego.	Zamknąć zawór wody (przy modelach bez systemu AquaStop).	Posortować pranie.	Otworzyć drzwi urządzenia.
2				
	Wybrać program, np. Bawełna .	Włożyć pranie.	Uważać, aby nie przytrzasnąć prania między ramą drzwi a gumowym kołnierzem.	Zamknąć drzwi urządzenia.
3				
	Wsytać środek piorący.	W razie potrzeby zmienić wstępne ustawienia programu.	Ewentualnie wybrać dodatkowe ustawienia.	Włączyć program.
4				
	Koniec programu	Otworzyć drzwi urządzenia i wyjąć pranie.	Ustawić programator na ●.	Zamknąć zawór wody (przy modelach bez systemu AquaStop).

Informacje na temat urządzenia

Pralka

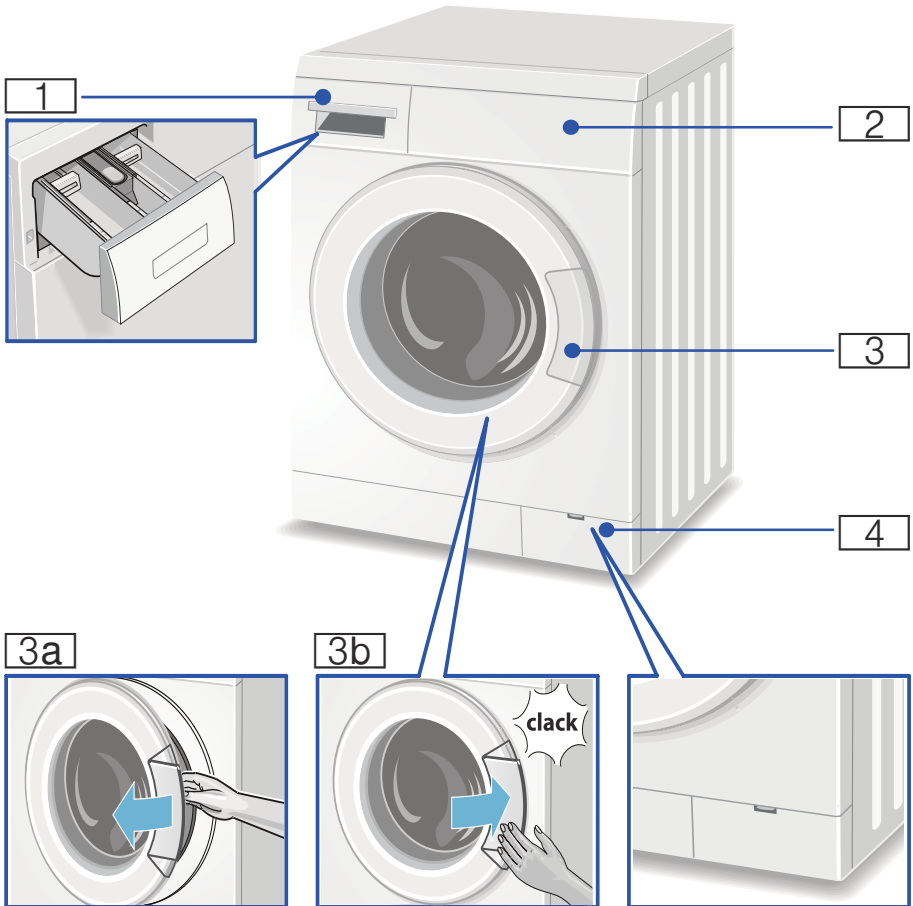

1 Szufladka na środki piorące → *Strona 19*

2 Elementy obsługi/elementy wyświetlacza

3 Drzwi z uchwytem

3a Otwieranie drzwi

3b Zamykanie drzwi

4 Pokrywa serwisowa

Pulpit obsługi

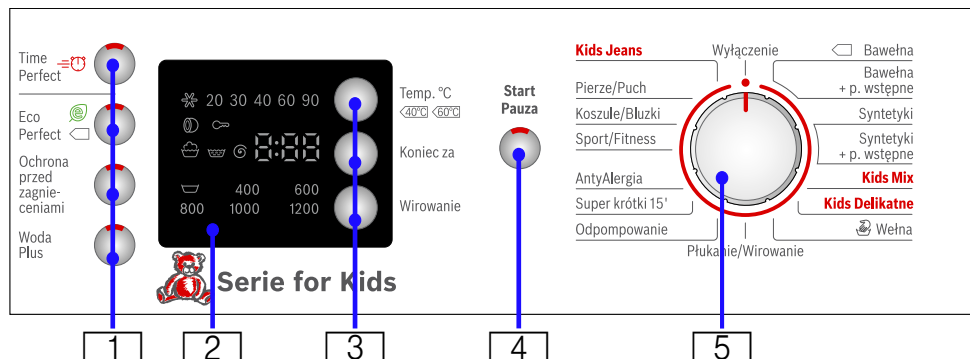

1 = Speed (TimePerfect)*, Eco*,
 Ochrona przed zagnieceniami,
 Płukanie ekstra / Woda plus*
 (* w zależności od modelu)

Przegląd wszystkich dodatkowych ustawień programów → *Strona 17*

2 Wyświetlacz do wprowadzania ustawień i podawania informacji

3 Temperatura, Koniec za, Prędkość wirowania do zmiany wstępnych ustawień programu

Przegląd wstępnych ustawień programów → *Strona 16*

4 Start/Pauza do włączania, zatrzymywania (dokładanie prania) i przerywania programu

5 Programator umożliwiający wybór programu oraz włącznik/wyłącznik

Wyświetlacz

Ustawienia wybranego programu (* w zależności od modelu)		
❄ - 90 °C	Temperatura	❄ = zimna
∞...1400* ⌚	Prędkość wirowania	w obr/min (obroty na minutę); ∞ (bez odwirowania) = bez wirowania końcowego
1:30	Czas trwania programu	po wyborze programu w h:min (godziny:minuty)
1 - 24h	Koniec za	zakończenie programu po upływie ... h (h=godzina)

Wskaźniki stopnia zaawansowania programu (przebiegu programu):

🧺 ∞ - 0 : pranie, płukanie, wirowanie, czas trwania programu, koniec programu

🚪 : otworzyć drzwi, dołożyć pranie → *Strona 21*

🔒 : zabezpieczenie przed dziećmi → *Strona 20*



Pranie

Sortowanie prania

Pranie należy posortować zgodnie ze wskazówkami dotyczącymi pielęgnacji tkanin oraz informacjami umieszczonymi przez producenta na metkach według:

- Rodzaju tkaniny/włókien
- Koloru

Wskazówka: Bielizna może zafarbować lub nie doprać się. Białe i kolorowe rzeczy należy prać osobno.

Nowe kolorowe rzeczy uprać pierwszy raz oddzielnie.

- Zabrudzenia

W jednym cyklu prania należy prać rzeczy o takim samym stopniu zabrudzenia.

Przykładowe stopnie zabrudzenia

→ *Strona 12*

- **lekki:** bez prania wstępnego, w razie potrzeby wybrać ustawienie

⇒ **Speed**

- **normalny**





- **mocny:** załadować mniejszą ilość bielizny, wybrać program z praniem wstępnym

- **plamy:** Plamy należy wywabić, wstępnie usunąć, dopóki są świeże. Najpierw nasączyć roztworem wody i mydła/nie wcierać. Następnie uprać poplamione rzeczy przy użyciu odpowiedniego programu. Usunięcie uporczywych/zaschniętych plam może wymagać wielokrotnego prania.

- Symbole na metkach

Liczby umieszczone w symbolach wskazują maksymalną temperaturę prania, którą można nastawić w przypadku danej tkaniny.

- : tkanina przeznaczona do normalnego procesu prania, np. program **Bawełna**

- : konieczny jest delikatny proces prania; np. program **Syntetyki**
- : konieczny jest bardzo delikatny proces prania; np. program **Delikatne/Jedwab**
- : tkanina wymaga prania ręcznego; np. program  / **Wełna**
- : nie nadaje się do prania w pralce.

Przygotowanie prania

Uwaga!

Uszkodzenie urządzenia/uszkodzenie tkanin

Drobne przedmioty (np. monety, spinacze biurowe, igły, gwoździe) mogą uszkodzić pranie oraz elementy pralki.

Z tego względu należy przestrzegać następujących zaleceń odnośnie przygotowania prania:

- Opróżnić kieszenie.

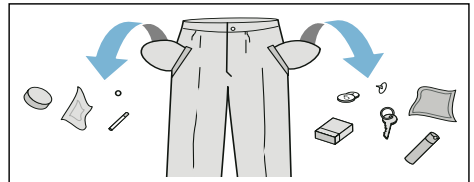

- Usunąć metalowe elementy (spinacze biurowe itp.).
- Tkaniny delikatne prać w specjalnych siatkach (np. pończochy, biustonosze na fiszbinach).
- Zamknąć zamki błyskawiczne oraz zapiąć guziki.
- Wyszczotkować ewentualny piasek z kieszeni i zakładek.
- Usunąć zawieszki z firanek albo zawiązać je w siatce do prania lub w woreczku.

Środek piorący

Wybór prawidłowego środka piorącego

Decydujące znaczenie dla wyboru prawidłowego środka piorącego, temperatury oraz cyklu prania mają informacje na metce/naszywce. → także www.sartex.ch

Na stronie internetowej www.cleanright.eu można znaleźć wiele innych pożytecznych informacji na temat środków piorących, pielęgnacyjnych oraz środków czyszczących przeznaczonych do użytku domowego.

- **Uniwersalny środek piorący z rozjaśniaczami optycznymi** przeznaczony do białych tkanin z bawełny lub lnu, odpornych na wysoką temperaturę prania
Program: Bawełna/
20°C - maks. 90°C
- **Środek piorący do tkanin kolorowych bez wybielacza oraz rozjaśniacza optycznego** przeznaczony do kolorowych tkanin z lnu lub bawełny
Program: Bawełna/
20°C - maks. 60°C
- **Środek piorący do tkanin kolorowych i delikatnych bez rozjaśniaczy optycznych** przeznaczony do kolorowych tkanin z włókien syntetycznych, syntetyków
Program: Syntetyki /
20°C - maks. 60°C
- **Środek piorący do tkanin delikatnych** przeznaczony do tkanin delikatnych, jedwabiu lub wiskozy
Program: Delikatne/Jedwab /
20°C - maks. 40°C
- **Środek piorący przeznaczony do wełny** przeznaczony do wełny
Program Wełna/

20°C - maks. 40°C

Oszczędzanie energii i środka piorącego































W przypadku lekko i normalnie zabrudzonych tkanin możliwe jest oszczędzanie energii (zmniejszenie temperatury prania) i środków piorących.





Oszczędzanie	Zabrudzenie/Wskazówka
 <p>Temperatura według metki/naszywki, ilość środka piorącego zgodnie z zaleceniami dozowania</p>	<p>lekkie Zabrudzenia i plamy nie są widoczne. Ubrania mają nieświeży zapach, np.:</p> <ul style="list-style-type: none"> ■ lekkie ubrania letnie/odzież sportowa (noszona przez kilka godzin) ■ koszulki, koszule, bluzki, (noszone do 1 dnia) ■ pościel i ręczniki gościnne (używane przez 1 dzień)
	<p>normalne Widoczne są zabrudzenia lub niewielkie lekkie plamy, np.:</p> <ul style="list-style-type: none"> ■ koszulki, koszule, bluzki (przepecone, wielokrotnie noszone) ■ pościel, ręczniki (używane do 1 tygodnia)
	<p>silne Zabrudzenia i/lub plamy są wyraźnie widoczne, np. ręczniki do wycierania naczyń, ubranka/bielizna dla niemowląt, odzież robocza.</p>

Wskazówka: Przy dozowaniu środków piorących/pomocniczych/pielęgnacyjnych oraz czyszczących należy bezwzględnie przestrzegać zaleceń producenta. → *Strona 19*

Zestawienie programów

Programy na programatorze

Program/Rodzaj prania/Wskazówki	Ustawienia
<p>Nazwa programu</p> <p>Krótki opis programu lub informacja, do jakich tkanin jest przeznaczony.</p>	<p>Maks. wsad;</p> <p>* zredukowany załadunek przy ustawieniu  Speed</p> <p>zakres temperatury</p> <p>zakres prędkości wirowania;</p> <p>** maks. prędkość wirowania w zależności od modelu</p> <p>możliwe ustawienia programu</p>
<p>Bawełna</p> <p>Tkaniny wytrzymałe, tkaniny z bawełny lub lnu odporne na wysoką temperaturę prania</p> <p>Bawełna + Pranie wstępne: program z praniem wstępnym, pranie wstępne w temperaturze 30 °C; środek piorący wsypać do przegródki I i II</p> <p>Wskazówka: W przypadku ustawienia  Speed może być stosowany jako program krótki dla lekko zabrudzonego prania.</p>	<p>maks. 7 kg/4* kg</p> <p> - 90</p> <p> ... 1400** obr./min</p> <p>, , ,  / </p>
<p>Syntetyki</p> <p>Tkaniny z włókien syntetycznych lub mieszanych</p> <p>Syntetyki + Pranie wstępne: program z praniem wstępnym, pranie wstępne w temperaturze 30 °C; środek piorący wsypać do przegródki I i II</p>	<p>maks. 3 kg</p> <p> - 60 °C</p> <p> ... 1200** obr./min</p> <p>, , ,  / </p>
<p>Kids Mix</p> <p>Mieszany wsad z tkanin bawełnianych i syntetyków</p> <p>Wskazówki</p> <ul style="list-style-type: none"> Możliwe jest jednoczesne pranie różnego rodzaju tkanin. Program Kids Mix 40 °C zapewnia optymalne rezultaty jako program krótki przy ustawieniu maksymalnej prędkości wirowania. 	<p>maks. 3 kg</p> <p> - 40 °C</p> <p> ... 1200** obr./min</p> <p>, , ,  / </p>
<p>Kids Delikatne</p> <p>Delikatne wyroby tekstylne, np. z jedwabiu, satyny, syntetyków lub włókien mieszanych (np. bluzki jedwabne, szal jedwabny)</p> <p>Wskazówki</p> <ul style="list-style-type: none"> Używać środka piorącego do tkanin delikatnych lub jedwabiu nadającego się do prania w pralkach Brak wirowania między cyklami płukania 	<p>maks. 2 kg</p> <p> - 40 °C</p> <p> ... 800 obr./min</p> <p>, , ,  / </p>

Program/Rodzaj prania/Wskazówki	Ustawienia
 / Wełna Tkaniny wełniane lub z domieszką wełny nadające się do prania ręcznego lub w pralce; Wyjątkowo delikatny program prania zapobiegający zbieganiu się rzeczy przeznaczonych do prania; dłuższe przerwy w programie (tkaniny leżą w roztworze środka piorącego)	maks. 2 kg ❄ - 40 °C ▽ ... 800 obr./min -
Wskazówki <ul style="list-style-type: none"> ■ Wełna jest pochodzenia zwierzęcego na przykład: z angory, alpaki, lamy, owcy. ■ Używać środka piorącego do wełny przystosowanego do prania w pralkach. 	
Płukanie/Wirowanie rzeczy upranych ręcznie, aktywowany przycisk Płukanie Plus/Woda Plus	maks. 7 kg - ▽ ... 1200** obr./min
Wskazówka: Jeśli pranie ma być tylko odwirowane, dezaktywować przycisk	
Odpompowanie wody pozostałej z płukania po zakończeniu programu z aktywowanym ustawieniem ▽ (bez wirowania końcowego) w przypadku tkanin delikatnych	maks. 7 kg - - -
Super krótki 15' Program bardzo krótki, ok. 15 minut, nadający się do lekko zabrudzonych rzeczy w małych ilościach	maks. 2 kg ❄ - 40 °C ▽ ... 1200** obr./min -
Sport/Fitness Odzież sportowa i rekreacyjna mikrowłókiem	maks. 2 kg ❄ - 40 °C ▽ ... 800 obr./min
Wskazówki <ul style="list-style-type: none"> ■ Pranie nie może mieć kontaktu z płynem zmiękczającym. ■ Przed praniem dokładnie wyczyścić szufladkę na środki piorące (wszystkie przegródki) z resztek płynu zmiękczającego. 	
AntyAlergia Tkaniny wytrzymałe z bawełny lub lnu	maks. 7 kg/4* kg ❄ - 60 °C ▽ ... 1400** obr./min
Wskazówka: Nadaje się szczególnie w przypadku podwyższonych wymagań higienicznych lub szczególnie wrażliwej skóry, ze względu na dłuższy cykl prania przy określonej temperaturze, wyższym poziomie wody oraz dłuższym płukaniu	

Program/Rodzaj prania/Wskazówki	Ustawienia
Koszule/Bluzki Niewymagające prasowania koszule/bluzki z bawełny, lnu, syntetyków lub tkanin mieszanych	maks. 2 kg ✳ - 60 °C ☪ ... 800 obr./min
Wskazówki ■ Koszule/bluzki z jedwabiu lub innych delikatnych tkanin prac przy użyciu programu Delikatne/Jedwab. ■ Łatwe prasowanie: tylko odwirowanie, rozwieszać na mokro	🌀, ☹, 🧺, 🪥 / 📏
Kids Jeans Ciemne tkaniny z bawełny oraz ciemne tkaniny syntetyczne Tekstylia prac odwrócone stroną wewnętrzną na zewnątrz.	maks. 3 kg ✳ - 40 °C ☪ ... 1200** obr./min
Wskazówka: Zredukowana prędkość wirowania po płukaniu i wirowaniu końcowym	🌀, ☹, 🧺, 🪥 / 📏
Pierze/Puch Tekstylia puchowe nadające się do prania w pralce	maks. 3 kg ✳ - 40 °C ☪ ... 1200** obr./min
Wskazówka: Nie dotyczy poduszek i kołder	🌀, ☹, 🧺, 🪥 / 📏

Krochmalenie

Wskazówka: Pranie nie powinno mieć kontaktu z płynem zmiękczającym.

Krochmalenie płynnym krochmalem jest możliwe w przypadku wszystkich programów. Krochmal, w ilości zalecanej przez producenta, włączyć do przegródki 🌀 (po jej ewentualnym wyczyszczeniu).

Farbowanie/Odbarwienie

Farbowanie tylko w zakresie odpowiadającym warunkom domowym. Sól może uszkodzić powłokę ze stali nierdzewnej! Należy przestrzegać zaleceń producenta środka barwiącego.

Nie odbarwiać prania w pralce!

Namaczanie

1. Napełnić przegródkę II środkiem do namaczania/środkiem piorącym zgodnie z zaleceniami producenta.

2. Ustawić programator na **Bawełna 30 °C**.
3. Nacisnąć przycisk **Start/Pauza**.
4. Po upływie ok. 10 minut nacisnąć **Start/Pauza**.
5. Po upływie żądanego czasu namaczania ponownie nacisnąć **Start/Pauza** (jeśli program ma być kontynuowany) lub zmienić program.

Wskazówki

- Włożyć pranie jednakowego koloru.
- Dodatkowy środek piorący nie jest potrzebny; do prania użyty zostanie roztwór środka do namaczania.

Pierze/Puch

Wskazówka: Pranie nie może mieć kontaktu z płynem zmiękczającym.

Prac wyłącznie odzież puchową, bez poduszek i kołder. Duże części prania prac oddzielnie. Środek piorący dozować oszczędnie. Następnie wysuszyć odzież w suszarce, aby uniknąć zbiccia się mokrego puchu.

P+ Wstępne ustawienia programów

Wszystkie programy mają nastawione fabrycznie parametry temperatury, prędkości wirowania i czasu trwania programu (Koniec za).

Po dokonaniu wyboru programu parametry te będą widoczne na wyświetlaczu.

Zaprogramowane ustawienia można zmienić w sposób opisany poniżej.

Temperatura °C

Przed uruchomieniem oraz w trakcie trwania programu można, w zależności od stopnia zaawansowania programu, zmienić wstępne ustawienie temperatury (w °C).

W tym celu naciskać odpowiedni przycisk tyle razy, aż wyświetli się żądane ustawienie.

Maksymalna wartość temperatury zależy od wybranego programu.

Zestawienie programów → *Strona 13*

Prędkość wirowania

Przed uruchomieniem oraz w trakcie trwania programu można, w zależności od stopnia zaawansowania programu, zmienić wstępne ustawienie prędkości wirowania (w obr/min; obroty na minutę).

W tym celu naciskać odpowiedni przycisk tyle razy, aż wyświetli się żądane ustawienie.

Ustawienie  (bez odwirowania), po ostatnim płukaniu pranie pozostaje w wodzie.

Ustawienie  (bez odwirowania) można wybrać w celu uniknięcia zagnieceń, jeśli po zakończeniu programu pranie nie zostanie od razu wyjęte z pralki.

Maksymalna wartość prędkości wirowania zależy od wybranego programu oraz modelu pralki.

Zestawienie programów → *Strona 13*

Koniec za

Przy wyborze programu wyświetlany jest czas trwania danego programu.

Czas trwania programu jest automatycznie dopasowywany w trakcie jego przebiegu. Zmiany wstępnych ustawień lub wprowadzone dodatkowe ustawienia programu powodują zmianę czasu trwania programu.

Przed uruchomieniem programu można zaprogramować czas zakończenia programu (Koniec za) w odstępach godzinowych (h=godzina) – maksymalnie do 24 godzin.

W tym celu naciskać na odpowiedni przycisk tyle razy, aż wyświetli się żądane ustawienie.

Wskazówka: Czas trwania programu jest wliczony w zaprogramowany czas zakończenia (Koniec za).

Po włączeniu wyświetlony zostanie zaprogramowany czas, np. **8h** i rozpocznie się odliczanie do momentu uruchomienia programu. Następnie wyświetlony zostanie się czas trwania programu, np. **2:30** (godziny:minuty).

Zmiana wstępnie zaprogramowanego czasu:

Wstępnie zaprogramowany czas można zmienić po uruchomieniu programu w następujący sposób:

1. Naciskać przycisk **Koniec za** tyle razy, aż pojawi się żądana liczba godzin.
2. Nacisnąć przycisk **Start/Pauza**.

Dokładanie prania podczas odliczania zaprogramowanego czasu:

1. Nacisnąć Start/**Pauza**.
2. Na wyświetlaczu świeci się **YES** i . Można otworzyć drzwi i dołożyć pranie.
3. Zamknąć drzwi.
4. Nacisnąć przycisk **Start/Pauza**. Odliczanie zaprogramowanego czasu jest kontynuowane.

Dodatkowe ustawienia programów

Speed*

Skrócenie czasu trwania programu przy porównywalnym efekcie prania w stosunku do programu standardowego.

Wskazówka: Nie przekraczać maksymalnego załadunku.
Zestawienie programów → *Strona 13*

Eco*

Pranie z optymalizacją zużycia energii dzięki redukcji temperatury przy porównywalnej efektywności prania.

Wskazówka: Temperatura prania jest niższa od wybranej temperatury. W przypadku specjalnych wymagań w zakresie higieny zaleca się wybór programu **AntyAlergia**.

Ochrona przed zagnieceniami

Specjalny przebieg wirowania z luźniejszym ułożeniem prania. Delikatne wirowanie końcowe - końcowa wilgotność białizny lekko podwyższona.

Płukanie ekstra*

Dodatkowy cykl płukania. W rejonach z bardzo miękką wodą lub w celu dodatkowego poprawienia efektu płukania.

Woda plus*

Podwyższony poziom wody oraz dodatkowy cykl płukania, wydłużony czas prania. W rejonach z bardzo miękką wodą lub dla dodatkowego poprawienia efektu płukania.

(* w zależności od modelu)

Obsługa urządzenia

Przygotowanie pralki do pracy

Wskazówka: Pralka **musi zostać prawidłowo ustawiona i podłączona** (od → *Strona 32*).

1. Włożyć wtyczkę do gniazda sieciowego.
2. Odkręcić zawór wody.
3. Otworzyć drzwi urządzenia.
4. Sprawdzić, czy bęben jest całkowicie opróżniony. Ewentualnie opróżnić.

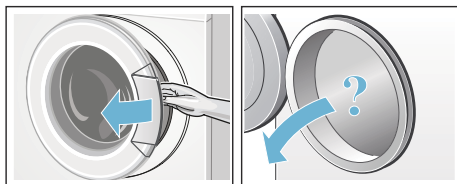

Wybór programu/włączanie urządzenia

Wskazówka: W celu wprowadzenia ustawień programu, należy dezaktywować zabezpieczenie przed dziećmi, jeśli zostało wcześniej aktywowane. → *Strona 20*

Wybrać żądany program za pomocą programatora. Programator można obracać w obu kierunkach.

Urządzenie jest włączone.

Na wyświetlaczu pojawi się:

- czas trwania programu,
- ustawiona wstępnie temperatura,
- ustawiona wstępnie prędkość wirowania.

Zmiana wstępnych ustawień programów

Ustawienia wstępne można zachować lub zmienić.

W tym celu naciskać odpowiedni przycisk tyle razy, aż wyświetli się żądane ustawienie.

Wskazówka: Wszystkie przyciski są czułe na dotyk – do obsługi wystarczy lekkie dotknięcie! Nastawienia przebiegają automatycznie przy dłuższym naciśnięciu przycisków opcji!

Ustawienia zostaną aktywowane bez potwierdzenia.

Po wyłączeniu urządzenia nie pozostają w pamięci.

Wstępne ustawienia programów
→ *Strona 16*

Zestawienie programów od
→ *Strona 13*

Wybór dodatkowych ustawień programów

Wybór dodatkowych ustawień umożliwia optymalne dopasowanie procesu prania do specyfiki pranych rzeczy.

Ustawienia można aktywować lub dezaktywować w zależności od stopnia zaawansowania programu.

Lampki kontrolne przycisków świecą się, jeśli dane ustawienie jest aktywowane.

Ustawienia nie pozostają w pamięci po wyłączeniu urządzenia.

Dodatkowe ustawienia → *Strona 17*

Zestawienie programów od
→ *Strona 13*

Wkładanie prania do bębna

Ostrzeżenie

Zagrożenie życia!

Włożenie do pralki tekstyliów nasączonych środkami czyszczącymi zawierającymi rozpuszczalnik – np. odplamiaczem, benzyną do usuwania plam – może spowodować wybuch. Pranie należy uprzednio dokładnie wypłukać ręcznie.

Wskazówki

- Wkładać duże i małe sztuki prania. Rzeczy różnej wielkości lepiej się rozmieszczają podczas wirowania. Pojedyncze rzeczy mogą doprowadzić do braku wyważenia wsadu bębna.
- Przestrzegać zaleceń dotyczących maksymalnego wsadu. Przepełnienie ma negatywny wpływ na rezultat prania i sprzyja powstawaniu zagniecień.

1. Włożyć do bębna nieposkładane, wstępnie posortowane rzeczy.
2. Przy zamykaniu drzwi uważać, aby nie przytrzasnąć prania pomiędzy ramą drzwi a gumowym kołnierzem.



Miga lampka kontrolna przycisku Start/Pauza, a na wyświetlaczu nadal widoczne są ustawienia programu. Możliwa jest zmiana ustawień.

Dozowanie środków piorących i pielęgnacyjnych

Uwaga!

Uszkodzenie urządzenia

Środki do czyszczenia oraz do wstępnego usuwania plam (na przykład odplamiacze, spraye do wstępnego zmiękczenia plam itp.) mogą być przyczyną uszkodzenia powierzchni pralki.

Nie dopuszczać do kontaktu wymienionych środków z powierzchniami pralki. Ewentualne resztki sprayu oraz inne pozostałości/krople wytrzeć natychmiast wilgotną ściereczką.

Dozowanie

Środki piorące i pielęgnacyjne dozować w zależności od:

- twardości wody; informacje na ten temat dostępne są w lokalnym przedsiębiorstwie wodociągowym
- wskazówek producenta podanych na opakowaniu
- ilości prania
- stopnia zabrudzenia → *Strona 12*

Napełnianie

⚠ Ostrzeżenie

Podrażnienia oczu/skóry!

Podczas otwierania szufladki na środki piorące w trakcie pracy urządzenia może wyprysnąć środek piorący/pielęgnacyjny.

Zachować ostrożność przy otwieraniu szufladki.

W przypadku kontaktu ze środkiem piorącym/pielęgnacyjnym dokładnie przemyć oczy lub skórę.

W razie przypadkowego połknięcia środka należy zasięgnąć porady lekarza.

Wskazówka: Gęste płyny do zmiękczenia i usztywniania rozcieńczać wodą, co zapobiegnie zatkanie przelewu.

Napełnić odpowiednie przegródki środkiem piorącym i pielęgnacyjnym:

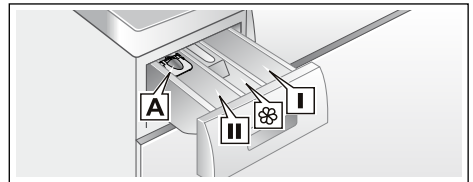

Dozownik A	środków piorących w płynie
Przegródka II	środek piorący do prania głównego, środek do zmiękczenia wody, wybielacz, odplamiacz
Przegródka 	zmiękczacze, krochmal, nie przekraczać oznaczenia Max
Przegródka I	środek piorący dla prania wstępnego

1. Wysunąć do oporu szufladkę na środki piorące.
2. Napełnić środkiem piorącym i/lub pielęgnacyjnym.

3. Zamknąć szufladkę na środki piorące.

Dozownik* środków piorących w płynie

*w zależności od modelu

W celu właściwego dozowania środka piorącego w płynie prawidłowo zamocować dozownik:

1. Wysunąć szufladkę na środki piorące. Wkładkę nacisnąć w dół i całkowicie wyjąć szufladkę.
2. Dozownik przesunąć do przodu, zatrzasnąć i opuścić.
3. Ponownie włożyć szufladkę.

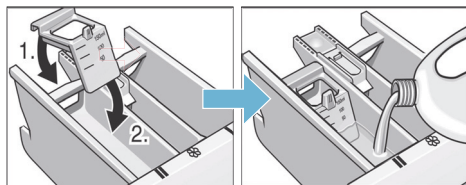

Wskazówka: Nie stosować dozownika przy środkach o żelowej konsystencji lub proszkach do prania, jak również przy programach z praniem wstępnym lub ustawionym czasem zakończenia programu (**Koniec za**).

W modelach bez dozownika wlać środek piorący w płynie do odpowiedniego pojemnika dozującego i włożyć do bębna.

Włączenie programu

Nacisnąć przycisk **Start/Pauza**. Świeci się lampka kontrolna i włącza się program.

Na wyświetlaczu widoczny jest w trakcie programu czas do jego zakończenia (**Koniec za**) lub po włączeniu programu czas jego trwania oraz symbole stopnia zaawansowania programu.

→ *Strona 10*

Wskazówka: W celu zapobieżenia przypadkowej zmianie ustawień, włączyć zabezpieczenie przed dziećmi, jak opisano poniżej.

Zabezpieczenie przed dziećmi

Pralkę można zabezpieczyć przed przypadkową zmianą ustawionych funkcji. W tym celu po uruchomieniu programu włączyć zabezpieczenie przed dziećmi.

W celu **aktywacji/dezaktywacji** naciskać przez ok. 5 sekund przycisk Start/Pauza. Na wyświetlaczu pojawi się symbol ∞.

- Świeci się ∞: zabezpieczenie przed dziećmi jest włączone.
- Miga ∞: zmieniono ustawienie programatora przy włączonym zabezpieczeniu przed dziećmi. W celu uniknięcia przerwania programu, ustawić programator w poprzednim położeniu. Symbol zaświeci się ponownie.

Wskazówka: Zabezpieczenie przed dziećmi może pozostać włączone do następnego uruchomienia programu, również gdy pralka jest wyłączona. Przed uruchomieniem programu wyłączyć zabezpieczenie przed dziećmi i razie potrzeby ponownie włączyć po uruchomieniu programu.

Dokładanie prania



Po uruchomieniu programu można w razie potrzeby dołożyć lub wyjąć pranie.

W tym celu nacisnąć przycisk Start/**Pauza**.

Miga lampka kontrolna przycisku Start/Pauza, urządzenie sprawdza, czy dołożenie prania jest możliwe.

Wskazówka: Podczas dokładania prania nie można pozostawiać otwartych drzwi przez dłuższy czas - z pranych rzeczy mogłaby wyciekać woda.

Jeśli na wyświetlaczu:

- świecą się **jednocześnie** symbole **YES** i , dołożenie prania jest możliwe.
- miga **NO**, należy poczekać, aż zaświeci się **YES** i . Otworzyć drzwi dopiero, gdy **jednocześnie** zaświecą się symbole **YES** i .
- świeci się **NO**, wtedy dołożenie prania nie jest możliwe. Ze względu na bezpieczeństwo użytkownika drzwi urządzenia są zablokowane, dopóki bęben pozostaje w ruchu, przy wysokiej temperaturze; dołożenie prania nie jest wtedy możliwe.
W celu kontynuowania programu nacisnąć przycisk **Start/Pauza**. Program będzie automatycznie kontynuowany.

Zmiana programu

Jeśli przez pomyłkę uruchomiony został niewłaściwy program, można go zmienić w sposób opisany poniżej:

1. Wybrać inny program.
2. Nacisnąć przycisk **Start/Pauza**. Nowy program zaczyna się od początku.

Zatrzymanie programu

Przy programach z wysoką temperaturą:

1. Pozostawić pranie do ostygnięcia: wybrać: **Płukanie/Wirowanie**.
2. Nacisnąć **Start/Pauza**.

Przy programach z niską temperaturą:

1. Nacisnąć Start/**Pauza**.
2. Wybrać **Płukanie/Wirowanie** (dezaktywować przycisk **Dodatkowe płukanie/Woda Plus**) lub **Odpompowanie**.
3. Nacisnąć **Start/Pauza**.

Zakończenie programu przy opcji (bez odwirowania)

Na wyświetlaczu pojawia się  (bez wirowania końcowego) i miga lampka kontrolna przycisku Start/Pauza.

W celu zakończenia programu ustawić programator na Wirowanie/ Odpompowanie lub wybrać prędkość wirowania. Następnie nacisnąć przycisk **Start/Pauza**.

Koniec programu

Na wyświetlaczu pojawia się **-0-** i miga lampka kontrolna przycisku Start/Pauza.

Jeśli na wyświetlaczu widoczny jest dodatkowo symbol , pralka wykryła zbyt dużą ilość piany w trakcie trwania programu prania i automatycznie uruchomiła dodatkowe cykle płukania w celu usunięcia piany.

Wskazówka: Przy następnym praniu z tym samym wsadem należy zastosować mniej środka piorącego.

Wymowanie prania/ wyłączanie urządzenia

1. Otworzyć drzwi urządzenia i wyjąć pranie.
2. Ustawić programator na **Wył.**. Urządzenie jest wyłączone.
3. Zamknąć zawór wody.
Wskazówka: Nie jest to konieczne w przypadku modeli wyposażonych w system AquaStop.

Wskazówki

- Nie pozostawiać w bębnie żadnych rzeczy. Pozostawione rzeczy w bębnie mogą się przy następnym praniu zbiec lub zafarbować inne rzeczy.
- Ewentualnie usunąć przypadkowe przedmioty znajdujące się w bębnie lub w obrębie kołnierza gumowego – niebezpieczeństwo rdzewienia.

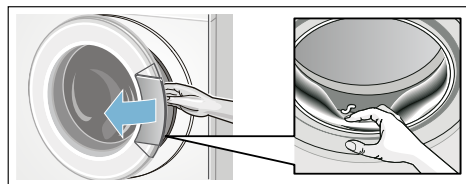

- Drzwi urządzenia i szufladkę na środki piorące pozostawić otwarte, aby reszta wody mogła wyschnąć.

Sensoryka

Automatyka wagowa

System automatyki wagowej dopasowuje optymalne zużycie wody dla każdego programu w zależności od rodzaju tkaniny i wsadu.

System kontroli wyważenia

Automatyczny system kontroli wyważenia rozpoznaje brak wyważenia ładunku bębna i równomiernie rozmieszcza pranie poprzez kilkukrotne próby rozpoczęcia wirowania.

Ze względów bezpieczeństwa prędkość obrotowa zostaje obniżona lub wirowanie zostaje anulowane, jeśli dochodzi do bardzo niekorzystnego rozmieszczenia prania.

Wskazówka: Do bębna wkładać małe i duże sztuki prania (od → *Strona 27*).

Ustawianie sygnału

1. Aktywacja trybu ustawiania głośności sygnału

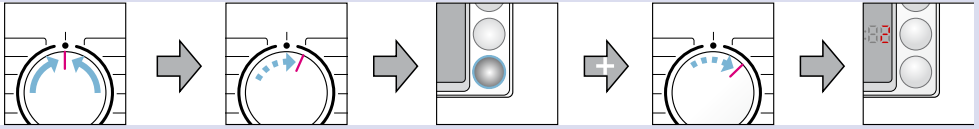

Ustawić na ●.

Obrócić o 1 stopień, zaświeci się pole wyświetlacza.

Wybrać i przytrzymać.

Obrócić o 1 stopień, puścić.

2. Ustawianie głośności sygnału przycisków i sygnałów informacyjnych (w zależności od modelu)

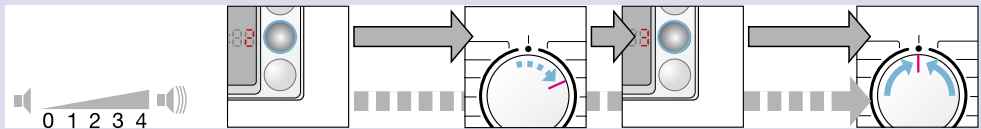

* ewent. czynności kilkakrotnie powtórzyć

Ustawić głośność*.

bezpośrednio

Obrócić o 1 stopień.

Ustawić głośność*.

Ustawić na ●.



Czyszczenie i konserwacja

Ostrzeżenie Zagrożenie życia!

Kontakt z elementami znajdującymi się pod napięciem wiąże się z niebezpieczeństwem porażenia prądem.
Wyłączyć urządzenie i wyciągnąć wtyczkę.

Ostrzeżenie

Niebezpieczeństwo zatrucia!

Używanie środków czyszczących zawierających rozpuszczalniki, np. benzynę ekstrakcyjną, może być przyczyną wydzielania się trujących oparów.

Nie stosować środków czyszczących zawierających rozpuszczalniki.

Uwaga! Uszkodzenie urządzenia

Środki czyszczące zawierające rozpuszczalniki, np. benzynę ekstrakcyjną, mogą uszkodzić powierzchnie oraz elementy urządzenia.
Nie stosować środków czyszczących zawierających rozpuszczalniki.

Obudowa urządzenia/panel obsługi

- Obudowę i panel obsługi czyścić miękką, wilgotną ściereczką.
- Nie używać szorstkich ściereczek, gąbek i ani szorujących środków czyszczących (środków do czyszczenia stali nierdzewnej).
- Natychmiast usuwać pozostałości środków piorących.
- Czyszczenie strumieniem wody jest zabronione.

Bęben pralki

Gumowy kołnierz wytrzeć do sucha za pomocą ściereczki. Drzwi pozostawić otwarte, aby bęben mógł wyschnąć. Stosować środki czyszczące niezawierające chloru, nie używać druciaków.

Odkamienianie

Wskazówka: W urządzeniu nie może znajdować się pranie!

W przypadku prawidłowego dozowania środka piorącego, odkamienianie nie jest konieczne. W razie potrzeby stosować się do zaleceń producenta środka do odkamieniania. Odpowiednie środki do odkamieniania można zamówić za pośrednictwem naszej strony internetowej lub w serwisie.

Szufladka na środki piorące i obudowa

W przypadku pozostałości środka piorącego lub środka do zmiękczenia tkanin:

1. Wysunąć szufladkę na środki piorące. Wkładkę nacisnąć w dół i całkowicie wyjąć szufladkę z obudowy.
2. Wyjmowanie wkładki: Wkładkę nacisnąć palcem od dołu do góry.

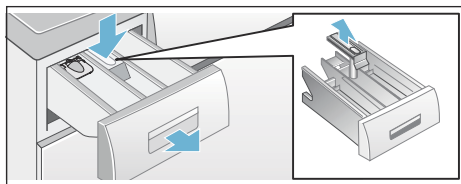

3. Korytko i wkładkę umyć wodą przy użyciu szczoteczki, a następnie wysuszyć. Usunąć również pozostałości środka piorącego i płynu zmiękczającego z obudowy.
4. Włożyć wkładkę tak, aby się zatrzasnęła (nałożyć cylinder na prowadnicę).
5. Wsunąć szufladkę na środki piorące.

Wskazówka: Pozostawić szufladkę otwartą, aby reszta wody mogła odparować.

Zapchana pompa wody

Ostrzeżenie

Niebezpieczeństwo oparzenia!

Roztwór środka piorącego jest gorący podczas prania w wysokich temperaturach. Dotknięcie gorącego roztworu środka piorącego może spowodować oparzenie. Odczekać, aż roztwór środka piorącego ostygnie.

1. Zamknąć zawór wody, aby nie zwiększać ilości wody, która musiałaby zostać spuszczone przez pompę.
2. Wyłączyć urządzenie. Wyciągnąć wtyczkę z gniazda sieciowego.
3. Otworzyć i zdjąć pokrywę serwisową.

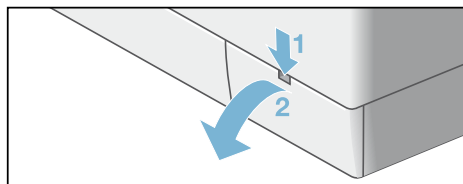

4. W modelach z węzem spustowym:

Zdjąć wąż spustowy z uchwytu.
Wyjąć zatyczkę i spuścić wodę do odpowiedniego naczynia.
Wcisnąć zatyczkę i włożyć wąż spustowy w uchwyt.

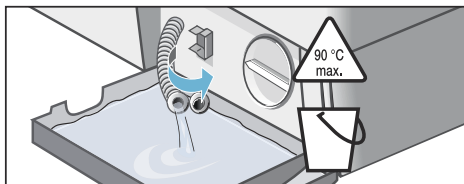
**5. W modelach bez węża spustowego:**

Ostrożnie odkręcić pokrywę pompy, aż zacznie wypływać roztwór środka piorącego.

Gdy pokrywa serwisowa napełni się do połowy, przykręcić pokrywę pompy i opróżnić pokrywę serwisową.

Czynności powtarzać, aż do całkowitego spuszczenia wody.

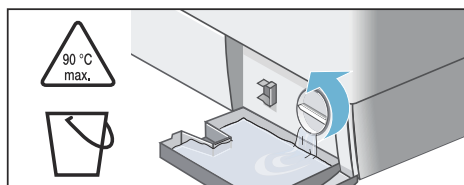
**6. Ostrożnie odkręcić pokrywę pompy i spuścić resztki wody.**

Wyczyścić wnętrze, gwint pokrywki oraz obudowę pompy. Wirnik skrzydełkowy pompy musi dać się obracać.

Wstawić pokrywę pompy na miejsce i dokręcić. Uchwyt musi znajdować się w pozycji pionowej.

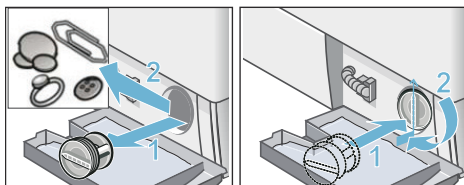
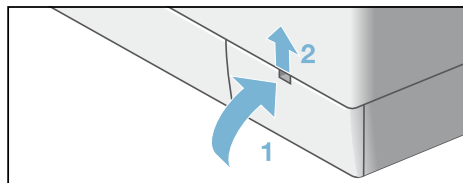
**7. Wstawić, zatrzasnąć i zamknąć pokrywę serwisową.**

Wskazówka: Aby przy następnym praniu zapobiec odpłynięciu środka piorącego do odpływu: wlać 1 litr wody do przegródki II i włączyć program **Odpompowanie**.

Zapchany wąż odpływowy przy podłączeniu do syfonu

1. Wyłączyć urządzenie. Wyciągnąć wtyczkę z gniazda sieciowego.
2. Poluzować opaskę zaciskową. Ostrożnie wyjąć wąż odpływowy i spuścić resztki wody.
3. Wyczyścić wąż odpływowy oraz króciec syfonu.

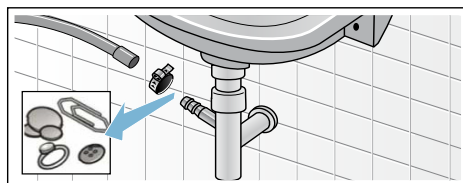

4. Ponownie zamontować wąż odpływowy i zabezpieczyć opaską zaciskową w miejscu podłączenia.

Zapchane sito w węży dopływowym

⚠ Ostrzeżenie

Niebezpieczeństwo porażenia prądem!

Nie zanurzać w wodzie zabezpieczenia przeciw zalaniu wodą AquaStop (posiada zawór elektromagnetyczny).

Najpierw zmniejszyć ciśnienie wody w węży dopływowym:

1. Zamknąć zawór wody.
2. Wybrać dowolny program (z wyjątkiem programów Płukanie/Wirowanie/Odpompowanie).
3. Nacisnąć przycisk **Start/Pauza**. Pozostawić program uruchomiony na ok. 40 sekund.
4. Ustawić programator na **Wył.** Wyciągnąć wtyczkę.
5. Wyczyścić sito przy zaworze wody: Odłączyć wąż od zaworu wody. Oczyszczyć filtr małą szczoteczką.

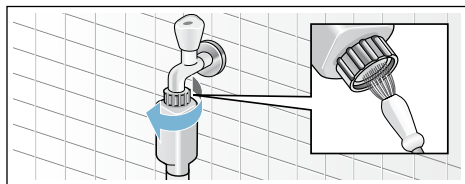

6. W modelach Standard i Aqua-Secure wyczyścić filtr z tyłu urządzenia: Zdjąć wąż z tylnej ścianki urządzenia, Wyjąć filtr obcęgami i wyczyścić.

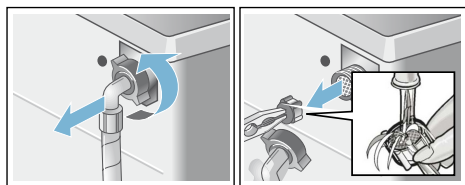

7. Podłączyć wąż i sprawdzić szczelność.

? Usterka, co robić?

Odblokowanie awaryjne

np. w przypadku awarii zasilania

Program będzie kontynuowany z chwilą ponownego włączenia zasilania.

Aby mimo to wyjąć pranie, drzwi można otworzyć w następujący sposób:

⚠ Ostrzeżenie

Niebezpieczeństwo oparzenia!

Podczas prania przy wysokich temperaturach może dojść do poparzenia w przypadku kontaktu z gorącym roztworem środka piorącego i pranymi rzeczami. Ewentualnie pozostawić do ostygnięcia.

⚠ Ostrzeżenie

Niebezpieczeństwo zranienia!

Przy wkładaniu rąk do obracającego się bębna może dojść do zranienia. Nie wkładać rąk do obracającego się bębna. Poczekać, aż bęben się całkowicie zatrzyma.

Uwaga!



Szkody spowodowane przez wodę

Wyciekająca woda może spowodować szkody. Nie otwierać drzwi, jeśli przez okienko widać wodę.

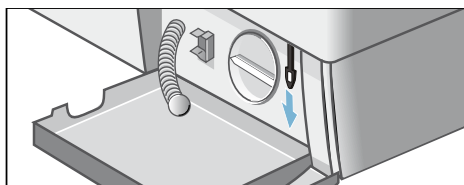
1. Wyłączyć urządzenie. Wyciągnąć wtyczkę z gniazda sieciowego.
2. Spuścić wodę z pralki → *Strona 24*
3. Pociągnąć odblokowanie awaryjne w dół przy pomocy narzędzia i puścić. Następnie można otworzyć drzwi.



Wskazówki na wyświetlaczu

Wskazanie	Przyczyna/rozwiązanie problemu
YES	Drzwi są odblokowane. Dołożenie prania jest możliwe.
NO	<ul style="list-style-type: none"> ■ Temperatura jest zbyt wysoka. Poczekać, aż temperatura spadnie. ■ Poziom wody jest zbyt wysoki. Dołożenie prania nie jest możliwe. Ewentualnie natychmiast zamknąć drzwi. Nacisnąć przycisk Start/Pauza w celu kontynuowania programu.
miga NO	<ul style="list-style-type: none"> ■ Poczekać, aż zaświeci się YES + ①. ■ Wskazówka: Otworzyć drzwi dopiero, gdy jednocześnie zaświecą się symbole YES + ①.
F:16	Prawidłowo zamknąć drzwi; pranie mogło utkwić między ramą drzwi a gumową uszczelką.
F:17	<ul style="list-style-type: none"> ■ Całkowicie odkręcić zawór wody, ■ Wąż dopływowy jest zagięty/przycięty, ■ Zbyt niskie ciśnienie wody. Wyczyścić filtr. → <i>Strona 26</i>
F:18	<ul style="list-style-type: none"> ■ Zapchana pompa wody. Wyczyścić pompę wody → <i>Strona 24</i> ■ Zapchany/-a wąż odpływowy/rura odpływu. Wyczyścić wąż odpływowy przy podłączeniu do syfonu. → <i>Strona 25</i>
F:21	Usterka silnika. Wezwać serwis! → <i>Strona 29</i>
F:23	Woda na dnie obudowy urządzenia, nieszczelność urządzenia. Wezwać serwis! → <i>Strona 29</i>
	Aktywowane zabezpieczenie przed dziećmi; dezaktywować. → <i>Strona 20</i>
Miga 	Urządzenie wykryło nadmierną ilość piany, włączony został dodatkowy cykl płukania → <i>Strona 21</i>

Usterka, co robić?

Usterki	Przyczyna/rozwiązanie problemu
Wycieka woda.	<ul style="list-style-type: none"> ■ Prawidłowo podłączyć/wymienić wąż odpływowy. ■ Dokręcić złącze śrubowe węża dopływowego.
Brak poboru wody. Środek piorący nie jest splukiwany do bębna.	<ul style="list-style-type: none"> ■ Czy naciśnięty został przycisk Start/Pauza? ■ Czy zawór wody jest odkręcony? ■ Czy filtr nie jest zapchany? Wyczyścić filtr. → <i>Strona 26</i> ■ Czy wąż dopływowy nie jest zagięty lub zaciśnięty?
Nie można otworzyć drzwi.	<ul style="list-style-type: none"> ■ Funkcja zamka zabezpieczającego jest aktywna. Czy program został przerwany? → <i>Strona 21</i> ■ Czy wybrano ustawienie  (bez odwirowania)? ■ Czy otwieranie jest możliwe tylko poprzez odblokowanie awaryjne? → <i>Strona 26</i>

Usterki	Przyczyna/rozwiązanie problemu
Program nie włącza się.	<ul style="list-style-type: none"> ■ Czy wybrano przycisk Start/Pauza lub funkcję Gotowe za? ■ Czy drzwi są zamknięte? ■ ☞ Czy aktywowano zabezpieczenie przed dziećmi? Dezaktywować. → <i>Strona 20</i>
Woda po praniu nie jest odpompowywana.	<ul style="list-style-type: none"> ■ Czy wybrano ustawienie ∇ (bez odwirowania)? ■ Wyczyścić pompę wody. → <i>Strona 24</i> ■ Wyczyścić rurę odpływu i/lub wąż odpływowy.
Woda w bębnie pralki nie jest widoczna.	Brak usterki – poziom wody poniżej okienka drzwi.
Wynik wirowania nie jest zadowalający.	<ul style="list-style-type: none"> ■ Brak usterki – system kontroli wyważenia przerwał wirowanie; nierównomierne rozłożenie prania. Do bębna wkładać małe i duże części prania.
Pranie mokre/zbyt wilgotne.	<ul style="list-style-type: none"> ■ Czy wybrano ustawienie Ochrona przed zagnieceniami? ■ Czy wybrano zbyt niską prędkość wirowania?
Kilkukrotne próby rozpoczęcia wirowania.	Brak usterki – system kontroli wyważenia podejmuje próby wyrównania wyważenia.
Czas trwania programu jest dłuższy niż zwykle.	<ul style="list-style-type: none"> ■ Brak usterki – system kontroli wyważenia podejmuje próby wyrównania wyważenia poprzez wielokrotne rozmieszczanie prania. ■ Brak usterki – system kontroli piany aktywny – włączenie dodatkowego cyklu płukania.
Podczas cyklu prania zmienia się czas trwania programu.	Brak usterki - przebieg programu jest optymalnie dostosowywany do danego prania. Może to spowodować zmianę czasu trwania programu widocznego na wyświetlaczu.
Resztki wody w przegródce na środek pielęgnacyjny.	<ul style="list-style-type: none"> ■ Brak usterki – nie wywiera to wpływu na działanie środka pielęgnacyjnego. ■ Ewentualnie wyczyścić wkładkę → <i>Strona 24</i>
W palce tworzą się nieprzyjemne zapachy.	Włączyć program Bawełna 90 °C bez wkładania prania. Zastosować uniwersalny środek piorący.
Na wyświetlaczu miga symbol ☁. Ewentualnie z szufladki na środki piorące wydobywa się piana.	Zastosowano za dużo środka piorącego? Wymieszać jedną łyżkę stołową płynu zmiękczonego z 1/2 litra wody i włączyć do przegródki II (nie stosować w przypadku odzieży wierzchniej i puchowej!). Przy następnym praniu zmniejszyć ilość środka piorącego.
Głośne odgłosy pracy, wibracje i przesuwanie się pralki podczas wirowania.	<ul style="list-style-type: none"> ■ Czy nóżki urządzenia są stabilnie zamocowane? Stabilnie ustawić nóżki. → <i>Strona 36</i> ■ Czy usunięto wszystkie zabezpieczenia transportowe? Usunąć zabezpieczenia transportowe. → <i>Strona 34</i>
Odgłosy podczas wirowania i odpompowywania.	Wyczyścić pompę wody → <i>Strona 24</i>
Wyświetlacz/lampki kontrolne nie działają podczas pracy urządzenia.	<ul style="list-style-type: none"> ■ Zanik zasilania sieciowego? ■ Czy zadziałały bezpieczniki? Włączyć/wymienić bezpieczniki. ■ Jeśli usterka wystąpi ponownie, wezwać serwis.

Usterki	Przyczyna/rozwiązanie problemu
Na praniu pozostają resztki środka piorącego.	<ul style="list-style-type: none"> ■ Czasami zdarza się, że środki bez zawartości fosforanów pozostawiają ślady nierozpuszczalne w wodzie. ■ Wybrać Płukanie/Wirowanie lub wyszczotkować rzeczy po praniu.
W trybie dokładania prania na wyświetlaczu pojawia się NO .	<ul style="list-style-type: none"> ■ Poziom wody jest zbyt wysoki. Dołożenie prania nie jest możliwe. Ewentualnie natychmiast zamknąć drzwi. ■ Nacisnąć przycisk Start/Pauza w celu kontynuowania programu.
W trybie dokładania prania na wyświetlaczu pojawia się YES .	Drzwi są odblokowane. Dołożenie prania jest możliwe.
<p>Jeśli usunięcie usterki we własnym zakresie nie jest możliwe (po wyłączeniu/włączeniu) lub gdy konieczna jest naprawa urządzenia:</p> <ul style="list-style-type: none"> ■ Ustawić programator na Wył. Urządzenie jest wyłączone. ■ Wyciągnąć wtyczkę z gniazda. ■ Zamknąć zawór wody i wezwać serwis. 	



Serwis

Jeśli usterki nie uda się usunąć we własnym zakresie (Usterka, co robić? → *Strona 27*), skontaktować się z serwisem. → okładka

Pracownicy serwisu znajdą odpowiednie rozwiązanie, co pozwoli uniknąć zbędnych przyjazdów techników.

Serwisowi należy podać symbol produktu (E-Nr.) oraz numer fabryczny urządzenia (FD).

E-Nr. _____	FD _____
Symbol produktu Numer fabryczny	

Dane te można odczytać (*w zależności od modelu):

wewnątrz drzwi*/otwarta pokrywa serwisowa* oraz na tylnej ściance urządzenia.

Warto zaufać kompetencjom producenta.

W razie usterki prosimy o kontakt. Dzięki temu mają Państwo gwarancję, że naprawy zostaną wykonane przez przeszkolonych techników serwisu, którzy dysponują oryginalnymi częściami zamiennymi.



Parametry zużycia

Zużycie energii i wody, czas trwania programu i wilgotność końcowa w przypadku poszczególnych programów podstawowych

Program	Wsad	Zużycie energii*	Woda*	Czas trwania programu*
Bawełna 20 °C	7 kg	0,31 kWh	72 l	2 ¾ h
Bawełna 40 °C	7 kg	0,85 kWh	72 l	2 ¾ h
Bawełna 60 °C	7 kg	1,21 kWh	72 l	2 ¾ h
Bawełna 90 °C	7 kg	2,01 kWh	77 l	3 h
Syntetyki 40 °C	3 kg	0,64 kWh	56 l	1 ¾ h
Szybki/Mix 40 °C	3 kg	0,46 kWh	36 l	1 ¼ h
Delikatne/Jedwab 30 °C	2 kg	0,24 kWh	37 l	¾ h
 / Wełna 30 °C	2 kg	0,22 kWh	47 l	¾ h







Program	Przybliżona wilgotność końcowa**			
	WAE28 ... maks. 1400 obr./ min	WAE24. .. maks. 1200 obr./ min	WAE20 ... maks. 1000 obr./ min	WAE16 ... maks. 800 obr./ min
Bawełna	53 %	58 %	68 %	80 %
Syntetyki	40 %	40 %	40 %	40 %
Delikatne/Jedwab	30 %	30 %	30 %	30 %
Wełna	45 %	45 %	45 %	45 %

* Wartości odbiegają od podanych wartości w zależności od ciśnienia i twardości wody, temperatury wody doprowadzanej, temperatury otoczenia, rodzaju i ilości tkanin oraz stopnia zabrudzenia, używanego środka piorącego, wahań napięcia sieciowego oraz wybranych funkcji dodatkowych.

** Informacje na temat wilgotności końcowej są podane na podstawie zależnego od programu ograniczenia prędkości wirowania i maksymalnego wsadu.

Najbardziej efektywne programy dla tkanin z bawełny

Poniższe programy (programy standardowe, oznaczone symbolem ) są przeznaczone do prania normalnie zabrudzonych tkanin z bawełny oraz charakteryzują się największą efektywnością pod względem zużycia wody i energii.

Standardowe programy do prania bawełny zgodnie z rozporządzeniem (UE) Nr 1015/2010	Wsad	Przybliżony czas trwania programu
Program Bawełna  + przycisk  Eco	7 kg	3 ¾ h
Program Bawełna  + przycisk  Eco	3,5 kg	3 ¾ h
Program Bawełna  + przycisk  Eco	3,5 kg	3 ¼ h

Ustawienia programu do kontroli i klasyfikacji energetycznej zgodnie z dyrektywą 2010/30/UE przy eksploatacji z zimną wodą (15 °C).
Temperatury programów oparte są o temperatury podane na metce/naszywce. Rzeczywista temperatura prania może odbiegać od podanej temperatury programu ze względu na oszczędność energii.

Dane techniczne

Wymiary:

850 x 600 x 590 mm

(szerokość x głębokość x wysokość)

Ciężar:

68 - 75 kg (w zależności od modelu)

Podłączenie do sieci:

Napięcie sieciowe 220-240 V, 50Hz

Prąd znamionowy 10 A

Moc znamionowa 2000-2300 W

Ciśnienie wody:

100 - 1000 kPa (1 - 10 bar)

Pobór mocy przy wyłączonym urządzeniu:

0,20 W

Pobór mocy w trybie gotowości (urządzenie nie jest wyłączone):

1,90 W



Ustawianie i podłączenie

Zakres dostawy

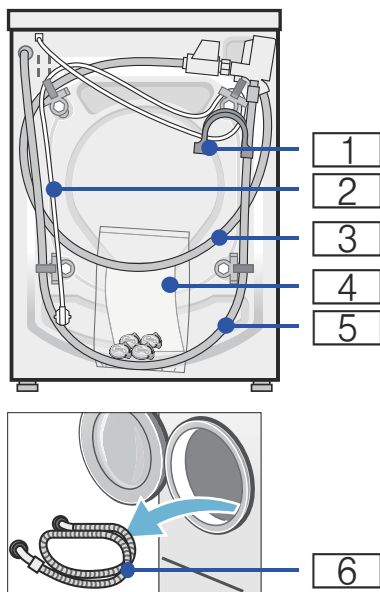

- 1 Uchwyt do mocowania węża odpływowego*
- 2 Przewód sieciowy
- 3 Wąż dopływowy w przypadku modeli AquaStop/Aqua-Secure
- 4 Siatka*:
 - Instrukcja obsługi i ustawiania
 - Wykaz punktów serwisowych*
 - Gwarancja*
 - Zaślepki do otworów po usunięciu zabezpieczeń transportowych
 - Klucz płaski*
- 5 Wąż odpływowy
- 6 Wąż dopływowy w przypadku modelu Standard

* w zależności od modelu

Wskazówki

- Sprawdzić, czy urządzenie nie uległo uszkodzeniu podczas transportu. Nigdy nie włączać uszkodzonego urządzenia. W razie jakichkolwiek zastrzeżeń należy zwrócić się do punktu zakupu urządzenia lub do naszego serwisu.
- Wilgotność w bębnie jest skutkiem kontroli końcowej.

Dodatkowo do podłączenia węża odpływowego do syfonu potrzebna jest opaska zaciskowa \varnothing 24 - 40 mm (sklepy specjalistyczne).

Potrzebne narzędzia

- Poziomnica do wypoziomowania urządzenia
- Klucz płaski o:
 - rozmiarze 13 do odkręcenia zabezpieczeń transportowych oraz
 - rozmiarze 17 do wyregulowania nóżek urządzenia

Wskazówki dotyczące bezpieczeństwa



Ostrzeżenie

Niebezpieczeństwo zranienia!

- Pralka jest bardzo ciężka. Podczas podnoszenia/transportu urządzenia należy zachować ostrożność.
- Podczas podnoszenia pralki za wystające elementy (na przykład za drzwi) te mogą się zerwać i spowodować skaleczenie. Nie podnosić pralki za wystające części.
- Nieprawidłowe rozłożenie węży i przewodów powoduje wystąpienie niebezpieczeństwa potknięcia się i zranienia. Węże i przewody ułożyć w taki sposób, aby wyeliminować niebezpieczeństwo potknięcia się.

Uwaga!**Uszkodzenie urządzenia**

Zamarznięte węże mogą się przerwać lub pęknąć.

Nie ustawiać pralki w miejscach zagrożonych wystąpieniem ujemnej temperatury, ani w miejscach narażonych na działanie czynników atmosferycznych.

Uwaga!**Szkody spowodowane przez wodę**

Miejsca podłączenia węża dopływowego i odpływowego znajdują się pod wysokim ciśnieniem wody. Aby zapobiec przeciekom oraz szkodom spowodowanym przez wodę, należy bezwzględnie przestrzegać wskazówek zawartych w niniejszym rozdziale.

Wskazówki

- Oprócz wymienionych wskazówek mogą obowiązywać specjalne przepisy właściwego przedsiębiorstwa wodociągowego i zakładu energetycznego.
- W razie wątpliwości zlecić podłączenie wykwalifikowanemu fachowcowi.

Powierzchnia ustawienia

Wskazówka: Stabilne ustawienie jest ważne, aby pralka nie przesuwała się podczas pracy!

- Powierzchnia ustawienia musi być twarda i płaska.
- Nie nadają się miękkie podłoża/ wykładziny podłogowe.

Ustawienie na cokole lub na drewnianym stropie belkowym**Uwaga!****Uszkodzenie urządzenia**

Pralka może się przesuwać podczas wirowania i spaść z cokołu. Nóżki pralki koniecznie przymocować za pomocą uchwytów mocujących. Nr artykułu WMZ2200, WX975600, Z7080X0

Wskazówka: W przypadku drewnianych stropów belkowych pralkę należy ustawić:

- możliwie w rogu,
- na wodoodpornej płycie drewnianej (o grubości min. 30 mm), która jest przykręcona do podłogi.

Ustawienie urządzenia pod blatem kuchennym** Ostrzeżenie**

Montaż urządzenia pod blatem/w zabudowie wykonać przed podłączeniem do zasilania.

Wskazówki

- Wymagana jest wnęka o szerokości 60 cm.
- Pralkę można ustawić wyłącznie pod ciągłym blatem roboczym, stabilnie połączonym z sąsiadującymi szafkami.

 Ostrzeżenie**Niebezpieczeństwo porażenia prądem!**

Należy **bezwzględnie** zlecić specjalistcie zamontowanie pokrywy blaszanej* w miejsce płyty górnej urządzenia.

* Nr art. WMZ2420, WZ10190

Demontaż zabezpieczeń transportowych

Uwaga!

Uszkodzenie urządzenia

- Podczas transportu urządzenie ma zamontowane zabezpieczenia transportowe. Nieusunięte zabezpieczenia transportowe mogą po uruchomieniu urządzenia spowodować na przykład uszkodzenie bębna. Przed pierwszym użyciem urządzenia należy usunąć w całości wszystkie 4 zabezpieczenia transportowe. Zabezpieczenia należy zachować.
- W celu zabezpieczenia urządzenia przed uszkodzeniem podczas późniejszego transportu, konieczne jest ponowne zamontowanie zabezpieczeń transportowych.

Wskazówka: Zachować skręcone ze sobą śrubę i tuleję.

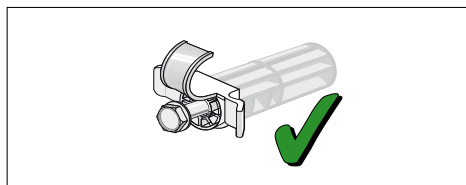

1. Wyjąć węże z uchwytów.

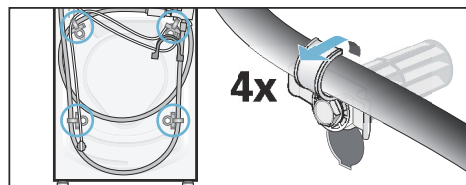

2. Odkręcić i usunąć wszystkie 4 śruby zabezpieczeń transportowych. Usunąć tuleję. Wyjąć z uchwytów przewód sieciowy.

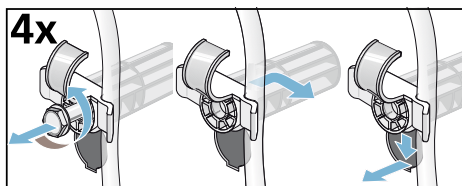

3. Założyć osłony. Mocno zablokować osłony naciskając na hak zapadki.

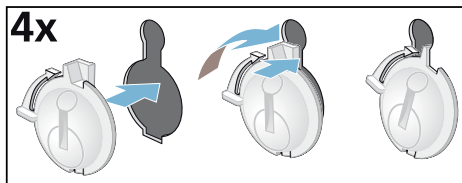

Długości węży i przewodów

- Przyłącze lewostronne

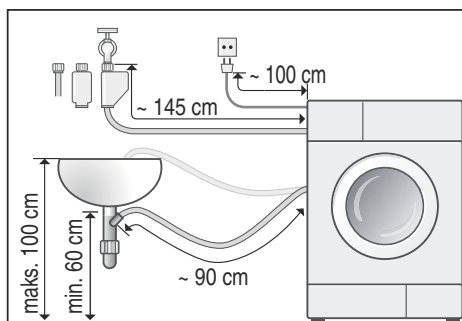

- Przyłącze prawostronne

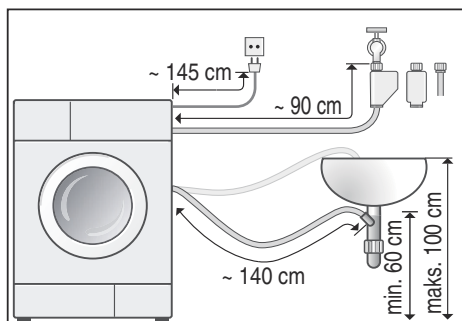

Porada:

Do nabycia w sklepach specjalistycznych/serwisie:

- Przedłużenie węża do zabezpieczenia przeciw zalaniu wodą (AquaStop) lub węża doprowadzającego zimną wodę (ok. 2,50 m); nr artykułu WMZ2380, WZ10130, Z7070X0
- Dłuższy wąż dopływowy (ok. 2,20 m) do modelu Standard

Dopływ wody**⚠ Ostrzeżenie
Zagrożenie życia!**

Kontakt z elementami znajdującymi się pod napięciem wiąże się z niebezpieczeństwem porażenia prądem.

Nie zanurzać w wodzie zabezpieczenia przeciw zalaniu wodą AquaStop (posiada zawór elektromagnetyczny).

Podczas podłączania przestrzegać poniższych wskazówek

Wskazówki

- Pralkę zasilać wyłącznie zimną wodą pitną.
- Nie podłączać urządzenia do baterii mieszankowej bezciśnieniowego podgrzewacza wody.
- Stosować wyłącznie nowy, dołączony lub zakupiony w specjalistycznym sklepie wąż dopływowy.
- Węża dopływowego nie wolno zginać, zaciskać, modyfikować ani przecinać (wytrzymałość nie będzie wówczas gwarantowana).
- Złączki przykręcać wyłącznie ręcznie. Zbyt mocne dokręcenie złączek za pomocą narzędzia (obcęg) może spowodować uszkodzenie gwintów.

Optymalne ciśnienie wody w sieci wodociągowej

co najmniej 100 kPa (1 bar)

maksymalnie 1000 kPa (10 bar)

Przy odkręconym zaworze wody wpływa przynajmniej 8 l/min.

Przy wyższym ciśnieniu wody zainstalować zawór redukcyjny.

Przyłącze

Podłączyć wąż dopływowy do zaworu wody ($\frac{3}{4}$ " = 26,4 mm) oraz do urządzenia (w modelach z systemem AquaStop nie jest to konieczne, wąż jest zainstalowany na stałe):

- Model: **Standard**

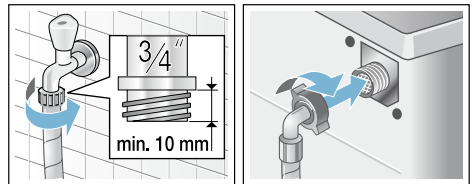

- Model: **Aqua-Secure**

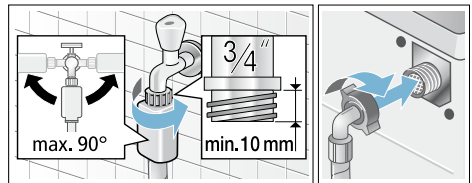

- Model: **AquaStop**

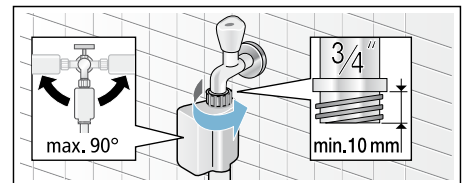

Wskazówka: Ostrożnie otworzyć zawór wody i sprawdzić przy tym szczelność w miejscach podłączenia. Połączenie śrubowe znajduje się pod ciśnieniem wody.

Odptyw wody

Uwaga!

Szkody spowodowane przez wodę

Jeżeli podczas odpompowywania, na skutek wysokiego ciśnienia wody, wąż odptywowy wysunie się z umywalki lub z miejsca podłączenia, odpompowywana woda może spowodować szkody. Należy zabezpieczyć wąż odptywowy przed wysunięciem się.

Wskazówki

- Nie zginać ani nie rozciągać na długość węża odptywowego.
- Różnica wysokości pomiędzy powierzchnią ustawienia i odptywem: min. 60 cm - maks. 100 cm

Możliwości ułożenia węża odptywowego:

■ Odptyw do umywalki



Ostrzeżenie

Niebezpieczeństwo oparzenia!

Podczas prania w wysokich temperaturach może dojść do poparzenia gorącym roztworem środka piorącego, na przykład podczas odpompowywania gorącego roztworu do umywalki. Nie dotykać gorącego roztworu środka piorącego.

Uwaga!

Uszkodzenie urządzenia/ uszkodzenia tkanin

Gdy końcówka węża odptywowego zostanie zanurzona w odpompowywanej wodzie, może dojść do zasysania odpompowywanej wody z powrotem do urządzenia, a w konsekwencji do uszkodzenia urządzenia/tkanin.

Zwrócić uwagę na to, aby:

- korek nie zatykał odptywu umywalki.
- końcówka węża odptywowego nie była zanurzona w odpompowywanej wodzie.

- woda odptywała wystarczająco szybko.

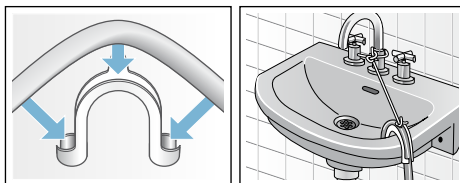

■ Odptyw do syfonu

W miejscu podłączenia założyć opaskę zaciskową \varnothing 24-40 mm (sklepy specjalistyczne).

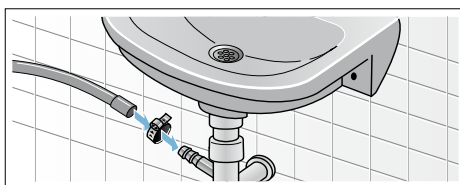

Wypoziomowanie urządzenia

Urządzenie wypoziomować za pomocą poziomnicy.

Głośne odgłosy pracy, wibracje i przesuwanie się pralki mogą być skutkiem nieprawidłowego ustawienia!

1. Nakrętkę zabezpieczającą odkręcić kluczem płaskim w kierunku zgodnym z ruchem wskazówek zegara.
2. Sprawdzić i ewentualnie skorygować wypoziomowanie pralki za pomocą poziomnicy. Wyregulować wysokość urządzenia kręcąc nóżkami. Wszystkie cztery nóżki urządzenia muszą stać stabilnie na podłożu.
3. Dokręcić nakrętkę zabezpieczającą do obudowy. Przy tym przytrzymać nóżkę urządzenia nie zmieniając jej wysokości. Nakrętki zabezpieczające wszystkich czterech nóżek muszą być mocno dokręcone do obudowy!

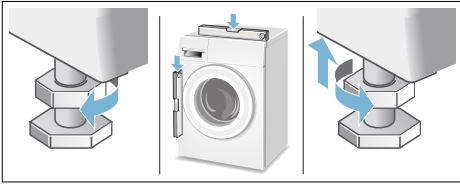

Podłączenie do sieci elektrycznej

⚠ Ostrzeżenie **Zagrożenie życia!**

Kontakt z elementami znajdującymi się pod napięciem wiąże się z niebezpieczeństwem porażenia prądem.

- Nigdy nie chwytać wtyczki mokrymi rękoma.
- Przewód sieciowy wyciągać chwytając wyłącznie za wtyczkę, nigdy za przewód, ponieważ może on ulec uszkodzeniu.
- Nigdy nie wyciągać wtyczki podczas pracy urządzenia.

Należy przestrzegać poniższych wskazówek i upewnić się, że:

Wskazówki

- Napięcie sieciowe i napięcie podane na pralce (tabliczka znamionowa) są zgodne. Parametry przyłącza oraz wymagane bezpieczniki są podane na tabliczce znamionowej.
- Pralka zostanie podłączona do sieci prądu zmiennego poprzez prawidłowo zainstalowane gniazdo z uziemieniem.
- Wtyczka i gniazdo sieciowe pasują do siebie.
- Przekrój poprzeczny przewodu jest wystarczający.
- Instalacja uziemiająca jest prawidłowo zainstalowana.

- Wymiana przewodu sieciowego (o ile konieczna) zostanie przeprowadzona przez wykwalifikowanego elektryka. Nowy przewód sieciowy można nabyć w serwisie.
- Do wykonania instalacji nie wykorzystano żadnych rozgałęziaczy i/lub przedłużaczy.
- W przypadku zastosowania wyłącznika różnicowoprądowego jest on oznaczony znakiem . Tylko ten znak gwarantuje spełnienie aktualnie obowiązujących przepisów.
- Wtyczka sieciowa jest zawsze dostępna.
- Przewodu sieciowego nie wolno zginać, ścisnąć, modyfikować, przecinać ani narażać na styczność ze źródłami ciepła.

Przed pierwszym praniem

Pralka została poddana dokładnej kontroli przed opuszczeniem fabryki. W celu usunięcia resztek wody pozostałych po kontroli urządzenia przy pierwszym praniu włączyć program **bez** wkładania prania.

Wskazówki

- Pralka **musi być prawidłowo ustawiona i podłączona** (od → *Strona 32*).
 - Nigdy nie włączać uszkodzonego urządzenia. Skontaktować się z serwisem.
1. Sprawdzić urządzenie.
 2. Usunąć folię ochronną z panelu obsługi.
 3. Włożyć wtyczkę do gniazda.
 4. Odkręcić zawór wody.
 5. Zamknąć drzwi (nie wkładać prania!).
 6. Wybrać program **Bawełna** i ustawić temperaturę **90 °C**.
 7. Otworzyć szufladkę na środki piorące.
 8. Wlać ok. 1 litra wody do przegródki **II**.
 9. Wsypać uniwersalny środek piorący do przegródki **II**.

Wskazówka: Aby zapobiec powstawaniu piany użyć tylko połowy zalecanej przez producenta ilości środka piorącego. Nie stosować środków do prania wełny i tkanin delikatnych.

10. Zamknąć szufladkę na środki piorące.
11. Nacisnąć **Start/Pauza**.
12. Po zakończeniu programu wyłączyć urządzenie.

Pralka jest teraz gotowa do normalnego użytkowania.

Transport

np. w przypadku przeprowadzki

Czynności przygotowawcze:

1. Zamknąć zawór wody.
2. Zmniejszyć ciśnienie wody w węży dopływowym.
Konserwacja – Sito w węży dopływowym → *Strona 26*
3. Spuścić resztki wody po praniu.
Konserwacja – Zapchana pompa wody → *Strona 24*
4. Odłączyć pralkę od sieci elektrycznej.
5. Odłączyć węże.

Zamontowanie zabezpieczeń transportowych:

1. Zdjąć osłony i przechowywać je do ewentualnego późniejszego transportu.
Ewentualnie użyć śrubokręta.
2. Założyć wszystkie 4 tulejki. Umieścić przewód sieciowy w uchwytach. Mocno przykręcić śruby.

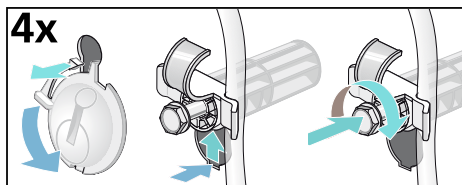

Przed uruchomieniem:

Wskazówki

- **koniecznie** usunąć zabezpieczenia transportowe!
- Aby zapobiec odpłynięciu środka piorącego do odpływu przy następnym praniu: wlać ok. 1 l wody do przegródki **II**, a następnie wybrać i włączyć program **Odpompowanie**.

Gwarancja Aqua-stop

tylko dla urządzeń z Aqua-stopem

Dodatkowo do roszczeń z tytułu gwarancji w stosunku do placówki handlowej wynikających z umowy sprzedaży oraz dodatkowo do naszej gwarancji, świadczone jest odszkodowanie pod następującymi warunkami:

1. W przypadku wystąpienia szkód wodnych w wyniku usterki naszego systemu Aqua-stop, świadczone jest odszkodowanie dla prywatnych użytkowników.
2. Gwarancja odpowiedzialności obowiązuje przez cały okres użytkowania urządzenia.
3. Warunkiem wysuwania roszczeń z tytułu gwarancji jest prawidłowe ustawienie i podłączenie urządzenia z Aqua-stopem zgodnie z naszą instrukcją. Obejmuje ona także prawidłowe przedłużenie Aqua-stopu (oryginalne wyposażenie dodatkowe).
Nasza gwarancja nie obejmuje wadliwych przewodów zasilających i armatur aż do przyłącza Aqua-Stopu na zaworze kurkowym.
4. Zasadniczo urządzenia z Aqua-stopem nie wymagają nadzorowania podczas pracy lub zabezpieczenia po pracy poprzez zamknięcie kurka dopływu wody.

Jedynie w przypadku dłuższego okresu nieobecności w mieszkaniu (np. kilkutygodniowy urlop), należy zakręcić kurek dopływu wody.



Zlecenie naprawy oraz pomoc w razie usterki

PL 801 191 534

Adresy serwisów w poszczególnych krajach znajdują się w załączonym spisie autoryzowanych serwisów.

Robert Bosch, Hausgeräte GmbH
Carl-Wery-Straße 34
81739 München
DEUTSCHLAND



9001034248 (9409)