



Register your new Bosch now:
www.bosch-home.com/welcome



**Pralni stroj
WLG...**



BOSCH

sl Navodila za uporabo in namestitve

Vaš nov pralni stroj

Odločili ste se za pralni stroj znamke Bosch.

Prosimo, vzemite si nekaj minut za branje teh navodil in spoznajte prednosti svojega pralnega stroja.

Da zadostimo visokim težnjam po čim boljši kakovosti znamke Bosch, pri vsakem stroju, preden zapusti tovarno, temeljito preverimo, ali sta njegovo stanje in delovanje brezhibna.

Nadaljnje informacije in izbor naših izdelkov, dodatne opreme in nadomestnih delov najdete na naši spletni strani www.bosch-home.com ali pa se obrnite na našo servisno službo.

Če navodila za namestitev in uporabo opisujejo več različic stroja, so razlike med njimi na ustreznih mestih tudi označene.



Pralni stroj namestite šele potem, ko ste prebrali ta Navodila za namestitev in uporabo!

Pravila za prikaze

⚠ Opozorilo!

Ta kombinacija simbola in opozorila nakazuje morebitno nevarno situacijo. Neupoštevanje tega opozorila lahko privede do smrti ali poškodb.

Pozor!

To opozorilo nakazuje morebitno nevarno situacijo. Neupoštevanje lahko privede do materialne škode ali onesnaženja okolja.

Opomba / nasvet

Opombe za optimalno rabo aparata / uporabne informacije.

1. 2. 3. / a) b) c)

Postopki so ponazorjeni s številkami ali črkami.

■ / -

Naštevavanja so ponazorjena s kvadratom ali alinejo.

Kazalo

 Uporaba v skladu z namembnostjo	4	Sprememba prednastavitev programa	15
 Varnostni napotki	5	Izbira dodatnih programskih nastavitav	15
Varnost ob električni napetosti	5	Nalaganje perila v boben	16
Nevarnosti poškodb	5	Polnjenje in doziranje pralnega in negovalnega sredstva	16
Varnost za otroke	6	Zagon programa	17
 Varovanje okolja	7	Varovalo za otroke	17
Embalaža/odslužen stroj	7	Dodatno nalaganje perila	17
Navodila za varčevanje	7	Sprememba programa	18
 Spoznajte svoj stroj	8	Prekinitev programa	18
Pralni stroj	8	Konec programa pri zaustavitvi izpiranja	18
Upravljalni pult	9	Konec programa	18
Prikazovalno polje	10	Odstranjevanje perila/izključitev stroja	19
 Perilo	11	 Nastavitev signalov	20
Priprava perila	11	 Senzorika	21
Razvrščanje perila	11	Količinska avtomatika	21
Škrobljenje	11	Sistem za nadzor neuravnoteženosti	21
Barvanje/Razbarvanje	11	VoltCheck	21
Namakanje	12	 Čiščenje in vzdrževanje	22
 Pralno sredstvo	12	Ohišje stroja/upravljalni pult	22
Pravilna izbira pralnega sredstva	12	Pralni boben	22
Privarčevanje energije in pralnega sredstva	13	Odstranjevanje vodnega kamna	22
 Prednastavitve programa	13	Čiščenje prekata za pralno sredstvo	22
Temperatura °C	13	Črpalka za lug je zamašena	23
☉ Število vrtljajev centrifugiranja	13	Odočna cev na sifonu je zamašena	23
↩ Gotovo čez	14	Sito v dovodu vode je zamašeno	24
 Dodatne programske nastavitve	14	 Kaj storiti ob motnjah?	25
⇒ SpeedPerfect	14	Opombe v prikazovalnem polju	25
☉ EcoPerfect	14	Kaj storiti ob motnjah?	25
⬆ (Več Vode)	15	 Servisna služba	27
 Upravljanje stroja	15	 Tehnični podatki	27
Priprava pralnega stroja	15	 Namestitve in priključitev	28
Izbira programa/vklop stroja	15	Obseg dostave	28

Namestitev	28
Varne namestitev	28
Površina za namestitev	29
Namestitev stroja na podstavek ali leseni brunasti površini	29
Odstranjevanje transportnih varoval	29
Dolžine cevi in kablov	30
Priključek za vodo	30
Dotok vode	31
Odvod vode	31
Odvod v umivalnik	31
Odtok v sifon	32
Odtok v cev iz plastične mase z gumijasto objemko ali pa v odtočni kanal	32
Izravnava	32
Električni priključek	32
Pred prvim pranjem	33
Transport	34

 Garancija Aquastop	35
--	-----------



Uporaba v skladu z namembnostjo

- Izključno za uporabo v zasebnem gospodinjstvu in v domačem okolju.
- Pralni stroj je primeren za pranje strojno pralnih tkanin ter za pranje ročno pralne volne v pralnem lugu.
- Za obratovanje s hladno sanitarno vodo in s standardnimi pralnimi in negovalnimi sredstvi, ki so primerna za pralne stroje.
- Pri doziranju vseh pralnih, pomožnih, negovalnih in čistilnih sredstev se obvezno držite navodil posameznega proizvajalca.
- Pralni stroj smejo otroci, starejši od 8 let, osebe z omejenimi fizičnimi, senzoričnimi ali duhovnimi sposobnostmi in osebe s pomanjkljivimi izkušnjami ali znanjem uporabljati, če **so pri tem pod nadzorom**, ali če jih je o uporabi **poučila** odgovorna oseba. Otroci ne smejo brez nadzora opravljati nobenih čistilnih in vzdrževalnih del.
- Otrokom, mlajšim od 3 let, preprečite dostop do pralnega stroja.
- Ta aparat je namenjen uporabi na območjih do maksimalno 4000 metrov nadmorske višine.
- Domačim živalim preprečite dostop do pralnega stroja.

Pred prvim zagonom stroja: skrbno preberite Navodilo za uporabo in postavitev ter vse druge informacije, ki so priložene pralnemu stroju, ter se po njih ravnajte. Dokumentacijo shranite za kasnejšo uporabo in za predajo morebitnemu naslednjemu lastniku.



Varnostni napotki

Varnost ob električni napetosti



Opozorilo

Življenjska nevarnost!

Pri dotiku delov, ki so pod napetostjo, obstaja nevarnost električnega udara.

- Priključnega vtiča nikdar ne prijemajte z mokrimi rokami.
- Omrežni kabel izvlecite vedno pri vtiču in nikdar za kabel, saj se lahko tako poškoduje.

Nevarnosti poškodb



Opozorilo

Nevarnost poškodb!

- Ob privzdigovanju stroja z oprijemanjem na izstopajočih delih (npr. vrata) se lahko ti deli odlomijo in povzročijo nastanek poškodb. Pralnega stroja ne vzdigujte na izstopajočih delih.
- Pri povzpenjanju na pralni stroj se lahko zgodi, da se delovna plošča zlomi in lahko pride do poškodb. Ne povzpenjajte se na pralni stroj.
- Pri sedenju na odprtih vratih ali pa opiranju ob njih se lahko pralni stroj prevrne in povzroči poškodbe. Ne opirajte se ob odprta vrata.

- Pri seganju v vrteči se pralni boben si lahko poškodujete roke. Ne segajte v vrteči se pralni boben. Počakajte toliko časa, da se boben neha vrteti.



Opozorilo

Nevarnost opeklin!

Pri pranju z visokimi temperaturami lahko pri dotiku z vročim pralnim lugom, npr. pri črpanju vročega pralnega luga v umivalnik, pride do nastanka opeklin.

Ne dotikajte se vročega pralnega luga.

Varnost za otroke

Opozorilo **Življenjska nevarnost!**

Otroci se lahko pri igranju v bližini pralnega stroja znajdejo v življenjsko nevarnih položajih ali pa se poškodujejo.

- Otrok ne pustite v bližino pralnega stroja brez nadzora!
- Ne pustite otrok, da se igrajo s pralnim strojem!

Opozorilo **Življenjska nevarnost!**

Otroci se lahko zaprejo v napravo in zaidejo v smrtno nevarnost.

Pri odsluženih napravah:

- Izvlecite priključni vtič.
- Kabelski priključek prerežite in skupaj z vtičem odstranite.
- Uničite zapirni mehanizem vrat.

Opozorilo **Nevarnost zadužitve!**

Pri igri se otroci lahko zavijejo v embalažo/folijo in embalažne dele ali pa si jih potegnejo prek glave in se tako zadušijo.

Otrokom preprečite dostop do embalaže, folije in embalažnih delov.

Opozorilo **Nevarnost zastrupitve!**

Sredstva za pranje in nego lahko pri zaužitju vodijo do zastrupitve.

Pralna sredstva in sredstva za nego shranjujte nedosegljiva otrokom.

Opozorilo **Draženje oči/kože!**

Sredstva za pranje in nego lahko ob dotiku povzročijo draženje oči in kože.

Pralna sredstva in sredstva za nego shranjujte nedosegljiva otrokom.

Opozorilo **Nevarnost poškodb!**

Pri pranju z visokimi temperaturami se steklo vrat zelo segreje.

Preprečite otrokom, da bi se lahko dotikali vročega stekla vrat.



Varovanje okolja

Embalaza/odslužen stroj



Ovojnino reciklirajte primerno in prijazno okolju.

Ta naprava je označena v skladu z evropsko smernico o odpadni električni in elektronski opremi (waste electrical and electronic equipment - WEEE). V okviru smernice sta določena prevzem in recikliranje starih naprav, ki veljata v celotni Evropski uniji.

Navodila za varčevanje

- Izkoristite maksimalno količino perila za pranje glede na vsak program. Pregled programov → Dodatek k navodilom za uporabo in namestitvev
- Pranje normalno umazanega perila brez predpranja.
- Razpoložljive temperature veljajo za oznake za nego na tkaninah. Temperature v pralnem stroju se lahko razlikujejo od navedenih, da se zagotovi optimalna kombinacija varčevanja z energijo in dobrega rezultata pranja.
- **Način varčevanja z energijo:** Osvetlitev na prikazovalnem polju se ugasne po nekaj minutah, tipka Start utripa. Za aktiviranje osvetlitve pritisnite poljubno tipko. Način varčevanja z energijo se ne aktivira, če poteka program.
- Če perilo na koncu sušite v sušilnem stroju, izberite število vrtljajev centrifugiranja v skladu z navodili proizvajalca sušilnega stroja.

Spoznajte svoj stroj

Pralni stroj

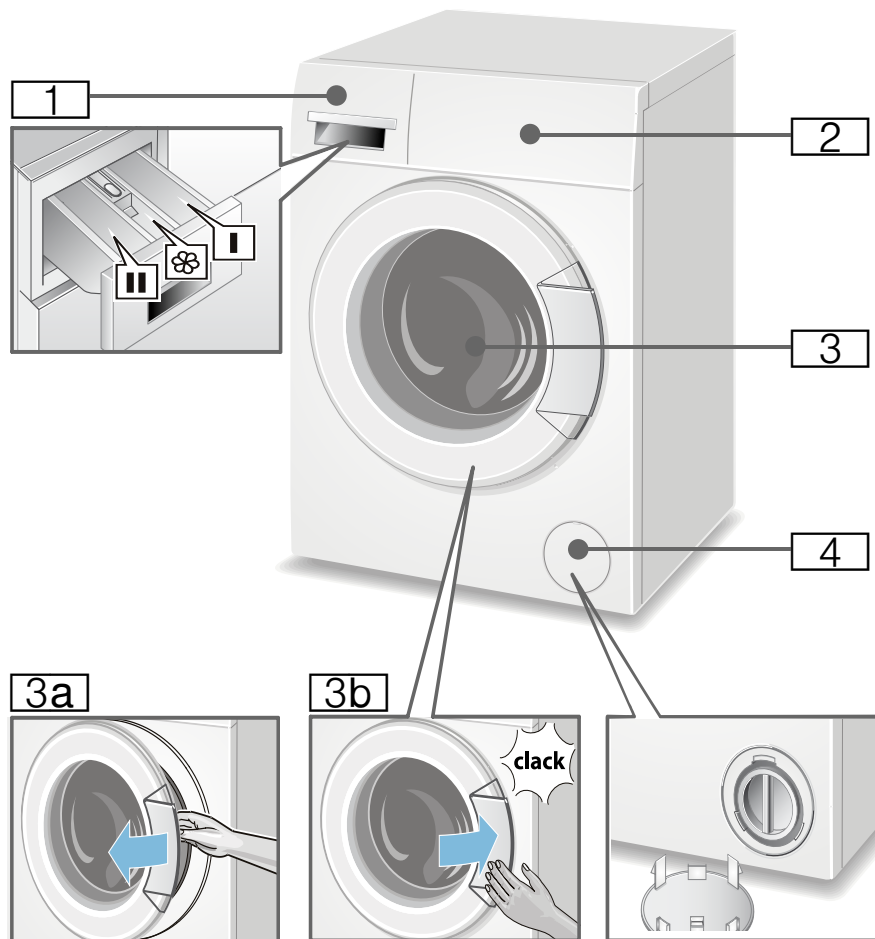

- 1** Prekat za pralno sredstvo
→ *Stran 16*
- 2** Upravljalni pult/Prikazovalno polje → *Stran 9*
- 3** Polnilno okno z ročajem
- 3a** Odpiranje polnilnega okna
- 3b** Zapiranje polnilnega okna

- 4** Servisno loputo

Upravljalni pult

V pregledu najdete možne prednastavitve programov in dodatne nastavitve programov, ki se razlikujejo glede na model.

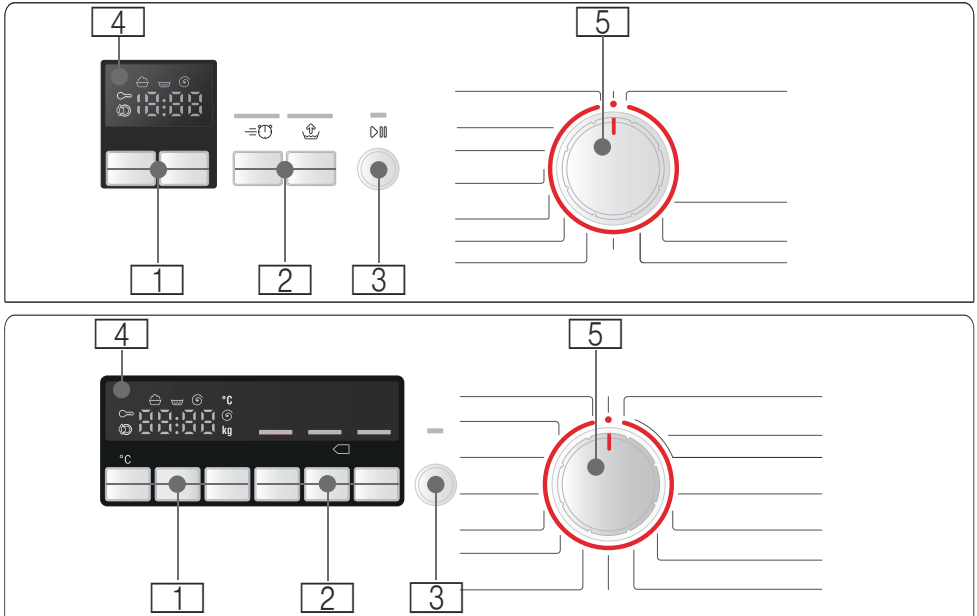



- 1** **Prednastavitve programov** je možno spreminjati
Pregled vseh prednastavitev programov → *Stran 13*
- 2** Možno je izbrati **dodatne programske nastavitve**
Pregled vseh prednastavitev programa → *Stran 14*
- 3** **Tipka Start** za zagon, prekinitev (npr. za dodajanje perila) in izklop programa
- 4** **Prikazovalno** polje za prikaz nastavitev in podatkov
- 5** **Gumb za izbor programa** in vklop/izklop pralnega stroja

Prikazovalno polje

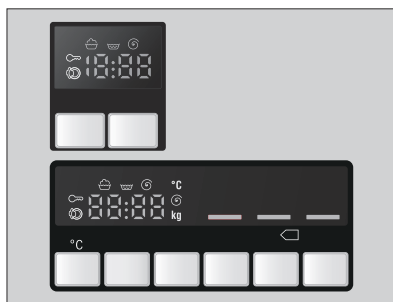
V tabeli najdete možne nastavitve in informacije v prikazovalnem polju, ki se glede na model razlikujejo.



Nastavitve za izbrani program		
Cold - 90*	Temperatura v °C	Temperatura (Cold = hladno)
---- 1200*	Število vrtljajev centrifugiranja v vrtljajih na minuto (vrt/min)	maksimalno število vrtljajev centrifugiranja ali --- (zaustavitev izpiranja = brez končnega ožemanja, perilo ostane po zadnjem izpiranju v vodi)
1:30	Čas trajanja programa	po izbiri programa v urah in minutah (ure:minute)
1 - 24	Ready in (Gotovo čez) h (ure)	Konec programa po ... ure
5.0*	Naložitev v kg	Maksimalna naložitev
* odvisno od modela		

Prikazi stanja napredovanja programa (potek programa):	
 End (Konec)	pranje, izpiranje, centrifugiranje, trajanje ali končanje programa
	Odprite polnilno okno in vložite perilo → <i>Stran 17</i>
	Varovalo za otroke → <i>Stran 17</i>



Perilo

Priprava perila

Pozor!

Poškodbe naprave/blaga

Tujki (npr. kovanci, sponke, igle, nohti) lahko poškodujejo perilo ali sestavne dele stroja.

Prosimo, upoštevajte naslednja navodila pri predhodni pripravi vašega perila:

- Izpraznite vse žepa perila.

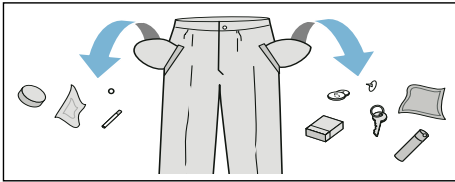

- Pazite na kovinske dele (sponke, itd.) in jih odstranite.
- Občutljivo perilo (nogavice, modrčki, itd.) perite v mrežici/vrečki.
- Zadržge in prevleke zapnite.
- Iz žepov ali izza zagibov (manšet) skrtajte pesek.
- Pri zavesah odstranite kljukice ali pa jih perite v mreži ali vreči.

Razvrščanje perila

Perilo razvrščajte v skladu z navodili proizvajalca za nego in podatki na etiketah, glede na:

- vrsto tkanine/vlaken,
- barvo.

Opomba: Perilo se lahko obarva ali slabo opere. Belo in pisano perilo perite ločeno.

Novo pisano perilo prvič operite posebej.







- Umazanost

Perilo enake stopnje umazanosti perite skupaj. Nekaj primerov glede stopnje umazanosti → *Stran 13*

- **lažja:** brez predpranja, po potrebi dodatno nastavite program  (Speed/Quick Wash).
- **normalna**
- **visoka stopnja:** pranje manjše količine perila, izberite program s predpranjem.
- **Madeži:** madeže odstranite ali obdelajte dokler so še sveži. Najprej jih namočite z milnico brez drgnjenja. Nato kose perila operite z ustreznim programom. Zelo trdovratni in posušeni madeži pogosto izginejo šele po večkratnem pranju.

- Simboli na etiketah za nego

Opomba: Številke v simbolih pomenijo maksimalno dovoljeno temperaturo pranja.

-  primerno za običajen postopek pranja; npr. program bombaž
-  potrebno je nežnejše pranje; npr. program preprosta nega
-  potrebno je še posebej nežno pranje; npr. s programom za občutljivo perilo/svilo
-  primerno za ročno pranje; npr. s programom  za volno
-  Perila ne perite strojno.

Škrobljenje

Opomba: Perila se ne sme prati z mehčalcem.

Pranje s škrobom je možno pri programih izpisanje in bombaž, izključno s tekočim škrobom. Tekoči škrob po navodilih proizvajalca dolijte v prekat  (po potrebi ga prej očistite).

Barvanje/Razbarvanje

Barvanje samo v obsegu gospodinjskih mer. Sol lahko legirano jeklo razžre! Upoštevajte napotke izdelovalca barvil.

Perila **ne** barvajte v pralnem stroju!

Namakanje

1. V prekat II nasujete namakalno/pralno sredstvo (po navodilih proizvajalca).
2. S programskim stikalom izberite program za Bombaž 40 °C.
3. Pritisnite tipko Start za zagon programa.
4. Po pribl. 10 minutah ponovno pritisnite tipko Start, da prekinete program.
5. Po preteku zelenega časa namakanja pritisnite tipko Start, če želite s programom nadaljevati ali ga spremeniti.

Opombe

- Vložite perilo podobnih barv.
- Ni potrebno nobeno dodatno pralno sredstvo, lug za namakanje se uporabi tudi za pranje.



Pralno sredstvo

Pravilna izbira pralnega sredstva

Za pravilno izbiro pralnega sredstva, temperature in obdelave perila je bistven našitek za vzdrževanje. → tudi www.sartex.ch

Na spletni strani www.cleanright.eu najdete tudi mnogo nadaljnjih uporabnih informacij o pralnih, negovalnih in čistilnih sredstvih za osebno uporabo.

- **Univerzalno pralno sredstvo z optičnimi posvetlitvami**
Primerno za perilo iz lana ali bombaža, ki ga je mogoče kuhati
Program: Bombaž / mrzlo - maks. 90 °C
- **Pralno sredstvo za barvano perilo brez belila in optičnih posvetlitev**
Primerno za barvno perilo iz lana ali bombaža
Program: Bombaž / mrzlo - maks. 60 °C
- **Pralno sredstvo za barvno/občutljivo perilo brez optičnih posvetlitev**
primerno za barvno perilo iz lahko negovanih vlaken, sintetiko
Program: Preprosta nega / mrzlo - maks. 60 °C
- **Pralno sredstvo za občutljivo perilo**
Primerno za občutljivo in fino tkanino, svila ali viskoko
Program: Občutljivo perilo/svila / mrzlo - maks. 40 °C
- **Pralno sredstvo za volno**
primerno za volno
Program: Volna / mrzlo - maks. 40 °C

Privarčevanje energije in pralnega sredstva

Pri lažje ali normalno onesnaženih tkaninah lahko privarčujete energijo (z znižanjem pralne temperature) in pralna sredstva.

Varčevanje	Umazanija/navodilo
 <p>Nižja temperatura in manjša količina pralnega sredstva glede na dozirno priporočilo</p> <p>Temperatura glede na negovalno etiketo in večja količina pralnega sredstva po priporočenem doziranju/močno umazano</p>	<p>manj umazano</p> <p>Ni opaziti onesnaženja in madežev. Oblečila so prevzela telesni vonj, npr.:</p> <ul style="list-style-type: none"> ■ lahka poletna/športna oblečila (nošena le nekaj ur) ■ majice, srajce, bluze (nošene največ 1 dan) ■ posteljina in brisače za goste (uporabljeno 1 dan)
	<p>normalno umazano</p> <p>Vidna umazanija/ali vidnih je nekaj manjših madežev, npr.:</p> <ul style="list-style-type: none"> ■ majice, srajce, bluze (prepoteno, nošeno večkrat) ■ brisače, posteljina (uporabljeno do 1 tedna)
	<p>zelo umazano</p> <p>Onesnaženje in/ali madeži so razločno vidni, npr. z. B. brisače za posodo, otroško perilo, poklicna oblečila</p>

Opomba: Pri doziranju pralnih, negovanih, pomožnih in čistilnih sredstev se nujno držite priporočil proizvajalcev teh sredstev in navodil.
→ *Stran 16*

P+ Prednastavitve programa

Opomba: V pregledu najdete možne prednastavitve programov, ki se razlikujejo glede na model.

Vsi programi so že tovarniško prednastavljeni in se prikazujejo v prikazovalnem polju po izbiri programa.

Temperatura °C

(Temperature, Temp. °C (Temperatura))

Pred in med programom lahko spremenite prednastavljeno temperaturo pranja (v °C) odvisno od napredka programa.

Pri tem pritisnite ustrezno tipko tolikokrat, da se prikaže zelena nastavitvev.

Maksimalna nastavljiva temperatura je odvisna od izbranega programa.

Pregled programov → Dodatek k navodilom za uporabo in namestitvev

Števílo vrtljajev centrifugiranja

(Spin speed, rpm (Števílo vrtljajev centrifugiranja))

Pred in med programom lahko spremenite števílo vrtljajev centrifugiranja (v vrt/min; vrtljaji na minuto), odvisno od napredka programa.

Pri tem pritisnite ustrezno tipko tolikokrat, da se prikaže zelena nastavitvev.

Nastavitvev - - -: zaustavitvev izpiranja = brez končnega centrifugiranja, perilo ostane po zadnjem izpiranju v vodi.

Zaustavitev izpiranja lahko izberete za preprečevanje gub, tudi če se ob koncu programa perilo ne vzame takoj iz pralnega stroja.

Maksimalno število vrtljajev centrifugiranja je odvisno od programa in modela.

Pregled programov → Dodatek k navodilom za uporabo in namestitvev

Gotovo čez

(Ready in, Finished in (Gotovo čez))

Ob izbiri programa se prikaže čas trajanja programa.

Čas trajanja programa se med potekom programa samodejno spreminja. Ob spreminjanju prednastavitvev oz. dodatnih nastavitvev programov se spreminja tudi čas trajanja programa.

Pred zagonom programa lahko zamaknete konec programa čas Gotovo čez v korakih po eno uro (h = ura), in sicer do največ 24 h.

Pri tem pritisnite ustrezno tipko tolikokrat, da se prikaže zelena nastavitvev.

Opomba: Nastavljen čas Gotovo čez vključuje tudi čas trajanja programa.

Po zagonu se prikaže izbrani čas npr. **8h** in nato odšteva, dokler se ne začne pralni program. Ob tem se pokaže čas trajanja programa npr. **2:30** (ure:minute).

Spreminjanje predhodno izbranega časa:

Predhodno izbran čas lahko spremenite pred zagonom programa kot sledi:

1. Pritisnite tipko Start.
2. Pritisnite tipko  Gotovo čez tolikokrat, dokler ne se prikaže zelen čas.
3. Pritisnite tipko Start.



Med odštevanjem izbranega časa lahko dodajate perilo:

1. Pritisnite tipko Start.
2. V prikazovalnem polju svetila **YES** (DA) in . Polnilno okno lahko odprete, da bi dodali perilo.
3. Zaprite polnilno okno.
4. Pritisnite tipko Start. Odštevanje predhodno izbranega časa se nadaljuje.

Dodatne programske nastavitve

Opomba: V pregledu najdete možne dodatne nastavitve programov, ki se razlikujejo glede na model aparata.

SpeedPerfect

(= speedPerfect, = Speed, = TimePerfect)

Za pranje v najkrajšem času pri primerjalnem pralnem učinku k standardnem programu.

Opomba: Ne presegajte maksimalno naložitev

Pregled programov → Dodatek k navodilom za uporabo in namestitvev

EcoPerfect

( ecoPerfect,  Eco,   EcoPerfect)

Energijsko učinkovito pranje z zmanjšanjem temperature ob primerljivem učinku pranja.

Opomba: Temperatura pranja je nižja kot izbrana temperatura. Pri posebej visokih zahtevah po higieni priporočamo, da izberete program za higieno oz. alergije oz. občutljivo kožo.

Če vaš stroj ne razpolaga s programom za higieno, alergije ali občutljivo kožo, nastavite višjo temperaturo pranja ali izberite dodatno nastavev programa = SpeedPerfect.

(Več Vode)

( Water Plus, Water plus (Več vode))

Povišan nivo vode in dodaten potek izpiranja, podaljšan čas pranja. Za območja z zelo mehko vodo ali pa za še dodatno izboljšanje izida izpiranja.



Upravljanje stroja

Opomba: Pralni stroj **strokovno namestite** in **priključite**. → *Stran 28*
Pred 1. pranjem perite enkrat **brez** perila. → *Stran 33*

Priprava pralnega stroja

Opombe

- Poškodovanega pralnega stroja ni dovoljeno vklopiti!
 - Obvestite servisno službo!
→ *Stran 27*
1. Izvlecite priključni vtič.
 2. Odprite pipo za vodo.
 3. Odprite polnilno okno.
 4. Preverite, ali je pralni boben popolnoma izprazen. Po potrebi ga izpraznite.

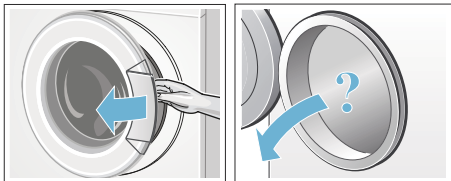

Izbira programa/vklop stroja

Opomba: Če ste aktivirali varovalo za otroke, ga morate pred nastavljanjem programa izključiti.

S programskim stikalom izberite zeleni program. Lahko ga obračate v obe strani.

Pralni stroj je vklopljen.

V prikazovalnem polju se nenehno prikaže za izbran program:

- čas trajanja programa,
- prednastavljena temperatura* (*glede na model),
- prednastavljeno število vrtljajev centrifugiranja in
- maksimalna količina nalaganja.

Sprememba prednastavitev programa

Prikazane pred nastavitve programov lahko uporabite ali jih spremenite.

Pri tem pritisnite ustrezno tipko tolikokrat, da se prikaže zelena nastavev.

Nastavitve so aktivne brez potrditve. Po izklopu stroja se ne ohranijo.

Prednastavitve programov → *Stran 13*

Izbira dodatnih programskih nastavitev

Z izbiro dodatnih nastavitev lahko prilagodite postopek pranja vaši količini perila še bolje.

Nastavitve lahko v odvisnosti od faze programa dodate, izklopite ali spremenite.

Prikazovalne lučke tipk svetijo, če je nastavev aktivna. Nastavitve se po izklopu stroja ne ohranijo.

Dodatne programov nastavitve
→ *Stran 14*

Nalaganje perila v boben

Opozorilo **Življenjska nevarnost!**

Zaradi perila, ki ste ga obdelovali s čistilnimi sredstvi, ki vsebujejo razredčila, npr. odstranjevalec madežev/čistilni bencin, lahko pride po polnitvi stroja do eksplozije.

Kose perila pred tem temeljito izperite na roko.

Opombe

- Pomešajte velike in manjše kose perila med seboj. Kosi perila različnih velikosti se ob centrifuganju bolje porazdelijo. Posamezni kosi perila lahko vodijo do neuravnoteženosti.
 - Upoštevajte maksimalno največjo količino nalaganja. Prenaloženost zmanjšuje rezultate pranja in povečuje nastajanje zmečkanosti perila.
1. Razporejene kose perila položite razgrnjene v pralni boben.
 2. Pazite, da med polnilno okno in gumijasto manšeto ne bo ukleščen noben kos perila.

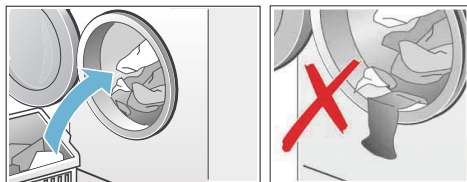

3. Zaprite polnilno okno.

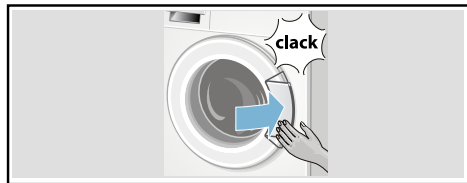

Prikazovalna lučka tipke Start utripa, na prikazovalnem polju se še naprej nenehno prikazuje sproti prednastavitve programa. Sprememba prednastavitve je možna.

Polnjenje in doziranje pralnega in negovalnega sredstva

Pozor! **Okvare na stroju**

Pralna sredstva in sredstva za predhodno obdelavo perila (npr. sredstvo proti madežem, razpršila pred pranjem itd.) lahko ob dotiku površino pralnega stroja poškodujejo. Sredstva ne smejo priti v stik s površino pralnega stroja. Po potrebi ostanke razpršenega škropiva in druge ostanke/kapljice obrišite z vlažno krpo.

Doziranje

Pralna in negovalna sredstva ustrezno dozirajte:

- trdoto vode (pozanimajte se pri svojem podjetju za oskrbo z vodo)
- naptokih proizvajalca na embalaži
- količino perila
- umazanost

Polnjenje

1. Izvlecite prekat pralnega sredstva.

Opozorilo **Draženje oči/kože!**

Ob odpiranju predala za pralna sredstva med obratovanjem stroja se lahko poškropite s pralnim ali negovalnim sredstvom. Previdno odprite prekat.

Če pridete v stik s pralnim/negovalnim sredstvom, temeljito izperite oči oz. kožo.

Ob nenamernem zaužitju takoj poiščite zdravniško pomoč.

2. Napolnite pralno in/ali negovalno sredstvo.

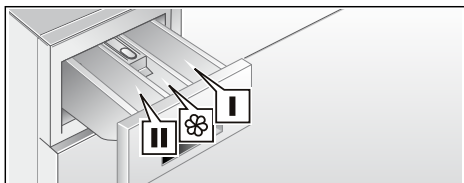

Prekat I	Pralno sredstvo za predpranje
Prekat III	Mehčalec, škrob, ne prekoračite »max«
Prekat II	Pralno sredstvo za glavno pranje, mehčalo vode, za belinje, sredstvo za madeže

Opombe

- Pri doziranju vseh pralnih, pomožnih, negovanih in čistilnih sredstev se brezpogojno držite priporočil proizvajalcev teh sredstev.
- Gosto tekoča mehčalna sredstva razredčite z nekaj vode. Preprečuje zamašitev.
- Tekoče pralno sredstvo napolnite v ustrezno dozirno posodico in jo položite v boben.

Zagon programa

Pritisnite tipko Start. Kontrolna lučka zasveti in program se zažene.

Na prikazovalniku so med potekom z izbranim programom prikazani čas Gotovo čez oz. po zagonu pralnega programa trajanje programa ter simboli napredovanja programa.

Prikazovalno polje → *Stran 10*

Opomba: Če želite izbrani program zavarovati pred nenamernimi spremembami nastavitvev, uporabite varovalo za otroke, kot je opisano v nadaljevanju.

Varovalo za otroke

Pralni stroj lahko zavarujete pred nenamerno spremembo nastavljenih funkcij. V ta namen po zagonu programa vključite varovalo za otroke.

Za aktiviranje/deaktiviranje držite tipko Start pribl. 5 sekund pritisnjeno. V prikazovalnem se pojavi simbol ☞.

- ☞ sveti: varovalo za otroke je aktivirano.
- ☞ utripa: varovalo za otroke je aktivirano in programsko stikalo je bilo prestavljeno. Za preprečitev prekinitve programa nastavite programsko stikalo nazaj na izhodiščni program. Simbol znova sveti.

Opomba: Varovalo za otroke lahko ostane aktivirano do naslednjega zagona programa, tudi po tem, ko pralni stroj izklopite. V tem primeru morate varovalo za otroke pred zagonom programa izključiti in ga po potrebi po zagonu programa znova vključiti.

Dodatno nalaganje perila

Po zagonu programa lahko perilo po potrebi dodajate ali odstranjujete iz stroja.

V ta namen pritisnite tipko Start. Pralni stroj preverja, če je možno dodajanje perila.

Kadar na prikazovalnem polju:

- svetita **oba** simbola **YES** (DA) in ☞, je dodajanje perila možno.
- Utripata simbola **NO** (NE) in ☞, počakajte, dokler ne zasvetita simbola **YES** (DA) in ☞. Polnilno okno odprite šele, ko zasvetita **oba** simbola **YES** (DA) in ☞.
- sveti **NO** (NE), dodajanje perila ni možno.

Opombe

- Pri višjem nivoju vode, višji temperaturi ali vrtečem se bobnu ostanejo polnilno okno zaradi varnostnih razlogov zaprta in dodajanje perila ni možno. Za nadaljevanje programa pritisnite tipko Start.
- Polnilnega okna ne pustite predolgo odprto – iz perila iztekajoča voda se lahko prelije skozi polnilno okno navzven.

Sprememba programa

Če ste po pomoti zagnali neustrezen program, lahko ta program spremenite na naslednji način:



1. Pritisnite tipko Start da prekinete program.
2. Izberite drug program.
3. Pritisnite tipko Start za zagon programa. Novi program se zažene od začetka.

Prekinitev programa

Programi z višjo temperaturo:

1. Pritisnite tipko Start da prekinete program.
2. Perilo naj se ohladi: izberite program za  Izpiranje.
3. Pritisnite tipko Start.



Programi z nižjo temperaturo:

1. Pritisnite tipko Start da prekinete program.
2. Izberite   Centrifugiranja/**Izčrpavanje** (če naj bo voda samo izčrpana: vrt/min (število vrtljajev centrifugiranja) nastavite na - - -).
3. Ponovno pritisnite tipko Start.

Konec programa pri zaustavitvi izpiranja

Na prikazovalniku se pojavi - - - in prikazovalna lučka tipke Start utripa.

Za dokončanje programa:

1. Izberite   Centrifugiranja/**Izčrpavanje** (če naj bo voda samo izčrpana: vrt/min (število vrtljajev centrifugiranja) nastavite na - - -).
2. Pritisnite tipko Start.

Konec programa

Na prikazovalniku se prikaže **End** (Konec).

Če se na prikazovalniku pojavi tudi simbol , je pralni stroj med potekom programa pranja zaznal prekomerno penjenje, zato je samodejno preklopil na izpiranje za odstranitev pene.

Opomba: Pri naslednjem pranju enake količine perila dodajte manj pralnega sredstva.

Odstranjevanje perila/ izključitev stroja

1. Odprite polnilno okno in vzemite perilo iz stroja.
2. Preklopite programsko stikalo v položaj za Off (Izklop). Stroj je izključen.
3. Zaprite pipo za vodo.
Ni potrebno pri modelih Aqua-Stop.
Obseg dostave → *Stran 28*

Opombe

- V bobnu ne pozabite nobenih kosov perila. Ti se lahko pri naslednjem pranju utečejo ali pa se nekoliko drugače obarvajo.
- Odstranite morebitne tujke iz bobna in iz gumijaste gube – možnost nastanka rje.

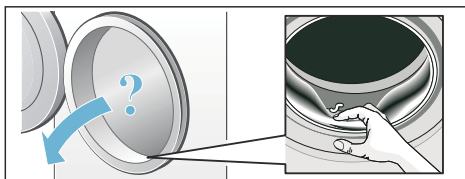

- Polnilno okno in prekat za pralno sredstvo pustite odprto, da se lahko preostala voda posuši.
- Vedno vzemite vse perilo iz stroja.
- Vedno počakajte na konec programa, ker je polnilno okno še zapahnjeno.
- Če je ob koncu programa prikazovalno polje ugasnjeno, je vključen način varčevanja z energijo. Za ponoven vklop izberite poljubno tipko.

Nastavitev signalov

1. Aktiviranje načina za nastavitev glasnosti signalov

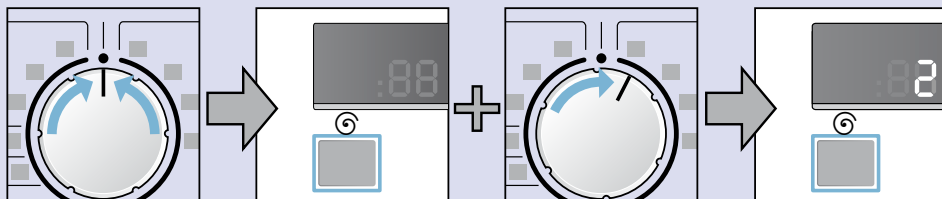

Preklopite programsko stikalo v položaj za Off (Izklop).

Držite tipko pritisnjeno + zasukajte gumb za izbiro programov za eno pozicijo v desno

Pridržite tipko še pribl. 5 sekund, dokler se na prikazovalnem polju ne pojavi številka. Način za nastavitev je aktiven.

2. Nastavitev glasnosti signalov tipk (odvisno od modela)

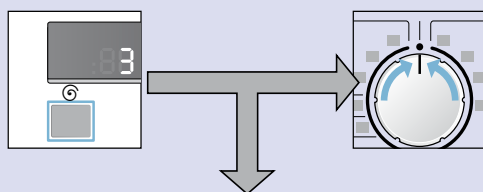

Pritisnite tipko tolikokrat, dokler ne dosežete zelene glasnosti. Nastavljiva glasnost: 0 (izklopljeno), 1, (tiho), 2 (srednje), 3 (glasno) in 4 (zelo glasno).

na 3. korak ali

Preklopite programsko stikalo v položaj za Off (Izklop), da shranite glasnost signala tipk in zapustite meni.

3. Nastavitev glasnosti opozorilnih signalov

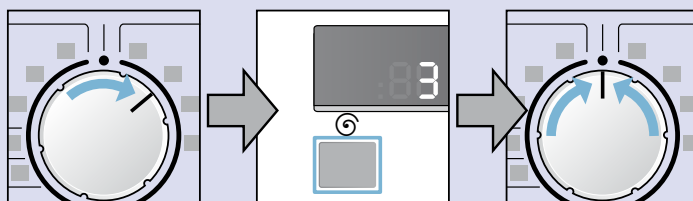

Zasukajte gumb za izbiro programa za eno pozicijo v desno

Pritisnite tolikokrat, dokler ne dosežete zelene glasnosti: 0 (izklopljeno), 1, (tiho), 2 (srednje), 3 (glasno) in 4 (zelo glasno).

Preklopite programsko stikalo v položaj za Off (Izklop), da shranite glasnost opozorilnega signala tipk in zapustite meni.

Senzorika

Količinska avtomatika

Glede na vrsto tkanine in količino naložitve prilagodi količinska avtomatika porabo vode v vsakem programu optimalno.

Sistem za nadzor neuravnoteženosti

Samodejni sistem za nadzor neuravnoteženosti prepozna nesorazmerno porazdelitev perila in z večkratnim zagonom centrifuge poizkuša doseči čim boljše porazdelitev perila.

Zaradi varnostnih razlogov se pri zelo neuravnoteženi porazdelitvi število vrtljajev pri ožemanju zmanjša ali pa perilo sploh ne bo ožeto.

Opomba: V boben naložite manjše in večje kose perila. → *Stran 25*

VoltCheck

Samodejni sistem za nadzor napetosti zazna nedovoljeno prenizko napetost. Program se zaustavi.

Opomba: Vsakič ko je prisotna prenizka električna napetost, utripa na prikazovalnem polju dvopičje.



Ko je napetost zopet stabilna, se program nadaljuje. Dvopičje na prikazovalnem polju ne utripa več. Če je prekinitev povzročila podaljšanje programa, utripa točka na prikazu.

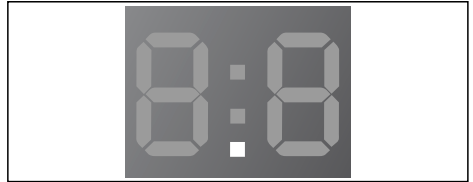

Sistem za nadzor napetosti se aktivira, ko zaženete program.

Opomba: V primeru izpada toka se postopek pranja prekine. Program poteka naprej, ko je omrežna napetost ponovno vzpostavljena.



Čiščenje in vzdrževanje

⚠ Opozorilo

Življenjska nevarnost!

Pri dotiku delov, ki so pod napetostjo, obstaja nevarnost električnega udara. Izključite napravo in izvalcite priključni vtič.

⚠ Opozorilo

Nevarnost zastrupitve!

Zaradi čistilnih sredstev, ki vsebujejo topila, npr. čistilni bencin, lahko nastanejo strupeni hlapi.

Ne uporabljajte čistilnih sredstev, ki vsebujejo topila.

Pozor!

Okvare na stroju

Čistilna sredstva, ki vsebujejo topila, npr. čistilni bencin, lahko poškodujejo površino in sestavne dele stroja.

Ne uporabljajte čistilnih sredstev, ki vsebujejo topila.

Ohišje stroja/upravljalni pult

- Očistite ohišje in upravljalni pult z mehko vlažno krpo.
- Nemudoma odstranite ostanke pralnega sredstva.
- Ne čistite s curkom vode.

Pralni boben

Uporabljajte čistilna sredstva, ki ne vsebujejo klora, ne uporabljajte jeklene gobice.

Odstranjevanje vodnega kamna

Pri pravilnem doziranju pralnih sredstev odstranjevanje vodnega kamna ni potrebno. V nasprotnem primeru postopajte po navodilih proizvajalca sredstva za razapnenčenje. Primerna sredstva za razapnenčenje lahko naročite prek naše spletne strani ali servisne službe. → *Stran 27*

Čiščenje prekata za pralno sredstvo

Če so prisotni ostanke pralnih in mehčalnih sredstev:

1. Izvalcite predal. Pritisnite na zapah in predal popolnoma izvalcite.
2. Zapah snemite iz prekata: s prstom pritisnite na vstavek od spodaj navzgor.

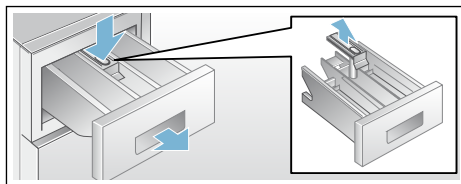

3. Prekat in vstavek operite z vodo in ščetko in ju posušite. Očistite tudi notranjost ohišja.
4. Vstavek ponovno vstavite in ga zapnite (cilinder nataknete na vodilni zatič).
5. Predal za pralno sredstvo vstavite v odprtino.

Opomba: Predal naj ostane odprt, tako da lahko ostanek vode od čiščenja izhlapi.

Črpalka za lug je zamašena.

⚠ Opozorilo **Nevarnost opeklin!**

Pralni lug je pri pranju z visokimi temperaturami zelo vroč. Ob dotiku s pralnim lugom lahko pride do opeklin. Pralni lug naj se ohladi!

1. Zaprite pipo za vodo, da ne doteka nobena voda več in je ni treba odtočiti preko črpalke za lug.
2. Preklopite programsko stikalo v položaj za Off (Izklop). Iztaknite omrežni vtič.
3. Odprite servisno loputo in jo snemite.

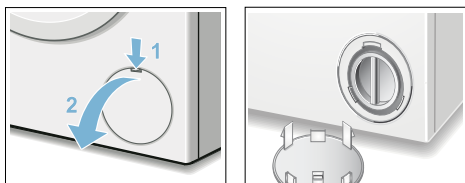

4. Pokrov črpalke previdno odvijte, dokler pralni lug ne začne odtecati. Lug pustite izteči v primerno posodo.

Opomba: Preostala voda lahko odteče.

5. Pokrov črpalke previdno odvijte in notranjost, navoje pokrova črpalke in ohišje črpalke očistite. Kolo z krilci se mora prosto vrteti.

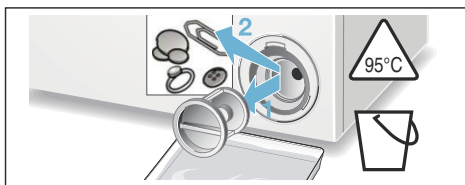

6. Namestite pokrov črpalke in ga privijte. Držaj mora stati pokonci.

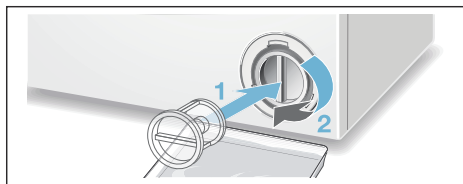

7. Zaprite servisno loputo.

Opomba: Za preprečitev, da ob naslednjem pranju pralno sredstvo neuporabljeno odteče v odtok: v prekat **II** vlijte cca. 1 liter vode in zaženite program Centrifugiranja/**Izčrpavanje** (če naj bo voda samo izčrpana: vrt/min (število vrtljajev centrifugiranja) nastavite na ---).

Odtočna cev na sifonu je zamašena

1. Preklopite programsko stikalo v položaj za Off (Izklop). Iztaknite omrežni vtič.
2. Odvijte objemko za cev, odtočno cev previdno snemite. Preostala voda lahko odteče.
3. Odvodno cev in priključek sifona očistite.

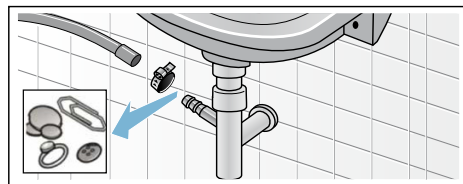

4. Odtočno cev ponovno nataknite in priključno mesto zavarujte s objemko za cev.

Sito v dovodu vode je zamašeno

Pri tem najprej znižajte vodni tlak v dovodni cevi:

1. Zaprite pipo za vodo.
2. Izberite poljuben program (razen ☉ ☒ Centrifugiranja/Izčrpavanje).
3. Pritisnite tipko Start. Program naj deluje približno 40 sekund.
4. Preklopite programsko stikalo v položaj za Off (Izklop). Iztaknite omrežni vtič.
5. Očistite filtrirno mrežico vodne pipe: snemite cev z dovodne pipe. Sito očistite z manjšo ščetko.

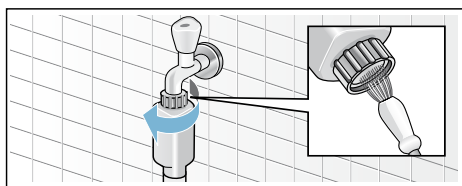

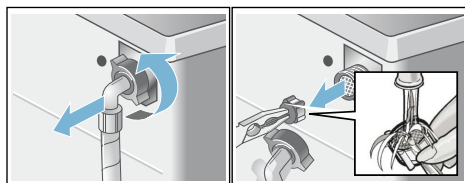

6. Čiščenje sita na zadnji strani stroja: snemite cev z zadnje strani stroja, s kleščami izvalcite sito in jo očistite.



7. Znova priključite cev in preverite njeno tesnjenje.

Kaj storiti ob motnjah?



Opombe v prikazovalnem polju

Prikaz	Vzrok/pomoč
	Polnilno okno pravilno zaprite; eventualno je vključeno perilo.
E:17	Pipo za vodo popolnoma odprite, dovodna cev je preščipnjena/vključena. Premajhen vodni tlak. Očistite sito → <i>Stran 24</i>
E:18	Črpalka za lug je zamašena. Očistite črpalko za lug → <i>Stran 23</i> Odvodna gibka cev/odtočna cev je zamašena; očistite jo na sifonu → <i>Stran 23</i>
E:23	Voda v talnem zbiralniku, stroj ne tesni. Pokličite servisno službo. → <i>Stran 27</i>
	Aktivna je zaščita otrok, deaktivirajte → <i>Stran 17</i>
	utripa → ali je stroj zaznal preveč pene? → <i>Stran 25</i>
:	utripa → omrežna električna napetost je prenizka → <i>Stran 21</i>
.	utripa → med potekom programa je prišlo do prenizke električne napetosti. Program se je podaljšal. → <i>Stran 21</i>
Drugi prikazi	Stroj izključite, počakajte 5 sekund in ga znova vključite. Če se ponovno pokaže isti prikaz, pokličite servisno službo → <i>Stran 27</i>

Kaj storiti ob motnjah?

Motnje	Vzrok/pomoč
Voda odteka.	<ul style="list-style-type: none"> ■ Odtočno cev pravilno pritrdite/nadomestite. ■ Zategnite vijačni spoj dovodne cevi.
Ni dovoda vode. Pralno sredstvo se ne izpira iz prekata.	<ul style="list-style-type: none"> ■ Ali ste pritisnili tipko Start? ■ Ali je zaprt pipo za vodo? ■ Ali je zamašena sito? Očistite sito. → <i>Stran 24</i> ■ Ali je cev za pipo za vodo prepognjena oziroma vkleščena?
Ni mogoče odpreti vrat za nalaganje.	<ul style="list-style-type: none"> ■ Aktivna je varnostna funkcija. Ali je bil program prekinjen? ■ Ali ste izbrali --- (zaustavitev izpiranja = brez končnega centrifugiranja)? → <i>Stran 18</i>
Program se ne zažene.	<ul style="list-style-type: none"> ■ Ali ste pritisnili tipko Start ali čas ↻ Gotovo čez? ■ So polnilno okno za nalaganje zaprta? ■ Je zaščita pred otroki aktivirana? Izključite ga. → <i>Stran 17</i>
Stroj ne izčrpa lužne raztopine.	<ul style="list-style-type: none"> ■ Ali ste izbrali --- (zaustavitev izpiranja = brez končnega centrifugiranja)? → <i>Stran 18</i> ■ Očistite črpalko za lug. → <i>Stran 23</i> ■ Očistite odtočno cev.
V bobnu ni videti vode.	To ni napaka – nivo vode ne sega do vidnega območja.

Motnje	Vzrok/pomoč
Centrifugiranje ni dovolj učinkovito. Perilo je razmočeno/preveč mokro.	<ul style="list-style-type: none"> To ni napaka – sistem za kontrolo uravnoveženosti je prekinil centrifugiranje zaradi neenakomerne porazdelitve perila. V stroj vložite majhne in velike kose perila. Ali ste izbrali premajhno število vrtljajev?
Potek programa traja dlje kot ponavadi.	<ul style="list-style-type: none"> To ni napaka – sistem za kontrolo neuravnoveženosti izenačuje nepravilno porazdeljeno perilo z večkratnim porazdeljevanjem. To ni napaka – sistem za preprečevanje penjenja je aktiven – k pranju se doda še dodatno izpiranje. To ni napaka – VoltCheck je aktivna → <i>Stran 21</i>
Dolžina programa se med pralnim ciklusom spreminja.	To ni napaka – potek programa se prilagaja pri vsakem pranju posebej. To lahko vodi do spreminjanja dolžine izvajanja programa na prikazu.
V prekату za negovalna sredstva ostaja voda.	<ul style="list-style-type: none"> To ni napaka – učinek negovalnega sredstva ni zmanjšan. Po potrebi očistite nastavek.
Večkratno kratko centrifugiranje.	To ni napaka – sistem za kontrolo uravnoveženosti odpravlja neuravnoveženost.
Nastajanje vonja v pralnem stroju.	Zaženite program za Bombaž 90 °C brez naloženega perila. Pri tem uporabite univerzalno pralno sredstvo.
Simbol  utripa. Iz predala za pralno sredstvo lahko uhaja pena.	<p>Ste uporabili preveč pralnega sredstva?</p> <p>Zmešajte eno jedilno žlico mehčalca s 1/2 litra vode in zmes nalijte v prekat II (to ne velja za športna oblačila Outdoor/Sportswear in oblačila s perjem!).</p> <p>Pri naslednjem pranju zmanjšajte količino pralnega sredstva.</p>
Močnejši hrup, tresljaji in premikanje stroja med centrifugiranjem.	<ul style="list-style-type: none"> Ali je stroj izravnat? Izravnajte stroj. → <i>Stran 32</i> Ali so noge stroja pritrjene? Nastavite in zavarujte noge stroja. → <i>Stran 32</i> Ali ste odstranili transportna varovala? Odstranite transportna varovala. → <i>Stran 29</i>
V prikazovalnem polju utripa dvopičje prikaza Gotovo čez (:).	Omrežna električna napetost je prenizka → <i>Stran 21</i>
V prikazovalnem polju utripa pika (.)	Zaradi pojava prenizke električne napetosti med potekom programa se je ta podaljšal. → <i>Stran 21</i>
Prikazovalnik in kontrolne lučke med uporabo stroja ne delujejo.	<ul style="list-style-type: none"> Ali je prišlo do izpada električnega toka? Se je sprožila varovalka? Varovalko vključite/zamenjajte. Če se napaka večkrat ponovi, pokličite servisno službo. → <i>Stran 27</i>
Ostanki pralnega sredstva na perilu.	<ul style="list-style-type: none"> Pralna sredstva brez fosfatov občasno vsebujejo dodatke, ki v vodi niso topni. Izberite program za Izpiranje ali pa perilo po pranju okratčite.
Ko je stroj v stanju za dodajanje perila, prikazovalnik kaže napis  + YES (DA).	Perilo lahko dodate v stroj.

Motnje	Vzrok/pomoč
V načinu Dodajanje< na prikazovalniku utripata simbola  + NO (NE) ter tipka Start.	Dodajanje perila ni možno. Počakajte, dokler ne zasvetita  + YES (DA) (pribl. 1 min.).
Ko je stroj v stanju za dodajanje perila, prikazovalnik kaže NO (NE).	Nivo vode je previsok. Dodajanje perila ni možno. Če ste polnilno okno odprli, jih takoj zaprite. Za nadaljevanja programa pritisnite tipko Start.
Če napake ne morete odpraviti sami (vklop/izklop stroja) ali pa je potrebno popravilo: <ul style="list-style-type: none"> ■ Preklopite programsko stikalo v položaj za Off (Izklop). Stroj je izključen. ■ Iztaknite električni vtič iz vtičnice. ■ Zaprite pipo za vodo in pokličite servisno službo. → <i>Stran 27</i> 	



Servisna služba

Če motnje ne morete odpraviti sami z navodili pod Kaj storiti ob motnjah? → *Stran 25*, se obrnite na našo servisno službo. → *Stran*

Zmeraj najdemo najboljše rešitve, tudi zato, da se izognemo nepotrebnih obiskov tehničnega osebja.

Prosimo, da servisni služni posredujete identifikacijsko številko izdelka (E-Nr.) in proizvodno številko naprave (FD).

E-Nr. _____	FD _____
-------------	----------

Identifikacijska št. Proizvodna št. naprave izdelka

Te podatke najdete *glede na model: na notranji strani vrat*/na odprti loputi za vzdrževanje* in na hrbtni strani naprave.

Zaupajte pristojnosti proizvajalca.

Obrnite se na nas. S tem si zagotovite popravilo z originalnimi nadomestnimi deli in s šolanimi servisnimi tehniki.



Tehnični podatki

Dimenzije:

84,8 x 60 x 40 cm
(višina x širina x globina)

Teža:

65 kg

Omrežni priključek:

Nominalna napetost 220–240 V, 50 Hz
Nazivni tok 10 A
Nazivna moč 2300 W

Vodni tlak:

100-1000 kPa (1-10 bar)

Moč stroja v izklopljenem stanju:

0,13 W

Moč stroja v stanju pripravljenosti (neizklopljeno stanje):

1,60 W



Namestitev in priključitev

Obseg dostave

Opomba: Preglejte pralni stroj glede transportnih poškodb. Poškodovanega pralnega stroja ni dovoljeno uporabljati. Pri reklamacijah se obrnite na trgovca, kjer ste stroj kupili, ali pa na našo servisno službo.

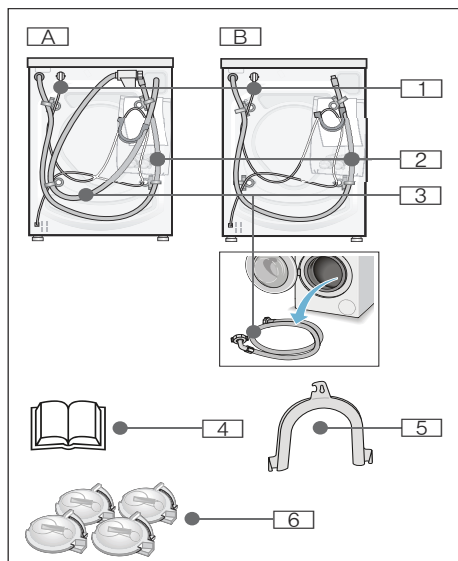

Glede na model:

A Aquastop
B Standard

3 Dotok vode
4 Navodila za uporabo in namestitev

1 Omrežni vod
5 Zvitek kos za fiksiranje odvodne cevi za vodo

2 Odvod vode
6 Pokritja

Dodatno je za priključitev odtočne cevi za vodo na sifon potrebno:

1 objemka za cev Ø 24-40 mm (strokovna trgovina) za priključitev na sifon, Priključitev na vodo → *Stran 30*

Koristno orodje:

- Libela za izravnavo → *Stran 32*
- Vijačni ključ s
 - SW13: za odvijanje transportnih varoval → *Stran 29*
 - SW17: za nastavitev nog stroja → *Stran 32*

Namestitev

Opomba: Vlažnost v bobnu je pogojena s tovarniškim preverjanjem.

Varne namestitev

⚠ Opozorilo

Nevarnost poškodb!

- Pralni stroj je zelo težak – previdno ob privzdigovanju – nevarno!
- Ob privzdigovanju pralnega stroja z oprijemanjem na izstopajočih delih (npr. polnilno okno) se lahko ti deli odlomijo in povzročijo nastanek poškodb. Pralnega stroja ne vzdigujte na izstopajočih delih.
- Z nestrokovnim polaganjem cevi ali omrežnih vodor obstaja nevarnost spotaknitve in poškodb. Cevi in vode položite tako, da ne nastane nevarnost spotikanja.

Pozor!**Okvare na stroju**

- Zamrznjene cevi se lahko pretrgajo/ počijo.
Pralnega stroja ne nameščajte zunaj ali v območju, kjer lahko zmrzuje.
- Ob privzdigovanju stroja z oprijemanjem na izstopajočih delih (npr. polnilno okno) se lahko ti deli odlomijo in poškodujejo pralni stroj. Pralnega stroja ne vzdigujte na izstopajočih delih.

Opomba: V primeru dvoma naj vam stroj namesti strokovnjak.

Površina za namestitev

Opomba: Stabilnost stroja je pomembna, da se pralni stroj ne začne premikati s svojega prostora!

- Površina za namestitev mora biti trdna in ravna.
- Mehke podlage niso primerne za namestitev.

Namestitev stroja na podstavek ali leseni brunasti površini**⚠ Opozorilo****Okvare na stroju!**

Pri ožemanju se lahko pralni stroj začne premikati in se lahko prevrne ali pade s podstavka.

Nožice stroja brezpogojno pritrdite z držalnimi vezmi.

Držalne vezi: Naročilne št. WMZ 2200

Opomba: Pri leseni brunasti površini:

- Pralni stroj po možnosti namestite v kot.
- Na pod privijte vodoobstojno leseno ploščo (najmanj 30 mm debelo).

Odstranjevanje transportnih varoval**Pozor!****Okvare na stroju**

- Pralni stroj je za transport zavarovan s transportnimi varovalkami. Če transportna varovala pred obratovanjem ne odstranite, se lahko deli stroja, npr. boben, poškodujejo. Pred prvo uporabo brezpogojno odstranite vsa 4 transportna varovala. Transportna varovala shranite.
- Za zaščito stroja pred okvarami zaradi poznejšega transporta, brezpogojno vgradite v stroj pred transportom transportna varovala.

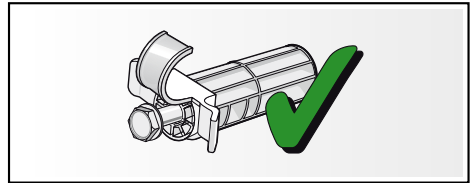

Vijak in tulec shranite skupaj privita.

1. Snemite cevi iz držal.
2. Cevi snemite iz zvitka in odpnite zvitek.
3. Vse 4 vijake transportnih varoval odvijte in jih snemite.

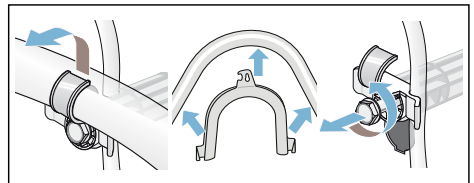

sl Namestitev in priključitev

4. Omrežni vod snemite z držala. Odstranite tulce.

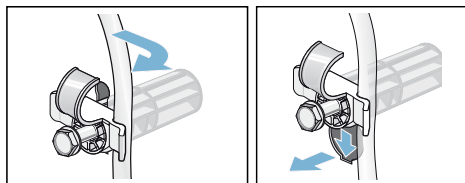

5. Vstavite pokrove.

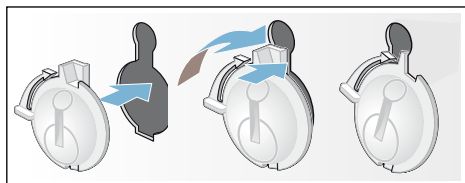

Dolžine cevi in kablov

priključitev na levo stran

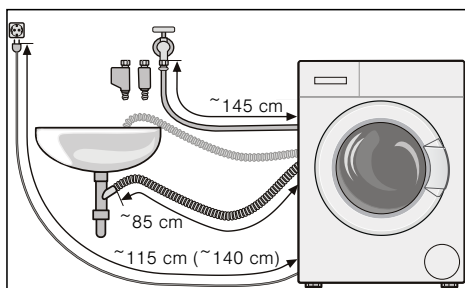

ali

priključitev na desno stran

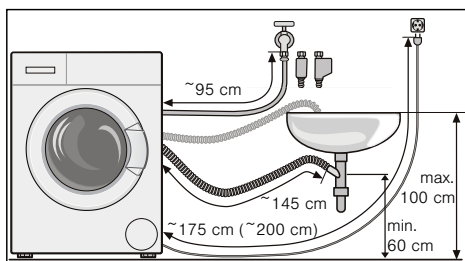

Opomba: Pri uporabi držal za cevi se možne dolžine cevi skrajšajo!

Nasvet: Dobavljivo v strokovnih trgovinah/pri servisni službi:

- Podaljšek za cev Aquastop oz. za dovod hladne vode (ca. 2,50 m). Naročilna št. WMZ2380
- Daljša dovodna cev (ca. 2,20 m) za standardni model.

Priključek za vodo

⚠ Opozorilo

Nevarnost udara električnega toka!

Pri dotiku delov, ki vodijo električni tok, z vodo nastane smrtna nevarnost. Varnostno pripravo Aquastop ne potaplajte v vodo (ima vgrajen električni ventil).

Pozor!

Škoda zaradi vode

Priključne točke dovodne in odtočne cevi za vodo so pod visokim vodnim tlakom. Za preprečitev puščanja vode ali nastanka škode zaradi vode je treba nujno upoštevati navodila v tem poglavju.

Opombe

- Dodatno k tem opombam veljajo tudi posebni predpisi pristojnih podjetij za dobavo vode in električne energije.
- Pralni stroj zaganjajte samo s hladno pitno vodo.
- Pralnega stroja ni dovoljeno priklopiti na mešalno pipo breztlaknega boilerja.
- Uporabite samo dobajeno dovodno cev ali dovodno cev, ki ste jo kupili v trgovini s tehničnim materialom, ne uporabite rabljenih dovodnih cevi.
- V primeru dvoma naj vam stroj namesti strokovnjak.

Dotok vode

Opombe

- Dovodno cev za vodo ne prepogibajte, stiskajte, spreminjajte ali prerežite (odpornost cevi ni več zagotovljena).
- Vijalne zveze privijte le z roko. Če vijalno zvezo z orodjem (kleščami) preveč zategnete, lahko poškodujete navoje.

Optimalni vodni tlak v vodnem omrežju: 100-1000 kPa (1-10 bar)

- Pri odprti pipi za vodo teče najmanj 8 l/min.
- Če ima dovod večji tlak, vgradite reducirni ventil.

Priključek

Dovodno cev za vodo priključite na pipo za vodo ($\frac{3}{4}$ " = 26,4 mm) in na stroj (pri modelih z Aquastop ni potrebno):

- Aquastop

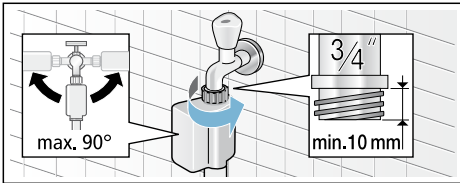

- Standard

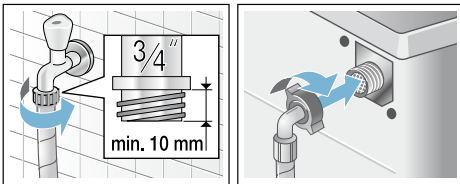

Previdno odprite pipo za vodo in pri tem preverjajte tesnost na priključnih delih.

Opomba: Privijte je pod vodnim tlakom omrežja.

Odvod vode

Pozor!

Škoda zaradi vode

Če obešena odtočna cev zaradi višjega vodnega tlaka ob izčrpanju zdrkne z umivalnika, lahko nastane škoda zaradi izlite vode.

Odtočno cev zavarujte, da ne zdrkne iz umivalnika.

Opombe

- Odtočne cevi za vodo ne pregibajte ali je vzdolžno nategujte.
- Višinska razlika med površino namestitve in odvodom: min. 60 cm – maks. 100 cm

Odvod v umivalnik

⚠ Opozorilo

Nevarnost opeklin!

Pri pranju z visokimi temperaturami lahko pri dotiku z vročim pralnim lugom, npr. pri črpanju vročega pralnega luga v umivalnik, pride do nastanka opeklin. Ne prijemajte v vroč pralni lug.

Pozor!

Okvare na stroju/tkanine

Če je konec odtočne cevi potopljen v izčrpano vodo, se lahko ta voda črpa nazaj v stroj in poškoduje pralni stroj ali tkanine.

Pazite na to, da:

- odtočni čep ne zapira odtoka umivalnika.
- voda odteka dovolj hitro.
- konec odvodne cevi ni potopljen v izčrpano vodo.

Polaganje odtočne cevi:

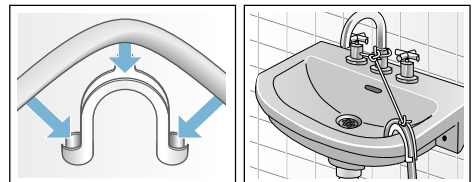

Odtok v sifon

Priključno mesto mora biti zatesnjeno s objemko za cev, \varnothing 24-40 mm (v strokovna trgovina).

Priključek

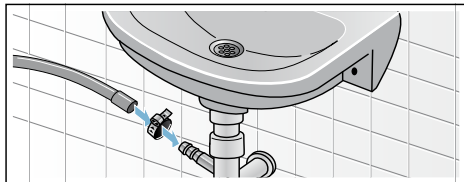

Odtok v cev iz plastične mase z gumijasto objemko ali pa v odtočni kanal

Priključek

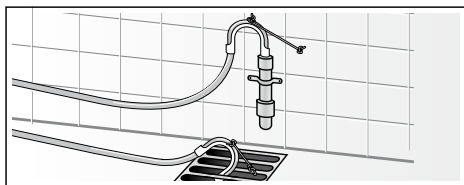

Izravnava

1. Zaporno matico odvijte s ključem za vijake v nasprotni smeri ure.
2. Izravnano pralnega stroja lahko preverite z libelo in jo po potrebi popravite. Višino spremenite s pomočjo vrtenja noge stroja.

Opomba: Vse štiri noge morajo stati trdno na talni površini.

Pralni stroj se ne sme majati!

3. Zapornomatico privijte proti ohišju. Ob tem nogo trdno pridržite in ne spreminjajte višine.

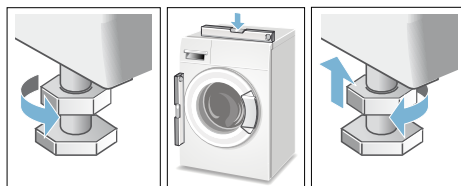

Opombe

- Zapornematice vseh štirih nog morajo biti trdno prite proti ohišju!
- Nastanek hrupa, vibracije in neželni premiki stroja so lahko posledice napačne namestitve in izravnave!

Električni priključek

Opozorilo Življenjska nevarnost!

Pri dotiku delov, ki so pod napetostjo, obstaja nevarnost električnega udara.

- Priključnega vtiča nikdar ne prijemajte z mokrimi rokami.
- Omrežni vod izvlecite vedno pri vtiču in nikdar za vod, saj se lahko tako poškoduje.
- Priključnega vtiča ne povlecite nikdar med delovanjem.

Upoštevajte naslednja navodila in zagotovite, da:

Opombe

- Sta omrežna napetost in podana napetost na stroju (tipska tablica) usklajeni.
Sta priključna napetost in potrebna vrednost varovalke podani na tipski tablici stroja.
- Priključite pralni stroj samo na izmenično napetost preko vtičnice, ki ima predpisane varnostne ozemljitvene kontakte.
- Omrežni vtič in vtičnica ustrezata eden drugi.
- Zadostuje prerez žil voda zadostuje.
- Je ozemljitveni sistem nameščen po predpisih.
- Sme zamenjavo priključnega kabla (če je potrebna) izvesti samo strokovnjak za električna dela. Nadomestni vod je dobavljiv pri servisni službi.
- Ne uporabite nobenih večkratnih vtičnic/razdelilnikov in podaljševalnih kablov.
- Je pri uporabi varnostnih stikalih za okvarni tok dovoljena samo ena vrsta stikala, ki ima naslednji znak .
Samo ta znak zagotavlja izpolnjevanje danes veljavnih predpisov.
- Je priključni vtič vedno dosegljiv.
- Omrežni vod ni prepognjen, stisnjen, spremenjen, prerezan ali v stiku z nikakršnimi toplotnimi viri.

Pred prvim pranjem

Preden pralni stroj zapusti tovarno, smoga temeljito preverili. Za odstranitev morebitnih ostankov preizkusne vode perite prvič **brez** perila.

Opombe

- Pralni stroj je treba postaviti in priključiti strokovno.
Namestitev in priključitev → *Stran 28*
 - Poškodovanega pralnega stroja ni dovoljeno uporabiti. Obvestite servisno službo. → *Stran 27*
1. Preglejte pralni stroj.
 2. Izvlecite priključni vtič.
 3. Odprite pipo za vodo.
 4. Vključite aparat.
 5. Zaprite polnilno okno (ne naložite nobenega perila!).
 6. Izberite program Bombaž 90 °C.
 7. Odprite prekat za pralno sredstvo.
 8. Prekat **II** napolnite s pribl. 1 litrom vode.
 9. Napolnite pralno sredstvo v skladu z navodili proizvajalca za rahlo umazano perilo v prekat **II**.
Opomba: Da bi preprečili nastanek pene, dozirajte le polovico priporočene količine pralnega sredstva. Ne uporabljajte pralnih sredstev za volno ali občutljivo perilo.
 10. Zaprite prekat za pralno sredstvo.
 11. Pritisnite tipko Start.
 12. Kod konca programa postavite programsko stikalo na Off (Izklop).
- Vaš pralni stroj je sedaj pripravljen za obratovanje.**

Transport

Pripravljalna dela:

1. Zaprite pipo za vodo.
2. Znižajte vodni tlak v dovodni cevi.
Čiščenje in vzdrževanje – Sito v dovodu za vodo → *Stran 24*
3. Ostanek pralnega luga izpustite iz stroja. Čiščenje in vzdrževanje – Črpalka za lug je zamašena → *Stran 23*
4. Pralni stroj odklopite z napetostnega omrežja.
5. Odmontirajte cevi.

Vgradnja transportnih varoval:

1. Snemite pokrov in ga shranite.
Po potrebi uporabite izvijač.

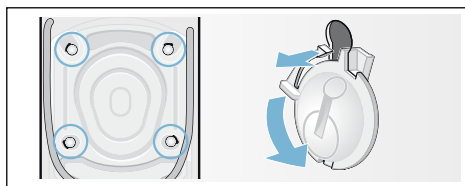

2. Vstavite vse 4 tulce.
Omrežni vod pripnite na držalih.
Vstavite vijake in jih trdo privijte.

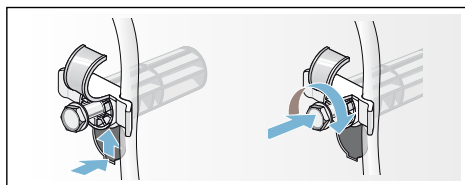

Pred prvim zagonom stroja:

Opombe

- **brezpogojno** odstranite transportna varovala! → *Stran 29*
- Za preprečitev, da ob naslednjem pranju pralno sredstvo neuporabljeno odteče v odtok: v prekat **II** vlijte cca. 1 liter vode in zaženite program  Centrifugiranja/**Izčrpavanje** (če naj bo voda samo izčrpana: vrt/min (število vrtljajev centrifugiranja) nastavite na - - -).



Garancija Aquastop

samo za stroje s funkcijo Aquastop

Poleg garancijskih pravic iz kupoprodajne pogodbe, ki jih daje prodajalec, ter tovarniških garancijskih pravic za stroj, so vam na voljo tudi garancijska nadomestila v sledečih primerih:

1. Če okvara na našem sistemu Aquastop povzroči kakršno koli škodo, potem zasebnim uporabnikom to škodo nadomestimo.
2. Garancija velja za življenjsko dobo aparata.
3. Pogoj za uveljavljanje garancijskega zahtevka je, da je aparat z zaščito proti izlivu vode (Aquastop) nameščen in priključen strokovno ter v skladu z našimi navodili, ta pogoj vključuje tudi podaljšek za sistem Aquastop (originalni pribor). Garancije ne velja za poškodovane dovodne cevi ali armature ter priključek sistema Aqua-Stop na vodni pipi.
4. Naprav z vgrajenim sistemom Aquastop med delovanjem načeloma ni potrebno nadzorovati, oz. po delovanju dotoka vode ni treba zapreti. Priporočamo samo, da dovod vode zaprete pred dolgotrajnejšo odsotnostjo od doma, npr. pred večtedenskimi počitnicami.

Podatke glede vseh držav boste našli v priloženem seznamu servisnih služb.

Robert Bosch Hausgeräte GmbH
Carl-Wery-Straße 34
81739 München, GERMANY



9001032181 (9603)