



Register your new Bosch now:
www.bosch-home.com/welcome



Práčka
WAW32640EU



BOSCH

sk Návod na používanie a inštaláciu

Vaša nová práčka

Rozhodli ste sa pre práčku značky Bosch.

Venujte prosím niekoľko minút vášho času na prečítanie a zoznámenie sa s prednosťami vašej práčky.

Na zabezpečenie vysokej kvality značky Bosch bola u každej práčky, ktorá opúšťa náš závod starostlivo preskúšaná jej funkčnosť a bezchybný stav.

Ďalšie informácie k našim výrobkom, príslušenstvu, náhradným dielcom a servisu nájdete na našej internetovej stránke www.bosch-home.com alebo sa obráťte na naše strediská zákazníckeho servisu.

Ak návod na použitie a inštaláciu opisuje rôzne modely, bude na príslušných miestach upozornené na rozdiely.



Práčku uveďte do prevádzky až po prečítaní tohto návodu na používanie a inštaláciu!

Pravidlá zobrazenia

Varovanie!

Táto kombinácia symbolu a signálneho slova upozorňuje na možnú nebezpečnú situáciu. Následkom nerespektovania varovania môže byť smrť alebo poranenia.

Pozor!

Toto signálne slovo upozorňuje na možnú nebezpečnú situáciu. Následkom nerespektovania môžu byť materiálne škody a/alebo škody na životnom prostredí.

Upozornenie / tip

Upozornenia týkajúce sa optimálneho používania spotrebiča / užitočné informácie.

1. 2. 3. / a) b) c)

Jednotlivé kroky postupu sa zobrazia označené číslami alebo písmenami.

■ / -

Výpočet (vymenovanie) sa zobrazí označený okienkami alebo odrážkami.

Obsah

 Stanovené použitie	5	 Dodatočné nastavenia programu	23
 Bezpečnostné upozornenia	6	SpeedPerfect 	23
Elektrická bezpečnosť	6	EcoPerfect 	23
Nebezpečenstvá poranenia	6	Predpranie	23
Bezpečnosť pre deti	7	Voda plus	24
 Ochrana životného prostredia	8	Ľahké žehlenie	24
Obal/Starý spotrebič	8	 Obsluha spotrebiča	24
Pokyny na úsporu	8	Príprava práčky	24
 Najdôležitejšie v skratke	9	Zapnutie spotrebiča/ výber programu	24
 Oboznámenie sa so spotrebičom	10	Vloženie bielizne do bubna	25
Práčka	10	Dávkovanie a plnenie pracieho a ošetrovacieho prostriedku	25
Ovládací panel	11	Zmena prednastavení programu	25
Indikačné pole	12	Voľba dodatočných nastavení programu	26
 Bielizeň	14	Spustenie programu	26
Príprava bielizne	14	Detská poisťka	26
Triedenie bielizne	14	Doplnenie bielizne	26
 Prací prostriedok	15	Zmena programu	27
Voľba správneho pracieho prostriedku	15	Prerušenie programu	27
Úspora energie a pracieho prostriedku	15	Koniec programu Stop plákanie	27
 Prehľad programov	16	Ukončenie programu	27
Programy na voliči programov	16	Vyberanie bielizne/ Vypnutie spotrebiča	27
Škrobenie	21	 Inteligentný dávkovací systém	28
Farbenie/odfarbovanie	21	Inteligentný dávkovací systém v zásuvke na pracie prostriedky	28
Namáčanie	21	Uvedenie do prevádzky/naplnenie dávkovacej nádržky	28
 Prednastavenia programu	22	Pri každodennom používaní	29
Teplota	22	Základné nastavenia	29
Počet otáčok pri odstredovaní	22	Manuálne dávkovanie	30
Zostávajúci čas	22		
Nastavenia i-DOS	23		

	Nastavenia spotrebiča	31		Inštalácia a pripojenie.	43
	Aktivovanie režimu nastavenia.	31		Obsah dodávky	43
	Zmena hlasitosti signálov	31		Bezpečnostné upozornenia	44
	Voľba/zrušenie automatického vypnutia spotrebiča	32		Inštaláčna plocha	45
	Zapnutie/vypnutie oznamovacieho signálu údržby bubna	32		Inštalácia na podstavec alebo drevený trámový strop	45
	Ukončenie režimu nastavenia	32		Inštalácia na podestu so zásuvkou	45
	Senzorika	32		Zabudovanie/vstavanie spotrebiča do kuchynskej linky	45
	Množstevná automatika	32		Odstránenie prepravných poistiek	45
	Kontrolný systém nevyváženosti	32		Dĺžky hadíc a prívodných káblov	46
	Senzor hladiny vody.	32		Prívod vody	47
	Čistenie a údržba.	33		Odtok vody.	48
	Plášť spotrebiča/Ovládací panel	33		Vyváženie	49
	Prací bubon	33		Elektrické pripojenie.	49
	Odstránenie vodného kameňa.	33		Pred 1. pránim	50
	i-DOS zásuvka na pracie prostriedky a jej kryt	34		Preprava.	51
	Upchaté čerpadlo pracieho roztoku. núdzové vyprázdnenie.	35			
	Upchatá odtoková hadica na sifóne.	36			
	Upchaté sitko v prívode vody	36			
	Poruchy, čo je nutné robiť?	37			
	Núdzové odblokovanie	37			
	Upozornenia v indikačnom poli	38			
	Poruchy, čo je nutné robiť?	39			
	Zákaznícky servis	41			
	Hodnoty spotreby	42			
	Spotreba energie a vody, trvanie programu a zvyšková vlhkosť hlavných pracích programov	42			
	Najefektívnejšie programy pre bavlnené textilie.	43			
	Technické údaje	43			

Stanovené použitie

- Výlučne na používanie v domácnosti alebo domácom prostredí.
- Práčka je vhodná na pranie textílií vhodných na pranie v práčke a ručné pranie vlny v pracom roztoku.
- Na prevádzku so studenou pitnou vodou a bežnými pracími a ošetrojúcimi prostriedkami, ktoré sú vhodné na použitie v práčkach.
- Pri dávkovaní všetkých pracích, pomocných, ošetrojúcich a čistiacich prostriedkov bezpodmienečne dodržiavajte pokyny výrobcov.
- Práčku môžu obsluhovať deti od 8 rokov, osoby s obmedzenými fyzickými, zmyslovými alebo duševnými schopnosťami a osoby s nedostatočnými skúsenosťami alebo znalosťami, ak sú **pod dozorom** alebo ak boli **poučené** zodpovednou osobou.
Deti nesmú bez dozoru vykonávať žiadne čistiace a údržbové práce.
- Udržujte domáce zvieratá v dostatočnej vzdialenosti od práčky.

Prečítajte si tento návod na používanie a návod na inštaláciu a všetky ostatné informácie priložené k práčke a postupujte podľa nich.

Podklady si odložte na neskoršie použitie.

Bezpečnostné upozornenia

Elektrická bezpečnosť

Varovanie **Ohrozenie života!**

Pri kontakte so súčasťami pod napätím hrozí nebezpečenstvo úrazu elektrickým prúdom.

- Sieťovú zástrčku nechytajte mokrými rukami.
- Sieťové vedenie vyťahujte vždy za zástrčku, nikdy nie za kábel, mohlo by sa poškodiť.

Nebezpečenstvá poranenia

Varovanie **Nebezpečenstvo poranenia!**

- Pri dvíhaní práčky za prečnievajúce konštrukčné súčasti (napr. dvierka) sa môžu súčasti zlomiť a spôsobiť poranenia. Nedvíhajte práčku za prečnievajúce konštrukčné súčasti.
- Pri vystúpení na práčku sa môže pracovná doska zlomiť, čo môže viesť k poraneniam. Nestúpajte na práčku.
- Pri opieraní sa/sadaní si na otvorené dvierka práčky sa môže práčka prevrátiť a spôsobiť poranenia. Neopierajte sa o otvorené dvierka práčky.

- Pri siahnutí do otáčajúceho sa bubna môže dôjsť k poraneniu rúk. Nesiahajte do otáčajúceho sa bubna. Počkajte, až sa bubon prestane otáčať.

Varovanie **Nebezpečenstvo obarenia!**

Pri praní s vysokými teplotami môže dôjsť pri kontakte s horúcim pracím roztokom, napr. pri odčerpaní horúceho pracieho roztoku do umývadla, k obareniu. Nesiahajte do horúceho pracieho roztoku.

Bezpečnosť pre deti

Varovanie

Ohrozenie života!

Deti si pri hraní s práčkou môžu dostať do života nebezpečných situácií alebo sa poraniť.

- Nenechávajte pri práčke deti bez dozoru.
- Nedovoľte deťom, aby sa s práčkou hrali!

Varovanie

Ohrozenie života!

Zabráňte tým, aby sa deti zavreli dovnútra spotrebiča a dostali sa do nebezpečenstva ohrozenia života.

Pri spotrebičoch, ktoré doslúžili:

- vyťahnite sieťovú zástrčku.
- odrežte sieťové vedenie a odstráňte so zástrčkou.
- zničte zámok dvierok.

Varovanie

Nebezpečenstvo udusenía!

Deti sa môžu pri hraní zabalíť do obalov/fólií a častí obalu alebo si tieto natiahnuť cez hlavu a udusiť sa.

Fólie, obaly a ich časti udržiujte mimo dosahu detí.

Varovanie

Nebezpečenstvo otravy!

Pracie a ošetrovacie prostriedky môžu pri konzumácii spôsobiť otravu.

Pracie a ošetrovacie prostriedky uchovávajte mimo dosahu detí.

Varovanie

Podráždenie očí/kože!

Kontakt s pracími a ošetrovacími prostriedkami môže viesť k podráždeniu očí/kože.

Pracie a ošetrovacie prostriedky uchovávajte mimo dosahu detí.

Varovanie

Nebezpečenstvo poranenia!

Sklo vkladacích dvierok je pri praní s vysokými teplotami horúce.

Zabráňte deťom dotýkať sa horúcich dvierok.

Ochrana životného prostredia

Obal/Starý spotrebič



Obal zlikvidujte ekologicky.

Tento spotrebič je označený v súlade s európskou smernicou 2012/19/EÚ o nakladaní s použitými elektrickými a elektronickými zariadeniami (waste electrical and electronic equipment - WEEE). Táto smernica stanoví jednotný európsky (EU) rámec pre spätný odber a recyklovanie použitých zariadení.

Pokyny na úsporu

- Využívajte maximálneho množstva bielizne príslušného programu. Prehľad programov → *Strana 16*
- Normálne znečistenú bielizeň perte bez predpierania.
- Pri mierne alebo normálne znečistenej bielizni je možné ušetriť energiu a pracie prostriedky. → *Strana 15*
- Dávkovanie pracieho prostriedku s **inteligentným dávkovacím systémom** (i-DOS) pomáha šetriť prací prostriedok a vodu.
- Voliteľné teploty sa vzťahujú na označenia textílií týkajúce sa ich ošetrovania. Teploty dosahované v spotrebiči sa môžu od nich líšiť, aby sa zabezpečila optimálna súhra energetickej úspory a výsledku prania.
- **Upozornenia týkajúce sa spotreby energie a vody:** → *Strana 12*
Indikácie podávajú informácie relatívnej výšky spotreby energie a vody vo zvolených programoch. Čím viac indikátory svietia, tým je vyššia aktuálna spotreba. Tak môžete porovnať spotrebu pri programoch s rôznym nastavením a príp. sa rozhodnúť pre nastavenia programov s úsporou energie a vody.
- **Režim energetickej úspory:**
Osvetlenie indikačného poľa po niekoľkých minútach zhasne, tlačidlo  bliká. Na aktivovanie osvetlenia zvolte ľubovoľné tlačidlo. Režim na úsporu energie nebude aktivovaný, keď beží program.
- **Automatické vypnutie:** Ak nebude spotrebič dlhší čas obsluhovaný, môže sa pred spustením programu a po ukončení programu z dôvodu šetrenia energiou automaticky vypnúť. Na zapnutie spotrebiča opäť stlačte hlavný vypínač. Zapnutie/vypnutie funkcie → *Strana 31*
- Ak sa bude bielizeň následovne sušiť v sušičke, zvolte otáčky pri odstreďovaní podľa návodu výrobcu sušičky.

Najdôležitejšie v skratke

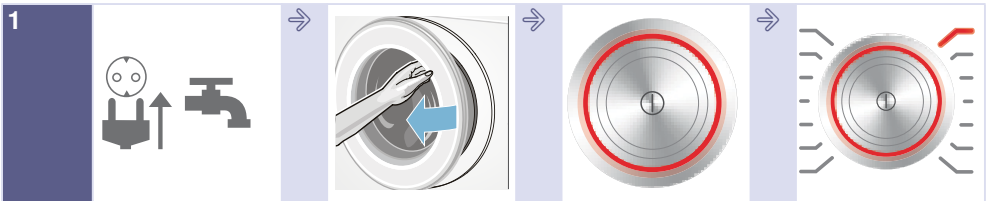

1
Zastrčte sieťovú zástrčku. Otvorte vodovodný kohútik.

Otvorte dverka.

Zapnite tlačidlom .

Zvoľte program, napr. **Bavlna**.



2
Triedenie bielizne.

Venujte pozornosť maximálnemu množstvu náplne (podľa modelu) uvedenému v indikačnom poli.

Vložte bielizeň.

Zatvorte dverka.



3
V prípade potreby zmeňte prednastavenia programu a/alebo zvoľte dodatočné nastavenia.

Spustite program.

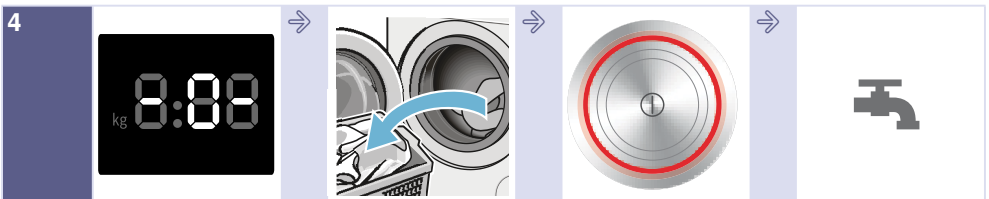

4
Ukončenie programu

Otvorte dverka a vyberte bielizeň.

Vypnite stlačením tlačidla .

Zatvorte vodovodný kohútik (na modeloch bez AquaStop).

Oboznámenie sa so spotrebičom

Práčka

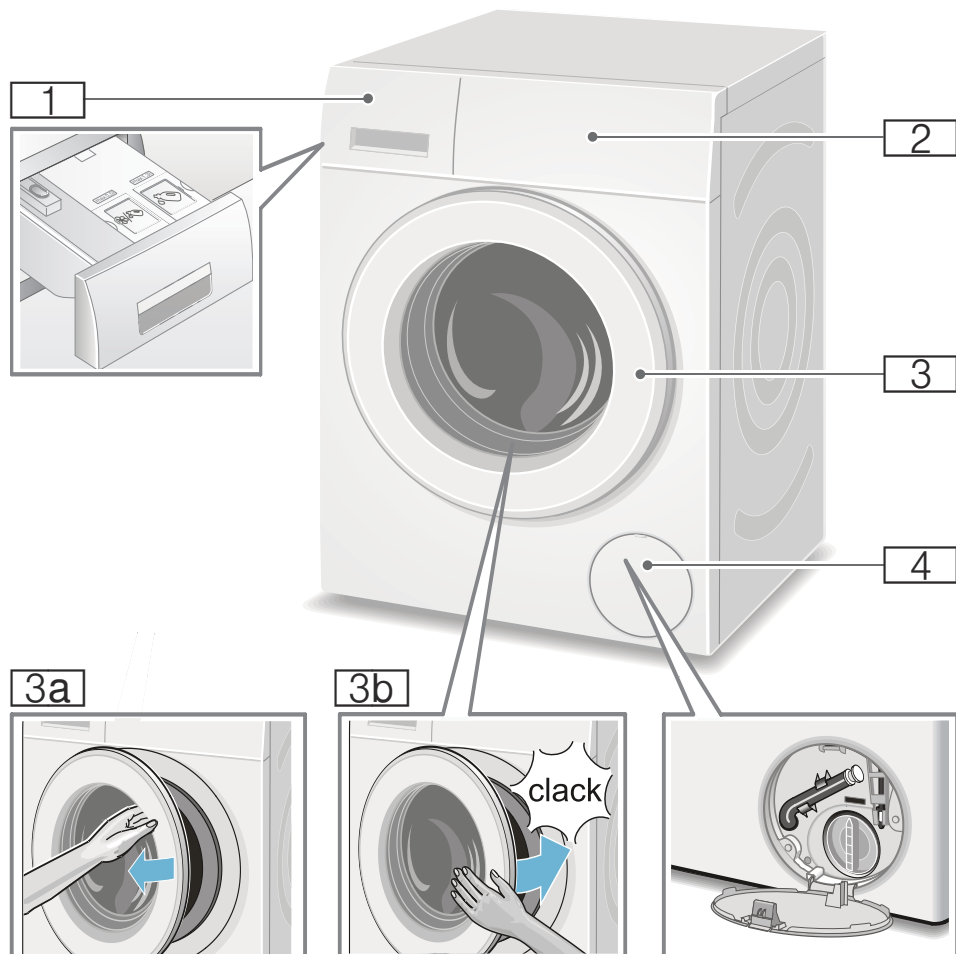

1 Zásuvka na pracie prostriedky
→ Strana 25

2 Ovládací panel/indikačné pole

3 Vkladacie dverka s držadlom

3a Otvorenie dverok

3b Zatvorenie dverok

4 Servisná klapka

Ovládací panel

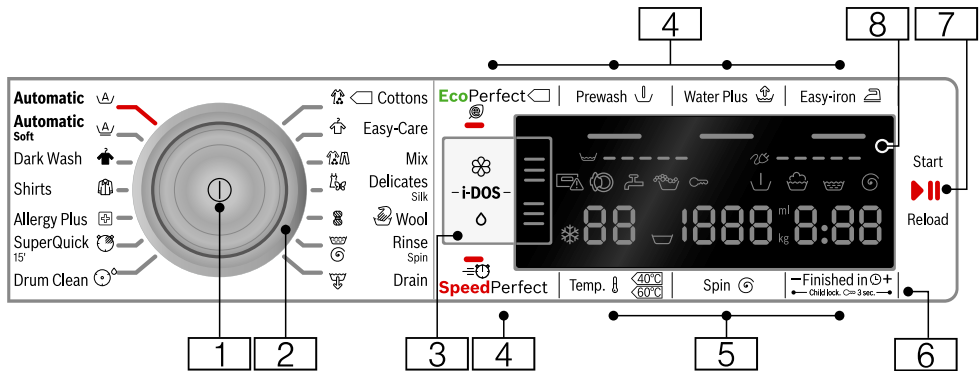

Upozornenie: Všetky tlačidlá (okrem hlavného vypínača) sú senzitivne, stačí ľahký dotyk.

- 1 Hlavný vypínač**
na zapnutie/vypnutie práčky:
Stlačte tlačidlo ①.
- 2 Volič programu**
na voľbu programu:
Prehľad programov → *Strana 16*
- 3 Nastavenia i-DOS** → *Strana 28*
- 4 Dodatočné nastavenia programu:**
→ *Strana 23*
 - SpeedPerfect (≡U),
 - EcoPerfect (E),
 - Predpranie (↓),
 - Voda plus (↑),
 - Ľahké žehlenie (≡)
- 5 Zmena prednastavení programu:**
→ *Strana 22*
 - Teplota (Temp. Ⓛ),
 - Počet otáčok pri odstredovaní (Ⓢ),
 - Funkcia Zostávajúci čas (Finished in Ⓢ)

- 6 Detská poistka**
(Child lock. Ⓢ 3sec.)
aktivovanie/deaktivovanie
zaistenia proti neúmyselnej zmene
nastavených funkcií:
Tlačidlá **Zostávajúci čas** (Finished
in Ⓢ) + a - stlačte súčasne
a podržte stlačené cca 3 sekundy.
→ *Strana 26*
- 7 Tlačidlo ▷||| na:**
 - spustenie programu,
 - prerušenie programu, napr.
pridanie bielizne → *Strana 26*,
 - zrušenie programu
→ *Strana 27*
- 8 Indikačné pole** pre nastavenia
a informácie. → *Strana 12*

Indikačné pole

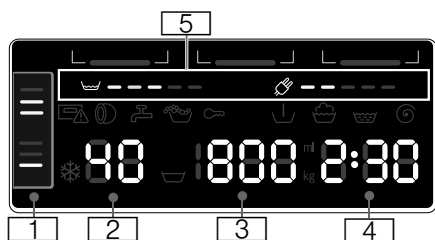

Prednastavenia programov:

1 Nastavenia i-DOS

- **Prací prostriedok:**
 - ▬ na mierne,
 - ▬▬ na normálne,
 - ▬▬▬ na silno znečistenú bielizeň
→ *Strana 23*,
- **Aviváž:**
 - ▬ na mierne,
 - ▬▬ na normálne,
 - ▬▬▬ na veľmi mäkkú bielizeň
→ *Strana 23*,
- ▬▬▬ automatické dávkovanie zrušené,
- ▬▬▬▬▬ blikajú; minimálny stav príslušnej nádržky nie je dosiahnutý, naplňte ju → *Strana 28*

2 Teplota v °C

* - 90 (* = studená)

3 Počet otáčok pri odstredovaní













- v ot/min,
☐, 0 - 1 600*;
* maximálne otáčky odstredovania sú závislé od zvoleného programu a modelu,
- 0 = bez odstredovania, len odčerpanie → *Strana 22*,
- ☐ = Stop pláchanie
→ *Strana 22*

- 4 ■ Funkcia Zostávajúci čas
napr. 2:30;
trvanie programu po voľbe programu v h:min (hodiny:minúty),
- **Predvoľba času skončenia**
1 - 24 h;
skončenie programu o... h (h = hodiny),
- **Základné dávkované množstvo**
ml 10-200 → *Strana 29*
- **Odporúčaná náplň**
napr. kg 9*;
* v závislosti od zvoleného programu

5 Upozornenia týkajúce sa spotreby energie a vody:

→ *Strana 8*

- ☐▬▬▬▬▬
zobrazenie spotreby vody,
- ☐▬▬▬▬▬
zobrazenie spotreby energie,

Ďalšie upozornenia	
Progres priebehu programu:	
	Predpranie
	Pranie
	Pláchanie
	Odstredčovanie
- 0 -	Ukončenie programu
	Koniec programu pri Stop pláchanie
- P -	Pauza, napr. na doloženie bielizne
Zásuvka na pracie prostriedky:	
	Zásuvka na pracie prostriedky je vytiahnutá.
	Po spustení programu: Zásuvka na pracie prostriedky nie je úplne zasunutá.
Vkladacie dvierka:	
	Vkladacie dvierka možno otvoriť.
	Po spustení programu: Vkladacie dvierka nie sú správne zatvorené.
Vodovodný kohútik:	
	Vodovodný kohútik nie je otvorený, nie je tlak vody
	Príliš nízky tlak vody (čas trvania programu sa môže predĺžiť)
Detská poistka: → Strana 26	
	Detská poistka je aktivovaná
	Detská poistka je aktivovaná, volič programov prestavený
Zistenie peny:	
	→ Strana 26
Zobrazenie chyby:	
E: --	→ Strana 38
Nastavenie signálu:	
0 - 4	→ Strana 31

Ďalšie upozornenia	
Automatické vypnutie spotrebiča:	
On OFF	→ Strana 8, → Strana 32

Bielizeň

Príprava bielizne

Pozor!

Poškodenie spotrebiča/textílií

Cudzie predmety (napr. mince, kancelárske sponky, ihly, kince) môžu poškodiť bielizeň alebo súčiastky práčky.

Preto rešpektujte nasledovné pokyny pri príprave vašej bielizne:

- Vyprázdňte vrecká.

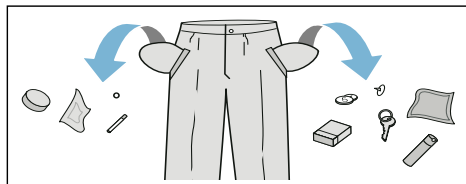







- Dávajte pozor na kovové predmety (kancelárske sponky atď.) a odstráňte ich.
- Chúlostivú bielizeň (pančuchy, podprsenky s ramienkami atď.) perte v sieťke/vrecku.
- Zipsy zatvorte, gombíky na obliečkach zapnite.
- Kefkou odstráňte piesok z vreciek a záhybov.
- Odstráňte záclonové valčeky alebo ich zaviažte do sieťky/vrecka.

Triedenie bielizne

Roztriedte bielizeň podľa pokynov na udržiavanie bielizne a údajov výrobcu uvedených na etiketách s informáciami o udržiavaní textílií podľa:

- druhu tkaniny/druhu vlákien
- farby

Upozornenie: Bielizeň môže farbiť. Bielu a farebnú bielizeň perte zvlášť. Novú farebnú bielizeň perte prvýkrát zvlášť.

- Znečistenie
Perte bielizeň rovnakého stupňa znečistenia spolu.
Niekoľko príkladov stupňov znečistenia bielizne nájdete → *Strana 15*
 - **Lahko znečistená:**
nepredpierajte, príp. zvolte nastavenie **SpeedPerfect** 
 - **Normálne znečistená**
 - **Silno znečistená:** vložte menej bielizne, zvolte program s predpraním
 - **Škrvny:** škrvny odstráňte/vopred ošetríte, kým sú ešte čerstvé. Najprv namočte do mydlového roztoku/nešúchajte. Bielizeň potom vyperte s použitím vhodného programu. Odolné/zaschnuté škrvny sa dajú niekedy odstrániť až po viacnásobnom praní.
- Symboly na etiketách s informáciami o udržiavaní textílií
Upozornenie: Čísla v symboloch upozorňujú na maximálnu použiteľnú teplotu prania.
 -  hodí sa pre normálny proces prania; napr. program Baumwolle (Bavlna)
 -  potrebný šetrný proces prania; napr. program Pflegeleicht (Nekrčivá bielizeň)
 -  potrebný mimoriadne šetrný proces prania; napr. program Fein/Seide (Jemná bielizeň/Hodváb)
 -  hodí sa na ručné pranie; napr. program  Wolle (Vlna)
 -  neperte bielizeň v práčke.

Prací prostriedok

Voľba správneho pracieho prostriedku

Pre správnu voľbu pracieho prostriedku, teploty a zaobchádzanie s bielizňou je rozhodujúce označenie týkajúce sa ošetrovania. → aj www.sartex.ch

Na webovej stránke www.cleanright.eu nájdete množstvo ďalších informácií o pracích, ošetrovacích a čistiacich prostriedkoch na súkromné použitie.

- **Univerzálne pracie prostriedky s optickými zjasňovačmi**
vhodné na bielu bielizeň na vyváрку z ľanu alebo bavlny
Program: Bavlna / studená - max. 90 °C
- **Pracie prostriedky na farebnú bielizeň bez bielidla a optických zjasňovačov**
Vhodný na farebnú bielizeň z ľanu alebo bavlny
Program: Bavlna / studená - max. 60°C
- **Pracie prostriedky na farebnú/jemnú bielizeň bez optických zjasňovačov**
Vhodný na farebnú bielizeň z nekrčivých vlákien, syntetických vlákien
Program: Nekrčivá bielizeň / studená - max. 60°C
- **Pracie prostriedky na jemnú bielizeň**
Vhodné na chústovité jemné textilie, hodváb alebo viskózu
Program: Jemná bielizeň/Hodváb / studená - max. 40°C
- **Pracie prostriedky na vlnu**
Vhodné na vlnu
Program: Vlna / studená - max. 40 °C

Úspora energie a pracieho prostriedku

Pri mierne alebo normálne znečistenej bielizni je možná úspora energie (znížením teploty prania) a pracích prostriedkov.











Úspora	Znečistenie/Upozornenie
Znížená teplota a množstvo pracieho prostriedku podľa odporúčaného dávkovania	<p>Ľahko znečistené Nie sú viditeľné žiadne znečistenia a škvrny. Oblečenie nasalo pach tela, napr.:</p> <ul style="list-style-type: none"> ■ ľahké letné/športové oblečenie (nosené niekoľko hodín) ■ tričká, košele, blúzky (nosené max. 1 deň) ■ posteľná bielizeň a uteráky pre hostí (používané 1 deň) <p>Normálne znečistené Viditeľné znečistenie/alebo málo miernych škvŕn, napr.</p> <ul style="list-style-type: none"> ■ tričká, košele, blúzky (preopreté, viackrát nosené) ■ uteráky, posteľná bielizeň (používané max. 1 týždeň) <p>Silno znečistené Znečistenia a/alebo škvrny sú jasne viditeľné, napr. utierky na riad, detská bielizeň, pracovné odevy</p>
	
Teplota podľa etikety s informáciami o ošetrovaní textílií a množstvo pracieho prostriedku podľa odporúčaného dávkovania/silné znečistenie	

Upozornenie: Pri dávkovaní všetkých pracích/pomocných/ošetrojúcich a čistiacich prostriedkov bezpodmienečne dodržiavajte pokyny výrobcov. → *Strana 25*

Prehľad programov























Programy na voliči programov









Program/Druh bielizne/Pokyny	Nastavenia
Názov programu Krátke objasnenie programu, príp. na ktoré textilie je vhodný.	Max. náplň voliteľná Teplota (☼ = studená) voliteľné Počet otáčok pri odstreďovaní **, ▽ = stop pláchanie, 0 = bez odstreďovania, len odčerpanie voliteľné prídavné Nastavenia programu Automatické dávkovanie voliteľné pre: Tekutý prací prostriedok (○) Aviváž (☼) dá sa zvoliť/zrušiť ✓, nedá sa zvoliť -
Bavlna (Cottons) Odolné textilie, textilie z bavlny alebo ľanu, vhodné na vyvárku Upozornenia <ul style="list-style-type: none"> ■ Pri nastavení EcoPerfect (☼) je teplota prania nižšia ako zvolená teplota. Pri zvláštnej požiadavke na dosiahnutie teploty pracieho roztoku použite program bez nastavenia EcoPerfect (☼), príp. s vyššou teplotou. ■ Pri nastavení SpeedPerfect (≡☼) sa hodí ako krátky program na mierne znečistenú bielizeň. 	max. 9 kg/5* kg ☼ - 90 °C ▽, 0 - 1 600** ot/min EcoPerfect (☼), SpeedPerfect (≡☼), Predpranie (▽), Voda plus (☼), Ľahké žehlenie (≡) Prací prostriedok ✓, aviváž ✓
Ľahko udržiavateľné textilie (Easy-Care) Textilie zo syntetických vlákien alebo zmesových tkanín.	max. 4 kg ☼ ... 60 °C ▽, 0 - 1 200 ot/min EcoPerfect (☼), SpeedPerfect (≡☼), Predpranie (▽), Voda plus (☼), Ľahké žehlenie (≡) Prací prostriedok ✓, aviváž ✓
* redukovaná náplň pri nastavení SpeedPerfect (≡☼) ** max. Počet otáčok pri odstreďovaní v závislosti od modelu *** Program v závislosti od modelu	

Program/Druh bielizne/Pokyny	Nastavenia
Mix (Mix) Zmiešaná náplň pozostávajúca z bavlny a syntetických vlákien	max. 4 kg ❄ - 40 °C ☒, 0 - 1 600** ot/min EcoPerfect  , SpeedPerfect  , Predpranie ( , Voda plus ( , Ľahké žehlenie () Prací prostriedok ✓, aviváž ✓
Jemné / hodváb (Delicates / Silk) Na chústovité textilie napr. z hodvábu, saténu, syntetických vlákien alebo zmiešaných tkanín (napr. hodvábné blúzky, hodvábné šály), ktoré možno prať Upozornenie: . Používajte prací prostriedok na jemnú bielizeň alebo hodváb, vhodný na pranie v práčke.	max. 2 kg ❄ - 40 °C ☒, 0 - 800 ot/min EcoPerfect  , SpeedPerfect  , Predpranie ( , Voda plus ( , Ľahké žehlenie () Prací prostriedok ✓, aviváž ✓
 Vlna (Wool) Textilie z vlny alebo s podielom vlny, ktoré možno prať ručne alebo v práčke; mimoriadne šetrný prací program na zabránenie zrážaniu bielizne, dlhšie prestávky programu (textilie ležia v pracom roztoku) Upozornenia <ul style="list-style-type: none"> ■ Vlna je živočíšneho pôvodu, napr. angora, alpaka, lama, ovca. ■ Na pranie v práčke používajte pracie prostriedky vhodné na vlnu. 	max. 2 kg ❄ - 40 °C ☒, 0 - 800 ot/min - Prací prostriedok -, aviváž ✓
Odčerpávanie vody (Drain) pláchovej vody, napr. po nastavení ☒ (Stop pláchanie = bez záverečného odstreďovania)	- - - - Prací prostriedok -, aviváž -

* redukovaná náplň pri nastavení **SpeedPerfect** 
 ** max. Počet otáčok pri odstreďovaní v závislosti od modelu
 *** Program v závislosti od modelu

Program/Druh bielizne/Pokyny	Nastavenia
Plákание / odstred'ovanie (Rinse / Spin) Extra plákanie/odstred'ovanie s voliteľnými otáčkami	-
Upozornenie: Výrobné prednastavenia má pri tomto programe tlačidlo Voda plus (☺). Ak má prebehnúť iba odstred'ovanie, deaktivujte tlačidlo.	☹, 0 - 1 600** ot/min Ľahké žehlenie (☺) Prací prostriedok -, aviváž ✓
*** Čistenie bubna (Drum clean) Program na čistenie a údržbu bubna a nádrže na prací roztok, napr. pred 1. práním, pri častom prání na nízkej teplote (40 °C a nižšej) alebo pri vzniku zápachu pri dlhšom nepoužívaní. Kontrolka Čistenie bubna bliká, keď sa dlhší čas nepoužíval program s teplotou 60 °C alebo vyššou.	0 kg 80, 90 °C 1 200 ot/min - Prací prostriedok -, aviváž -
Upozornenia <ul style="list-style-type: none"> ■ Program použite bez bielizne. ■ Použite univerzálny prášok na pranie alebo bieliaci prací prostriedok. Aby sa zabránilo tvorbe peny, použite iba polovicu odporúčaného množstva pracieho prostriedku. Nepoužívajte prací prostriedok na vlnu alebo prací prostriedok pre jemnú bielizeň. 	
Super 15 (SuperQuick 15') extra krátky program cca 15 minút, vhodný na ľahko znečistené malé dávky bielizne.	max. 2 kg ❄ - 40 °C 0 - 1 200 ot/min - Prací prostriedok ✓, aviváž ✓
*** Džínsy/tmavá bielizeň (Jeans / Dark wash) tmavé textilie z bavlny a tmavé nekrčivé textilie; textilie pulte obrátené na rubovú stranu.	max. 3,5 kg ❄ - 40 °C ☹, 0 - 1 200 ot/min EcoPerfect ☺, SpeedPerfect ≡☹, Predpranie (☹), Voda plus (☺), Ľahké žehlenie (☺) Prací prostriedok ✓, aviváž ✓
* redukovaná náplň pri nastavení SpeedPerfect ≡☹ ** max. Počet otáčok pri odstred'ovaní v závislosti od modelu *** Program v závislosti od modelu	



Program/Druh bielizne/Pokyny	Nastavenia
<p>*** Hygiena (Allergy Plus)</p> <p>odolné textilie z bavlny alebo ľanu</p> <p>Upozornenie: Z dôvodu dlhšieho času prania pri definovanej teplote, vyššej hladiny vody a dlhšieho pláchania je vhodný najmä pri zvýšených hygienických nárokoch alebo obzvlášť chúlостivej pokožke.</p>	<p>max. 7 kg/5* kg</p> <p>❄ - 60 °C</p> <p>☰, 0 - 1 600** ot/min</p> <p>EcoPerfect , SpeedPerfect ,</p> <p>Predpranie () ,</p> <p>Voda plus () ,</p> <p>Ľahké žehlenie ()</p> <p>Prací prostriedok  , aviváž </p>
<p>*** Outdoor/impregnácia (Outdoor / Impregnation)</p> <p>Pranie s následnou impregnáciou textílií odolných proti vplyvom počasia a outdoorového oblečenia s membránovým povrchom a hydrofóbnymi textíliami</p> <ol style="list-style-type: none"> Zvoľte program. Špeciálny prací prostriedok pre outdoorové textilie nadávajte do komory  . Stlačte tlačidlo . Pred posledným pláchaním cyklom sa program zastaví. Nadávajte do komory   impregnačný prostriedok (max. 170 ml). Stlačte tlačidlo . Dodatočné ošetrovanie bielizne podľa údajov výrobcu. <p>Upozornenia</p> <ul style="list-style-type: none"> Použite špeciálne prací prostriedky vhodné na pranie v práčke, dávkovanie podľa údajov výrobcu: Bieliež sa nesmie ošetrovať avivážou. Pred práním dôkladne vyčistite zásuvku na prací prostriedky (všetky komory) od zvyškov aviváže. 	<p>max. 1 kg</p> <p>❄ - 40 °C</p> <p>☰, 0 - 800 ot/min</p> <p>EcoPerfect , SpeedPerfect ,</p> <p>Voda plus ()</p> <p>Prací prostriedok -, aviváž -</p>
<p>*** Outdoor (Outdoor)</p> <p>Oblečenie odolné proti vplyvom počasia a outdoorové oblečenie s membránovým povrchom a hydrofóbnymi textíliami</p> <p>Upozornenia</p> <ul style="list-style-type: none"> Použite špeciálne prací prostriedky vhodné na pranie v práčke, dávkovanie podľa údajov výrobcu do komory  . Bieliež sa nesmie ošetrovať avivážou. Pred práním dôkladne vyčistite zásuvku na prací prostriedky (všetky komory) od zvyškov aviváže. 	<p>max. 2 kg</p> <p>❄ - 40 °C</p> <p>☰, 0 - 800 ot/min</p> <p>EcoPerfect , SpeedPerfect ,</p> <p>Voda plus ()</p> <p>Prací prostriedok -, aviváž -</p>
<p>* redukovaná náplň pri nastavení SpeedPerfect </p> <p>** max. Počet otáčok pri odstredovaní v závislosti od modelu</p> <p>*** Program v závislosti od modelu</p>	

Program/Druh bielizne/Pokyny	Nastavenia
*** Športové oblečenie (Sportswear) Textilie z mikrovlákien na šport a voľný čas. Upozornenia <ul style="list-style-type: none"> ■ Bielizeň sa nesmie ošetrovať avivážou. ■ Pred práním dôkladne vyčistíte zásuvku na pracie prostriedky (všetky komory) od zvyškov aviváže. 	max. 2 kg ❄ - 40 °C ☒, 0 - 800 ot/min EcoPerfect  , SpeedPerfect  , Predpranie (☒), Voda plus (☒), Ľahké žehlenie (☒) Prací prostriedok -, aviváž -
*** Nočné pranie (Night Wash) mimoriadne tichý prací program na pranie v noci, vhodný na textilie z bavlny, ľanu, syntetických vlákien alebo zmesových tkanín Upozornenia <ul style="list-style-type: none"> ■ deaktivovaný signál skončenia, ■ koniec programu bez záverečného odstredovania. Program ukončíte tak, že zvolíte otáčky pri odstredovaní alebo volič programov nastavíte na odčerpanie. Potom stlačte tlačidlo . 	max. 4 kg ❄ - 40 °C ☒, 0 - 1 200 ot/min EcoPerfect  , SpeedPerfect  , Predpranie (☒), Voda plus (☒), Ľahké žehlenie (☒) Prací prostriedok ✓, aviváž ✓
*** Prešívane prikrývky (Duvet) textilie plnené syntetickými vláknami, ktoré možno prať v práčke, vankúše, paplóny a postelne prikrývky; hodí sa aj na páperovú výplň Upozornenie: . Veľké diely perte jednotlivo. Používajte prací prostriedok pre jemnú bielizeň – všimnite si označenie týkajúce sa ošetrovania. Prací prostriedok dávajte šetrne.	max. 2,5 kg ❄ - 60 °C ☒, 0 - 1 200 ot/min EcoPerfect  , SpeedPerfect  , Voda plus (☒) Prací prostriedok -, aviváž -
*** Auto 40° (Auto 40°) Pre odolné textilie. stupeň znečistenia a druh textílie sa automaticky zaregistruje a priebeh prania ako aj inteligentné dávkovanie sa optimálne prispôbia.	max. 6 kg 40 °C ☒, 1 400 ot/min - Prací prostriedok ✓, aviváž ✓
*** Auto 30° (Automatic Soft) šetrné ošetrovanie bielizne; stupeň znečistenia a druh textílie sa automaticky zaregistruje a priebeh prania ako aj inteligentné dávkovanie sa optimálne prispôbia.	max. 3,5 kg 30 °C ☒, 1 000 ot/min - Prací prostriedok ✓, aviváž ✓
* redukovaná náplň pri nastavení SpeedPerfect  ** max. Počet otáčok pri odstredovaní v závislosti od modelu *** Program v závislosti od modelu	

Program/Druh bielizne/Pokyny	Nastavenia
<p>*** Auto 60° (Automatic)</p> <p>intenzívnejšie ošetrovanie bielizne;</p> <p>stupeň znečistenia a druh textilie sa automaticky zaregistruje a priebeh prania ako aj inteligentné dávkovanie sa optimálne prispôbia.</p>	<p>max. 6 kg</p> <p>60 °C</p> <p>☒, 1 400 ot/min</p> <p>-</p> <p>Prací prostriedok ✓, aviváž ✓</p>
<p>Košeľe / blúzky (Shirt / blouses)</p> <p>nežehlivé košeľe/blúzky z bavlny, ľanu, syntetických vlákien alebo zmesových tkanín</p> <p>Upozornenia</p> <ul style="list-style-type: none"> ■ Pri nastavení Ľahké žehlenie (☒) sa košeľe/blúzky iba krátko začnú odstreďovať, aby sa zavesili celkom mokré. —> Samožeľiaci efekt ■ Košeľe/blúzky z hodvábu/jemných materiálov perte na programe Jemné / hodváb (Delicates / Silk). 	<p>max. 2 kg</p> <p>✳ - 60 °C</p> <p>☒, 0 - 800 ot/min</p> <p>EcoPerfect ☉, SpeedPerfect ☰☑,</p> <p>Predpranie (☒),</p> <p>Voda plus (☒),</p> <p>Ľahké žehlenie (☒)</p> <p>Prací prostriedok ✓, aviváž ✓</p>
<p>* redukovaná náplň pri nastavení SpeedPerfect ☰☑</p> <p>** max. Počet otáčok pri odstreďovaní v závislosti od modelu</p> <p>*** Program v závislosti od modelu</p>	

Škrobenie

Upozornenie: Bielizeň nemá byť ošetrová avivážou.





1. Spotrebič zapnite.
2. Zvoľte program **Plákanie**.
3. Nadávajte tekutý škrob podľa údajov výrobcu do komory   (v prípade potreby ju najskôr vyčistite).
4. Stlačte tlačidlo .

Farbenie/odfarbovanie

Farbenie len v rozsahu bežnom v domácnosti. Soľ môže ušľachtilú oceľ porušiť! Dodržiavajte údaje výrobcu farbiva!

Bielizeň **neodfarbujte** v práčke!.

Namáčanie

1. Spotrebič zapnite.
2. Zvoľte program **Bavlna 30 °C**.
3. Dávajte prací prostriedok systémom i-DOS alebo ho naplňte podľa údajov výrobcu do komory  .
4. Stlačte tlačidlo . Program sa spustí.
5. Po cca 10 minútach zvolte tlačidlo , aby ste program zastavili.
6. Po želanom čase namáčania stlačte znova tlačidlo , ak sa má v programe pokračovať alebo program zmeniť.

Upozornenia

- Vložte bielizeň rovnakej farby.
- Nie je potrebný žiaden ďalší prací prostriedok, namáčací roztok bude použitý na pranie.

P+ Prednastavenia programu

Nastavenia programu sa po výbere programu zobrazia v indikačnom poli.

Prednastavenia môžete zmeniť.

Prehľad všetkých nastavení voliteľných v závislosti od programu nájdete od → *Strana 16*.

Teplota

(Temp. ℓ)

Pred a počas priebehu programu môžete v závislosti od progresu programu zmeniť nastavenú teplotu.

Maximálna nastaviteľná teplota závisí od zvoleného programu.

Počet otáčok pri odstreďovaní

(⊙)

Pred a počas priebehu programu môžete v závislosti od progresu programu zmeniť počet otáčok pri odstreďovaní (v ot/min, otáčky za minútu).

Nastavenie 0: Bez záverečného odstreďovania, voda sa len odčerpá. Bielizeň zostane ležať mokrá v bubne. napr. bielizeň, ktorá sa nemá odstreďovať.

Nastavenie ☹: Stop pláchanie = bez záverečného odstreďovania, bielizeň zostane po poslednom pláchaní vo vode.

Stop plákanie môžete zvoliť, aby ste predišli pokrčeniu bielizne, keď sa po skončení programu nevyberie bielizeň hneď z práčky.

Na pokračovanie/ukončenie programu → *Strana 27*

Maximálne nastaviteľné otáčky závisia od zvoleného programu a modelu.

Zostávajúci čas

(Finished in ☹)

Pred spustením programu možno koniec programu (Zostávajúci čas) predvoliť v hodinových krokoch (h = hodina), maximálne do 24 h.

Na tento účel:

1. Zvoľte program.
Zobrazí sa čas trvania programu, napr. **2:30** (hodiny:minúty).
2. Stláčajte tlačidlo **Zostávajúci čas** dovtedy, kým sa nezobrazí požadovaný počet hodín.
Upozornenie: Tlačidlom **Zostávajúci čas +** sa nastavené hodnoty zvyšujú a tlačidlom **Zostávajúci čas -** znižujú.
3. Stlačte tlačidlo ▷⏸.
Program sa spustí.
V indikačnom poli sa zobrazí a odpočítava zvolený počet hodín, napr. **8 h**, kým nezačne prací program. Potom sa zobrazí čas trvania programu.

Upozornenie: Trvanie programu sa počas priebehu programu automaticky prispôsobuje. Zmeny prednastavení programu, príp. nastavení programu môžu viesť aj k zmene trvania programu.

Po spustení programu (keď je zvolená funkcia Zostávajúci čas a keď sa prací program ešte nezačal), môžete predvolené hodiny zmeniť nasledovne:

1. Stlačte tlačidlo ▷⏸.
2. Tlačidlom **Zostávajúci čas -** alebo **+** zmeňte počet hodín.
3. Stlačte tlačidlo ▷⏸.





Po spustení programu môžete v prípade potreby doložiť bielizeň alebo ju vybrať. → *Strana 26*

Nastavenia i-DOS

Vaša práčka je vybavená inteligentným dávkovacím systémom na tekutú prácu prostriedky a aviváž.





Dávkovanie pracieho prostriedku a aviváže prebieha pri väčšine programov vašej práčky automaticky.
→ *Strana 16*

Výrobné prednastavenia pre:

- i-DOS  :  prací prostriedok na ľahko znečistenú bielizeň
- i-DOS  :  aviváž pre normálne mäkkú bielizeň

i-DOS pre prací prostriedok





Intenzita dávkovania

-  silné: silne znečistená bielizeň, príp. bielizeň so škvŕnami
-  stredné: normálne znečistená bielizeň
-  malé: ľahko znečistená bielizeň
-  automatické dávkovanie zrušené, manuálne dávkovanie → *Strana 30*

Pred spustením pracieho programu môžete zmeniť nastavenia automatického dávkovania pracieho prostriedku. Upozornenia týkajúce sa stupňa znečistenia nájdete na
→ *Strana 15*

i-DOS pre aviváž

Intenzita dávkovania

-  silné: veľmi mäkká bielizeň
-  stredné: normálne mäkká bielizeň
-  malé: málo mäkká bielizeň
-  automatické dávkovanie zrušené

V závislosti od progresu programu môžete zmeniť nastavenia automatického dávkovania aviváže.

P+ Dodatočné nastavenia programu

Prehľad všetkých ďalších nastavení, ktoré sú voliteľné podľa programu, nájdete od → *Strana 16*.

SpeedPerfect

Na pranie za kratší čas pri porovnateľnom pracom účinku, avšak s vyššou spotrebou energie, k zvolenému programu bez nastavenia SpeedPerfect .

Upozornenie: Neprekračujte maximálne množstvo náplne. Prehľad programov → *Strana 16*

EcoPerfect



Energeticky optimalizované pranie vďaka zníženiu teploty pri porovnateľnom pracom účinku k zvolenému programu bez nastavenia EcoPerfect .

Predpranie

(↓)

Na silno znečistenú bielizeň.

Upozornenia

- Pri **zvolenom inteligentnom dávkovaní** sa prací prostriedok automaticky dávkuje na predpranie a hlavné pranie. Aby sa zabránilo i-DOS predávkovaniu, zvolte **stredné** dávkovanie.
- Pri **manuálnom dávkovaní** rozdeľte prací prostriedok na predpranie a hlavné pranie. Prací prostriedok na predpranie dajte do bubna a prací prostriedok na hlavné pranie dajte do komory  .

Voda plus



Zvýšená hladina vody a jedno plákanie navyše pri zvlášť citlivej pokožke a/ alebo pre oblasti s veľmi mäkkou vodou.

Lahké žehlenie



Redukuje pokrčenie pomocou špeciálneho priebehu odstredenia s následným natriasaním bielizne a redukovanými otáčkami odstredovania.

Upozornenie: Zvýšená zvyšková vlhkosť bielizne.

Obsluha spotrebiča

Príprava práčky

Upozornenie: Práčka **musí byť odborné nainštalovaná a pripojená.** od → *Strana 43*

1. Zastrčte sieťovú zástrčku.
2. Otvorte vodovodný kohútik.
3. Otvorte dvierka.
4. Skontrolujte, či je bubon kompletne vyprázdnený. V prípade potreby ho vyprázdnite.

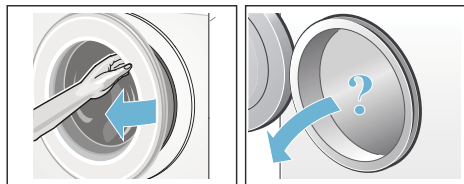

Zapnutie spotrebiča/výber programu

Stlačte tlačidlo ①. Spotrebič je zapnutý.

Následne sa vždy zobrazí výrobné prednastavený program **Bavlna**.

Môžete použiť tento program alebo zvoliť iný program. Volič programov sa dá otáčať obidvomi smermi.

Upozornenie: Ak ste aktivovali detskú poistku, musíte ju najprv deaktivovať a až potom budete môcť nastaviť iný program. → *Strana 26*

Na voliči programov svieti kontrolka a v indikačnom poli sa objavia **prednastavenia programu** pre zvolený program:

- teplota,
- otáčky pri odstredovaní,
- maximálna náplň striedavo s dĺžkou trvania programu,
- kontrolky pre nastavenia i-DOS, ak je zvolené inteligentné dávkovanie
- a upozornenia týkajúce sa spotreby vody a energie.

Pri spotrebičoch s **vnútorným osvetlením bubna:**

Po zapnutí spotrebiča, po otvorení a zatvorení vkladacích dvierok, ako aj po spustení programu bude bubon osvetlený. Osvetlenie zhasne automaticky.

Vloženie bielizne do bubna

Varovanie

Ohrozenie života!

Kúsky bielizne vopred ošetrované čistiacimi prostriedkami obsahujúcimi rozpúšťadlá, napr. odstraňovače škvrín/ prací benzín, môžu po vložení spôsobiť výbuch.

Kúsky bielizne je nutné predtým dôkladne ručne preprať.

Upozornenia

- Zmiešajte veľké a malé kusy bielizne. Rôzne veľkosti kusov bielizne sa pri odstreďovaní lepšie rozdelia. Jednotlivé kusy bielizne môžu viesť k nevyváženosti.
 - Dodržiavajte maximálnu uvedenú náplň. Nadmerná náplň znehodnocuje výsledok prania a spôsobuje pokrčenie.
1. Roztriedenú bielizeň vložte rozloženú do bubna.
 2. Dávajte pozor, aby sa bielizeň nezacvikla medzi dvierka a gumenú manžetu a neprivrela do dvierok.



Kontrolka tlačidla  bliká a v indikačnom poli sa zobrazia nastavenia programu.



Dávkovanie a plnenie pracieho a ošetrovacieho prostriedku

Dávkovanie pracieho prostriedku a aviváže prebieha pri väčšine programov vašej práčky automaticky.

Inteligentné dávkovanie je pri všetkých dovolených programoch výrobné prednastavené.

Tieto prednastavenia môžete použiť alebo zmeniť. → *Strana 23*

Dodatočne k inteligentnému dávkovaniu je možné v prípade potreby cez komoru  manuálne pridávať pomocný prací prostriedok (napr. soľ na škvrny).
→ *Strana 30*

V prípade programov, u ktorých nie je možné inteligentné dávkovanie alebo sa na požiadavku (potom nastavte inteligentné dávkovanie na ) pridá prací prostriedok do komory .
→ *Strana 30*

Zmena prednastavení programu

Môžete použiť alebo zmeniť prednastavenia pre tento prací cyklus.

Na tento účel stláčajte príslušné tlačidlo dovtedy, kým sa nezobrazí požadované nastavenie.

Upozornenie: Pri dlhšom stlačení tlačidla prebiehajú nastavované hodnoty automaticky až po konečnú hodnotu. Potom ešte raz zvolte tlačidlo a znova môžete zmeniť nastavené hodnoty.

Nastavenia sú aktívne bez potvrdenia.

Upozornenia

- Nastavenia i-DOS zostanú až po ďalšiu zmenu aj po vypnutí práčky zachované.
- Ostatné nastavenia programu po vypnutí práčky nezostanú zachované.

Prednastavenia programov
→ *Strana 22*

Voľba dodatočných nastavení programu

Voľbou dodatočných nastavení môžete proces prania ešte lepšie prispôbiť vašej bielizne.

Nastavenia možno v závislosti od progresu programu zvoliť, príp. zrušiť.

Kontrolky tlačidiel svietia, keď je nastavenie aktívne.

Nastavenia nezostanú po vypnutí práčky zachované.

Dodatočné nastavenia programu
→ *Strana 23*

Spustenie programu

Zvoľte tlačidlo . Kontrolka svieti a program sa spustí.

V indikačnom poli sa počas programu zobrazí zostávajúci čas, príp. po začatí pracieho programu sa zobrazí čas trvania programu a symboly progresu programu.

Indikačné pole → *Strana 12*

Upozornenie: Zistenie peny

Ak v indikačnom poli navyše svieti symbol , práčka zistila počas pracieho programu príliš veľa peny a potom automaticky zaradila ďalšie pláchania na odstránenie peny.

Pri ďalšom pracovnom cykle s rovnakou náplňou dávajte menej pracieho prostriedku.



Program zaistite proti neúmyselnému prestaveniu, zvoľte detskú poistku.

Detská poistka

(Child lock. )

Práčku môžete zabezpečiť proti neúmyselnej zmene nastavených funkcií. Na tento účel aktivujte detskú poistku.

Na **aktivovanie/deaktivovanie** stlačte súčasne tlačidlá **Zostávajúci čas** - a + podržte ich stlačené cca 3 sekundy. V indikačnom poli sa zobrazí symbol .

-  svieti: Detská poistka je aktívna.
-  krátko zabliká: Detská poistka je aktívna a volič programov bol otočený alebo bolo stlačené tlačidlo.

Upozornenie: Detská poistka zostane nastavená aj po vypnutí práčky. Potom pred ďalším výberom programu deaktivujte detskú poistku.

Doplnenie bielizne

Po spustení programu môžete v prípade potreby doložiť bielizeň alebo ju vybrať.

Na tento účel zvoľte tlačidlo .

Kontrolka tlačidla  bliká a spotrebič kontroluje, či je doplnenie bielizne možné.

Keď v indikačnom poli:

- svietia **obidva** symboly - P - a , doplnenie bielizne je možné.
- - P - svieti, doplnenie bielizne nie je možné.

Na pokračovanie programu zvoľte tlačidlo . Program bude automaticky pokračovať.

Upozornenia

- Pri dopĺňaní bielizne nenechávajte vkladacie dvierka dlhší čas otvorené – mohla by vytekať voda presakujúca z bielizne.
- Pri vysokej hladine vody, vysokej teplote alebo ak sa bubon točí, ostanú dvierka z bezpečnostných dôvodov zablokované a doplnenie bielizne nie je možné.
- Indikácia množstva náplne nie je pri doplnení bielizne aktívna.

Zmena programu

Ak ste omylom spustili nesprávny program, môžete ho zmeniť takto:

1. Stlačte tlačidlo ▷∞.
2. Zvoľte iný program.
3. Stlačte tlačidlo ▷∞. Nový program začne od začiatku.

Prerušenie programu

Pri programoch s vysokou teplotou:

1. Stlačte tlačidlo ▷∞.
2. Nechajte bielizeň vychladnúť: Zvoľte Plákanie .
3. Stlačte tlačidlo ▷∞.

Pri programoch s nízkou teplotou:

1. Stlačte tlačidlo ▷∞.
2. Zvoľte **Odstredovanie** alebo **Odcerpanie vody**.
3. Stlačte tlačidlo ▷∞.

Koniec programu Stop plákanie

V indikačnom poli bliká ☐ a zobrazia sa prednastavené otáčky a zostávajúci čas trvania pre zvolený program.

Program bude pokračovať, keď:

- zvolíte tlačidlo ▷∞ alebo
- zmeníte otáčky pri odstredovaní, príp. nastavíte volič programov na **Odcerpanie vody** a potom stlačíte tlačidlo ▷∞.

Ukončenie programu

V indikačnom poli sa objaví - 0 - a ☐. Kontrolka tlačidla ▷∞ je vypnutá.

Vyberanie bielizne/Vypnutie spotrebiča

1. Otvorte dverka a vyberte bielizeň.
2. Stlačte tlačidlo Ⓛ. Spotrebič je vypnutý.
3. Zatvorte vodovodný kohútik.

Upozornenie: Nie je potrebné pri modeloch s Aquastop.

Upozornenia

- Nezabudnite v bubne žiadne kúsky bielizne. Pri ďalšom praní sa môžu zraziť alebo zafarbiť.
- Odstráňte príp. cudzie telesá z bubna a gumovej manžety – nebezpečenstvo tvorby hrdze.
- Gumenú manžetu utrite do sucha.

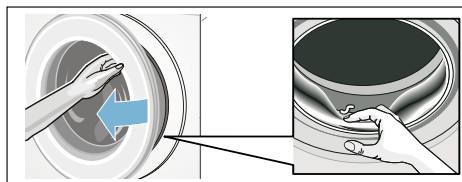

- Nechajte dverka a zásuvku na pracie prostriedky otvorené, aby mohla vyschnúť zvyšková voda.
→ *Strana 33*
- Počkajte vždy až na koniec programu, pretože inak môže byť spotrebič ešte zablokovaný. Potom spotrebič zapnite a počkajte na odblokovanie.
- Keď po skončení programu zhasne indikačné pole, režim energetickej úspory je aktívny. Na aktivovanie zvoľte ľubovoľné tlačidlo.

i-DOS Inteligentný dávkovací systém

Inteligentný dávkovací systém v zásuvke na pracie prostriedky

i-DOS Inteligentný dávkovací systém

Vaša práčka je vybavená inteligentným dávkovacím systémom na tekuté pracie prostriedky a aviváž.

V zásuvke na pracie prostriedky na to máte k dispozícii i-DOS nádoby a aviváž.

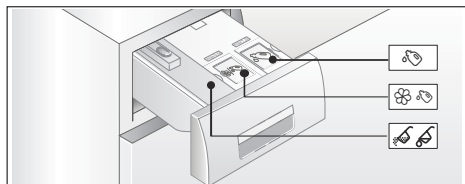

- 1 Nádoba (1,3 l) na tekutý prací prostriedok
- 2 Nádoba (0,5 l) na aviváž
- 3 Komora na manuálne dávkovanie → *Strana 30*

V závislosti od zvoleného programu a nastavení budú prostredníctvom nádržíek i-DOS dávkované optimálne množstvá pracieho prostriedku/aviváže.

Uvedenie do prevádzky/ naplnenie dávkovacej nádržíky

Pri výbere pracích a ošetrovacích prostriedkov dodržiavajte pokyny výrobcov. Pre všetky farebné textilie z bavlny a syntetických vlákien vhodné na pranie v práčkach, odporúčame tekuté a gélovité univerzálne pracie prostriedky a pracie prostriedky na farebnú bielizeň.

Upozornenia

- Používajte iba samotečúce tekuté produkty a gély, ktorých pridanie do zásuvky na pracie prostriedky sa odporúča výrobcom.
- Nemiešajte rôzne tekuté pracie prostriedky. Pri zmene tekutého pracieho prostriedku (typ, výrobca...) dávkovaciu nádržku úplne vyprázdňte a vyčistite. → *Strana 34*
- Nepoužívajte prostriedky obsahujúce rozpúšťadlá, leptavé alebo plynotvorné prostriedky (napr. tekuté bielidlo).
- Nemiešajte prací prostriedok a aviváž.
- Nepoužívajte nadmerne koncentrované alebo silno zhustené výrobky.
- Aby sa zabránilo zaschnutiu, nenechajte kryt dlhší čas otvorený.

Naplnenie dávkovacích nádržíek:

Dávkovacie nádržíky v zásuvke na pracie prostriedky sú na krytoch príslušne označené:

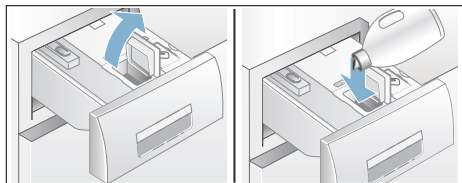

- Univerzálny prací prostriedok
- Aviváž

1. Vytiahnite zásuvku na pracie prostriedky.
2. Otvorte plniace viečko.
3. Naplňte prací prostriedok/aviváž. Nenaplňajte nad značku **max**.



4. Zatvorte plniace viečko.
5. Zásuvku na pracie prostriedky pomaly úplne zasuňte.

Úplne zasunutá zásuvka na pracie prostriedky bude pri zapnutom spotrebiči indikovaná:

- rozsvietením príslušnej indikácie pri zvolenom inteligentnom dávkovaní i-DOS , i-DOS .
- jedným bliknutím indikácie a následným vypnutím, keď nie je zvolené inteligentné dávkovanie.
- symbol  v indikačnom poli zhasne.

Pri každodennom používaní

Svetelné indikácie v indikačnom poli:

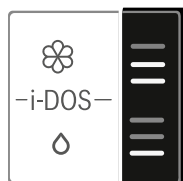



- Indikácia **svieti**, ak je pre nádržku zvolené inteligentné dávkovanie.
- Indikácia **blíká**, ak pri zvolenom inteligentnom dávkovaní nie je dosiahnutá minimálna výška hladiny v nádržke.

Výber/zrušenie inteligentného dávkovania a prispôsobenie intenzity dávkovania:

Inteligentné dávkovanie pracieho prostriedku a aviváže je výrobné predvolené vo všetkých povolených programoch.



Prehľad programov → *Strana 16*

Intenzita dávkovania pre prací prostriedok  je prednastavená na ľahké (ľahko znečistená bielizeň) a pre aviváž  na stredné (normálne mäkká bielizeň) a je možné ju pre každý program individuálne zmeniť.

→ *Strana 23*

Dodatočne k inteligentnému dávkovaniu je možné v prípade potreby cez komoru  manuálne pridávať pomocný prací prostriedok (napr. soľ na škrvny).

→ *Strana 30*

Upozornenie: Voľba (zap./vyp.), ako aj práve zvolená intenzita dávkovana nádržiek i-DOS  a i-DOS  zostane pre každý program až do nasledujúcej zmeny zachovaná, aj keď sa práčka vypne.

Doplnenie pracieho prostriedku/ aviváže:

Blikanie príslušnej svetelnej indikácie pri zvolenom inteligentnom dávkovaní indikuje, že nie je dosiahnutá minimálna výška hladiny. Obsah ešte stačí na cca 3 prania.

Rovnaký prací prostriedok alebo aviváž je možné kedykoľvek doplniť. Pri zmene produktu/výrobca odporúčame najprv vyčistiť nádržky. → *Strana 34*

V prípade potreby nastavenie základného dávkovaného množstva prispôbte.

Základné nastavenia

Základné dávkované množstvá zodpovedajú:

- **pri pracích prostriedkoch** – odporúčaniu výrobcu pre normálne znečistenie a danú tvrdosť vody.
- **pri aviváži** - odporúčaniu výrobcu pre strednú mäkkosť.

Potrebné údaje nájdete na obalovej etikete pracieho prostriedku/aviváže alebo sa informujte priamo u výrobcu.

Na zistenie tvrdosti vody použite testovací prúžok alebo sa informujte u príslušnej vodárenskej spoločnosti.

Moja tvrdosť vody:



Tu je príklad pre dávkovanie pracieho prostriedku na obalovej etikete:

Stupeň znečistenia → Tvrdosť vody ↓	mierne	normálne	silno	veľmi silno
mäkká/stredná	55 ml	75 ml	120 ml	160 ml
tvrdá/ veľmi tvrdá	75 ml	95 ml	150 ml	180 ml

Výrobné nastavenie základného dávkovaného množstva je regionálne špecifické (napr. pre prací prostriedok 75 ml a pre aviváž 36 ml). Nastavte základné dávkované množstvo pracieho vášho pracieho prostriedku podľa tvrdosti vody a aviváže, aby sa zachovali optimálne výsledky prania a úpravy avivážou.

Upozornenia

- Ak používate silne koncentrované pracie prostriedky, základné dávkované množstvo redukuje.
- Ak by sa počas prania opakovaně prejavila silná tvorba peny, skontrolujte, prosím, nastavenie základného dávkovaného množstva a intenzitu dávkovania. Okrem toho môžu mať tekuté pracie prostriedky sklon k nadmernej tvorbe peny. V prípade správneho nastavenia základného dávkovaného množstva a intenzity dávkovania sa odporúča potom zvoliť iný tekutý prací prostriedok.

Zmena základných dávkovaných množstiev:

1. Stlačte príslušné tlačidlo i-DOS (○ alebo ☞) a podržte stlačené cca 3 sekundy. V indikačnom poli sa zobrazí prednastavené základné dávkované množstvo.
2. Tlačidlami **Zostávajúci čas** - alebo **+** nastavte požadované základné dávkované množstvo.

3. Nastavenie je aktívne bez potvrdenia. Teraz môžete chvíľu počkať alebo stlačiť ľubovoľné tlačidlo (okrem tlačidiel i-DOS), čím sa vrátite do východiskového stavu. **Upozornenie:** Nastavenia zostanú až do nasledujúcej zmeny zachované, aj keď sa spotrebič vypne

Manuálne dávkovanie

V prípade programov, u ktorých nie je možné inteligentné dávkovanie alebo sa na požiadavku (potom nastavte inteligentné dávkovanie na ☐ (vyp.)) pridá prací prostriedok do komory ☞ ☞.

Okrem toho tu možno dodatočne k inteligentnému dávkovaniu, taktiež dávkovať pomocné pracie prostriedky, napr. zmäkčovadlá, bieliace prostriedky alebo soľ na škvryny.

Varovanie Podráždenie očí/kože!

Pri otvorení zásuvky na pracie prostriedky počas prevádzky môže prací/ošetrovací prostriedok vystreknúť. Zásuvku otvorte opatrne. V prípade kontaktu s pracími/ošetrovacími prostriedkami dôkladne vypláchnite oči, príp. opláchnite pokožku. V prípade náhodného požitia privolajte lekársku pomoc.

Pozor! Poškodenie spotrebiča

Čistiace prostriedky a prostriedky na predchádzajúce čistenie bielizne (napr. odstraňovače škvŕn, predpieracie spreje...) môžu pri styku poškodiť povrch práčky. Zabráňte styku týchto prostriedkov s povrchom práčky. Prípadné zvyšky aerosólu a iné zvyšky/kvapky hneď utrite vlhkou utierkou.



Upozornenia

- Pri dávkovaní všetkých pracíh/ pomocných a čistiacích prostriedkov bezpodmienečne dodržiavajte pokyny výrobcov.
- Pri manuálnom dávkovaní pracieho prostriedku nedávajte inteligentným dávkovaním žiadny prací prostriedok navyše (inteligentné dávkovanie nastavte na  (vyp.)); zabráni sa predávkovaniu a tvorbe peny.
- Viskózne aviváže a tvarovacie prostriedky zriedte vodou, zabránuje to upchatiu.

Dávkovanie pracieho prostriedku a plnenie:

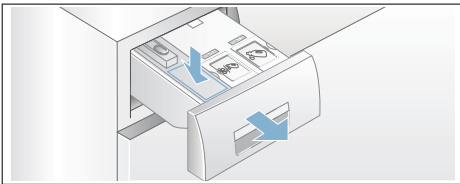
1. Vytiahnite zásuvku na pracíe prostriedky.



2. Dávkovanie do komory   podľa:
 - znečistenia,
 - tvrdosti vody (informujte sa vo vašej vodárenskej spoločnosti),
 - množstva bielizne,
 - údajov výrobcu.
3. Zásuvku na pracíe prostriedky zatvorte.



Nastavenia spotrebiča

Nasledovné nastavenia môžete zmeniť:

- hlasitosť signálov tlačidiel a oznamovacích signálov (napr. skončenie programu) a/alebo
- voľba/zrušenie funkcie automatického vypnutia spotrebiča a/alebo → *Strana 8*

- zapnutie/vypnutie oznamovacieho signálu údržby bubna (podľa modelu). od → *Strana 16*

Keď chcete zmeniť nastavenia, musíte najprv vždy aktivovať režim nastavenia.

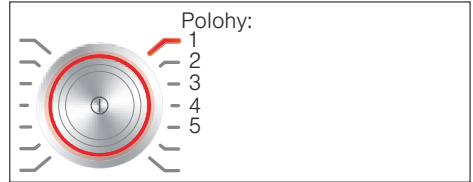

Aktivovanie režimu nastavenia

1. Stlačte tlačidlo . Spotrebič je zapnutý a program **Bavlna** sa zobrazí na 1.
2. Stlačte tlačidlo **Teplota** a súčasne otočte volič programov ďalej doprava na 2. Tlačidlo puste.

Režim nastavenia je aktivovaný a v indikačnom poli sa objaví prednastavená hlasitosť oznamovacích signálov.

Teraz môžete zmeniť nastavenia:

Zmena hlasitosti signálov

Tlačidlom **Zostávajúci čas +** alebo - zmeňte do polohy voliča programov:

- 2: hlasitosť oznamovacích signálov a/alebo
- 3: hlasitosť signálov tlačidiel.



0 = vyp.,
1 = tichý,
2 = stredný,
3 = hlasný,
4 = veľmi hlasný

Ukončiť režim nastavenia alebo:

Voľba/zrušenie automatického vypnutia spotrebiča

Tlačidlom **Zostávajúci čas +** alebo - zvolíte v polohe voliča programov 4 funkciu automatické vypnutie (On) alebo ju zrušíte (OFF).

Ukončenie režimu nastavenia alebo:

Zapnutie/vypnutie oznamovacieho signálu údržby bubna

podľa modelu

Tlačidlom **Zostávajúci čas +** alebo - v polohe voliča programov 5 zapnete (On) alebo vypnete (Off) oznamovací signál **Čistenie bubna**.

Ukončenie režimu nastavenia

Keď chcete ukončiť a uložiť nastavenia, stlačte tlačidlo ①.

Spotrebič je vypnutý. Zvolené nastavenia sa pri ďalšom zapnutí prejaví.



Senzorika

Množstevná automatika

Podľa druhu bielizne a náplne prispôsobí množstevná automatika spotrebu vody a čas trvania programu optimálne pre každý program.

Kontrolný systém nevyváženosti

Automatický kontrolný systém rozpozná nevyváženosti a viacnásobným nábehom na odstreďovanie sa postará o rovnomerné rozdelenie bielizne.

Z bezpečnostných dôvodov budú pri veľmi nevhodnom rozdelení bielizne znížené otáčky alebo sa nebude odstreďovať.

Upozornenie: Dajte do bubna malé a veľké kusy bielizne. → *Strana 25*, → *Strana 39*

Senzor hladiny vody

podľa modelu

Senzor hladiny vody kontroluje počas pláchania stupeň zakalenia pláchacej vody (zakalenie je spôsobené nečistotou a zvyškami pracieho prostriedku). V závislosti od zakalenia vody sa stanoví čas a počet pláčacích cyklov.



Čistenie a údržba

Varovanie

Ohrozenie života!

Pri kontakte so súčasťami pod napätím hrozí nebezpečenstvo úrazu elektrickým prúdom.

Vypnite spotrebič a vytiahnite sieťovú zástrčku.

Varovanie

Nebezpečenstvo otravy!

Pri použití čistiacich prostriedkov s obsahom rozpúšťadiel, napr. benzínového čističa, môžu vznikáť jedovaté výpary.

Nepoužívajte čistiace prostriedky obsahujúce rozpúšťadlá.

Pozor!

Poškodenie spotrebiča

Čistiace prostriedky s obsahom rozpúšťadiel, napr. benzínový čistič, môžu poškodiť povrch a konštrukčné časti spotrebiča.

Nepoužívajte čistiace prostriedky obsahujúce rozpúšťadlá.

Tak predídete vytvoreniu biofilmu a zápachu:

Upozornenia

- Zabezpečte dobré vetranie miestnosti, kde je práčka nainštalovaná.
- Keď sa práčka nepoužíva, nechajte vkladacie dvierka a splachovaciu miskú pootvorenú.
- Príležitostne spustíte program **Bavlna 60 °C**, pričom použijete univerzálny prášok na pranie.

Plášť spotrebiča/Ovládací panel

- Poutierajte kryt a ovládání panel mäkkou vlhkou utierkou.
- Okamžite odstráňte zvyšky pracieho prostriedku.
- Čistenie prúdom vody je zakázané.

Prací bubon

Používajte čistiace prostriedky bez obsahu chlóru, nepoužívajte oceľovú vlnu.

Pri tvorbe zápachu v práčke, príp. na vyčistenie bubna použite program

Čistenie bubna 90 °C bez bielizne.

Použite univerzálny prášok na pranie.

Odstránenie vodného kameňa

Pri správnom dávkovaní pracieho prostriedku nie je potrebné odstraňovanie vodného kameňa. Ak predsa áno, postupujte podľa údajov výrobcu odvápnovacieho prostriedku. Vhodné odvápnovacie prostriedky je možné zakúpiť na našej internetovej stránke alebo v zákazníckom servise.

→ *Strana 41*

i-DOS zásuvka na pracie prostriedky a jej kryt

1. Vyprázdnenie dávkovacích nádržíek:

Dávkovacie nádržky majú v prednej oblasti vyprázdňovacie otvory s vyberateľnými zátkami. Pred vyprázdnením dávkovacích nádržíek najskôr odoberte držadlo zásuvky na pracie prostriedky podľa vyobrazenia:

- 1) Vytiahnite zásuvku na pracie prostriedky.

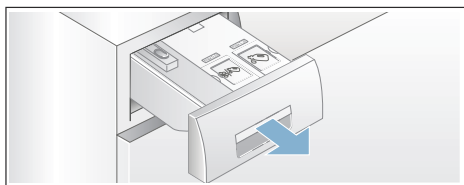

- 2) Pritiahnite odblokovaciu páčku (A) na zadnej strane držadla zásuvky na pracie prostriedky (dole v strede) ľahko k sebe a zároveň odblokované držadlo zásuvky (B) ťahajte nahor.

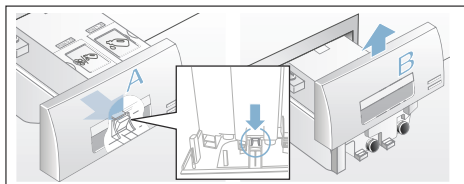

- 3) Dávkovacie nádržky vyprázdnite tak, že vytiahnete opatrne príslušnú uzatváraciu zátku a vypustíte obsah do vhodnej nádoby.

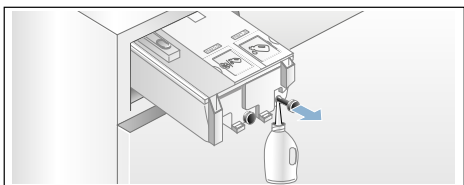

- 4) Uzatváraciu zátku opäť zastrčte až na doraz.

2. Čistenie dávkovacích nádržíek/ zásuvky na pracie prostriedky:

Na čistenie vyprázdnených dávkovacích nádržíek sa dá zásuvka na pracie prostriedky kompletne vybrať.

- 1) Pred vybratím dávkovacieu nádržku vyprázdnite.

Upozornenie: Po vyčistení znova nasadíte držadlo zásuvky.

- 2) Vytiahnite zásuvku na pracie prostriedky.
- 3) Stlačte odblokovaciu páčku a zásuvku kompletne vyberte.

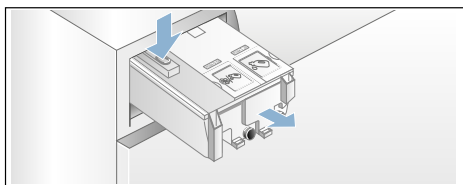

- 4) Opatrne odoberte kryt zásuvky na pracie prostriedky.

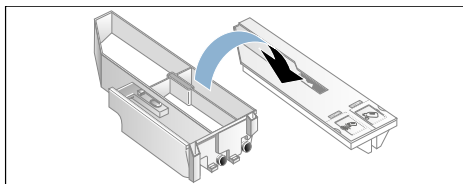

Pozor!

Zásuvka na pracie prostriedky sa môže poškodiť!

Zásuvka na pracie prostriedky obsahuje elektrické komponenty. Pri kontakte s vodou sa tieto súčasti môžu poškodiť.

- Nečistite kryt v umývačke riadu a neponárajte ho do vody.

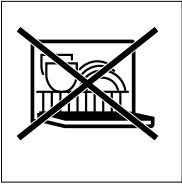

- Chráňte zadný konektor zásuvky pred vlhkosťou, pracími prostriedkami alebo zvyškami aviváže, v prípade potreby očistite vonkajšie plochy mäkkou, vlhkou handričkou. Pred zasunutím osušte.
- e) Vyčistite misku a kryt mäkkou, vlhkou handričkou alebo ručnou sprchou. Mäkkou, vlhkou handričkou vyčistíte aj vnútorné plochy.

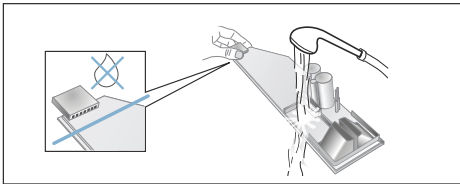

- f) Nechajte misku a kryt vyschnúť a znova ich zmontujte.
- g) Nasuňte zhora držadlo zásuvky na pracíe prostriedky tak, aby počuteľne zaskočilo.
- h) Vyčistite vnútro krytu na pracíe prostriedky.
- i) Zásuvku na pracíe prostriedky úplne zasuňte.

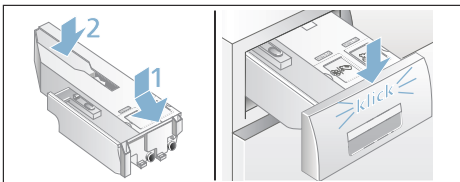

Upchaté čerpadlo pracieho roztoku. núdzové vyprázdenie

⚠ Varovanie

Nebezpečenstvo obarenia!

Prací roztok je pri praní pri vysokej teplote horúci. Pri kontakte s horúcim pracím roztokom môže dôjsť k obareniu.

Nechajte prací roztok vychladnúť.

1. Zatvorte vodovodný kohútik, aby nepritekala ďalšia voda, ktorá by sa musela vypustiť cez čerpadlo pracieho roztoku.
2. Vypnite spotrebič. Vytiahnite sieťovú zástrčku.
3. Otvorte a odoberte servisnú klapku.

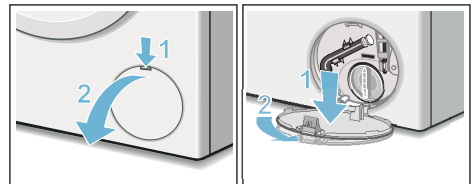

4. Vyberte z držiaka vypúšťaciu hadicu. Stiahnite uzatváraciu čiapočku, nechajte vytečť prací roztok. Pritlačte uzatváraciu čiapočku a nasadte vypúšťaciu hadicu do držiaka.

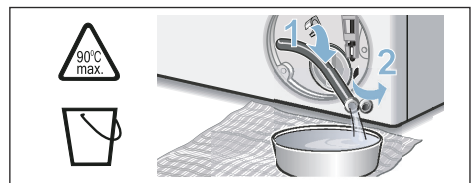

5. Odskrutkujte opatrne veko čerpadla, zvyšná voda bude môcť vytečť. Vyčistite vnútorný priestor, závit veka čerpadla a teleso čerpadla. Obežné koleso čerpadla musí mať možnosť otáčať sa.

Veko čerpadla znova nasadíte a priskrutkujete. Rukoväť musí byť zvislo.

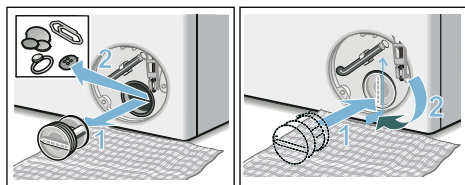

6. Servisnú klapku založite, nechajte zapadnúť a zatvorte ju.

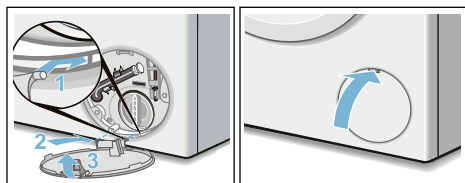

Upozornenie: Aby sa zabránilo tomu, že pri budúcom praní odtečie nepoužitý prací prostriedok do odtoku: nalejte do komory 1 liter vody a spustíte program **Odčerpávanie vody**.

Upchatá odtoková hadica na sifóne

1. Vypnite spotrebič. Vytiahnite sieťovú zástrčku.
2. Uvoľnite hadicovú sponu. Odtokovú hadicu opatrne stiahnite, zvyšková voda bude môcť vytečť.
3. Vyčistite odtokovú hadicu a hrdlo sifónu.

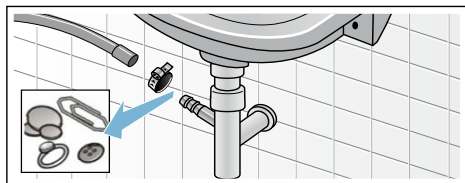

4. Nasadíte opäť odtokovú hadicu a zaistíte pripojovacie miesto pomocou hadicovej spony.

Upchaté sitko v prívide vody

Na tento účel nechajte najskôr poklesnúť tlak vody v prívodnej hadici:

1. Zatvorte vodovodný kohútik.
2. Zvoľte ľubovoľný program (okrem Spülen/Schleudern/Abpumpen (Pláchanie/Odstreďovanie/Odčerpávanie)).
3. Stlačte tlačidlo ▷. Nechajte program cca 40 sekúnd bežať.
4. Stlačte tlačidlo ⊕. Spotrebič je vypnutý.
5. Vytiahnite sieťovú zástrčku.

Potom vyčistíte sitká:

1. Odskrutkujte hadicu z vodovodného kohútika. Vyčistite sitko malou kefkou.

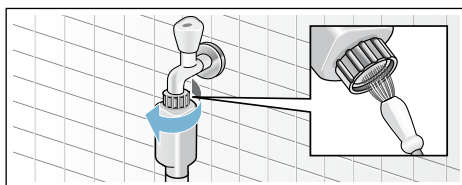

2. Na modeloch Standard a Aqua-Secure vyčistíte sitko na zadnej strane spotrebiča: Odoberte hadicu na zadnej strane spotrebiča. Vyberte sitko kliešťami a vyčistite ho.

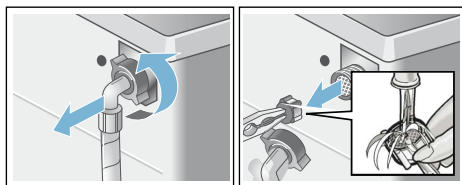

3. Pripojte hadicu a skontrolujte tesnosť.

? Poruchy, čo je nutné robiť?

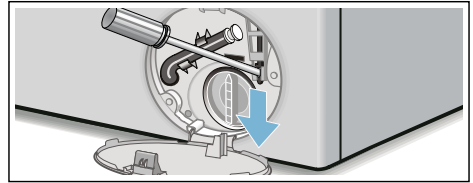

Núdzové odblokovanie

napr. pri výpadku elektrického prúdu
Program beží ďalej, hneď ako sa obnoví
sieťové napájanie.

Ak sa napriek tomu musí bielizeň
vybrať, je možné vkladacie dverka
otvoriť podľa ďalej opísaného postupu:

⚠ Varovanie

Nebezpečenstvo obarenia!

Pri praní s vysokými teplotami môže
dôjsť pri kontakte s horúcim pracím
roztokom k obareniu.

V prípade potreby ho nechajte najskôr
vychladnúť.

⚠ Varovanie

Nebezpečenstvo poranenia!

Pri siahnutí do otáčajúceho sa bubna si
môžete poraniť ruky.

Nesiahajte do otáčajúceho sa bubna.
Počkajte, kým sa bubon prestane
otáčať.

Pozor!









Škody spôsobené vodou

Vytekajúca voda môže viesť ku škodám
spôsobeným vodou.







Neotvárajte dverka, pokiaľ je na skle
vidieť voda.







1. Vypnite spotrebič. Vytiahnite sieťovú zástrčku.
2. Vypustite prací roztok. → *Strana 35*
3. Pomocou náradia potiahnite núdzové odblokovanie smerom nadol a uvoľnite ho.
Dvierka sa potom budú dať otvoriť.

Upozornenia v indikačnom poli

Ukazovateľ	Príčina/Odstránenie
- P - a 	Dvierka sú odblokované. Možno doložiť bielizeň.
- P -	<ul style="list-style-type: none"> ■ Teplota je príliš vysoká. Počkajte, kým teplota klesne. ■ Príliš vysoká hladina vody. Doplnenie bielizne nie je možné. Okamžite zatvorte vkladacie dvierka. Keď chcete, aby program pokračoval, zvolte tlačidlo .
 bliká	<ul style="list-style-type: none"> ■ Príp. je prívretá bielizeň. Vkladacie dvierka ešte raz otvorte a zatvorte a zvolte tlačidlo . ■ Príp. dvierka pritlačte alebo vyberte bielizeň a znova pritlačte. ■ Príp. spotrebič vypnite a znova zapnite, nastavte program a vykonajte individuálne nastavenia; spustíte program.
 bliká	Zásuvka na pracie prostriedky nie je úplne zasunutá. Zasuňte správne zásuvku na pracie prostriedky.
 svieti	<ul style="list-style-type: none"> ■ Otvorte úplne vodovodný kohútik. ■ Zlomená/zovretá prírodná hadica, ■ príliš nízky tlak vody. Vyčistite sitko. → <i>Strana 36</i>
E:18	<ul style="list-style-type: none"> ■ Upchaté čerpadlo pracieho roztoku. Vyčistite čerpadlo pracieho roztoku. → <i>Strana 35</i> ■ Upchatá odtoková hadica/odtoková rúrka. Vyčistite odtokovú hadicu na sifóne. → <i>Strana 36</i>
E:23	Voda v záchytnej vani na dne, netesnosť spotrebiča. Zatvorte vodovodný kohútik. Zavolajte zákaznícky servis! → <i>Strana 41</i>
	Detská poistka aktivovaná; deaktivujte ju. → <i>Strana 26</i>
 svieti	Zistené veľké množstvo peny, zaplo sa prídavné pláchanie. Pri ďalšom pracom cykle s rovnakou náplňou dávkujte menej pracieho prostriedku.
Kontrolka programu Čistenie bubna * bliká * podľa modelu	<p>Na čistenie a údržbu bubna a nádrže na prací roztok použite program Čistenie bubna 90 °C alebo 60 °C.</p> <p>Upozornenia</p> <ul style="list-style-type: none"> ■ Program použite bez bielizne. ■ Použite univerzálny prášok na pranie alebo bieliaci prací prostriedok. Aby sa zabránilo tvorbe peny, použite iba polovicu odporúčaného množstva pracieho prostriedku. Nepoužívajte prací prostriedok na vlnu alebo prací prostriedok pre jemnú bielizeň. ■ Zapnutie/vypnutie oznamovacieho signálu → <i>Strana 32</i>
Iné indikácie	Spotrebič vypnite, počkajte 5 sekúnd a opäť zapnite. Ak sa indikácia zobrazí znova, zavolajte zákaznícky servis. → <i>Strana 41</i>

Poruchy, čo je nutné robiť?

Poruchy	Príčina/Odstránenie
Voda vyteká.	<ul style="list-style-type: none"> ■ Odtokovú hadicu riadne upevnite/vymeňte. ■ Pevne utiahnite zoskrutkovanie prírodnej hadice.
Nevteká voda. Nebol spláchnutý prací prostriedok.	<ul style="list-style-type: none"> ■ Tlačidlo  nebolo zvolené? ■ Nie je otvorený vodovodný kohútik? ■ Nie je event. upchaté sitko? Vyčistite sitko. → <i>Strana 36</i> ■ Zlomená alebo zovretá prírodná hadica?
Dávkovacia nádržka je prázdna a indikácia výšky hladiny náplne neblíká.	<ul style="list-style-type: none"> ■ Nie je znečistený kryt zásuvky na pracie prostriedky/konektor zásuvky na pracie prostriedky? Vyčistite zásuvku na pracie prostriedky. → <i>Strana 34</i> ■ Zásuvka na pracie prostriedky nie je správne zasunutá? → <i>Strana 28</i>
Do dávkovacej nádržky je naplnený nesprávny prací prostriedok/aviváž.	<p>Dávkovacia nádržka:</p> <ol style="list-style-type: none"> 4. Vyprázdnite a vyčistite. → <i>Strana 34</i> 5. Znova naplňte. → <i>Strana 28</i>
Zhustený prací prostriedok/aviváž v dávkovacích nádržkách.	Dávkovacie nádržky vyčistite a znova naplňte.
Dvierka sa nedajú otvoriť.	<ul style="list-style-type: none"> ■ Bezpečnostná funkcia je aktívna. Zrušenie programu? → <i>Strana 27</i> ■  (Stop pláchanie = bez záverečného odstredovania) bolo zvolené? → <i>Strana 27</i> ■ Je možné otvorenie len núdzovým odblokovaním? → <i>Strana 37</i>
Program sa nespustí.	<ul style="list-style-type: none"> ■ Zvolené tlačidlo  alebo funkcia Zostávajúci čas ? ■ Sú dvierka zatvorené? ■  detská poistka aktivovaná? Deaktivujte ju. ■  bliká. Zásuvka na pracie prostriedky nie je úplne zasunutá. Zasuňte správne zásuvku.
Krátke trhnutie/roztočenie bubna po štarte programu.	Nejde o chybu, pri spustení pracieho programu môže dôjsť ku krátkemu trhnutiu bubna, ktoré je podmienené interným testom motora.
Neodčerpáva sa prací roztok.	<ul style="list-style-type: none"> ■  (Stop pláchanie = bez záverečného odstredovania) bolo zvolené? → <i>Strana 27</i> ■ Vyčistite čerpadlo pracieho roztoku. → <i>Strana 35</i> ■ Vyčistite odtokovú rúrku a/alebo odtokovú hadicu.
V bubne nie je viditeľná voda.	Nejde o chybu – voda je pod viditeľnou oblasťou.
Výsledok odstredovania nie je uspokojivý. Bielizeň je mokrá/príliš vlhká.	<ul style="list-style-type: none"> ■ Nejde o chybu – kontrolný systém nevyváženosti prerušil odstredovanie kvôli nerovnomernému rozloženiu bielizne. Rozdeľte v bubne malé a veľké kusy bielizne. ■ Lahké žehlenie (podľa modelu) zvolená? → <i>Strana 24</i> ■ Nebol zvolený príliš nízky počet otáčok?
Opakovaný nábeh odstredovania.	Nejde o chybu – kontrolný systém nevyváženosti kompenzuje nevyváženosť.

Poruchy	Príčina/Odstránenie
Program trvá dlhšie ako zvyčajne.	<ul style="list-style-type: none"> ■ Nejde o chybu – kontrolný systém nevyváženosti kompenzuje nevyváženosť viacnásobným rozdelením bielizne. ■ Nejde o chybu, kontrolný systém peny je aktívny, pridá sa pláchací cyklus.
Počas pracieho cyklu sa zmení čas trvania programu.	Nejde o chybu, priebeh programu sa pre príslušný prací cyklus optimalizuje. Môže to viesť k zmene trvania programu v indikačnom poli.
Zvyšková voda v komore   pre ošetrovacie prostriedky.	<ul style="list-style-type: none"> ■ Nejde o chybu – účinok ošetrovacieho prostriedku nebude obmedzený.
Tvorba zápachu v práčke.	<p>Použite program Čistenie bubna alebo Bavlna 90 °C bez bielizne.</p> <p>Použite univerzálny prášok na pranie alebo bieliaci prací prostriedok.</p> <p>Upozornenie: . Aby sa zabránilo tvorbe peny, použite iba polovicu odporúčaného množstva pracieho prostriedku. Nepoužívajte prací prostriedok na vlnu alebo prací prostriedok pre jemnú bielizeň.</p>
V indikačnom poli svieti symbol  . Príp. zo zásuvky na pracie prostriedky vystupuje pena.	<p>Nebolo použité príliš veľké množstvo pracieho prostriedku?</p> <p>Zmiešajte jednu polievkovú lyžicu aviváže s 1/2 l vody a nalejte do komory   (nie vtedy, ak ide o outdoorové, športové a páperové textilie!).</p> <p>Pri ďalšom praní znížte dávkovanie pracieho prostriedku.</p>
Opakovaná, silná tvorba peny.	<ul style="list-style-type: none"> ■ Skontrolujte nastavenie základného dávkovania a intenzitu dávkovania. ■ Príp. použite iný tekutý prací prostriedok.
Prací prostriedok/aviváž odkvapkáva z manžety a zhromažďuje sa na sklenenej výplni vkladacích dvierok alebo v záhybe manžety.	Príliš veľa pracieho prostriedku/aviváže v dávkovacích nádržkách. Dbajte na značku max v dávkovacích nádržkách.
Veľká hlučnosť, vibrácie a „putovanie“ práčky pri odstreďovaní.	<ul style="list-style-type: none"> ■ Je spotrebič vyrovnaný? Vyvážite spotrebič. → <i>Strana 49</i> ■ Sú nožičky spotrebiča zaistené? Zaistite nožičky spotrebiča. → <i>Strana 49</i> ■ Sú odstránené prepravné poistky? Odstráňte prepravné poistky. → <i>Strana 45</i>
Počas prevádzky nefunguje indikačné pole/kontrolky.	<ul style="list-style-type: none"> ■ Výpadok sieťového napájania? ■ Zareagovali poistky? Zapnite/vymeňte poistky. ■ Ak sa vyskytne porucha opakovane, zavolajte zákaznícky servis.
Zvyšky pracieho prostriedku na bielizni.	<ul style="list-style-type: none"> ■ Ojedinele obsahujú bezfosfátové pracie prostriedky zvyšky nerozpustné vo vode. ■ Zvoľte Plákanie alebo bielizeň po praní vykefujte.
V stave pauzy sa v indikačnom poli zobrazí - P - .	<ul style="list-style-type: none"> ■ Príliš vysoká hladina vody. Doplnenie bielizne nie je možné. Okamžite zatvorte vkladacie dvierka. ■ Keď chcete, aby program pokračoval, zvoľte tlačidlo .

Poruchy	Príčina/Odstránenie
V stave pauzy sa v indikačnom poli zobrazí - P - a  .	Dvierka sú odblokované. Možno doložiť bielizeň.
Ak nemôžete poruchu sami odstrániť (vypnutím/zapnutím) alebo ak je potrebná oprava:	
<ul style="list-style-type: none"> ■ Vypnite spotrebič a vytiahnite sieťovú zástrčku zo zásuvky. ■ Zatvorte vodovodný kohútik a zavolajte zákaznícky servis. 	



Zákaznícky servis

Ak nemôžete poruchu sami odstrániť, obráťte sa na náš zákaznícky servis. →
Obal

Vždy nájdeme vhodné riešenie, aby sme zabránili aj zbytočným návštevám technika.

Uvedte, prosím, zákazníkemu servisu číslo výrobku (E-Nr.) a výrobné číslo (FD) spotrebiča.

E-Nr. _____	FD _____
-------------	----------

E-Nr. Číslo výrobku
FD Výrobné číslo

Tieto údaje nájdete *podľa modelu:
na dvierkach vnútri*/otvorenej servisnej klapke* a na zadnej strane spotrebiča.

Spoločte sa na kompetenciu výrobcu.

Obráťte sa na nás. Tým si zaistíte, že oprava bude vykonaná vyškolenými servisnými technikmi, ktorí sú vybavení originálnymi náhradnými dielcami.

Hodnoty spotreby

Spotreba energie a vody, trvanie programu a zvyšková vlhkosť hlavných pracích programov

(približné údaje)

Program	Množstvo náplne	Spotreba energie*	Spotreba vody*	Čas trvania programu*
Bavlna 20 °C	9 kg	0,25 kWh	90 l	2 ¾ h
Bavlna 40 °C	9 kg	1,10 kWh	90 l	3 h
Bavlna 60 °C	9 kg	1,06 kWh	90 l	2 ¾ h
Bavlna 90 °C	9 kg	2,14 kWh	100 l	2 ¾ h
Ľahko udržiavateľné textilie 40 °C	4 kg	0,70 kWh	61 l	2 h
Mix 40 °C	4 kg	0,60 kWh	45 l	1 ¼ h
Jemné / hodváb 30 °C	2 kg	0,19 kWh	37 l	¾ h
Vlna 30 °C	2 kg	0,19 kWh	40 l	¾ h

Program	Približné údaje o zvyškovej vlhkosti**			
	WAW32...	WAW28...	WAW24...	WAW20...
	max. 1 600 ot/min	max. 1 400 ot/min	max. 1 200 ot/min	max. 1 000 ot/min
Bavlna	44 %	48 %	53 %	62 %
Ľahko udržiavateľné textilie	40 %	40 %	40 %	40 %
Jemné / hodváb	30 %	30 %	30 %	30 %
Vlna	45 %	45 %	45 %	45 %













* Hodnoty spotreby sa od zadaných hodnôt odlišujú v závislosti od tlaku vody, tvrdosti vody, prírodnej teploty vody, priestorovej teploty, druhu a množstva bielizne, znečistenia bielizne, použitého pracieho prostriedku, kolísania sieťového napätia a zvolených prídavných funkcií.

** Údaje o zvyškovej vlhkosti na základe obmedzenia počtu otáčok pri odstreďovaní a maximálnej náplne.

Najefektívnejšie programy pre bavlnené textílie

Nasledovné programy (štandardné programy označené ) sú vhodné na pranie normálne znečistených bavlnených textílií a vzhľadom na kombinovanú spotrebu energie a vody sú najefektívnejšie.

Štandardné programy na bavlnu podľa nariadenia (EÚ) č. 1015/2010

Program + teplota + tlačidlo	Množstvo náplne	Približné trvanie programu
 Bavlna +  +  EcoPerfect 	9 kg	4 ¾ h
 Bavlna +  +  EcoPerfect 	4,5 kg	4 ½ h
 Bavlna +  +  EcoPerfect 	4,5 kg	4 ½ h

Nastavenie programu na testovanie a označovanie energetickým štítkom podľa smernice 2010/30/EÚ so studenou vodou (15 °C).

Údaj teploty programu sa orientuje podľa teploty uvedenej na štítku ošetroenie bielizne v textíliách. Skutočná teplota prania sa z dôvodov šetrenia energie môže od uvedenej teploty programu líšiť.



Technické údaje

Rozmery:

850 x 600 x 590 mm

(šírka x hĺbka x výška)

Hmotnosť:

70 - 85 kg (podľa modelu)

Sieťová prípojka:

Sieťové napätie 220-240 V, 50Hz

Menovitý prúd 10 A

Menovitý výkon 2 300 W

Tlak vody:

100 - 1 000 kPa (1 - 10 bar)

Príkon vo vypnutom stave:

0,12 W

Príkon v pohotovostnom stave

(nevypnutý stav):

0,43 W



Inštalácia a pripojenie

Obsah dodávky

Upozornenie: Skontrolujte spotrebič, či nemá prepravné poškodenia. Nikdy neuvádzajte poškodený spotrebič do prevádzky. Pri reklamáciách sa obráťte na predajcu, u ktorého ste si zakúpili spotrebič alebo na náš zákaznícky servis. → *Strana 41*

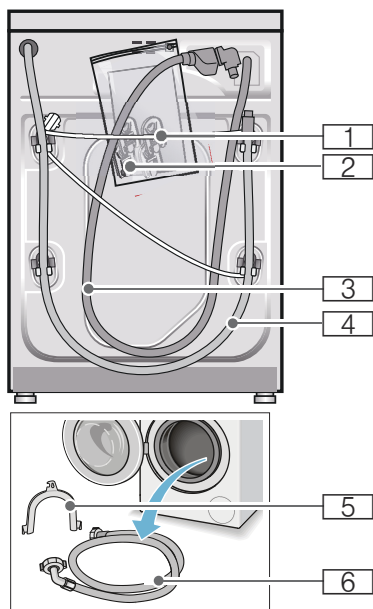

- 1 Sieťový kábel
- 2 Vrečko:
 - Návod na používanie a inštaláciu
 - Zoznam zákaznických servisov*
 - Záruka*
 - Kryty na otvory po odstránení prepravných poistiek
 - Adaptér s tesnením
21 mm = 1/2" na
26,4 mm = 3/4" *
- 3 Prívodná hadica vody pri modeli s funkciou Aquastop
- 4 Odtoková hadica vody
- 5 Fixačný oblúk na upevnenie odtokovej hadice vody*
- 6 Prívodná hadica vody pri modeloch Standard/Aqua-Secure podľa modelu

Navyššie je pri pripojení odtokovej hadice vody k sifónu potrebná hadicová spona \varnothing 24 - 40 mm (špecializované predajne).

Potrebné náradie

- Vodováha na vyváženie
- Kľúč na skrutky:
 - s otvorom kľúča 13 na vyskrutkovanie prepravných poistiek
 - a s otvorom kľúča 17 na nastavenie nožičiek spotrebiča

Bezpečnostné upozornenia

Varovanie

Nebezpečenstvo poranenia!

- Práčka má vysokú hmotnosť. Pri nadvíhnutí/preprave práčky postupujte opatrne.
- Pri dvíhaní práčky za prečnievajúce konštrukčné súčasti (napr. dvierka) sa môžu súčasti zlomiť a spôsobiť poranenia. Nedvíhajte práčku za prečnievajúce konštrukčné súčasti.
- Následkom neodborného polozenia hadíc a sieťových vedení hrozí nebezpečenstvo zakopnutia sa a poranenia. Hadice a vedenia položte tak, aby nevzniklo žiadne nebezpečenstvo zakopnutia.

Pozor!

Poškodenie spotrebiča

Zamrznuté hadice sa môžu roztrhnúť/ môžu prasknúť. Neinštalujte práčku do oblastí ohrozených mrazom a/alebo vonku.

Pozor!

Škody spôsobené vodou

Miesta pripojenia prítokovej a odtokovej hadice sú pod vysokým tlakom vody. Aby sa zabránilo netesnostiam alebo škodám spôsobeným vodou, bezpodmienečne dodržiavajte pokyny uvedené v tejto kapitole.

Upozornenia

- Okrem tu uvedených upozornení môžu navyše platiť zvláštne predpisy príslušnej vodárne a elektrárne.
- V prípade pochybností nechajte pripojenie uskutočniť odborníkom.

Inštalačná plocha

Upozornenie: Dôležitá je stabilita, aby sa práčka nepohybovala!

- Plocha na inštaláciu musí byť pevná a rovná.
- Nevhodné sú mäkké podlahy/ podlahové krytiny.

Inštalácia na podstavec alebo drevený trámový strop**Pozor!****Poškodenie spotrebiča**

Práčka môže pri odstreďovaní putovať a z podstavca sa prevrátiť/spadnúť. Bezpodmienečne upevnite nožičky spotrebiča pomocou príchytiiek.

* Objednávacie č. WMZ 2200, WX 9756, CZ 110600, Z 7080X0

Upozornenie: Pri inštalácii na drevenú trámovú podlahu nainštalujte práčku:

- podľa možnosti do rohu,
- na drevenú dosku odolnú voči vode (hrúbka min. 30 mm), ktorá je naskrutkovaná na podlahu.

Inštalácia na podestu so zásuvkou

Podesta, obj. číslo: WMZ 20490, WZ 20490, WZ 20510, WZ 20520

Zabudovanie/vstavenie spotrebiča do kuchynskej linky**Varovanie****Ohrozenie života!**

Pri kontakte so súčasťami pod napätím hrozí nebezpečenstvo úrazu elektrickým prúdom.

Neodstraňujte kryciu dosku spotrebiča.

Upozornenia

- Potrebná šírka výklenku 60 cm.
- Postavte práčku iba pod priebežnú pracovnú dosku, ktorá je pevne spojená so susednými skrinkami.

Odstránenie prepravných poistiek**Pozor!****Poškodenie spotrebiča**

- Spotrebič je zaistený na prepravu prepravnými poistkami. Neodstránené prepravné poistky môžu pri prevádzke spotrebiča poškodiť napr. bubon. Pred prvým použitím bezpodmienečne kompletne odstráňte všetky 4 prepravné poistky. Poistky dobre uschovajte.
- Aby sa v prípade neskoršej prepravy predišlo poškodeniu spotrebiča, bezpodmienečne namontujte pred prepravou prepravné poistky.

Upozornenie: Odložte skrutky a puzdrá.

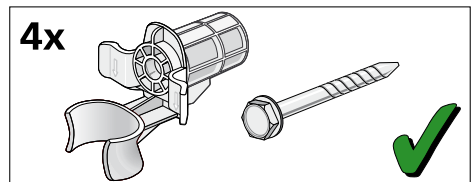

1. Vyberte hadice z držiakov.

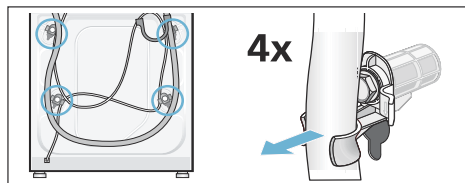

2. Povoľte a vyskrutkujte všetky 4 skrutky prepravných poistiek. Odstráňte puzdra. Vyberte pritom z držiakov sieťový kábel.

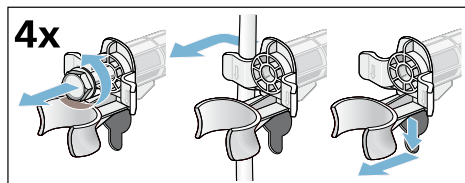

3. Nasadte krytky. Stlačením na zaskakovacie háčiky krytky pevne zaistite.

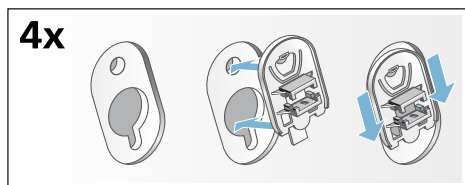

Dĺžky hadíc a prívodných káblov

■ Pripojka na ľavej strane

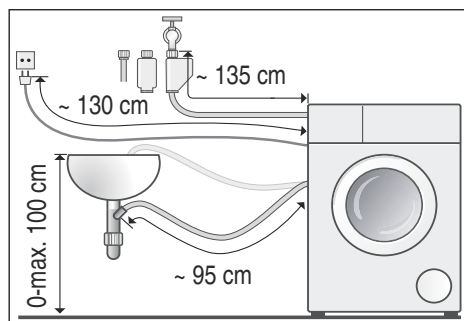

■ Pripojka na pravej strane

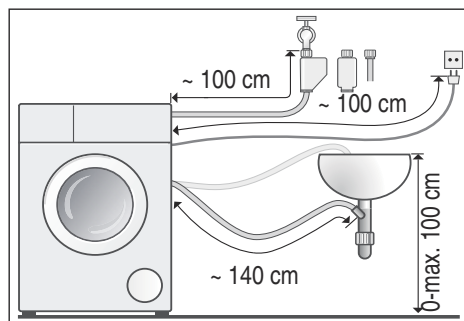

Tip: K dispozícii u špecializovaných predajcov/v zákazníckom servise:

- Predĺženie pre hadicu Aquastop, príp. prívodnú hadicu studenej vody (cca 2,50 m); obj. číslo WM Z2380, WZ 10130, CZ 11350, Z 7070X0
- Dlhšia prívodná hadica (cca 2,20 m) pre model Standard; číslo pre zákaznícky servis 00353925

Prívod vody

Varovanie **Ohrozenie života!**

Pri kontakte so súčasťami pod napätím hrozí nebezpečenstvo úrazu elektrickým prúdom.

Bezpečnostný ventil Aquastop neponárajte do vody (obsahuje elektrický ventil).

Upozornenia

- Prevádzkujte práčku len so studenou pitnou vodou.
- Nepripájajte práčku na zmiešavaciu batériu beztlakového ohrievača vody.
- Použite len dodávanú alebo v autorizovanej špecializovanej predajni zakúpenú prívodnú hadicu, nepoužívajte použitú prívodnú hadicu.
- Prívodnú hadicu vody nezlomte alebo nestláčajte.
- Nemeňte (neskracujte, neprerezávajú) prívodnú hadicu vody (v takom prípade už nie je zaručená jej pevnosť).
- Skrutkové spojenia doťahujte len rukou. Ak budú skrutkové spojenia dotiahnuté náradím (kliešte) príliš pevne, môžu sa poškodiť závit.
- Pri pripojení na vodovodný kohútik $21\text{ mm} = \frac{1}{2}"$ namontujte najprv adaptér* s tesnením $21\text{ mm} = \frac{1}{2}"$ na $26,4\text{ mm} = \frac{3}{4}"$.
* dodáva sa so spotrebičom v závislosti od modelu

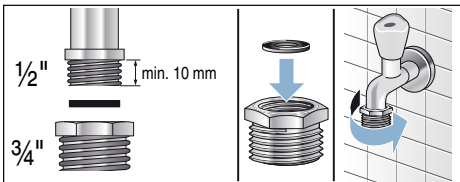

Optimálny tlak vody v rozvodovej sieti minimálne 100 kPa (1 bar)

maximálne 1 000 kPa (10 bar)

Pri otvorenom vodovodnom kohútiku vytečie najmenej 8 l/min.

Pri vyššom tlaku vody namontujte redukčný ventil.

Pripojenie

Pripojte prívodnú hadicu vody na vodovodný kohútik ($26,4\text{ mm} = \frac{3}{4}"$) a na spotrebič (nie je to potrebné na modeloch so zariadením Aquastop, je pevne nainštalovaná):

- Model: **Standard**

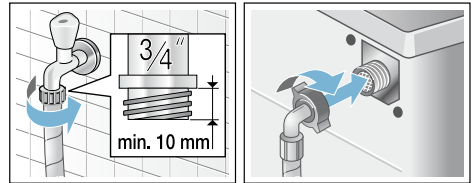

- Model: **Aqua-Secure**

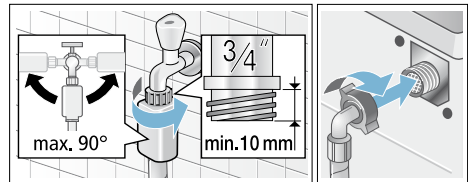

- Model: **Aquastop**

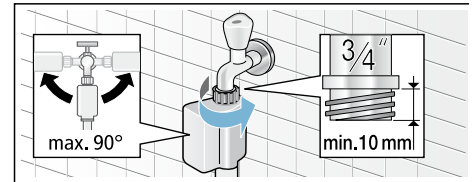

Upozornenie: Otvorte opatrne vodovodný kohútik a skontrolujte pritom tesnosť pripojovacích miest. Skrutkové spojenie je pod tlakom vodovodného potrubia.

Odtok vody

Varovanie

Nebezpečenstvo obarenia!

Pri praní s vysokými teplotami môže dôjsť pri kontakte s horúcim pracím roztokom, napr. pri odčerpání horúceho pracieho roztoku do umývadla, k obareniu.

Nesiahajte do horúceho pracieho roztoku.

Pozor!

Škody spôsobené vodou

Keď odtoková hadica vplyvom vysokého tlaku vody pri odčerpání vyklízne z umývadla alebo miesta pripojenia, môže vytekajúca voda spôsobiť škody.

Zaistite odtokovú hadicu proti vyklíznutiu.

Pozor!

Poškodenie spotrebiča/textílií

Keď je koniec odtokovej hadice ponorený do odčerpanej vody, môže sa voda späťne nasáť do spotrebiča a poškodiť spotrebič/textílie.

Dbajte na to, aby

- uzatváracia zátka nezakrývala odtok umývadla.
- sa koniec odtokovej hadice vody neponoril do odčerpanej vody.
- voda dostatočne rýchlo odtekala.

Upozornenie: Odtokovú hadicu vody nezalamujte, alebo nenaťahujte do dĺžky.

Pripojenie

■ Odtok do umývadla

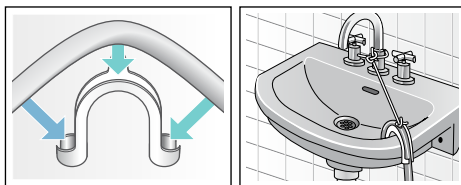

■ Odtok do sifónu

Zaistite miesto pripojenia pomocou hadicovej spony, \varnothing 24-40 mm (špecializované predajne).

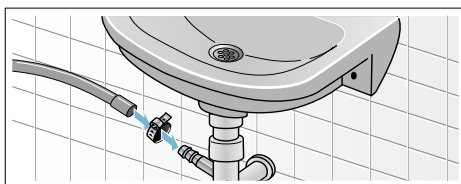

■ Odtok do plastovej rúry s gumovým hrdlom alebo do odtokového kanála

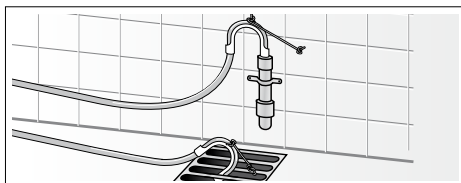

Vyváženie

Vyrovajte spotrebič pomocou vodováhy do roviny.

Veľká hlučnosť, vibrácie a „putovanie“ môžu byť následkom nesprávneho vyváženia!

1. Pomocou kľúča na skrutky s otvorom 17 povoľte v smere chodu hodinových ručičiek poistné matice.
2. Skontrolujte pomocou vodováhy vyváženie práčky, prípadne ho skorigujte. Zmeňte výšku otáčaním nožičky spotrebiča. Všetky štyri nožičky spotrebiča musia stáť pevne na podlahe.
3. Poistné matice všetkých štyroch nožičiek spotrebiča pevne pritiahnite kľúčom na skrutky s otvorom 17 ku skrini spotrebiča! Pridržiavajte pritom nožičku spotrebiča a neprestavte jej výšku.

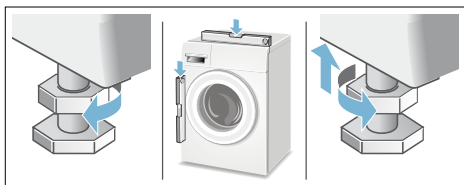

Elektrické pripojenie

⚠ Varovanie **Ohrozenie života!**

Pri kontakte so súčasťami pod napätím hrozí nebezpečenstvo úrazu elektrickým prúdom.

- Sieťovú zástrčku nechytajte mokrými rukami.
- Sieťové vedenie vyťahujte vždy za zástrčku, nikdy nie za kábel, mohlo by sa poškodiť.
- Sieťové vedenie nikdy nevyťahujte počas prevádzky.

Rešpektujte nasledovné upozornenia a zabezpečte, aby

Upozornenia

- sa sieťové napätie a napäťové údaje na práčke (štítku spotrebiča) zhodovali. prípojná hodnota, ako aj vyžadovaná poistka boli uvedené na výrobnom štítku spotrebiča.
- sa pripojenie práčky uskutočnilo len na striedavý prúd, prostredníctvom zásuvky nainštalovanej podľa predpisov s ochranným kontaktom.
- sa sieťová zástrčka a zásuvka zhodovali.
- bol prierez elektrických vodičov dostatočný.
- uzemnenie bolo vykonané podľa predpisov.
- výmena sieťového kábla (v prípade nutnosti) bola vykonaná iba kvalifikovaným elektrikárom. Náhradný sieťový kábel je možné zakúpiť si v zákazníckom servise.
- sa nepoužívali viacnásobné zásuvkové lišty/spojky a predĺžovacie káble.
- sa pri použití chrániča s chybným prúdom použil len typ s týmto označením . Len táto značka zaručuje splnenie súčasne platných predpisov.
- sieťová zástrčka bola kedykoľvek dostupná.
- sieťový kábel nebol prelomený, stlačený, neboli na ňom vykonané zmeny alebo nebol prerezaný.
- sieťový kábel neprišiel do kontaktu so zdrojmi tepla.



Pred 1. praním

Pred opustením závodu bola práčka dôkladne preskúšaná. Aby sa odstránili možné zvyšky skúšobnej vody, perte prvý raz **bez** bielizne.





Upozornenia

- Práčka **musí byť odborne nainštalovaná a pripojená**. od → *Strana 43*
- Nikdy neuvádzajte poškodený spotrebič do prevádzky. Informujte váš zákaznícky servis.

Prípravné práce:

1. Skontrolujte práčku.
2. Naplňte dávkovacie nádržky  a  /  → *Strana 28*
3. Odstráňte ochrannú fóliu z ovládacieho panela.
4. Zastrčte sieťovú zástrčku.
5. Otvorte vodovodný kohútik.

Program použite bez bielizne:

1. Spotrebič zapnite.
2. Zatvorte dvierka (nevkładajte bielizeň!).
3. Nastavte program **Čistenie bubna 90 °C**.
4. Otvorte zásuvku na pracie prostriedky.
5. Nalejte do komory   asi 1 l vody.
6. Do komory   dajte univerzálny prací prostriedok.

Upozornenie: Aby sa zabránilo tvorbe peny, použite iba polovicu odporúčaného množstva pracieho prostriedku. Nepoužívajte prací prostriedok na vlnu alebo prací prostriedok na jemnú bielizeň.

7. Zásuvku na pracie prostriedky zatvorte.
8. Stlačte tlačidlo .
9. Na konci programu spotrebič vypnite.

Vaša práčka je teraz pripravená na prevádzku.

Preprava

napr. pri sťahovaní

Pozor!

Poškodenie spotrebiča vytekajúcim pracím prostriedkom/avivážou z dávkovacích nádržíek!

Vytekajúci prací prostriedok/aviváž môže obmedziť funkciu spotrebiča, napr. poškodiť elektroniku.

Pred prepravou spotrebiča vyprázdňte dávkovacie nádržky.

Prípravné práce:

1. Zatvorte vodovodný kohútik.
2. Redukujte tlak vody v prírodnej hadici: → *Strana 36*; vyčistite a počkajte – sitko v prívide vody je upchaté
3. Odpojte práčku od elektrickej siete.
4. Zvyšok pracieho roztoku vypustite: → *Strana 35*; vyčistite a počkajte – čerpadlo pracieho roztoku je upchaté, núdzové vyprázdnenie
5. Odmontujte hadice.
6. Vyprázdňte dávkovacie nádržku. → *Strana 34*

Namontovanie prepravných poistiek:

1. Snímte a uschovajte krytky. Použite príp. skrutkovač.

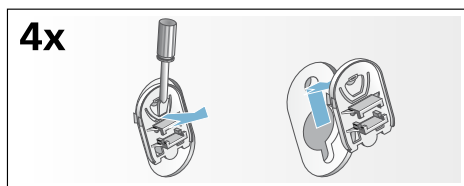

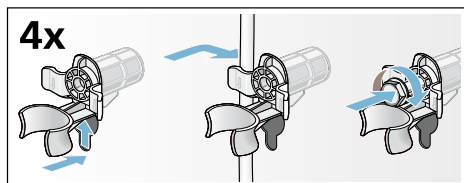

2. Nasadíte všetky 4 puzdrá. Upevnite sieťový kábel na držiakoch. Nasadíte a pevne utiahnete skrutky.



Pred opätovným uvedením do prevádzky:

Upozornenia

- **Bezpodmienečne** odstráňte prepravné poistky!
- Aby sa zabránilo tomu, že pri budúcom praní odtečie nepotrebovaný prací prostriedok do odtoku: nalejte do komory   1 liter vody a potom zvolte a spustite program **Odčerpánie vody**

Záruka AquaStop

Len pre spotrebiče s AquaStop

Okrem nárokov na záručné plnenie voči predávajúcemu vyplývajúcim z kúpnej zmluvy a okrem našej záruky na spotrebič poskytujeme aj náhradu za nasledujúcich podmienok:

1. Ak dôjde následkom chyby nášho systému AquaStop ku škodám spôsobeným vodou, nahradíme škody súkromným používateľom.
2. Záručná zodpovednosť platí po celý čas životnosti spotrebiča.
3. Predpokladom nároku na záruku je odborné nainštalovanie a pripojenie spotrebiča s AquaStop podľa nášho návodu; zahŕňa aj odborne vykonané predĺženie AquaStop (originálne príslušenstvo).
Naša záruka sa nevzťahuje na chybné prírodné potrubie alebo armatúry až po prípojku Aqua-Stop na vodovodnom kohútiku.
4. Na spotrebiče s AquaStop nie je zásadne nutné počas prevádzky dohliadať, príp. ich potom uzatvorením vodovodného kohútika zaistiť.
Len v prípade dlhšej neprítomnosti vo vašom byte, napr. niekoľkotýždňovej dovolenky, vodovodný kohútik uzavrite.

Kontaktné údaje všetkých krajín nájdete v priloženom zozname stredísk zákazníckeho servisu.

Robert Bosch, Hausgeräte GmbH
Carl-Wery-Straße 34
81739 München
DEUTSCHLAND



9001007241 (9407)