

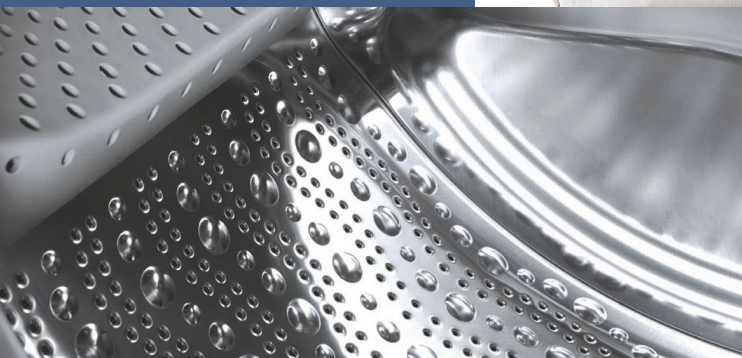

Register your new Bosch now:
www.bosch-home.com/welcome



Mosógép
WAW32640EU



BOSCH

hu Használati- és felállítási útmutató

Az új mosógépe

Ön egy Bosch márkájú mosógépet választott.

Kérjük, szánjon néhány percet az olvasásra, és ismerkedjen meg mosógépének előnyeivel.

A gyárunkból kikerülő minden mosógépet gondosan ellenőrzünk működés és kifogástalan állapot tekintetében, hogy megfeleljenek a Bosch márka magas minőségi színvonalának.

Termékeinkkel, tartozékokkal, pótalkatrészekkel és szolgáltatásokkal kapcsolatos további információkat a www.bosch-home.com oldalon talál vagy forduljon vevőszolgálati központjainkhoz.

Amennyiben a használati és felállítási útmutató különböző modelleket ismertet, a különbségekre a megfelelő pontokon utalások találhatók.



A mosógépet csak a jelen használati és felállítási útmutató elolvasása után helyezze üzembe!

Alkalmazott szimbólumok és jelölések

Figyelmeztetés!

Ez a szimbólum és figyelmeztetés egy lehetséges veszélyhelyzetre utal. Figyelmen kívül hagyása halálhoz vagy sérülésekhez vezethet.

Figyelem!

Ez a figyelmeztetés egy lehetséges veszélyhelyzetre utal. Figyelmen kívül hagyása anyagi és/vagy környezeti károkhhoz vezethet.

Útmutatás / tipp

Útmutatások a készülék optimális használatához / hasznos információk.

1. 2. 3. / a) b) c)

A teendők lépéseit számok és betűk jelölik.

■ / -

A felsorolásokat négyzet vagy kötőjel jelöli.

Tartalomjegyzék

	Rendeltetésszerű használat 4		A készülék kezelése 24
	Biztonsági útmutató 5	Mosógép előkészítése 24	Készülék bekapcsolása/program választása 24
Elektromos biztonság 5	Sérülésveszély 5	Ruhanemű behelyezése a dobba 25	A mosó- és ápolószer adagolása és betöltése 25
Gyermekek biztonsága 6		Program gyári beállításainak módosítása 25	Kiegészítő programbeállítások kiválasztása 26
Környezetvédelem 7	Csomagolás/kiselejtezett készülék . . . 7	Program indítása 26	Gyerekszár 26
Megtakarítási tanácsok 7		Program indítása 26	Ruha hozzáadása 26
A legfontosabbak röviden 8		A program módosítása 27	A program megszakítása 27
A készülék megismerése 9	Mosógép. 9	Program vége öblítóstopnál 27	Program vége 27
Kezelőfelület 10	Kijelző 11	A ruha kivétele/a készülék kikapcsolása 27	
	Ruhanemű 12	Intelligens adagolórendszer . . . 28	Intelligens adagolórendszer a mosószer tartó fiókban 28
Ruhanemű előkészítése. 12	Mosandó ruhanemű szétválogatása . 13	Üzembe helyezés/ adagoló tartályok feltöltése 28	Mindennapi használat során. 29
	Mosószer 14	Alapbeállítások. 29	Kézi adagolás 30
Helyes mosószer választás. 14	Energia- és mosószer-megtakarítás. . 14		Készülék beállításai 31
	Programtáblázat 15	Beállítási üzemmód bekapcsolása . . 31	Hangjelzés-erősség módosítása. . . . 32
Programok a programválasztón. . . . 15	Keményítés 21	A készülék automatikus kikapcsolásának be- és kikapcsolása 32	Dob tisztítása tájékoztató jelzés be- és kikapcsolása 32
Festés/fehérítés. 21	Áztatás 21	Beállítási üzemmód befejezése 32	
	Program gyári beállításai 22	Érzékelők 32	Mennyiségautomatika 32
Hőmérséklet 22	Centrifuga-fordulatszám 22	Kiegyensúlyozatlanságot ellenőrző rendszer. 32	Aquasensor 32
Késleltetett indítás 22	i-DOS beállítások. 23		Kiegészítő programbeállítások 23
SpeedPerfect  23	EcoPerfect  23	SpeedPerfect  23	EcoPerfect  23
Előmosás 24	Többletvív 24	Gyűrődésvédelem 24	

	Tisztítás és karbantartás	33
	A gép burkolata/kezelőmező.	33
	Mosódob	33
	Vízkömentesítés.	33
	i-DOS mosószer tartó fiók és annak háza	33
	A mosóvízszivattyú eldugult, vészleeresztés	35
	Eldugult a lefolyótömlő a szifonnál	36
	Eldugult a szűrő a vízbevezetésben.	36
	Mi a teendő zavar esetén?	36
	Vészkioldó	36
	Utmutatások a kijelzőn.	37
	Mi a teendő zavar esetén?	38
	Vevőszolgálat	40
	Fogyasztási értékek	41
	Fő mosási programok energia- és vízfogyasztása, időtartama és maradék nedvességtartalma	41
	Leghatékonyabb programok pamuttextíliákhoz.	42
	Műszaki adatok.	42
	Felállítás és csatlakoztatás	42
	Csomagolás tartalma.	42
	Biztonsági útmutató	43
	Elhelyezési felület	44
	Felállítás lábazatra vagy fagerendás födémen	44
	Fiókos állványra történő felállítás.	44
	A készülék beépítése konyhai szekrény sorba	44
	Szállítási biztosítók eltávolítása	44
	Tömlő- és vezeték hosszúságok	45
	Vízbevezetés	46
	Vízlevezetés	47
	Beállítás.	48
	Villamos csatlakozás	48
	Az 1. mosás előtt.	49
	Szállítás	49

Rendeltetésszerű használat

- Kizárólag magánháztartásokban és háztartási környezetben használható.
- A mosógép géppel mosható textíliák és kézzel mosható gyapjú mosóvízben történő mosására alkalmas.
- Hideg ivóvízzel és mosógépben használható, kereskedelmi forgalomban kapható mosó- és ápolószerekkel történő használatra.
- Minden mosó- és segédanyag, ill. ápoló- és tisztítószer adagolásánál feltétlenül vegye figyelembe a gyártói útmutatásokat.
- A mosógépet 8 éven felüli gyermekek, valamint csökkent fizikai, érzékszervi, vagy mentális képességekkel, illetve kellő tapasztalattal és ismeretekkel nem rendelkező személyek is használhatják, amennyiben ez **felügyelet mellett** történik, vagy ha egy felelős személy **képzésben részesítette** őket. Gyermekek nem végezhetnek felügyelet nélkül tisztítási és karbantartási munkákat.
- A háziállatokat távol kell tartani a mosógéptől.

Olvassa el a használati és felállítási útmutatót, valamint a mosógéphez mellékelte minden más információt, és ennek megfelelően járjon el.

A dokumentációt őrizze meg későbbi felhasználás céljaira.

Biztonsági útmutató

Elektromos biztonság

Figyelmeztetés **Életveszély!**

A feszültségvezető részek érintésekor áramütés veszélye áll fenn.

- Soha ne fogja meg nedves kézzel a hálózati csatlakozódugót.
- A hálózati vezetékét mindig csak a csatlakozódugónál fogva húzza, soha ne a vezetékénél, mivel az megsérülhet.

Sérülésveszély

Figyelmeztetés **Sérülésveszély!**

- Ha a mosógépet kiálló alkatrészeknél fogva (pl. betöltőablak) emelik meg, az alkatrészek letörhetnek és sérüléseket okozhatnak.
Ne emelje meg a mosógépet kiálló alkatrészeinél fogva.
- A mosógépre való felmászás közben a munkalap eltörhet, és sérüléseket okozhat.
Ne másszon fel a mosógépre.
- A mosógépre való támaszkodás/felülés közben a nyitott betöltőablak megbillentheti a mosógépet, és sérüléseket okozhat.
Ne támaszkodjon a nyitott betöltőablakra.

- Ha a forgó dobba nyúl, megsérülhet a keze.
Ne nyúljon a forgó dobba.
Várja meg, amíg a dob már nem forog.

Figyelmeztetés **Forrázásveszély!**

Magas hőmérsékleten végzett mosásnál a forró mosóvízzel érintkezve (pl. a forró mosóvíz mosdókagylóba szivattyúzásokor) leforrázhatja magát.

Ne nyúljon a forró mosóvízbe.

Gyermekek biztonsága

Figyelmeztetés

Életveszély!

A mosógép közelében játszva a gyermekek életveszélyes helyzetekbe kerülhetnek, vagy megsebesülhetnek.

- A gyermekeket nem szabad felügyelet nélkül a mosógépnél hagyni.
- Gyermekek nem játszhatnak a mosógéppel.

Figyelmeztetés

Életveszély!

A gyermekek bezárhatják magukat a készülékekbe, és életveszélybe kerülhetnek.

Az elhasznált készülékeknél:

- húzza ki a hálózati csatlakozódugót.
- vágja el a hálózati vezetékét, és a csatlakozódugóval együtt dobja ki.
- törje össze a betöltőablak zárját.

Figyelmeztetés

Fulladásveszély!

Játék közben a gyermekek csomagolóanyagokba/fóliákba és a csomagolás részeibe csavarhatják be magukat, vagy ezeket a fejükre húzhatják és megfulladhatnak.

A csomagolóanyagokat, fóliákat és csomagolási tartozékokat tartsa távol a gyermekektől.

Figyelmeztetés **Mérgezés veszélye!**

A mosó- és ápolószerek elfogyasztva mérgezést okozhatnak.

A mosó- és ápolószereket tárolja gyermekektől elzárva.

Figyelmeztetés

Szem-/bőrirritáció!

A mosó- és ápolószerekkel való érintkezés szem-/bőrirritációt okozhat.

A mosó- és ápolószereket tárolja gyermekektől elzárva.

Figyelmeztetés

Sérülésveszély!

Magas hőmérsékleten végzett mosásnál a betöltőablak üvege felforrósodik.

Akadályozza meg, hogy a gyermekek megérintsék a betöltőablakot.



Csomagolás/kiselejtett készülék



A csomagolást környezetbarát módon kell ártalmatlanítani.

Ez a készülék az elhasznált villamossági és elektronikai készülékekről szóló 2012/19/EU irányelvnek megfelelő jelölést kapott. Ez az irányelv a már nem használt készülékek visszavételének és hasznosításának EU-szerte érvényes kereteit határozza meg.

Megtakarítási tanácsok

- Használja ki a mindenkori program maximális mosási mennyiségét. Programtáblázat → 15. oldal
- A normál szennyezettségű mosnivalót előmosás nélkül mossa.
- Enyhén és normál mértékben szennyezett ruhanemű esetén energiát és mosószer-takaríthat meg. → 14. oldal
- A mosószer **intelligens adagolórendszerrel** (i-DOS) történő adagolása hozzájárul a mosószer- és vízmegtakarításhoz.
- A választható hőmérsékletek a textíliák kezelési útmutatójára vonatkoznak. Az optimális energiamegtakarítás és mosási eredmény érdekében a gépen feltüntetett hőmérsékletek ezektől eltérhetnek.

■ Energia- és vízfogyasztási tudnivalók: → 11. oldal

A kijelzések tájékoztatnak a választott program energia- és vízfogyasztásáról.

Minél több jelzőlámpa világít, annál magasabb a fogyasztás.











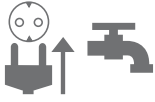



Így összehasonlíthatja a különböző programok fogyasztását, és kiválaszthat egy energia- és víztakarékos programbeállítást.

- **Energiatakarékos üzemmód:** A kijelzőmező világítása néhány perc után kialszik, a D00 gomb villog. A világítás bekapcsolásához nyomjon meg egy tetszőleges gombot. Az energiatakarékos üzemmód nem kapcsolódik be, ha egy program fut.

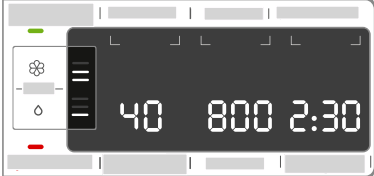
- **Automatikus kikapcsolás:** Ha a készüléket hosszabb ideig nem kezelik, akkor a program indítása előtt és a program vége után energiamegtakarítás céljából automatikusan kikapcsolhat. A készülék bekapcsolásához újra meg kell nyomni a főkapcsolót. A funkció be- és kikapcsolása → 31. oldal

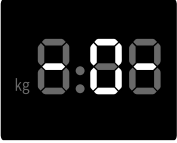
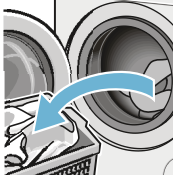
- Ha a ruhát ezután ruhaszárító automatában szárítja meg, a szárítógép-gyártó útmutatásának megfelelően válassza meg a centrifuga-fordulatszámot.

A legfontosabbak röviden

1				
	Csatlakoztassa a hálózati csatlakozódugót. Nyissa ki a vízcsapot.	Nyissa ki a betöltőablakot.	Bekapcsoláshoz nyomja meg a  gombot.	Válasszon programot, pl. a következőt: Pamut .
2				
	Válogassa szét a ruhaneműt.	Vegye figyelembe a maximális töltőteveget (modelltől függően) a kijelzőmezőn.	Helyezze be a ruhaneműt a gépbe.	Zárja be a betöltőablakot.
3				
	Szükség esetén módosítsa a program gyári beállításait, és/vagy válasszon kiegészítő beállításokat.			Indítsa el a programot.
4				
	Program vége	Nyissa ki a betöltőablakot, és vegye ki a ruhaneműt.	Kikapcsoláshoz nyomja meg a  gombot.	Zárja el a vízcsapot (Aquastop nélküli modelleknél).

A készülék megismerése

Mosógép

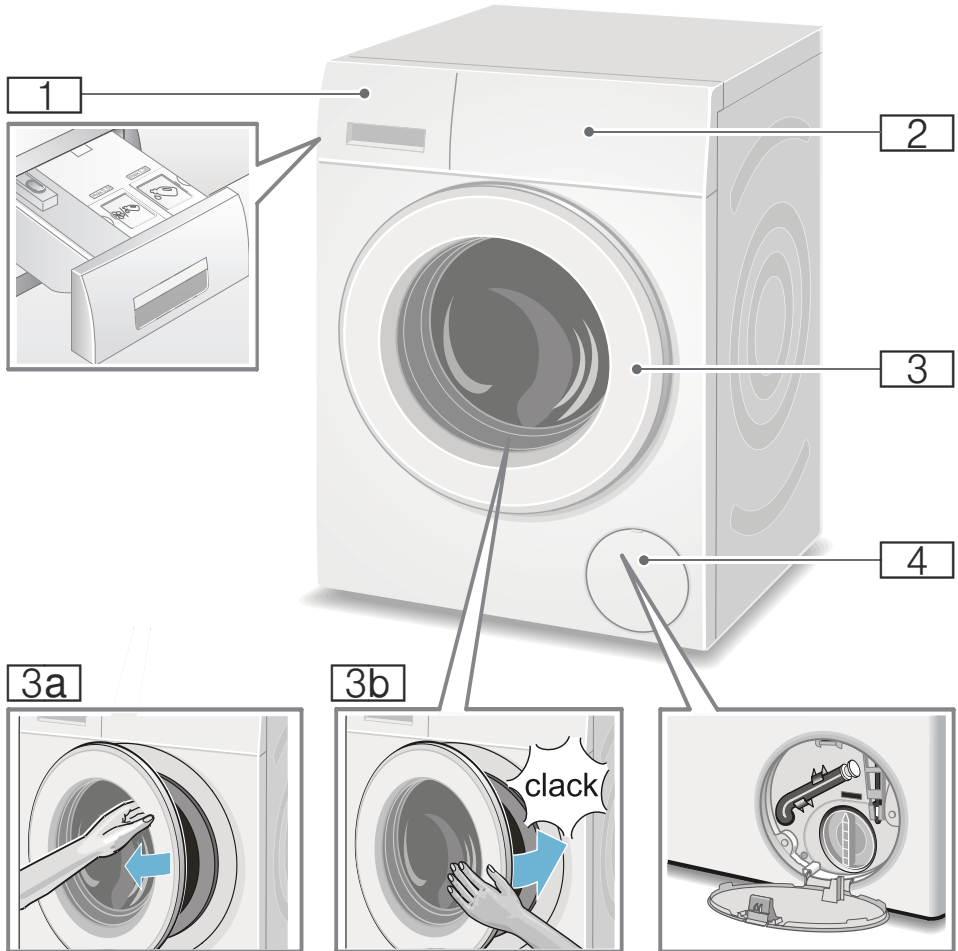

- 1** Mosószertartó fiók → 25. oldal
- 2** Kezelő- és kijelzőmező
- 3** Betöltőablak ablakfogantyúval
- 3a** A betöltőablak kinyitása
- 3b** A betöltőablak bezárása
- 4** Szervizfedél

Kezelőfelület

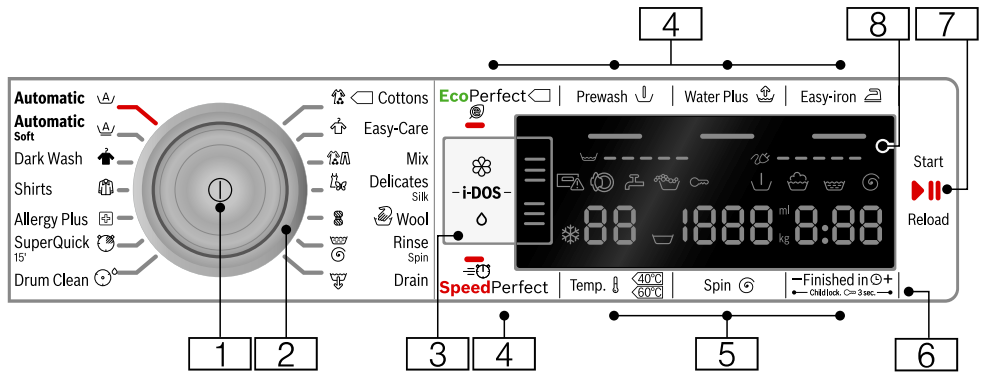

Utasítás: Minden gomb (a főkapcsoló kivételével) érzékeny, elég enyhén megérinteni.

1 Főkapcsoló

a mosógép be- és kikapcsolásához:
Nyomja meg a 1 gombot.

2 Programválasztó

a program kiválasztásához:
Programtáblázat → 15. oldal

3 i-DOS beállítások → 28. oldal

4 Kiegészítő programbeállítások:

→ 23. oldal

- SpeedPerfect (☰),
- EcoPerfect (⊙),
- Előmosás (↓),
- Többetvíz (☰),
- Gyűrődésvédelem (≡)

5 Program gyári beállításainak módosítása: → 22. oldal

- Hőmérséklet (Temp. ⌄),
- Centrifuga-fordulatszám (⊙),
- Késleltetett indítás idő (Finished in ⊕)

6 Gyerekzár

(Child lock. ∞ 3sec.)

a beállított funkciók véletlenszerű módosítása ellen be- és kikapcsolható:

Ehhez nyomja meg egyszerre a **Késleltetett indítás**

(Finished in ⊕) + és - gombokat és tartsa nyomva kb.

3 másodpercig. → 26. oldal

7 D|| gomb:

- a program elindításához
- a program félbeszakításához, pl. ruha hozzáadásakor → 26. oldal
- a program megszakításához → 27. oldal

8 Kijelzőmező a beállítások és információk számára. → 11. oldal

Kijelző

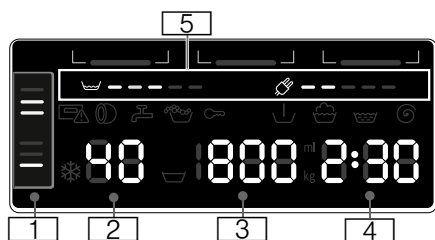

Program gyári beállításai:

1 i-DOS beállítások

- **mosószer:**
 - ☐ enyhén,
 - ▨ normál mértékben,
 - ▣ erősen szennyezett ruhaneműhöz → 23. oldal ,
- **öblítő:**
 - ☐ kissé,
 - ▨ normál mértékben,
 - ▣ nagyon puha ruhaneműhöz → 23. oldal ,
- automatikus adagolás kikapcsolva,
- **villog**, az adott tartály töltésszintje nem éri el a minimális szintet, töltse fel → 28. oldal

2 Hőmérséklet , °C

☼ - 90 (☼ = hideg)

3 Centrifuga-fordulatszám ,

- ford/perc,
- ☐, 0 - 1600*;
- * max. centrifuga-fordulatszám, a választott programtól és modelltől függően,
- 0 = nincs centrifugálás, csak szivattyúzás → 22. oldal ,
- ☐ = öblítőstop → 22. oldal

4 Késleltetett indítás idő

pl. 2:30;
a program időtartama programválasztás szerint, h:min (óra:perc),

■ Befejezési idő kiválasztása

1 - 24 h;
a program befejeződése ... h után (h=óra),

■ Alap adagolási mennyiség





10 - 200 ml → 29. oldal

■ Javaslat a betölthető mennyiségre

pl. kg 9*;
* a választott programtól függően

5 Energia- és vízfogyasztási tudnivalók: → 7. oldal

- ☐ = vízfogyasztás kijelzése,
- ☐ = energiafogyasztás kijelzése

További tudnivalók	
A program haladása:	
	Előmosás
	Mosás
	Öblítés
	Centrifugálás
- 0 -	Program vége
	Program vége öblítéstopnál
- P -	Szünet, pl. ruhanemű hozzáadásakor
Mosószertartó fiók:	
	A mosószertartó fiók ki van húzva.
	világít
	villog
A program elindítása után: A mosószertartó fiók nincs teljesen betolva.	
Betöltőablak:	
	A betöltőablak nyitható.
	világít
	villog
A program elindítása után: A betöltőablak nincs megfelelően becsukva.	
Vízcsap:	
	Nincs kinyitva a vízcsap, vagy nincs víznyomás.
	világít
	villog
Túl alacsony a víznyomás (a program időtartama hosszabb lehet).	
Gyerekszár: → 26. oldal	
	A gyerekszár be van kapcsolva.
	világít
	villog
A gyerekszár be van kapcsolva, a programválasztót elállították.	
Habfelismerés:	
	→ 26. oldal
	világít
Hibakijelzés:	
E: --	→ 37. oldal
Jelzések beállítása:	
0 - 4	→ 31. oldal

További tudnivalók	
A készülék automatikus kikapcsolása:	
On OFF	→ 7. oldal , → 32. oldal

Ruhanemű

Ruhanemű előkészítése

Figyelem!

Készülékkárok/textiliák károsodása

Az idegen testek (pl. aprópénz, gemkapocs, tű, szeg) károsíthatják a ruhaneműt vagy a mosógép alkatrészeit.

Ezért a ruhaneműk előkészítésénél kövesse a következő tanácsokat:

- Ürítse ki a zsebeket.

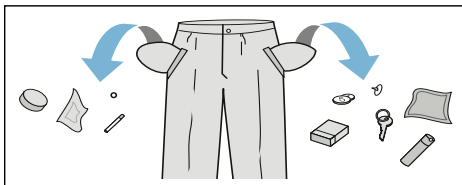

- Ügyeljen a fémtárgyakra (gemkapcsok, stb.), és távolítsa el azokat.
- Az érzékeny ruhadarabokat (harisnyát, kosaras melltartókat) hálóban/zacskóban kell mosni.
- A cipzárat húzza össze, a huzatgombokat gombolja össze.
- Kefélje ki a homokot a zsebekből és a hajtókákból.
- Távolítsa el a függönygörgőket vagy helyezze hálóba/zacskóba.

Mosandó ruhanemű szétválogatása

A ruhaneműket válogassa szét a gyártó által a ruhacímkéken megadott tisztítási utasítások és adatok szerint:

- Szövet/szál típusa
- Szín

Utasítás: A ruhaneműk engedhetik a színüket. A fehér és a színes ruhaneműket mossa külön. Az új színes ruhaneműket az első alkalommal mossa elkülönítve.
- Szennyezettség

A hasonló mértékben szennyezett ruhaneműket mossa együtt. Néhány példához a szennyezettség mértékére lásd → 14. oldal

 - **enyhén szennyezett:** nem szükséges előmosás, adott esetben válassza a **SpeedPerfect**  beállítást
 - **normál**
 - **erősen szennyezett:** kevesebb ruhaneműt töltsön be, válasszon előmosást is tartalmazó programot
 - **foltos:** a még friss foltokat távolítsa el/kezelje folttisztítóval. Ezután nyomkodja meg szappanos vízzel, de ne dörzsölje. Végezetül a megfelelő programmal mossa ki a ruhadarabokat. A makacs/megszáradt foltok néha csak többszöri mosással távolíthatók el.
- A ruhacímkéken szereplő szimbólumok

Utasítás: A szimbólumokban olvasható számok a maximálisan használható mosási hőmérsékletet jelentik.



kímélő mosási folyamat szükséges;



pl. Kímélő mosás program rendkívül kíméletes mosási folyamat szükséges; pl. Finommosás/Selyem program



kézi mosáshoz; pl.  Gyapjú program



A ruhaneműt ne mossa mosógépben.



normál mosási folyamatokhoz; pl. Pamut program

Mosószer

Helyes mosószerválasztás

A helyes mosószerválasztás, a hőmérséklet és a ruhakezelés szempontjából az ápolási jelölés a döntő. → lásd még: www.sartex.ch

A www.cleanright.eu weboldalon számos további információt talál a privát használatra alkalmas mosó-, ápoló- és tisztítószerekről.

- **Általános mosószer optikai fehérítőszerral**
kifőzhető fehér, vászon vagy pamut ruhához
Program: Pamut /
Hideg - max. 90 °C
- **Színes ruhákhoz való mosószer fehérítő és optikai fehérítőszerek nélkül**
színes vászon vagy pamut ruhákhoz
Program: Pamut /
Hideg - max. 60 °C
- **Színes/finommosószer optikai fehérítőszerek nélkül**
színes ruhákhoz könnyen kezelhető elemi szálakból, műszál textíliákból
Program: Kímélő mosás /
Hideg - max. 60 °C
- **Finommosószer**
kényes, finom textíliákhoz, selyemhez vagy viszkózhoz
Program: Finommosás/Selyem
Hideg - max. 40 °C
- **Gyapjúmosószer**
gyapjúhoz
Program: Gyapjú /
Hideg - max. 40 °C

Energia- és mosószer-megtakarítás

Enyhén és normál mértékben szennyezett ruhanemű esetén energiát (mosási hőmérséklet csökkentése) és mosószert takaríthat meg.

Megtakarítás	Szennyezettség/tanács
<p>Csökkentett hőmérséklet és mosószermennyiség az adagolási ajánlásnak megfelelően</p>  <p>Hőmérséklet az ápolási címke szerint és mosószermennyiség adagolási javaslat/erős szennyezettség szerint</p>	<p>gyenge Nem láthatók szennyeződések és foltok. A ruhanemű átvette a testszagot, pl.:</p> <ul style="list-style-type: none"> ■ könnyű nyári/sportruházat (néhány órán át viselve) ■ pólók, ingek, blúzok (legfeljebb 1 napon át viselve) ■ vendégágynemű és -törölközők (1 napig használva) <p>normál Szennyeződések láthatók/vagy néhány kisebb folt fedezhető fel, pl.:</p> <ul style="list-style-type: none"> ■ pólók, ingek, blúzok (átizzadva, többször viselve) ■ törölközők, ágynemű (legfeljebb 1 hétig használva) <p>erős Szennyeződések és/vagy határozottan látható foltok, pl. törölgetőruhák, babaholmi, munkaruha</p>









Utasítás: Minden mosó- és segédanyag, ill. ápoló- és tisztítószer adagolásánál feltétlenül vegye figyelembe a gyártói útmutatásokat és tanácsokat. → 25. oldal

 Programtáblázat























Programok a programválasztón

























Program/Ruhafajta/Tanácsok	Beállítások
Programnév A program rövid ismertetése, ill. annak leírása, hogy milyen textíliákhoz megfelelő.	max. betölthető mennyiség választható Hőmérséklet (☼ = hideg) választható Centrifuga-fordulatszám **; ☹ = öblítóstop, 0 = nincs centrifugálás, csak szivattyúzás választható kiegészítő programbeállítások automatikus adagolás választható a következőkhöz: folyékony mosószer (○) öblítő (☼) be-/kikapcsolható ✓, nem választható -
Pamut (Cottons) strapabíró textíliák, kifizhető pamut vagy vászon textíliák	max. 9 kg/5* kg ☼ - 90 °C ☹, 0-1600** ford/perc
Utasítások <ul style="list-style-type: none"> Az EcoPerfect ☼ opciónál a mosási hőmérséklet alacsonyabb, mint a kiválasztott hőmérséklet. Ha a mosóvíz-hőmérséklet elérése különösen kívánatos, akkor használja a programot az EcoPerfect ☼ opció nélkül, adott esetben magasabb hőmérséklettel. A SpeedPerfect ☹ beállítás az enyhén szennyezett ruhaneműk mosására szolgáló rövid program. 	EcoPerfect ☼, SpeedPerfect ☹, Előmosás (↓), Többlévíz (↑), Gyűrődésvédelem (≡)
* csökkentett betölthető mennyiség a SpeedPerfect ☹ opciónál ** max. centrifuga-fordulatszám modelltől függően *** program modelltől függően	mosószer ✓, öblítő ✓

Program/Ruhafajta/Tanácsok	Beállítások
Kímélő (Easy-Care) műszálas vagy kevertszálas szövet textíliák	max. 4 kg ❄ ... 60 °C ☹, 0–1200 ford/perc EcoPerfect 🌀, SpeedPerfect ≡🌀, Előmosás (↓), Többletvív (☹), Gyűrődésvédelem (☹)
Vegyes (Mix) pamut és műszálas ruhaneműkből álló vegyes töltet	max. 4 kg ❄ - 40 °C ☹, 0–1600** ford/perc EcoPerfect 🌀, SpeedPerfect ≡🌀, Előmosás (↓), Többletvív (☹), Gyűrődésvédelem (☹)
Finom / Selyem (Delicates / Silk) kényes, mosható, pl. selyem, szatén, műszálas vagy kevertszálas szövet textíliákhoz (pl. selyemblúzak, -sálak) Utasítás: . Gépi mosáshoz megfelelő, finom textíliákhoz vagy selyemhez való mosószerrel kell használni.	max. 2 kg ❄ - 40 °C ☹, 0–800 ford/perc EcoPerfect 🌀, SpeedPerfect ≡🌀, Előmosás (↓), Többletvív (☹), Gyűrődésvédelem (☹)
* csökkentett betölthető mennyiség a SpeedPerfect ≡🌀 opciónál ** max. centrifuga-fordulatszám modelltől függően *** program modelltől függően	mosószer ✓, öblítő ✓

Program/Ruhafajta/Tanácsok	Beállítások
 Gyapjú (Wool) kézzel vagy géppel mosható gyapjú vagy gyapjút tartalmazó textíliák; különösen kímélő mosóprogram a ruhanemű összemelésének elkerülésére, hosszabb programszünetek (a textíliák a mosóvízben állnak) Utasítások <ul style="list-style-type: none"> ■ A gyapjú állati eredetű, pl. angóra, alpaka, láma, birka. ■ Gépi mosáshoz megfelelő, gyapjúhoz való mosószert kell használni. 	max. 2 kg  - 40 °C  , 0-800 ford/perc - mosószer -, öblítő ✓
Szivattyúzás (Drain) öblítővíz szivattyúzása, pl. a  beállítás után (öblítőstop = utolsó centrifugálás nélkül)	- - - - mosószer -, öblítő -
Öblítés / Centrifugálás (Rinse / Spin) extra öblítés/centrifugálás választható fordulatszámmal Utasítás: . Gyárilag előre be van állítva ennél a programnál a Többletv z () gomb. Amennyiben csak centrifugálásra van szükség, akkor ki kell kapcsolni a gombot.	- -  , 0-1600** ford/perc Gyűrődésvédelem () mosószer -, öblítő ✓
*** Dob tisztítása (Drum clean) Program a dob és a mosóvíztartály tisztításához és ápolásához, pl. az 1. mosás előtt, alacsony (40 °C és annál alacsonyabb) mosási hőmérsékleten végzett gyakori mosás esetén vagy hosszabb távollét utáni szagképződéskor. A Dob tisztítása jelzőlámpa villog, ha hosszabb ideje nem használt 60 °C-os vagy annál magasabb hőmérsékletű programot.	0 kg 80, 90 °C 1200 ford/perc - mosószer -, öblítő -
Utasítások <ul style="list-style-type: none"> ■ Futtasson le egy programot ruhanemű nélkül. ■ Ehhez általános mosóport vagy fehéritőtartalmú mosószert használjon. A habképződés elkerülése érdekében a gyártó által javasolt mosószermennyiségnek csak a felét használja. Ne használjon gyapjú- vagy finommosószert. 	
* csökkentett betölthető mennyiség a SpeedPerfect  opciónál ** max. centrifuga-fordulatszám modelltől függően *** program modelltől függően	

Program/Ruhafajta/Tanácsok	Beállítások
Szuper 15 (SuperQuick 15') extra rövid program, kb. 15 perc, enyhén szennyezett, kisebb adag ruhához	max. 2 kg ❄ - 40 °C 0–1200 ford/perc - mosószer ✓, öblítő ✓
*** Farmer / Sötét ruhanemű (Jeans / Dark wash) sötét pamut és sötét könnyen kezelhető textíliák; A textíliákat kifordítva kell mosni.	max. 3,5 kg ❄ - 40 °C ☞, 0–1200 ford/perc EcoPerfect 🌀, SpeedPerfect ≡🌀, Előmosás (⬇), Többletvív (⬆), Gyűrődésvédelem (⤴)
*** Higiénia (Allergy Plus) strapabíró pamut vagy vászon textíliák Utasítás: . Különösen alkalmas magasabb higiéniai követelmények vagy különösen érzékeny bőr esetén, meghatározott hőmérséklet, magasabb vízszint és hosszabb öblítés mellett történő hosszabb mosás miatt.	max. 7 kg/5* kg ❄ - 60 °C ☞, 0–1600** ford/perc EcoPerfect 🌀, SpeedPerfect ≡🌀, Előmosás (⬇), Többletvív (⬆), Gyűrődésvédelem (⤴)
* csökkentett betölthető mennyiség a SpeedPerfect ≡🌀 opciónál ** max. centrifuga-fordulatszám modelltől függően *** program modelltől függően	mosószer ✓, öblítő ✓



Program/Ruhafajta/Tanácsok	Beállítások
<p>*** Outdoor ruházat / Impregnálás (Outdoor / Impregnation)</p> <p>membrános és víztaszító textíliákat tartalmazó időjárásálló és outdoor ruházat mosása és azt követő impregnálása</p> <ol style="list-style-type: none"> Válassza ki a programot. Adagolja az outdoor textíliákhoz való speciális mosószert a  kamrába. Nyomja meg a  gombot. A program leáll az utolsó öblítési fázis előtt. Töltsön impregnálószert (max. 170 ml-t) a  kamrába. Nyomja meg a  gombot. A ruhanemű utókezelése a gyártói utasítások szerint. <p>Utasítások</p> <ul style="list-style-type: none"> Gépi mosáshoz alkalmas speciális mosószert használjon, amelyet a gyártói utasítások szerint adagoljon: A ruhaneműt nem szabad öblítővel kezelni. Mosás előtt a mosószertartó fiókot (minden kamrát) alaposan meg kell tisztítani az öblítőszer-maradványoktól. 	<p>max. 1 kg</p> <p> - 40 °C</p> <p> 0-800 ford/perc</p> <p>EcoPerfect , SpeedPerfect ,</p> <p>Többletvíz ()</p> <p>mosószert -, öblítő -</p>
<p>*** Outdoor ruházat (Outdoor)</p> <p>membrános és víztaszító textíliákat tartalmazó időjárásálló és outdoor ruházat</p> <p>Utasítások</p> <ul style="list-style-type: none"> Gépi mosáshoz alkalmas speciális mosószert használjon, amelyet a gyártói utasítások szerint adagoljon a  kamrába. A ruhaneműt nem szabad öblítővel kezelni. Mosás előtt a mosószertartó fiókot (minden kamrát) alaposan meg kell tisztítani az öblítőszer-maradványoktól. 	<p>max. 2 kg</p> <p> - 40 °C</p> <p> 0-800 ford/perc</p> <p>EcoPerfect , SpeedPerfect ,</p> <p>Többletvíz ()</p> <p>mosószert -, öblítő -</p>
<p>*** Sportruházat (Sportswear)</p> <p>mikroszálás textíliák sportoláshoz és szabadidős tevékenységhez</p> <p>Utasítások</p> <ul style="list-style-type: none"> A ruhaneműt nem szabad öblítővel kezelni. Mosás előtt a mosószertartó fiókot (minden kamrát) alaposan meg kell tisztítani az öblítőszer-maradványoktól. 	<p>max. 2 kg</p> <p> - 40 °C</p> <p> 0-800 ford/perc</p> <p>EcoPerfect , SpeedPerfect ,</p> <p>Előmosás (),</p> <p>Többletvíz (),</p> <p>Gyűrődésvédelem ()</p> <p>mosószert -, öblítő -</p>
<p>* csökkentett betölthető mennyiség a SpeedPerfect  opcionál</p> <p>** max. centrifuga-fordulatszám modelltől függően</p> <p>*** program modelltől függően</p>	

Program/Ruhafajta/Tanácsok	Beállítások
<p>*** Éjszakai mosás (Night Wash)</p> <p>különösen halk mosóprogram éjszakai mosáshoz, pamut, vászon, műszálás vagy kevertszálás szövet textíliákhoz alkalmas</p> <p>Utasítások</p> <ul style="list-style-type: none"> ■ A vége jelzés ki van kapcsolva. ■ Program vége utolsó centrifugálás nélkül. A program befejezéséhez válassza ki a centrifuga-fordulatszámot, vagy állítsa a programválasztót a Szivattyúzás programra. Majd nyomja meg a  gombot. 	<p>max. 4 kg</p> <p> - 40 °C</p> <p>, 0–1200 ford/perc</p> <p>EcoPerfect , SpeedPerfect ,</p> <p>Előmosás () ,</p> <p>Többletvíz () ,</p> <p>Gyűrődésvédelem ()</p> <p>mosószer , öblítő </p>
<p>*** Paplan (Duvet)</p> <p>géppel mosható, műszállal töltött textíliák, fejpárnák, steppelt és ágytakarók; alkalmas pehelytoll töltetű is</p> <p>Utasítás: . A nagy darabokat külön mossa. Használjon finommosószert, és kérjük, vegye figyelembe a kezelési útmutatót. A mosószert takarékosan adagolja.</p>	<p>max. 2,5 kg</p> <p> - 60 °C</p> <p>, 0–1200 ford/perc</p> <p>EcoPerfect , SpeedPerfect ,</p> <p>Többletvíz ()</p> <p>mosószer -, öblítő -</p>
<p>*** Auto 40° (Auto 40°)</p> <p>strapabíró textíliák;</p> <p>A gép automatikusan meghatározza a szennyezettség mértékét és a textil fajtáját, és hozzáigazítja a mosási műveletet, valamint az intelligens adagolást.</p>	<p>max. 6 kg</p> <p>40 °C</p> <p>, 1400 ford/perc</p> <p>-</p> <p>mosószer , öblítő </p>
<p>*** Auto 30° (Automatic Soft)</p> <p>kíméletesebb ruhakezelés;</p> <p>A gép automatikusan meghatározza a szennyezettség mértékét és a textil fajtáját, és hozzáigazítja a mosási műveletet, valamint az intelligens adagolást.</p>	<p>max. 3,5 kg</p> <p>30 °C</p> <p>, 1000 ford/perc</p> <p>-</p> <p>mosószer , öblítő </p>
<p>*** Auto 60° (Automatic)</p> <p>intenzívebb ruhakezelés;</p> <p>A gép automatikusan meghatározza a szennyezettség mértékét és a textil fajtáját, és hozzáigazítja a mosási műveletet, valamint az intelligens adagolást.</p>	<p>max. 6 kg</p> <p>60 °C</p> <p>, 1400 ford/perc</p> <p>-</p> <p>mosószer , öblítő </p>
<p>* csökkentett betölthető mennyiség a SpeedPerfect  opciónál</p> <p>** max. centrifuga-fordulatszám modelltől függően</p> <p>*** program modelltől függően</p>	

Program/Ruhafajta/Tanácsok	Beállítások
Ing / Blúz (Shirt / blouses)	max. 2 kg
vasalást nem igénylő pamut, vászon, műszálás vagy kevertszálás szövet ingek/blúzok	✳ - 60 °C
Utasítások	☑, 0-800 ford/perc
■ A Gyűrődésvédelem (☰) opcionál az ingeket/blúzokat csak csekély mértékben kicentrifugálva, vizesen kell felakasztani. —> A ruhanemű magától kisimul.	EcoPerfect (☉), SpeedPerfect (☰), Előmosás (↓), Többletvív (↑), Gyűrődésvédelem (☰)
■ A selyemből, kényes anyagból készült ingeket/blúzokat a Finom / Selyem (Delicates / Silk) programmal mossa.	mosószer ✓, öblítő ✓
* csökkentett betölthető mennyiség a SpeedPerfect (☰) opcionál	
** max. centrifuga-fordulatszám modelltől függően	
*** program modelltől függően	

Keményítés

Utasítás: A ruhaneműt ne kezelje öblítővel.





1. Kapcsolja be a készüléket.
2. Válassza ki az **Öblítés** programot.
3. A folyékony keményítőt a gyártó adatai szerint, kézzel adagolja a   kamrába (adott esetben előzőleg ki kell tisztítani).
4. Nyomja meg a  gombot.

Festés/fehérítés

Festés csak a háztartásban szokásos mértékben. A só megtámadhatja a nemesacélt! Vegye figyelembe a festék gyártójának előírásait.

Ne fehérítse a mosógépben a ruhát.

Áztatás

1. Kapcsolja be a készüléket.
2. Válassza ki a **Pamut 30 °C** programot.
3. A mosószert az i-DOS adagolással vagy a gyártó adatai szerint töltsse be a   kamrába.
4. Nyomja meg a  gombot. A program elindul.
5. Kb. 10 perc múlva nyomja meg a  gombot a program megállításához.
6. A kívánt áztatási idő letelte után nyomja meg újra a  gombot, ha folytatni szeretné a programot, vagy módosítsa a programot.

Utasítások

- Azonos színű ruhaneműt töltsön a mosógépbe.
- Nem szükséges kiegészítő mosószer, a készülék az áztató vizet használja mosásra.

P+ Program gyári beállításai

A program gyári beállításai a program kiválasztása után megjelennek a kijelzőmezőn.

A gyári beállítások módosíthatók.

A programtól függően választható programbeállítások áttekintését lásd

→ 15. oldal .

Hőmérséklet

(Temp. ™)

A program előtt és alatt a program előrehaladásától függően módosíthatja a beállított hőmérsékletet.

A maximálisan beállítható hőmérséklet a választott programtól függ.

Centrifuga-fordulatszám

(⊙)

A program előtt és alatt a program előrehaladásától függően módosíthatja a centrifuga-fordulatszámot (ford/percben, azaz percenkénti fordulatszámban).

0 beállítás: Utolsó centrifugálás nélkül, csak szivattyúzás. A ruhanemű nedvesen a dobban marad, pl. olyan ruhaneműk esetén, amelyeknél nincs szükség centrifugálásra.

Beállítás ☹: öblítőstop = záró centrifugálás nélkül, a ruhanemű az utolsó öblítés után a vízben marad.

Az öblítőstop lehetőséget választhatja a gyűrődésképződés elkerülésére, ha a ruhaneműt a program végén nem veszi ki azonnal.

A program folytatásához/befejezéséhez
→ 27. oldal

A maximálisan beállítható fordulatszám a választott programtól és a modelltől függ.

Késleltetett indítás

(Finished in ☺)

A program indítása előtt a program vége (késleltetett indítás időpontja) óránkénti lépésekben (h = óra), maximum 24 óráig előválasztható.

Ehhez:

1. Válassza ki a programot.
A kiválasztott program programideje, pl. **2:30** (óra:perc) jelenik meg.
2. Nyomja meg annyiszor a **Késleltetett indítás** gombot, amíg a kijelzőmezőn a kívánt számú óra nem látható.
Utasítás: A **Késleltetett indítás +** gombbal lehet a beállítási értékeket növelni, a **Késleltetett indítás -** gombbal pedig csökkenteni.
3. Nyomja meg a **▷|||** gombot.
A program elindul.
A kijelzőmezőn a kiválasztott óraszám, pl. **8h** jelenik meg, és ez az érték csökken, amíg a mosóprogram el nem kezdődik. Ezután a programidő jelenik meg.

Utasítás: A programidő automatikusan beállítódik a futó programnál. A programok gyári beállításain és beállításain végrehajtott módosítások a programidő megváltozását is eredményezik.

A program indítása után (ha ki van választva a Késleltetett indítás időpontja és a mosóprogram még nem indult el) a következőképpen módosíthatja az előzetesen kiválasztott óraszámot:

1. Nyomja meg a **▷|||** gombot.
2. Módosítsa az óraszámot a **Késleltetett indítás -** vagy **+** gombbal.
3. Nyomja meg a **▷|||** gombot.

A program indítása után szükség esetén hozzáadhat vagy kivehet ruhaneműket. → 26. oldal

i-DOS beállítások

Mosógépe intelligens adagolórendszerrel van felszerelve folyékony mosószer és öblítő számára.

A mosószer és öblítő adagolása a mosógép legtöbb programjánál automatikusan történik. → 15. oldal

Gyárilag a következő van beállítva:

- i-DOS ◊ : ☰
mosószer enyhén szennyezett ruhaneműhöz
- i-DOS ⊗ : ☰
öblítő normál puhaságú ruhaneműhöz

i-DOS ◊ mosószerekhez

Adagolási intenzitások

- ☰ erős: különösen szennyezett, ill. foltos ruhanemű
- ☰ közepes: normál mértékben szennyezett ruhanemű
- ☰ gyenge: enyhén szennyezett ruhanemű
- ☰ automatikus adagolás nincs kiválasztva, kézi adagolás → 30. oldal

A mosóprogram elindulása előtt módosíthatja az automatikus mosószer-adagolás beállításait. A szennyezettségi fokokkal kapcsolatos tudnivalókhöz lásd → 14. oldal

i-DOS ⊗ öblítőkhöz

Adagolási intenzitások

- ☰ erős: különösen puha ruhanemű
- ☰ közepes: normál puhaságú ruhanemű
- ☰ gyenge: kevésbé puha ruhanemű
- ☰ automatikus adagolás nincs kiválasztva

A program előrehaladásától függően módosíthatja az automatikus öblítőadagolás beállításait.



Kiegészítő programbeállítások

A programtól függően választható kiegészítő beállítások áttekintését lásd → 15. oldal .

SpeedPerfect =☰

Rövidebb idő alatti mosáshoz azonos mosási teljesítmény mellett, azonban nagyobb energiafogyasztással a választott, SpeedPerfect =☰ beállítás nélküli programhoz képest.

Utasítás: Ne lépje túl a maximális ruhamennyiséget.

Programtáblázat → 15. oldal

EcoPerfect @

Energetikailag optimalizált mosás a hőmérséklet csökkentésével, azonos mosási teljesítmény mellett a választott, EcoPerfect @ beállítás nélküli programhoz képest.

Előmosás



Erősen szennyezett ruhaneműhöz.

Utasítások

- **Bekapcsolt intelligens adagolás** esetén a mosószer adagolása az elő- és főmosáshoz automatikusan történik. A túlادagolás elkerülése érdekében válassza a **közepes** i-DOS adagolást.
- **Kézi adagolás** esetén ossza el a mosószert az elő- és főmosáshoz. Az előmosáshoz szükséges mosószert tegye a dobba, a főmosás mosószert pedig töltse a  kamrába.

Többletvíz



Magasabb vízszint és kiegészítő öblítés különösen érzékeny bőrűeknek és/vagy olyan területeken, ahol nagyon lágy a víz.

Gyűrődésvédelem



Csökkenti a gyűrődések kialakulását a speciális centrifugálást követő fellazítással és a csökkentett centrifuga-fordulatszámmal.

Utasítás: A ruhaneműben több nedvesség marad.



A készülék kezelése

Mosógép előkészítése

Utasítás: A mosógépet **szakszerűen kell felállítani** és **csatlakoztatni**. Lásd → 42. oldal

1. Csatlakoztassa a hálózati csatlakozódugót.
2. Nyissa ki a vízcapot.
3. Nyissa ki a betöltőablakot.
4. Ellenőrizze, hogy a dob teljesen kiürült-e. Szükség esetén ürítse ki.

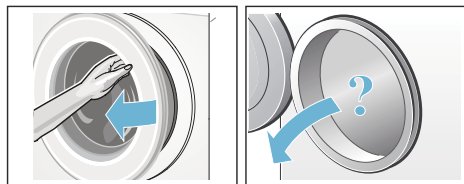

Készülék bekapcsolása/ program választása

Nyomja meg a ① gombot. A készülék be van kapcsolva.

Ezt követően mindig a gyárilag előre beállított **Pamut** program jelenik meg.

Használhatja ezt a programot, vagy választhat egy másik programot. A programválasztó mindkét irányba forgatható.

Utasítás: Ha bekapcsolta a gyerekbiztosítást, akkor azt ki kell kapcsolnia, mielőtt beállít egy másik programot. → 26. oldal

A programválasztó jelzőlámpája világít, és a kijelzőmezőn megjelennek a kiválasztott **program gyári beállításai**:

- hőmérséklet,
- centrifuga-fordulatszám,
- a maximális ruhamennyiség és a programidő felváltva,
- a i-DOS beállítások jelzőlámpái, ha ki van választva az intelligens adagolás, valamint
- a víz- és energiafogyasztási tudnivalók.

Belső dobvilágítással rendelkező készülékeknél:

A készülék bekapcsolása után, a betöltőablak kinyitása és becsukása

után, valamint a program indítása után bekapcsol a dob világítása. A világítás önműködően kikapcsol.

Ruhanemű behelyezése a dobba

Figyelmeztetés Életveszély!

Oldószer tartalmú tisztítószerrel, pl. folteltávolítóval vagy mosóbenzinnel előkezelt ruhadarabok betöltés után robbanást okozhatnak.

A ruhadarabokat előzőleg alaposan öblítse ki kézzel.

Utasítások

- Keverje a nagy és kicsi ruhadarabokat. A különböző méretű ruhadarabok elosztása jobb centrifugálást eredményez. Az elkülönülő ruhadarabok kiegyensúlyozatlanságot okozhatnak.
 - Ügyeljen a megadott maximális betölthető mennyiségre. A túltöltés rontja a mosási eredményt és elősegíti a gyűrődések képződését.
1. Az előzetesen szétválogatott ruhadarabokat széthajtogatva helyezze a mosódobba.
 2. Ügyeljen arra, hogy ne akadjon be ruhanemű a betöltőablak és a tömítógallér közé, majd zárja be a betöltőablakot.

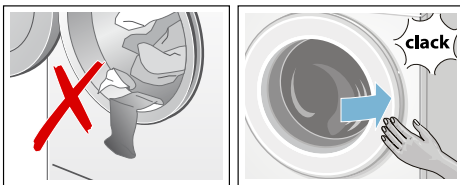

A  gomb jelzőlámpája villog, és a kijelzőmezőn megjelennek a program beállításai.



A mosó- és ápolószer adagolása és betöltése

A mosószer és öblítő adagolása a mosógép legtöbb programjánál automatikusan történik.

Az intelligens adagolás minden engedélyezett programban gyárilag előre be van állítva.

Használhatja vagy módosíthatja ezeket a gyári beállításokat. → 23. oldal

Az intelligens adagolás kiegészítéseként szükség esetén kézzel mosási segédanyagot (pl. folteltávolító sót) lehet hozzáadni a  kamrán keresztül. → 30. oldal

Az olyan programoknál, amelyeknél nem lehetséges intelligens adagolás, vagy nem kívánja azt használni (ekkor az intelligens adagolást  (ki) helyzetbe kell állítani), a mosószert a  kamrába kell hozzáadni. → 30. oldal

Program gyári beállításainak módosítása

A mosáshoz használhatja vagy módosíthatja a gyári beállításokat.

Ehhez addig nyomja a megfelelő gombot, amíg meg nem jelenik a kívánt beállítás.

Utasítás: Ha hosszabb ideig nyomva tartja a gombot, akkor a beállítási értékek automatikusan végigfutnak az utolsó értékig. Akkor nyomja meg újból a gombot, és ismét módosíthatja a beállítási értékeket.

A beállítások megerősítés nélkül is aktívak.

Utasítások

- Az i-DOS beállítások a következő módosításig a mosógép kikapcsolása esetén is megmaradnak.

- A többi programbeállítás a mosógép kikapcsolásakor törlődik.

Program gyári beállításai → 22. oldal

Kiegészítő programbeállítások kiválasztása

A kiegészítő beállítások kiválasztásával még jobban hozzáigazíthatja szükségleteihez a mosási folyamatot.

A beállítások a program előrehaladásától függően be- és kikapcsolhatók.

A gombok jelzőlámpái világítanak, ha a beállítás aktív.

A beállítások a mosógép kikapcsolása után törlődnek.

Kiegészítő programbeállítások
→ 23. oldal

Program indítása

Nyomja meg a  gombot. A jelzőlámpa világít, és a program elindul.

A program futása közben a kijelzőmezőn megjelenik a késleltetett indítás ideje, illetve a mosási program indulása után a programidő és a program előrehaladásáról tájékoztató szimbólumok.
Kijelzőmező → 11. oldal

Utasítás: Habfelismerés

Amennyiben a kijelzőmezőn még a  szimbólum is világít, akkor a mosógép túl sok habot észlelt a mosóprogram futása közben, és automatikusan beiktatott kiegészítő öblítési fázisokat a habzás megszüntetésére. Adagoljon kevesebb mosószert, amikor legközelebb azonos mennyiségű ruhát mos.

Ha biztosítani szeretné a programot a véletlen elállítás ellen, válassza a gyerekszárat az alábbiakban leírt módon.

Gyerekszár

(Child lock. ∞ 3sec.)

A mosógépet biztosítani lehet a beállított funkciók véletlen megváltoztatása ellen. Ehhez kapcsolja be a gyerekszárat.

A **be- és kikapcsoláshoz** kb. 3 másodpercig egyidejűleg érintse meg és tartsa nyomva a **Késleltetett indítás** - és + gombokat. A kijelzőmezőn megjelenik a ∞ szimbólum.

- ∞ világít: a gyerekszár be van kapcsolva.
- ∞ rövid ideig villog: a gyerekszár be van kapcsolva, és a programválasztót elforgatták, vagy megnyomtak egy gombot.

Utasítás: A gyerekszár a mosógép kikapcsolása esetén sem törlődik. Tehát a következő programválasztás előtt ki kell kapcsolni a gyerekszárat.

Ruha hozzáadása

A program indítása után szükség esetén hozzáadhat vagy kivehet ruhaneműket.

Ehhez nyomja meg a  gombot.

A  gomb jelzőlámpája villog, és a gép ellenőrzi, hogy lehetséges-e a ruhahozzáadás.

Ha a kijelzőmezőn:

- **egyszerre** világít a - P - és a  szimbólum, akkor lehetséges a ruhahozzáadás.
- a - P - világít, akkor a ruhahozzáadás nem lehetséges.

A program folytatásához nyomja meg a  gombot. A program automatikusan folytatódik.

Utasítások

- Ruhahozzáadás közben ne hagyja hosszabb ideig nyitva a betöltőablakot – a ruhaneműből távozó víz kifolyhat.
- Magas vízszint, magas hőmérséklet vagy forgó dob esetén a betöltőablak biztonsági okokból zárva marad, és nem lehetséges a ruhahozzáadás.
- A ruhamennyiség-kijelző ruhahozzáadásnál nem aktív.

A program módosítása

Ha véletlenül nem jó programot indított el, akkor a következőképpen módosíthatja a programot:

1. Nyomja meg a ▷||| gombot.
2. Válasszon másik programot.
3. Nyomja meg a ▷||| gombot. Az új program előlről kezdődik.

A program megszakítása

Magas hőmérsékletű programok esetében:

1. Nyomja meg a ▷||| gombot.
2. Hútsa le a ruhát: válassza az **Öblítés** programot.
3. Nyomja meg a ▷||| gombot.

Alacsony hőmérsékletű programok esetében:

1. Nyomja meg a ▷||| gombot.
2. Válassza a következő programot: **Centrifugálás** vagy **Szivattyúzás**.
3. Nyomja meg a ▷||| gombot.

Program vége öblítéstagnál

A kijelzőmezőn villog a ☐ szimbólum, és megjelenik a kiválasztott program alapértelmezett centrifuga-fordulatszámja és hátralevő programideje.

Folytassa a programot a következőképpen:

- Nyomja meg a ▷||| gombot, vagy
- módosítsa a centrifuga-fordulatszámot, illetve a programválasztót állítsa a **Szivattyúzás** programra, majd nyomja meg a ▷||| gombot.

Program vége

A kijelzőmezőn megjelenik a - 0 - és a ☉. A ▷||| gomb jelzőlámpája nem világít.

A ruha kivétele/a készülék kikapcsolása

1. Nyissa ki a betöltőablakot, és vegye ki a ruhaneműt.
2. Nyomja meg a ① gombot. A készülék ki van kapcsolva.
3. Zárja el a vízcsapot.

Utasítás: Aquastop funkcióval rendelkező modelleknél nem szükséges.

Utasítások

- Ne felejtse ruhadarabokat a dobban. A következő mosáskor összemehetnek vagy elszínezhetnek valami mást.
- Távolítsa el a dobból és a gumi tömítógallérból az esetleges idegen testeket – korrózióveszély.
- Törölje szárazra a tömítógallért.

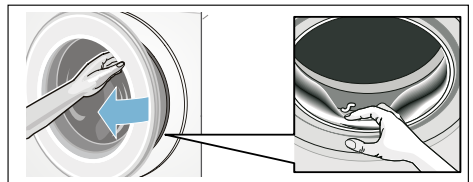

- A betöltőablakot és a mosószertartó fiókot hagyja nyitva, hogy a maradék víz kiszáradhasson. → 33. oldal
- Mindig várja meg a program végét, mivel program közben a készülék le van zárva. Ezután kapcsolja be a készüléket, és várja meg a kioldást.



- Ha a program végén a kijelzőmező kialszik, akkor az energiatakarékos üzemmód aktív. A bekapcsoláshoz nyomjon meg egy tetszőleges gombot.

i-DOS Intelligens adagolórendszer



Intelligens adagolórendszer a mosószertartó fiókban

i-DOS intelligens adagolórendszer

Mosógépe intelligens adagolórendszerrel van felszerelve folyékony mosószer és öblítő számára.

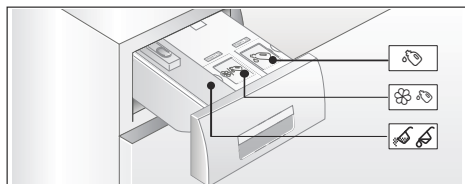
Ehhez az i-DOS  és  tartály áll a rendelkezésére a mosószertartó fiókban.



- 1  tartály (1,3 l) folyékony mosószerhez
- 2  tartály (0,5 l) öblítőhöz
- 3  kamra kézi adagoláshoz
→ 30. oldal

A választott programtól és beállításoktól függően az i-DOS tartályokból az optimális mennyiségű mosószer/öblítő kerül adagolásra.

Üzembe helyezés/ adagoló tartályok feltöltése

A mosó- és ápolószerek kiválasztásánál vegye figyelembe a gyártói útmutatásokat. Folyékony és gél állagú

általános, univerzális és színes ruhákhoz való mosószereket ajánlunk minden, gépben mosható, pamut és műszálás színes textíliához.

Utasítások

- Csak olyan önmagában folyékony termékeket és géleket használjon, amelyeknek a mosószertartó fiókba való adagolását a gyártó ajánlja.
- Ne keverje a különböző folyékony mosószereket. A folyékony mosószer cseréjekor (típus, gyártó stb.) maradéktalanul ürítse ki és tisztítsa ki az adagoló tartályt.
→ 33. oldal
- Ne használjon oldószert tartalmazó, maró hatású vagy gázt felszabadító szereket (pl. folyékony fehéritőt).
- Ne keverje össze a mosószert és az öblítőt.
- Ne használjon túltárolt és nagyon besűrűsödött termékeket.
- A kiszáradás elkerülése érdekében ne hagyja hosszabb ideig nyitva a töltőfedelelet.

Adagoló tartályok feltöltése:

A mosószertartó fiókban található adagoló tartályokat megfelelő töltőfedél jelöli:

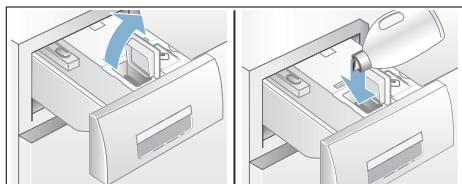

-  általános/univerzális mosószer
-  öblítő

1. Húzza ki a mosószertartó fiókot.
2. Nyissa ki a töltőfedelelet.
3. Töltse be a mosószert/öblítőt. Ne töltjön a **max** jelölés fölé.



4. Csukja le a töltőfedelelet.
5. A mosószertartó fiókot lassan, teljesen tolja be.

A teljesen betölt mosószertartó fiók bekapcsolt készülék esetén a következőkből látható:

- A hozzátartozó kijelzés világít a kiválasztott i-DOS , i-DOS  intelligens adagolás esetén.
- A kijelzés egyszer felvillan és utána kialszik, ha az intelligens adagolás nincs kiválasztva.
- A kijelzőmezőn kialszik a  szimbólum.

Mindennapi használat során

Világító kijelzések a kijelzőmezőn:

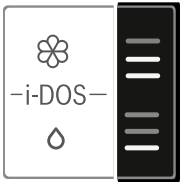



- A kijelzés **világít**, ha ki van választva a tartály számára az intelligens adagolás.
- A kijelzés **villog**, ha bekapcsolt intelligens adagolásnál a töltésszint nem éri el minimális szintet a tartályban.



Intelligens adagolás be-/kikapcsolása és az adagolási intenzitás hozzáigazítása:

A mosószer és öblítő intelligens adagolása minden engedélyezett programban gyárilag előre be van kapcsolva.

Programtáblázat → 15. oldal

A mosószer adagolási intenzitása  enyhére (enyhén szennyezett ruhanemű), az öblítőé  pedig közepesre (normál puhaságú ruhanemű) van előre beállítva, és programonként egyénileg módosítható. → 23. oldal

Az intelligens adagolás kiegészítéseként szükség esetén kézzel mosási segédanyagot (pl. folttisztító sőt) lehet hozzáadni a  kamrán keresztül. → 30. oldal

Utasítás: A kiválasztás (be/ki), valamint az i-DOS  és i-DOS  választott adagolási intenzitása akkor is megmarad programonként a következő módosításig, ha a mosógépet kikapcsolják.

Mosószer/öblítő utántöltése:

A hozzátartozó világító kijelzés villogása bekapcsolt intelligens adagolás esetén jelzi, hogy a töltésszint nem éri el minimális szintet. A tartalom még kb. 3 mosásra elegendő.

Ugyanolyan mosószert vagy öblítőt bármikor utána lehet tölteni. A termék/gyártó váltása esetén ajánlatos előzőleg kitisztítani a tartályokat. → 33. oldal

Szükség esetén hozzá kell igazítani az alap adagolási mennyiséget.

Alapbeállítások

Az alap adagolási mennyiségek megfelelnek:

- **Mosószereknél:** a normál szennyezettségre vonatkozó gyártói ajánlásnak és a helyi vízkeménységnek.
- **Öblítőknél:** a közepes puhaságra vonatkozó gyártói ajánlásnak.

Az erre vonatkozó adatokat megtalálja a mosószer/öblítő csomagolási címkéjén, vagy kérdezze meg közvetlenül a gyártónál.

A helyi vízkeménység meghatározásához használjon tesztsíkot, vagy érdeklődjön vízszolgáltatójánál.

Vízkeménység:



Itt látható egy példa a mosószer adagolására egy csomagolási címkén:

Szennyezett-ségi fok → Vízkeménység ↓	enyhe	normál	erős	nagyon erős
lágy/közepes	55 ml	75 ml	120 ml	160 ml
kemény/ nagyon kemény	75 ml	95 ml	150 ml	180 ml

Az alap adagolási mennyiség gyárilag régióspecifikusan előre be van állítva (pl. 75 ml mosószer és 36 ml öblítő). Kérjük, állítsa be az alap adagolási mennyiséget a vízkeménység szerinti mosószernek és az öblítőszernek megfelelően az optimális mosási és öblítési eredmény eléréséhez.

Utasítások

- Nagyobb koncentrációjú mosószereknél csökkenteni kell az alap adagolási mennyiséget.
- Amennyiben mosás közben ismételt erős habképződés figyelhető meg, akkor ellenőrizze az alap adagolási mennyiség beállítását és az adagolási intenzitást. Emellett néhány folyékony mosószer hajlamos lehet a túlzott habképződésre. Ha az alap adagolási mennyiség és az adagolási intenzitás helyesen van beállítva, akkor ajánlott ilyenkor egy másik folyékony mosószert használni.

Alap adagolási mennyiségek módosítása:

1. Nyomja meg és tartsa nyomva a megfelelő i-DOS gombot (⊖ vagy ⊕) kb. 3 másodpercig. A kijelzőmezőn megjelenik a gyárilag előre beállított alap adagolási mennyiség.
2. A **Késleltetett indítás** - vagy + gombbal állítsa be a kívánt alap adagolási mennyiséget.
3. A beállítás megerősítés nélkül is aktív. Most várjon egy kicsit, vagy nyomjon meg egy tetszőleges gombot (az i-DOS gombok kivételével), és visszajut a kiindulási állapothoz.

Utasítás: A beállítások a következő módosításig megmaradnak a készülék kikapcsolása esetén is.

Kézi adagolás

Az olyan programoknál, amelyeknél nem lehetséges intelligens adagolás, vagy nem kívánja azt használni (ekkor az intelligens adagolást (ki) helyzetbe kell állítani), a mosószert a kamrába kell hozzáadni.

Ezenkívül az intelligens adagolás kiegészítéseként mosási segédanyagokat, pl. vízlágyítót, fehérítőt vagy folttisztítót sőt lehet oda adagolni.

Figyelmeztetés Szem-/bőrirritáció!

A mosószertartó fiók üzemelés közben történő kinyitásakor mosó-/ápolószer spriccelhet ki.

Óvatosan nyissa ki a fiókot. Ha mosó-/ápolószer érintkezik a szemével vagy a bőrével, akkor alaposan öblítse le. Ha tévedésből lenyeli, forduljon orvoshoz.

Figyelem! Készülékkárok

A tisztítószerek és a ruhanemű előkezeléséhez használt szerek (pl.

folteltisztító, előmosó spray stb.) a mosógép felületével érintkezve károsíthatják azt.

Ügyeljen arra, hogy ezek a szerek ne érintkezzenek a mosógép felületével. Szükség esetén azonnal törölje le nedves ronggyal a ráhullott permetet és más maradványokat/cseppeket.



Utasítások

- Minden mosószer/segédanyag és tisztítószer adagolásánál feltétlenül vegye figyelembe a gyártói útmutatásokat.
- A mosószer manuális adagolásakor ne adjon hozzá kiegészítő mosószert az intelligens adagoláson keresztül (az intelligens adagolást állítsa  (ki) helyzetbe); így megakadályozható a túladagolás és a habképződés.
- A sűrű öblítőket és formázó öblítőket hígítsa némi vízzel, ez megakadályozza a dugulást.

Mosószer adagolása és betöltése:

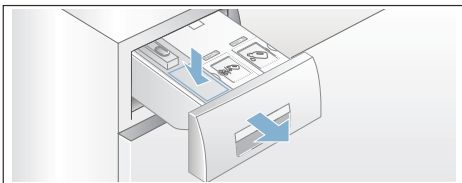
1. Húzza ki a mosószertartó fiókot.



2. Végezze el az adagolást a   kamrába az alábbiak szerint:
 - szennyezettség,
 - vízkeménység (érdeklődjön a vízszolgáltatójánál),
 - ruhanemű mennyisége,
 - gyártói adatok.
3. Csukja be a mosószertartó fiókot.



Készülék beállításai

A következő beállításokat módosíthatja:

- a gombjelzések és tájékoztató jelzések (pl. a program végén) hangereje és/vagy
- a készülék automatikus kikapcsolási funkciójának be- és kikapcsolása és/vagy → 7. oldal
- a Dob tisztítása tájékoztató jelzés be- és kikapcsolása (modelltől függően). Lásd → 15. oldal

A beállítások módosításához először mindig be kell kapcsolni a beállítási üzemmódot.

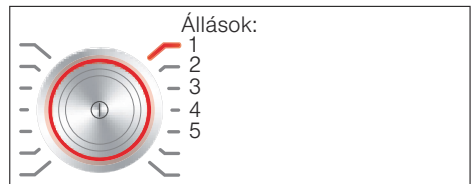

Beállítási üzemmód bekapcsolása

1. Nyomja meg a  gombot. A készülék be van kapcsolva, és a **Pamut** program az 1-es pozícióban jelenik meg.
2. Nyomja meg a **Hőmérséklet** gombot, és egyidejűleg fordítsa tovább a programválasztót jobbra a 2-es pozícióba. Engedje el a gombot.

A beállítási üzemmód be van kapcsolva, és a kijelzőmezőn megjelenik a tájékoztató jelzések alapértelmezett hangereje.

Most módosíthatja a beállításokat:

Hangjelzés-erősség módosítása

A **Késleltetett indítás +** vagy **-** gombbal az alábbiakat módosíthatja a programválasztó következő pozícióiban:

- 2: a tájékoztató jelzések hangereje és/vagy
- 3: a gombjelzések hangereje.



- 0 = ki,
- 1 = halk,
- 2 = közepes,
- 3 = hangos,
- 4 = nagyon hangos

Beállítási üzemmód befejezése vagy:

A készülék automatikus kikapcsolásának be- és kikapcsolása

A **Késleltetett indítás +** vagy **-** gombbal kapcsolja be (On) vagy ki (OFF) a programválasztó 4-es pozíciójában az Automatikus kikapcsolás funkciót.

Beállítási üzemmód befejezése vagy:

Dob tisztítása tájékoztató jelzés be- és kikapcsolása

modelltől függően

A **Késleltetett indítás +** vagy **-** gombbal kapcsolja be (On) vagy ki (OFF) a programválasztó 5-ös pozíciójában a **Dob tisztítása** tájékoztató jelzést.

Beállítási üzemmód befejezése

A beállítások befejezéséhez és mentéséhez nyomja meg a **ⓘ** gombot.

A készülék ki van kapcsolva. A kiválasztott beállítások a következő bekapcsolásnál lesznek érvényesek.

Érzékelők

Mennyiségautomatika

A textil fajtájától és a betöltött ruhanemű mennyiségétől függően az automatikus mennyiség szabályozás minden programhoz optimálisan hozzáigazítja a vízfogyasztást és a program időtartamát.

Kiegyensúlyozatlanságot ellenőrző rendszer

Az automatikus kiegyensúlyozatlanságot ellenőrző rendszer felismeri a kiegyensúlyozatlanságot, és a centrifugálás többszöri elindításának megkísérlésével gondoskodik a ruhanemű egyenletes elosztásáról.

Biztonsági okokból a ruhanemű nagyon kedvezőtlen elosztása esetén lecsökken a fordulatszám, vagy nem történik centrifugálás.

Utasítás: Helyezzen be kicsi és nagy ruhadarabokat a dobba. → 25. oldal , → 38. oldal

Aquasensor

modelltől függően

Az Aquasensor öblítés közben ellenőrzi az öblítővíz zavarosodásának mértékét (a zavarosodást szennyeződés és mosószermaradványok okozzák). Az öblítések időtartamát és számát a víz átlátszósága határozza meg.



Tisztítás és karbantartás

⚠ Figyelmeztetés Életveszély!

A feszültségvezető részek érintésekor áramütés veszélye áll fenn. Kapcsolja ki a készüléket, és húzza ki a hálózati csatlakozódugót a csatlakozóaljzatból.

⚠ Figyelmeztetés Mérgezés veszélye!

Az oldószert tartalmazó tisztítószer (pl. a háztartási benzin) hatására mérgező gázok képződhetnek. Ne használjon oldószertartalmú tisztítószereket.

Figyelem! Készülékkárok

Az oldószert tartalmazó tisztítószer (pl. a háztartási benzin) károsíthatják a készülék felületét és alkatrészeit. Ne használjon oldószertartalmú tisztítószereket.

Így előzhető meg a biofilm- és szagképződés:

Utasítások

- Biztosítsa a helyiség jó szellőzését.
- A betöltőablakot és a mosószertartó fiókot hagyja kissé nyitva, amikor a mosógép nincs használatban.
- Néha mosson a **Pamut 60 °C** programmal általános mosópor használata mellett.

A gép burkolata/kezelőmező

- A készülék házát és kezelőmezőjét dörzsölje le egy puha, nedves törülkövel.
- A mosószertartó maradványokat azonnal távolítsa el.
- Vízszaggal tisztítani tilos.

Mosódob

Klórmentes tisztítószer használjon, kerülje a fém dörzsszivacs alkalmazását.

Ha a mosógépben szag képződött, illetve a dob tisztításához hajtson végre egy **Dob tisztítása 90 °C** programot ruhanemű nélkül. Ehhez általános mosóport használjon.

Vízkömentesítés

A mosószert helyes adagolása esetén nem szükséges a vízkömentesítés. Amennyiben mégis, akkor a vízköoldó gyártójának útmutatásai szerint kell eljárni. A megfelelő vízköoldókat az internetes oldalunkon keresztül vagy a vevőszolgálatnál szerezheti be.
→ 40. oldal

i-DOS mosószertartó fiók és annak háza

1. Adagolótartályok kiürítése:

Az adagolótartályoknak ürítőnyílásaik vannak, levehető dugóval az elülső részben. Az adagolótartályok kiürítéséhez először vegye le a fiók fogantyúját az ábrán látható módon:

a) Húzza ki a mosószertartó fiókot.

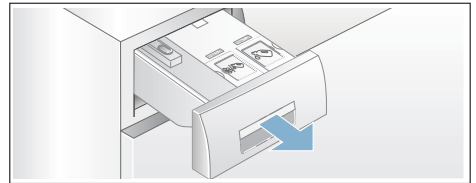

b) A fiókfogantyú hátoldalán található (A) nyitókart (középen lent) könnyedén húzza maga felé, és a kipattintott (B) fiókfogantyút egyidejűleg húzza felfelé.

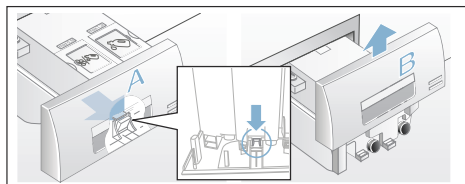

- c) Az adagolótartályok kiürítéséhez a záródugót óvatosan távolítsa el, és a tartalmat engedje le egy megfelelő edénybe.

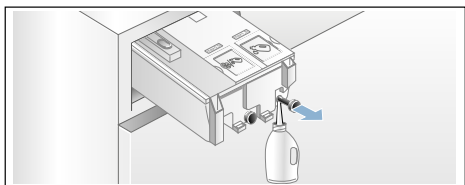

- d) A záródugót tolja be ismét ütközésig.

2. Adagolótartályok/mosószer tartó fiók tisztítása:

A kiürített adagolótartályok tisztításához a mosószer tartó fiók teljesen kivethető.

- a) Az adagolótartályokat kivétel előtt ürítse ki.

Utasítás: A fiókfogantyút csak a tisztítás elvégzése után tegye újra vissza.

- b) Húzza ki a fiókot.
c) Nyomja meg a nyitókart, és vegye ki teljesen a fiókot.

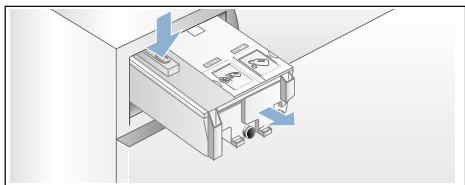

- d) Óvatosan vegye le a fiók fedelét.

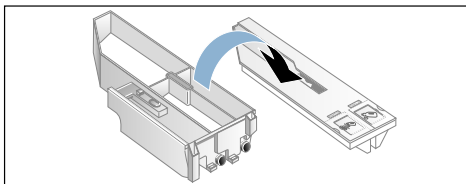

Figyelem!

A mosószer tartó fiók megsérülhet! A mosószer tartó fiók elektromos alkatrészeket tartalmaz. Vízrel érintkezve az alkatrészek megsérülhetnek.

- A fedelet nem szabad mosogatógépben tisztítani vagy vízbe meríteni.

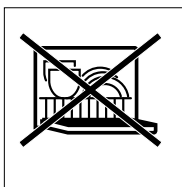

- A hátsó fiókcsatlakozót óvja a nedvességtől, mosószertől vagy öblítőszer-maradványoktól, a külső felületeket szükség esetén puha, nedves ruhával tisztítsa meg. Betolás előtt szárítsa meg.

- e) A burkolatot és a fedelet puha, nedves ruhával vagy kézi zuhannyal tisztítsa meg. A belső felületeket szintén puha, nedves ruhával tisztítsa.

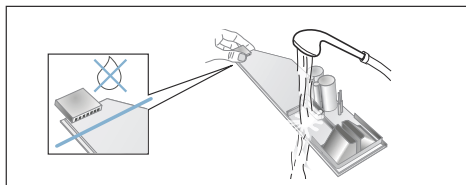

- f) A burkolatot és a fedelet szárítsa meg, majd rakja össze.
g) A fiókfogantyút felülről tolja vissza, amíg hallhatóan bepattan.
h) A mosószer tartó fiók házát tisztítsa meg belül.

- i) A mosószertartó fiókot teljesen tolja be.

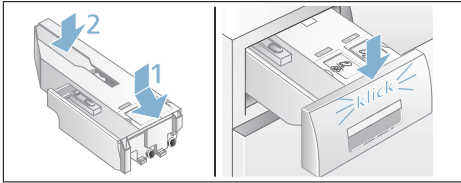

A mosóvízszivattyú eldugult, vészleeresztés

⚠ Figyelmeztetés **Forrázásveszély!**

A magas hőmérsékleten való mosáskor a mosóvíz forró. A forró mosóvízzel leforrázhatja magát. Hagyja lehűlni a mosóvizet.

1. Zárja el a vízcsapot, hogy ne folyjon be több víz, és ne kelljen azt a mosóvízszivattyún keresztül leengedni.
2. Kapcsolja ki a készüléket. Húzza ki a hálózati csatlakozódugót.
3. Nyissa ki és vegye le a szervízfedelelet.

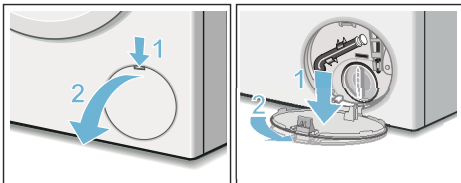

4. Vegye ki a vízleeresztő tömlőt a tartóból. Húzza le a zárókupakot, és hagyja lefolyni a mosóvizet egy megfelelő edénybe. Helyezze fel a zárókupakot, és tegye be a vízleeresztő tömlőt a tartóba.

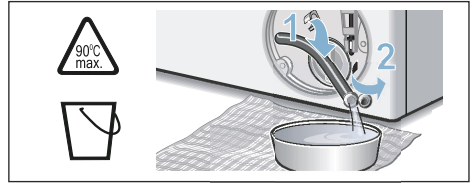

5. Óvatosan csavarja ki a szivattyúfedelelet, mivel maradék víz folyhat ki. A belső teret, a szivattyúfedél menetét és a szivattyúházat tisztítsa meg. A mosóvízszivattyú lapátkerekének forgathatóknak kell lennie. Helyezze vissza és csavarja be újra a szivattyúfedelelet. A fogantyúnak függőlegesen kell állnia.

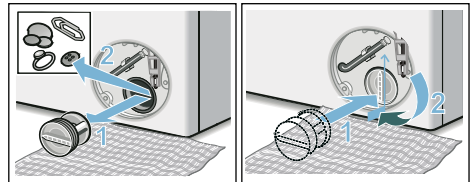

6. Rakja fel a szervízfedelelet, majd pattintsa be és zárja le.

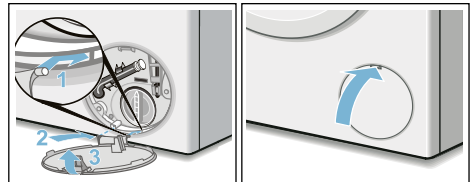

Utasítás: annak megakadályozására, hogy a következő mosásnál a mosószert felhasználás nélkül távozzon a lefolyóba: öntsön 1 liter vizet a  kamrába, és indítsa el a **Szivattyúzás** programot.

hu Mi a teendő zavar esetén?

Eldugult a lefolyótömlő a szifonnál

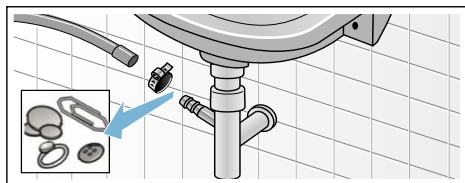

1. Kapcsolja ki a készüléket. Húzza ki a hálózati csatlakozódugót.
2. Lazítsa meg a csőbilincset. Óvatosan húzza le a lefolyótömlőt, mivel maradék víz folyhat ki.
3. Tisztítsa meg a lefolyótömlőt és a szifon csomját.



4. Tegye vissza a lefolyótömlőt, és a csatlakozási helyet rögzítse a csőbilincssel.

Eldugult a szűrő a vízbevezetésben

Ehhez először csökkentse a víznyomást a vízbevezető tömlőben:

1. Zárja el a vízcsapot.
2. Válasszon ki egy tetszőleges programot (az Öblítés/Centrifugálás/Szivattyúzás kivételével).
3. Nyomja meg a  gombot. Kb. 40 másodpercig futtassa a programot.
4. Nyomja meg a  gombot. A készülék ki van kapcsolva.
5. Húzza ki a hálózati csatlakozódugót.

Majd tisztítsa meg a szűrőket:

1. Vegye le a tömlőt a vízcsapról. Egy kis kefével tisztítsa meg a szűrőt.

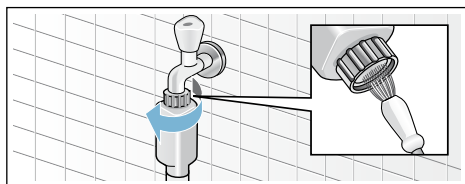

2. Standard és Aqua-Secure modelleknél tisztítsa meg a készülék hátoldalán levő szűrőt: Vegye le a tömlőt a készülék hátoldalán, fogóval vegye ki a szűrőt, és tisztítsa meg.

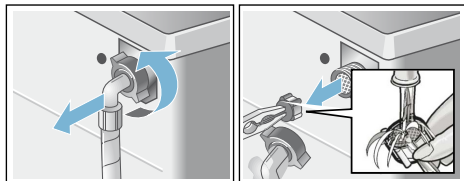

3. Csatlakoztassa a tömlőt, és ellenőrizze a tömítettséget.



Mi a teendő zavar esetén?

Vészkioldó

pl. áramkimaradás esetén

A program tovább fut, ha ismét helyreállították a feszültségellátást.

Ha mégis ki kell venni a ruhát, akkor az alább leírt módon ki lehet nyitni a betöltőablakot:



Figyelmeztetés Forrázásveszély!

Magas hőmérsékleten végzett mosásnál a forró mosóvízzel vagy ruhaneművel érintkezve forrázás fordulhat elő. Adott esetben először hagyni kell lehűlni.



Figyelmeztetés Sérülésveszély!

Ha a forgó dobba nyúl, megsérülhet a keze.

Ne nyúljon a forgó dobba.







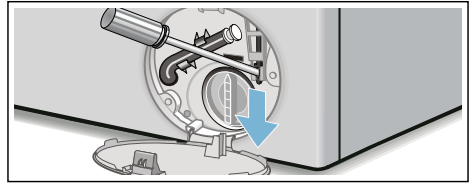

Várja meg, amíg a dob már nem forog.

Figyelem!**Víz okozta károk**

A kifolyó víz vízkárokat okozhat.
Ne nyissa ki a betöltőablakot, amíg vizet lát az üvegen.

1. Kapcsolja ki a készüléket. Húzza ki a hálózati csatlakozódugót.
2. Engedje le a mosóvizet. → 35. oldal
3. A vészkioldót egy szerszámmal húzza lefelé, és engedje el. Ezt követően a betöltőablak kinyitható.



**Útmutatások a kijelzőn**



Kijelzés	Ok/Megoldás
- P - és 	A betöltőablak kinyitható. Lehetséges a ruhanemű hozzáadása.
- P -	<ul style="list-style-type: none"> ■ A hőmérséklet túl magas. Várjon, amíg csökken a hőmérséklet. ■ A vízszint túl magas. Nem lehetséges a ruhanemű hozzáadása. Adott esetben azonnal csukja be a betöltőablakot. Nyomja meg a  gombot a program folytatásához.
 villog	<ul style="list-style-type: none"> ■ Esetlegesen beszorult a ruhanemű. Kérjük, nyissa ki és csukja be újra a betöltőablakot, majd nyomja meg a  gombot. ■ Szükség esetén nyomja rá a betöltőablakot, illetve vegye ki a ruhaneműt, és nyomja rá újból az ablakot. ■ Adott esetben kapcsolja ki és újra be a készüléket; állítsa be a programot, adjon meg egyéni beállításokat; ezután indítsa el a programot.
 villog	A mosószertartó fiók nincs teljesen betolva. A fiókot helyesen tolja be.
 világít	<ul style="list-style-type: none"> ■ Teljesen nyissa ki a vízcsapot. ■ A vízbevezető tömlő megtört vagy beszorult. ■ Túl alacsony a víznyomás. Tisztítsa meg a szűrőt. → 36. oldal
E:18	<ul style="list-style-type: none"> ■ A mosóvízszivattyú eldugult. Tisztítsa ki a mosóvízszivattyút. → 35. oldal ■ A lefolyótömlő/lefolyócső eldugult. Tisztítsa ki a lefolyótömlőt a szifonnál. → 36. oldal
E:23	Víz a fenéktartályban, a készülék tömitése nem megfelelő. Zárja el a vízcsapot. Hívja a vevőszolgálatot! → 40. oldal
	A gyerekszár be van kapcsolva; kapcsolja ki. → 26. oldal
 világít	Túl sok hab észlelése, kiegészítő öblítési fázisok beiktatása. Adagoljon kevesebb mosószert, amikor legközelebb azonos mennyiségű ruhát mos.

Kijelzés	Ok/Megoldás
A Dob tisztítása * programjelzőlámpája villog * modelltől függően	Futtasson le egy Dob tisztítása 90 °C vagy egy 60 °C-os programot a dob és a mosóvíztartály tisztításához és ápolásához. Utasítások <ul style="list-style-type: none"> ■ Futtasson le egy programot ruhanemű nélkül. ■ Ehhez általános mosóport vagy fehérítőtartalmú mosószeret használjon. A habképződés elkerülése érdekében a gyártó által javasolt mosószermennyiségnek csak a felét használja. Ne használjon gyapjú- vagy finommosószeret. ■ Tájékoztató jelzés be- és kikapcsolása → 32. oldal
Más kijelzések	Kapcsolja ki a készüléket, várjon 5 másodpercig, és kapcsolja be újra. Ha a kijelzés újra megjelenik, hívja a vevőszolgálatot. → 40. oldal

Mi a teendő zavar esetén?

Üzemzavar	Ok/Megoldás
Kifolyik a víz.	<ul style="list-style-type: none"> ■ Megfelelően rögzítse/cserélje ki a lefolyótömlőt. ■ Húzza meg a vízbevezető tömlő csavarozását.
Nincs vízbemenet. A mosószer nem folyik be a gépbe.	<ul style="list-style-type: none"> ■ Nem nyomta meg a  gombot? ■ Kinyitotta a vízcsapot? ■ Esetleg eldugult a szűrő? Tisztítsa meg a szűrőt. → 36. oldal ■ A vízbevezető tömlő megtört vagy beszorult?
Az adagolótartály üres, és nem villog a töltésszint-kijelzés.	<ul style="list-style-type: none"> ■ A fiókfedél/-csatlakozó elszennyeződött? Tisztítsa meg a mosószertartó fiókot. → 33. oldal ■ A mosószertartó fiók nincs jól betolva? → 28. oldal
Nem megfelelő mosószer/öblítőt töltött az adagolótartályba.	Adagolótartály: <ol style="list-style-type: none"> 4. Ürítse és tisztítsa ki. → 33. oldal 5. Töltse fel újra. → 28. oldal
A mosószer/öblítő besűrűsödött az adagolótartályokban.	Tisztítsa ki, és töltse fel újra az adagolótartályokat.
Nem lehet kinyitni a betöltőablakot.	<ul style="list-style-type: none"> ■ Aktiv a biztonsági funkció. Megszakítja a programot? → 27. oldal ■ Kiválasztotta az  (öblítőstop = utolsó centrifugálás nélkül) lehetőséget? → 27. oldal ■ Nyitás csak vészkioldóval lehetséges? → 36. oldal
A program nem indul el.	<ul style="list-style-type: none"> ■ Megnyomta a  gombot vagy a Késleltetett indítás időt? ■ Bezárta a betöltőablakot? ■ A  gyerekzár aktív? Kapcsolja ki. ■  villog. A mosószertartó fiók nincs teljesen betolva. A fiókot helyesen tolja be.
A dob röviden ránt a program indítása után.	Nem hiba – a mosóprogram elindításakor előfordulhat, hogy a dob röviden ránt, amit egy belső motorteszt eredményez.

Üzemzavar	Ok/Megoldás
A gép nem szivattyúzza le a mosóvizet.	<ul style="list-style-type: none"> ■ Kiválasztotta az ☐ (öblítőstop = utolsó centrifugálás nélkül) lehetőséget? → 27. oldal ■ Tisztítsa ki a mosóvízszivattyút. → 35. oldal ■ Tisztítsa meg a lefolyócsövet és/vagy a lefolyótömlőt.
Nem látható víz a dobban.	Nem hiba – a víz a látható tartomány alatt van.
A centrifugálás eredménye nem kielégítő. A ruhanemű nyirkos/túl nedves.	<ul style="list-style-type: none"> ■ Nem hiba – a kiegyensúlyozatlanságot ellenőrző rendszer az egyenlőtlen ruhaelosztás miatt leállította a centrifugálást. Egyenletesen ossza el a kis és nagy ruhadarabokat a dobban. ■ Kiválasztotta a Gyűrődésvédelem (modelltől függően) lehetőséget? → 24. oldal ■ Túl alacsony fordulatszámot választott?
Többszöri rövid centrifugálás.	Nem hiba – a kiegyensúlyozatlanságot ellenőrző rendszer kiegyenlíti a kiegyensúlyozatlanságot.
A programidő tovább tart a szokásosnál.	<ul style="list-style-type: none"> ■ Nem hiba – a kiegyensúlyozatlanságot ellenőrző rendszer a kiegyensúlyozatlanságot egyenlíti ki a ruhanemű többszöri elosztásával. ■ Nem hiba – a habellenőrző rendszer aktív – a készülék egy öblítési fázist iktat be.
A programidő megváltozik a mosási ciklus alatt.	Nem hiba – a program lefutása igazodik a mindenkor mosási folyamathoz. Ilyenkor megváltozhat a kijelzőmezőn megjelenő programidő.
Vízmaradvány az ápolószer   kamrájában.	<ul style="list-style-type: none"> ■ Nem hiba – nem rontja az ápolószer hatáskörét.
Szagképződés a mosógépben.	<p>Futtasson le egy Dob tisztítása vagy Pamut 90 °C programot ruhanemű nélkül.</p> <p>Ehhez általános mosóport vagy fehérítőtartalmú mosószert használjon.</p> <p>Utasítás: . A habképződés elkerülése érdekében a gyártó által javasolt mosószermennyiségnek csak a felét használja. Ne használjon gyapjú- vagy finommosószert.</p>
A kijelzőmezőn világít a  szimbólum. Esetleg hab távozik a mosószertartó fiókból.	<p>Túl sok mosószert használt?</p> <p>Egy evőkanál öblítőszert keverjen össze 1/2 l vízzel, és öntse a   kamrába (outdoor, sportruházat és pehelytollas textíliák esetében ne!).</p> <p>A következő mosásnál kevesebb mosószert adagoljon.</p>
Ismételt, erős habképződés.	<ul style="list-style-type: none"> ■ Ellenőrizze az alap adagolási beállítást és az adagolási intenzitást. ■ Adott esetben használjon másik folyékony mosószert.
A mosószert/öblítő lecsöpög a tömítógallérról, és összegyűlik az ablakban vagy a tömítógallér redőjében.	Túl sok mosószert/öblítő van az adagoló tartályokban. Vegye figyelembe a max jelölést az adagoló tartályokban.

Üzemzavar	Ok/Megoldás
Erős zajképződés, rezgések és a készülék elmozgása centrifugálásakor.	<ul style="list-style-type: none"> ■ Be van állítva a készülék? Igazítsa meg a készüléket. → 48. oldal ■ Rögzítette a készüléklábakat? Biztosítsa a készüléklábakat. → 48. oldal ■ Eltávolította a szállítási biztosítókat? Távolítsa el a szállítási biztosítókat. → 44. oldal
A kijelzőmező/ jelzőlámpák üzem közben nem működnek.	<ul style="list-style-type: none"> ■ Áramkimaradás? ■ Kioldottak a biztosítékok? Kapcsolja be/cserélje ki a biztosítékokat. ■ Ha a zavar ismételten fellép, hívja a vevőszolgálatot.
Mosószermaradványok a kimosott ruhaneműn.	<ul style="list-style-type: none"> ■ A foszfátmentes mosószeresek szórványosan vízben oldhatatlan maradványokat is tartalmaznak. ■ Válassza az Öblítés programot, vagy szárítás után kefélje ki a ruhaneműt.
Szünet állapotban a - P - jelenik meg a kijelzőmezőn.	<ul style="list-style-type: none"> ■ A vízszint túl magas. Nem lehetséges a ruhanemű hozzáadása. Adott esetben azonnal csukja be a betöltőablakot. ■ Nyomja meg a  gombot a program folytatásához.
Szünet állapotban a - P - és a  jelenik meg a kijelzőmezőn.	A betöltőablak kinyitható. Lehetséges a ruhanemű hozzáadása.
Ha nem tudja egyedül elhárítani a zavart (be-/kikapcsolás után), vagy javításra van szükség:	<ul style="list-style-type: none"> ■ Kapcsolja ki a készüléket, és húzza ki a hálózati csatlakozódugót a csatlakozóaljzatból. ■ Zárja el a vízcsapot, és hívja a vevőszolgálatot.



Vevőszolgálat

Ha nem tudja önállóan megszüntetni a zavart, akkor kérjük, forduljon vevőszolgálatunkhoz. → Borítólap

Mindig megtaláljuk a megfelelő megoldást, hogy elkerülhető legyen a felesleges kiszállítás.

Adja meg a vevőszolgálatnak a készülék termékszámát (E-Nr.) és a gyártási számát (FD).

E-Nr. _____	FD _____
-------------	----------

E-Nr. Termékszám
FD Gyártási szám

Ezek az adatok megtalálhatók *modelltől függően:

a betöltőablak belső oldalán* / a kinyitott szervizfedélen* és a készülék hátlapján.

Bízzon a gyártó hozzáértésében.

Forduljon hozzánk. Ezzel biztosítja, hogy a javítást szakképzett szerelők végzik el az eredeti pótalkatrészekkel.



Fogyasztási értékek

Fő mosási programok energia- és vízfogyasztása, időtartama és maradék nedvességtartalma

(hozzávetőleges adatok)

Program	Betölthető mennyiség	Energiafogyasztás*	Vízfogyasztás*	Programidő*
Pamut 20 °C	9 kg	0,25 kWh	90 l	2 ¾ h
Pamut 40 °C	9 kg	1,10 kWh	90 l	3 h
Pamut 60 °C	9 kg	1,06 kWh	90 l	2 ¾ h
Pamut 90 °C	9 kg	2,14 kWh	100 l	2 ¾ h
Kímélő 40 °C	4 kg	0,70 kWh	61 l	2 h
Vegyes 40 °C	4 kg	0,60 kWh	45 l	1 ¼ h
Finom / Selyem 30 °C	2 kg	0,19 kWh	37 l	¾ h
Gyapjú 30 °C	2 kg	0,19 kWh	40 l	¾ h

Program	Maradék nedvességtartalom hozzávetőleges adatai**			
	WAW32... max. 1600 ford/perc	WAW28... max. 1400 ford/perc	WAW24... max. 1200 ford/perc	WAW20... max. 1000 ford/perc
Pamut	44%	48%	53%	62%
Kímélő	40%	40%	40%	40%
Finom / Selyem	30%	30%	30%	30%
Gyapjú	45%	45%	45%	45%

* Az értékek a víznyomástól, a vízkeménységtől, a bevezetett víz hőmérsékletétől, a helyiség hőmérsékletétől, a ruhanemű fajtájától, mennyiségétől és szennyezettségétől, a használt mosószerrel, a hálózati feszültség ingadozásaitól és a választott kiegészítő funkcióktól függően eltérnek a megadott értékektől.

** Maradék nedvességtartalom adatai a programfüggő centrifugafordulatszám-korlátozás és a maximális betölthető mennyiség alapján.

Leghatékonyabb programok pamuttextíliákhoz

A következő programok (standard programok, ◻ szimbólummal jelölve) a normál mértékben szennyezett pamut textíliák mosására alkalmasak, és a kombinált energia- és vízfogyasztás tekintetében a leghatékonyabbak.

Normál programok pamuthoz az 1015/2010/EU rendelet szerint		
Program + hőmérséklet + gomb	Betölthető mennyiség	Program hozzávetőleges időtartama
◻ Pamut + 60°C + ◻ EcoPerfect 	9 kg	4 ¾ h
◻ Pamut + 60°C + ◻ EcoPerfect 	4,5 kg	4 ½ h
◻ Pamut + 40°C + ◻ EcoPerfect 	4,5 kg	4 ½ h

Programbeállítás a 2010/30/EU irányelv szerinti, hideg vízzel (15 °C) történő vizsgálathoz és energiafogyasztás címkézéséhez.
A programhoz tartozó hőmérsékleti érték a textíliákon elhelyezett kezelési címkén feltüntetett hőmérséklethez igazodik. A tényleges mosási hőmérséklet energiatakarékosági okokból eltérhet a program megadott hőmérsékletétől.

Műszaki adatok.

Méretek:

850 x 600 x 590 mm

(magasság x szélesség x mélység)

Súly:

70 - 85 kg (modelltől függően)

Hálózati csatlakozás:

Hálózati feszültség: 220 - 240 V, 50 Hz

Névleges áram: 10 A

Névleges teljesítmény: 2300 W

Víznyomás:

100 - 1000 kPa (1 - 10 bar)

Teljesítményfelvétel kikapcsolt állapotban:

0,12 W

Teljesítményfelvétel készenléti állapotban (nem kikapcsolt állapotban):

0,43 W

Felállítás és csatlakoztatás

Csomagolás tartalma

Utasítás: Ellenőrizze, hogy a készülék nem sérült-e meg a szállítás során. Soha ne helyezzen üzembe sérült gépet. Kifogásolások esetén forduljon ahhoz a kereskedőhöz, akinél a készüléket vásárolta, vagy a vendégszolgálatunkhoz. → 40. oldal

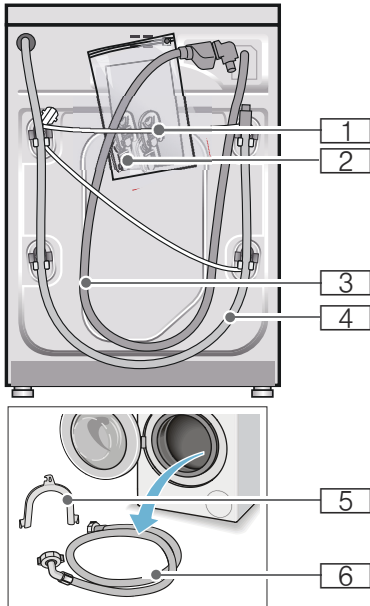

- 1 Hálózati vezeték
 2 Zacskó:
- Használati és felállítási útmutató
 - Vevőszolgálatok jegyzéke*
 - Garancia*
 - Védőfedelek a szállítási biztosítók eltávolítása után megjelenő nyílásokhoz
 - Adapter tömítőgyűrűvel
 21 mm = 1/2"-ről
 26,4 mm = 3/4"-re *
- 3 Vízelvezető tömlő Aquastop modellnél
 4 Vízelvezető tömlő
 5 A vízelvezető tömlő rögzítésére szolgáló patkó*
 6 Vízelvezető tömlő Standard/ Aqua-Secure modelleknél
 modelltől függően

*

Kiegészítésként a vízelvezető tömlő szifonhoz való csatlakoztatásánál egy 24 - 40 mm-es átmérőjű (szaküzletben kapható) csőbilincse van szükség.

Hasznos szerszámok

- Vízmérték a beállításhoz
- A következő csavarkulcsok:
 - SW13 a szállítási biztosítók kioldásához és
 - SW17 a készüléklábak beállításához

Biztonsági útmutató

⚠ Figyelmeztetés **Sérülésveszély!**

- A mosógép súlya igen nagy. A készülék megemelésénél/ szállításánál körültekintően járjon el.
- Ha a mosógépet kiálló alkatrészeknél fogva (pl. betöltőablak) emelik meg, az alkatrészek letörhetnek és sérüléseket okozhatnak. Ne emelje meg a mosógépet kiálló alkatrészeknél fogva.
- A tömlő- és hálózati vezetékek szakszerűtlen fektetése által botlás- és sérülésveszély áll fenn. A tömlőket és vezetékeket úgy fektesse le, hogy a botlásveszély elkerülhető legyen.

Figyelem! **Készülékkárok**

A befagyott tömlők elszakadhatnak/ megrepedhetnek. A gépet ne állítsa fel fagyveszélyes helyeken és/vagy szabadban.

Figyelem! **Víz okozta károk**

A vízelvezető és a vízelvezető tömlő csatlakozási pontjai nagy víznyomásnak vannak kitéve. A szivárgás vagy víz okozta károk elkerülése érdekében feltétlenül vegye figyelembe az ebben a fejezetben szereplő útmutatásokat.

Utasítások

- Az itt felsorolt útmutatásokon kívül az illetékes víz- és áramszolgáltató vállalat különleges előírásai lehetnek érvényben.
- Kétség esetén szakemberrel csatlakoztassa a készüléket.

Elhelyezési felület

Utasítás: A stabilitás azért fontos, hogy a mosógép ne mozogjon el!

- Az elhelyezési felületnek keménynek és egyenletesnek kell lennie.
- Nem alkalmasak a puha padlók/padlóburkolatok.

Felállítás lábazatra vagy fagerendás födémen

Figyelem!

Készülékkárok

A mosógép centrifugáláskor elmozoghat és lebillenhet/lezuhanhat a lábazatról.

A mosógép lábait feltétlenül rögzítse tartófülekkel.

Rendelési sz. WMZ 2200, WX 9756, CZ 110600, Z 7080X0

Utasítás: Fa födém esetén a következőképpen helyezze el a mosógépet:

- lehetőség szerint egy sarokba állítsa,
- egy vízálló fa lapra (min. 30 mm vastag), amelyet erősen odacsavaroztak a padlóhoz.

Fiókos állványra történő felállítás

Állvány rendelési sz.: WMZ 20490, WZ 20490, WZ 20510, WZ 20520

A készülék beépítése konyhai szekrény sorba

Figyelmeztetés Életveszély!

A feszültségvezető részek érintésekor áramütés veszélye áll fenn. Ne távolítsa el a készülék fedőlapját.

Utasítások

- 60 cm-es beépítési szélesség szükséges.
- Csak a szomszédos szekrények alatt is áthaladó, azokkal szilárdan összekapcsolt munkalapra állított munkalapra helyezze a mosógépet.

Szállítási biztosítók eltávolítása

Figyelem!

Készülékkárok

- A mosógép biztonságos szállításáról szállítási biztosítók gondoskodnak. Az el nem távolított szállítási biztosítók a készülék üzemelésekor pl. sérülést okozhatnak a dobban. Az első használat előtt feltétlenül teljesen el kell távolítani mind a 4 szállítási biztosítót. A biztosítókat őrizze meg.
- A sérülések elkerülésére egy későbbi szállításnál okvetlenül helyezze vissza a biztosítókat.

Utasítás: Őrizze meg a csavarokat és hüvelyeket.

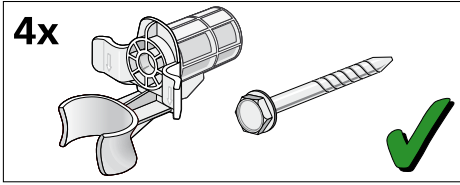

1. A tömlőket vegye ki a tartókból.

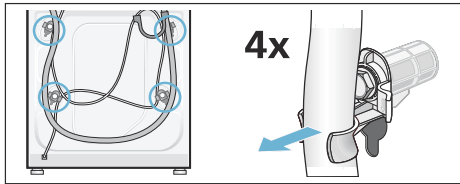

2. Mind a 4 szállítási biztosítócsavart lazítsa meg és távolítsa el. Távolítsa el a hüvelyeket. Közben a hálózati vezetékét vegye ki a tartóból.

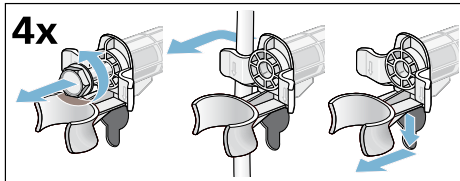

3. Tegye fel a burkolatokat. A rögzítőfültre gyakorolt nyomással rögzítse fixen a burkolatokat.

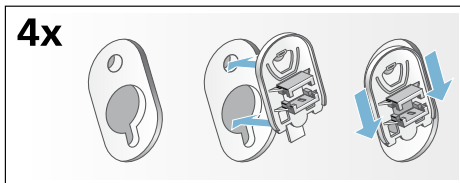

Tömlő- és vezeték hosszúságok

■ Bal oldali csatlakoztatás

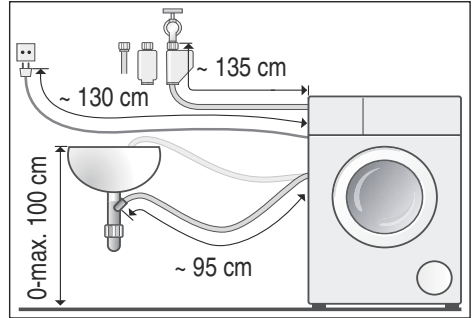

■ Jobb oldali csatlakoztatás

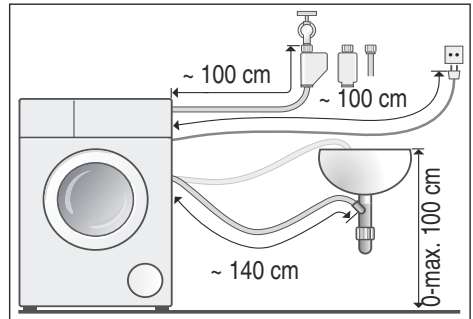

Javaslat: Szakkereskedőnél/vevőszolgálatnál kapható:

- hosszabbító az Aquastop-, ill. a hidegvíz-bevezető tömlőhöz (kb. 2,50 m); rendelési sz.: WM Z2380, WZ 10130, CZ 11350, Z 7070X0
- hosszabb vízbevezető tömlő (kb. 2,20 m) a Standard modellhez; alkatrészszám a vevőszolgálatnál: 00353925

Vízbevezetés

Figyelmeztetés **Életveszély!**

A feszültségvezető részek érintésekor áramütés veszélye áll fenn.

Az Aquastop biztonsági szelepet ne merítse vízbe (elektromos szelep van benne).

Utasítások

- A mosógépet csak hideg ivóvízzel működtesse.
- A készüléket ne csatlakoztassa nyomás nélküli bojler keverőcsapjára.
- Csak a géphez mellékelt vagy egy erre kijelölt szaküzletben vásárolt vízbevezető tömlőt használjon, használatat ne.
- A vízbevezető tömlőt ne törje meg és ne préselje össze.
- Nem szabad módosítani (lerövidíteni, átvágni) a vízbevezető tömlőt (a szilárdság ekkor már nem garantált).
- A rögzítőcsavarokat csak kézzel húzza meg. Ha a rögzítőcsavarokat túl szorosra húzza egy szerszámmal (fogóval), akkor a menetek megsérülhetnek.
- A 21 mm = 1/2"-es vízcsapra való csatlakoztatás esetén először szereljen fel egy adaptert*, amelynek a tömítőgyűrűjével lehetséges a csatlakoztatás 21 mm = 1/2"-ről 26,4 mm = 3/4"-re.
* modelltől függően benne van a csomagolásban

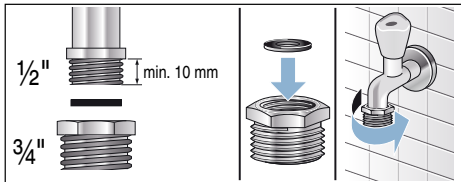

Optimális víznyomás a vezetékes hálózatban

legalább 100 kPa (1 bar)

maximum 1000 kPa (10 bar)

Kinyitott vízcsapnál legalább 8 l/perc mennyiségű víz folyik.

Nagyobb víznyomásnál alkalmazzon nyomáscsökkentő szelepet.

Csatlakoztatás

A vízbevezető tömlőt csatlakoztassa a vízcsapra (26,4 mm = 3/4") és a készülékre (Aquastop modelleknél ez nem szükséges, ott már rögzítve van):

- Modell: **Standard**

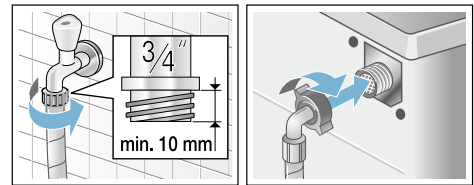

- Modell: **Aqua-Secure**

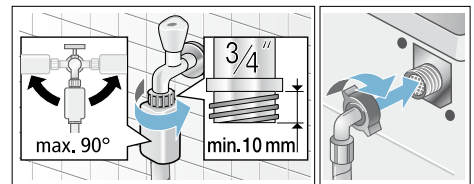

- Modell: **Aquastop**

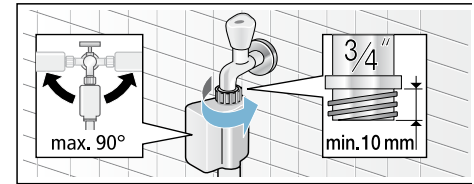

Utasítás: Óvatosan nyissa ki a vízcsapot, és közben ellenőrizze a bekötési pontok tömítettségét. A csavarkötés vízvezetéki nyomás alatt áll.

Vízvezetés

Figyelmeztetés Forrázásveszély!

Magas hőmérsékleten végzett mosásnál a forró mosóvízzel érintkezve (pl. a forró mosóvíz mosdókagylóba szivattyúzásakor) leforrázhatja magát. Ne nyúljon a forró mosóvízbe.

Figyelem!

Víz okozta károk

Ha a lefolyótömlő szivattyúzaskor a magas víznyomás miatt kicsúszik a mosdókagylóból vagy a csatlakozási pontból, akkor a kifolyó víz károkat okozhat.

Biztosítsa, hogy a lefolyótömlő ne tudjon kicsúszni a mosdókagylóból vagy a csatlakozási pontból.

Figyelem!

Készülékkárok/textíliák károsodása

Ha a lefolyótömlő vége a kiszivattyúzott vízbe merül, akkor a víz visszaszivattyúzódhat a készülékbe, és ez károsíthatja a készüléket/textíliákat. Ügyeljen a következőkre:

- a mosdólefolyó záródugója ne záródjon be.
- a lefolyótömlő vége ne merüljön a kiszivattyúzott vízbe.
- a víz kellő gyorsasággal folyjon le.

Utasítás: A vízvezető tömlőt nem szabad megtörni vagy hosszirányban húzni.

Csatlakoztatás

■ A mosóvíz mosdókagylóba vezetése

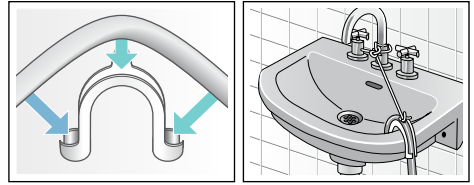

■ A mosóvíz szifonba vezetése

A csatlakozási pontot 24 - 40 mm átmérőjű (szakkereskedésben kapható) csőbilinccsel kell biztosítani.

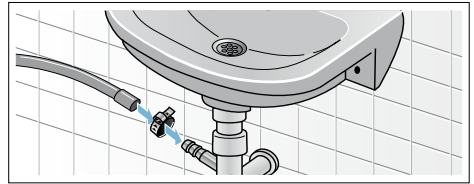

■ A mosóvíz elvezetése gumikarmantyús műanyag csövön vagy vízvezetőn keresztül

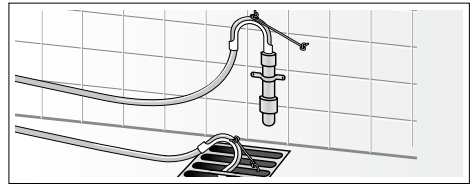

Beállítás

Vízmérték segítségével állítsa be a készüléket.

Az erős zajképződés, a rezgések és a készülék elmozgása a nem megfelelő beállítás következménye lehet!

1. A kontraanyákat egy SW17 csavarkulccsal az óramutató járásával megegyező irányban csavarja ki.
2. A mosógép beállítását vízmértékkel ellenőrizze, szükség esetén korrigálja. A készülékláb elforgatásával változtatható a magasság. Mind a négy készüléklábnak biztosan kell állnia a padlón.
3. Mind a négy készülékláb kontraanyáját egy SW17 csavarkulccsal húzza meg erősen a ház irányában. Közben rögzítse a lábat, és ne állítson a magasságon.

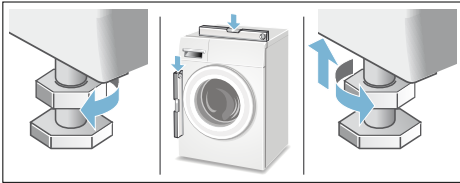

Villamos csatlakozás

Figyelmeztetés **Életveszély!**

A feszültségvezető részek érintésekor áramütés veszélye áll fenn.

- Soha ne fogja meg nedves kézzel a hálózati csatlakozódugót.
- A hálózati vezetékét mindig csak a csatlakozódugónál fogva húzza, soha ne a vezetéknél, mivel az megsérülhet.
- A hálózati csatlakozódugót soha ne húzza ki működés közben.

Vegye figyelembe a következő tanácsokat, és ügyeljen arra, hogy:

Utasítások

- a hálózati feszültség és a mosógépen (a készüléktáblán) található feszültségadat megegyezzen. A csatlakozási érték és a szükséges biztosíték a készüléktáblán van megadva.
- a mosógépet csak előírászerűen felszerelt védőérintkezős csatlakozóaljzaton keresztül, váltóáramra csatlakoztassa.
- a hálózati csatlakozódugó és a csatlakozóaljzat illeszkedjen egymáshoz.
- elegendő legyen a vezeték keresztmetszete.
- a földelési rendszer előírászerűen van szerelve.
- a hálózati vezeték cseréjét (ha szükséges) csak villamossági szakember végezze. Pót hálózati vezeték a vevőszolgáltatásnál kapható.
- ne használjon elosztódugókat/-csatlakozókat és hosszabbító vezetékeket.
- hibaáram-védőkapcsoló használata esetén csak a  jelöléssel rendelkező típust használjon. Csak ez a jelölés garantálja a jelenleg érvényes előírások betartását.
- a hálózati csatlakozódugó mindig elérhető legyen.
- a hálózati vezeték ne legyen megtörve, becsípődve, módosítva vagy átvágva.
- a hálózati vezeték ne érintkezzen hőforrással.



Az 1. mosás előtt

A mosógépet a gyárból történő kiszállítás előtt behatóan átvizsgálták. A lehetséges vizsgálovíz-maradványok eltávolításához először ruhanemű **nélkül** végezzen mosást.





Utasítások

- A mosógépet **szakszerűen kell felállítani és csatlakoztatni**. Lásd → 42. oldal
- Soha ne helyezzen üzembe sérült gépet. Tájékoztassa a vevőszolgálatot.

Előkészítő munkálatok:

1. Ellenőrizze a gépet.
2. Töltse fel az  és  adagolótartályt. → 28. oldal
3. Távolítsa el a védőfóliát a kezelőlapról.
4. Csatlakoztassa a hálózati csatlakozódugót.
5. Nyissa ki a vízcsapot.

Futtasson le egy programot ruhanemű nélkül:

1. Kapcsolja be a készüléket.
2. Csupja be a betöltőablakot (ne rakjon be ruhaneműt!).
3. Válassza a **Dob tisztítása 90 °C** programot.
4. Nyissa ki a mosószertartó fiókot.
5. Töltsön kb. 1 liter vizet a   kamrába.
6. Töltsön általános mosószert a   kamrába.

- Utasítás:** A habképződés elkerülése érdekében a gyártó által javasolt mosószermennyiségnek csak a felét használja. Ne használjon gyapjú- vagy finommosószert.
7. Csupja be a mosószertartó fiókot.
 8. Nyomja meg a  gombot.
 9. A program végén kapcsolja ki a készüléket.

Az új mosógépe üzemkész.

Szállítás

pl. költözésnél

Figyelem!

Készülékkárok az adagolótartályokból kifolyó mosószer/öblítő miatt

A kifolyó mosószer/öblítő hátrányosan befolyásolhatja a készülék működését, pl. elektromos károkat okozhat. A készülék szállítása előtt ki kell üríteni az adagolótartályokat.

Előkészítő munkálatok:

1. Zárja el a vízcsapot.
2. Csökkentse a víznyomást a vízbevezető tömlőben: → 36. oldal ; Tisztítás és karbantartás – Eldugult a vízbevezetésnél levő szűrő
3. Válassza le a mosógépet az elektromos hálózatról.
4. Engedje le a maradék mosóvizet: → 35. oldal ; Tisztítás és karbantartás – A mosóvízszivattyú eldugult, vészleeresztés
5. Szerelje le a tömlőket.
6. Ürítse ki az adagolótartályokat. → 33. oldal

Építse be a szállítási biztosítókat:

1. Vegye le a burkolatokat és őrizze meg. Esetleg használjon csavarhúzó.

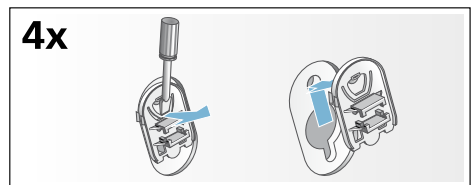

2. Mind a 4 hüvelyt helyezze be. A hálózati vezetékét erősen rögzítse a tartókon. Helyezze be és húzza meg a csavarokat.

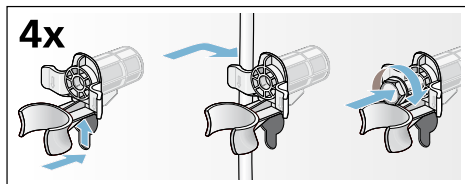

Újbóli üzembe helyezés előtt:

Utasítások

- A szállítási biztosítókat **feltétlenül** el kell távolítani!
- Annak megakadályozására, hogy a következő mosásnál a mosószer felhasználás nélkül távozzon a lefolyóba: öntsön kb. 1 liter vizet a  kamrába, majd válassza ki és indítsa el a **Szivattyúzás** programot.

Aquastop garancia

csak Aquastop funkcióval rendelkező készülékekhez

Az eladóval szemben vállalt, az adásvételi szerződésből fakadó garanciális igények kiegészítéseképpen és készülékgaranciánk kiegészítéseként az alábbi feltételekkel teljesítjük a kártérítést:

1. Ha Aquastop rendszerünk hibája miatt vízkár keletkezett, akkor megtérítjük a magánfelhasználók kárát.
2. A felelősségi garancia a készülék teljes élettartama alatt fennáll.
3. A garanciaigény feltétele, hogy az Aquastop funkcióval rendelkező készüléket útmutatónknak megfelelően szakszerűen állítsák fel és csatlakoztassák; ez vonatkozik a szakszerű Aquastop meghosszabbításra (eredeti tartozék) is.

A garancia nem terjed ki a vízcsapon lévő Aquastop csatlakozóig beszerelt hibás csatlakozóvezetékekre vagy szerelvényekre.

4. Az Aquastop funkcióval rendelkező készülékeket alapvetően nem kell üzem közben felügyelnie, ill. utána a vízcsap elzárásával biztosítania. Csupán hosszabb távollét esetén, pl. többhetes nyaraláskor, kell elzárni a vízcsapot.



Tanácsadás és javítási megrendelés zavarok esetén

H +361 489 5461

Az egyes országok vevőszolgálati elérhetőségei megtalálhatók a mellékelt vevőszolgálati jegyzékben.

Robert Bosch, Hausgeräte GmbH
Carl-Wery-Straße 34
81739 München
DEUTSCHLAND



9001007227 (9407)