



Courte et pratique :  
Tout ce dont votre  
lave-vaisselle a besoin ...

**Avant de vous en servir pour  
la première fois, lisez la notice  
d'installation et d'utilisation.**

1

## Réglage de l'installation d'adoucissage \*

Consultez votre  
compagnie distributrice  
des eaux pour connaître  
la dureté de l'eau dans  
votre localité ...

\* Nécessaire uniquement  
avant le premier lavage  
ou si la dureté de l'eau  
a changé

| Dureté<br>de l'eau<br>°dH | Plage<br>de dureté | mmol/l  | Valeur<br>de réglage |
|---------------------------|--------------------|---------|----------------------|
| 0-11                      | eau non dure       | 0-1,1   | H:00                 |
| 12-15                     | eau non dure       | 1,2-1,4 | H:01                 |
| 16-17                     | intermédiaire      | 1,5-1,8 | H:02                 |
| 18-21                     | intermédiaire      | 1,9-2,1 | H:03                 |
| 22-29                     | intermédiaire      | 2,2-2,9 | H:04                 |
| 30-37                     | eau dure           | 3,0-3,7 | H:05                 |
| 38-54                     | eau dure           | 3,8-5,4 | H:06                 |
| 55-89                     | eau dure           | 5,5-8,9 | H:07                 |

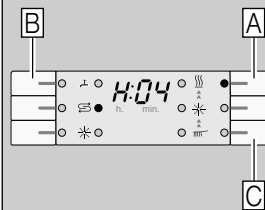

C'est vite fait ...

### et réglez comme suit

- Amenez l'interrupteur MARCHE / ARRÊT en position allumée.
- Maintenez la touche de programmation A appuyée et appuyez sur la touche START jusqu'à ce que la mention H:0... apparaisse à l'indicateur chiffré.
- Relâchez ces deux touches.  
Le voyant lumineux de la touche A clignote et la valeur réglée en usine H:04 apparaît à l'indicateur chiffré.
- Appuyez sur la touche C.  
Chaque fois que vous appuyez sur la touche, la valeur réglée augmente d'un cran ; une fois la valeur H:07 atteinte, l'indicateur revient sur H:00 (arrêt).
- Appuyez sur la touche START. La valeur réglée est mémorisée dans l'appareil.

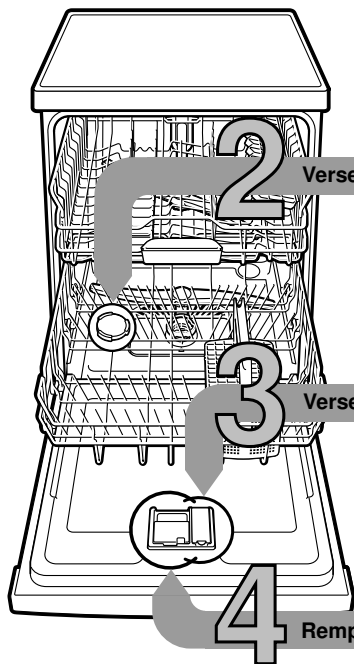

### Versez un sel spécial

Dissout le calcaire (pas nécessaire si valeur de réglage 0 !) ...

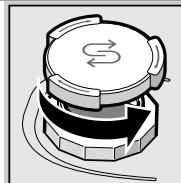

Dévissez  
le bouchon.

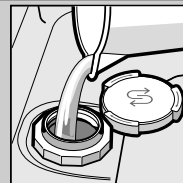

Uniquement  
avant le premier  
lavage, remplissez  
le réservoir de sel  
avec de l'eau.

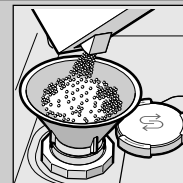

Faites le plein  
de sel spécial  
(jamais  
de détergent !).

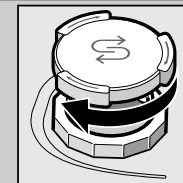

Réfermez  
le couvercle.  
Lavez  
immédiatement  
la vaisselle.

### Versez du liquide de rinçage

Nettoie et fait briller ...

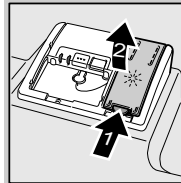

Appuyez sur  
le repère 1,  
soulevez  
le couvercle 2.

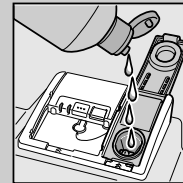

Versez du liquide  
de rinçage.

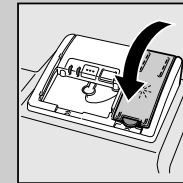

Réfermez  
le couvercle.  
CLIC !

### Remplissage du détergent

Vaisselle très sale, beaucoup de détergent ...

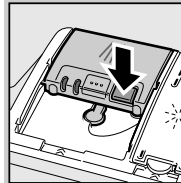

Ouvrez le couvercle  
le cas échéant  
(appuyez sur  
la touche).



**Attention !**  
Les produits mixtes  
ne conviennent  
pas à tous  
les programmes.  
Respectez  
les consignes  
du fabricant.

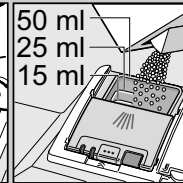
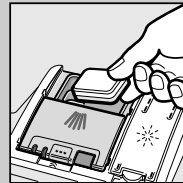

**Ne versez  
le détergent** que  
dans la chambre  
à détergent sec.

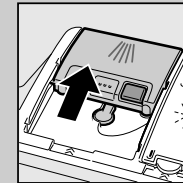

Poussez  
le couvercle  
pour le refermer,  
puis appuyez.  
PLOP !

### Enclenchement de l'appareil

### Choisissez un programme

Rapide, économique ou intensif ...

#### Tableau des programmes

Dans ce récapitulatif figure le nombre maximal de programmes possibles. Le bandeau de commande de votre appareil indique les programmes spécifiques à celui-ci.

Les données de programme sont des valeurs de laboratoire conformes à la norme européenne EN 50242. Des différences peuvent se présenter lors de l'utilisation du lave-vaisselle.

\* moitié de la charge normalisée

|                                | Intensif<br>70° | Auto<br>45° / 65° | Eco<br>50° | Verre<br>40° | Rapide<br>45° | Prélavage |
|--------------------------------|-----------------|-------------------|------------|--------------|---------------|-----------|
| Durée en heures : minutes      | ←               | 3:15 - 1:30       | →          | ←            | 0:29 *        | 0:15      |
| Consommation de courant en kWh | ←               | 1,30 - 0,70       | →          | ←            | 0,80          | 0,05      |
| Consommation d'eau, en litres  | ←               | 18 - 7            | →          | ←            | 10            | 4         |

### Démarrage du programme et j'c'est parti ...

### Eteignez l'appareil C'est parfait ...

### Fonctions supplémentaires \*\*

pour flexibiliser le ...



**Cycle accéléré (VarioSpeedPlus)**  
... obtenu, à puissance de nettoyage constante, par une consommation accrue d'énergie.



**Demi-charge**  
... en présence de peu de vaisselle, cette option économise de l'eau, de l'énergie et du temps.



**Zone intensive**  
... parfaite pour les charges mixtes. L'appareil hausse la pression et la température de lavage.



**HygiènePlus (HygienePlus)**  
... la température augmente pendant le lavage. Ceci permet d'atteindre un plus haut niveau d'hygiène.



**Séchage étincelant**  
... il empêche les tâches et améliore le résultat du séchage. A ce titre, l'ajout de liquide de rinçage est recommandé.

\*\* selon le modèle

## Entretien et nettoyage

Pour obtenir un rinçage parfait ...

## Nettoyage de la pompe de vidange

**Filtres**  
... contrôlez, éventuellement nettoyez.



Tournez le cylindre filtrant, retirez le système de filtration ...



Rincez à l'eau courante ...



installez ...



Revisez le système de filtration. RESPECTEZ LES REPÈRES !

- Débranchez la fiche mâle de la prise de courant.
- Enlevez l'eau et retirez le filtre.
- Faites levier pour soulever le couvercle (A).
- Vérifiez que la zone de la roue à ailettes ne comporte pas de corps étranger.
- Faites enclencher audiblement le couvercle (B).
- Mettez les filtres en place.

**Bras d'aspersion**  
... enlevez les obstructions / dépôts.



Tirez le bras inférieur vers le haut ...





Dévissez le bras supérieur ...



Nettoyez les buses d'aspersion à l'eau courante (éventuellement avec un cure-dent) ...



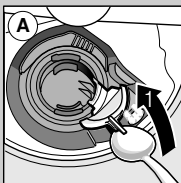

Installez le bras inférieur ...  
Vissez à fond le bras supérieur.

## Remédier soi-même aux petits défauts ...

... Remédier soi-même aux petites pannes permet d'économiser des frais !

Vous trouverez d'autres consignes dans la notice d'utilisation

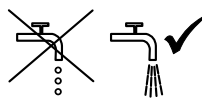
| Dérangement  | Causes possibles   | Remède  |
|--|--|---|
| Mention «  » s'allume             | Le robinet d'arrivée d'eau est coincé ou entartré  | <ul style="list-style-type: none"> <li>▶ Ouvrez le robinet d'arrivée d'eau.</li> <li>▶ 1. Dévissez le branchement d'eau.</li> <li>▶ 2. Nettoyez le filtre monté dans le branchement d'eau.</li> <li>▶ 3. Branchement d'eau ouvert, le débit minimal doit s'élever à 10 l / mn. En présence d'un débit plus faible, faites remplacer le robinet d'arrivée d'eau.</li> <li>▶ Disposez le flexible d'arrivée d'eau sans le plier.</li> </ul> |
| Mention « E:22 »   | Filtres encrassés ou bouchés   | ▶ Nettoyez les filtres (voir ci-dessus).  |
| Mention « E:24 » et «  » s'allume | Flexible de vidange bouché ou plié   | ▶ Posez le flexible de vidange de l'eau en veillant à l'apparition d'aucun pli.   |
|  | Le couvercle de la pompe de vidange n'est pas monté  | ▶ Montez le couvercle (voir ci-dessus).   |
| Mention « E:25 » et «  » s'allume | La pompe de vidange est bloquée  | ▶ Nettoyez la pompe de vidange (voir ci-dessus).  |
| La mention de défaut divers « E:XX » s'allume  | Appareil techniquement défectueux  | <ul style="list-style-type: none"> <li>▶ Appelez le service après-vente (indiquez au technicien quel code de défaut s'affiche).</li> <li>▶ Débranchez l'appareil.</li> </ul>  |
| Eau restée dans l'appareil   | Le programme n'est pas encore terminé  | ▶ Fermez l'appareil, enclenchez-le et / ou abandonnez le programme (voir « Abandon d'un programme »).   |
| Rouille sur les couverts   | Couverts non inoxydables<br>Les lames de couteau très dures sont plus susceptibles de rouiller | ▶ Utilisez des couverts résistants au lave-vaisselle.   |
|  | Rouille étrangère  | ▶ Ne lavez jamais dans l'appareil des pièces qui rouillent.   |

| Dérangement  | Causes possibles   | Remède   |
|--|--|--|
| Vaisselle mal lavée  | La vaisselle se chevauche  | ▶ Séparez les pièces de vaisselle, évitez de les faire chevaucher.   |
|  | Trop peu de détergent  | ▶ Respectez les indications du fabricant (détergent).  |
|  | Le programme sélectionné ne convient pas                             | ▶ Sélectionnez un programme plus fort.   |
|  | Buses des bras d'aspersion bouchées                                  | ▶ Nettoyez les bras d'aspersion (voir ci-dessus).  |
|  | Le filtre est sale ; il n'est pas bien en place                      | ▶ Nettoyez les filtres (voir ci-dessus).   |
|  | Bras d'aspersion bloqués   | ▶ Rangez la vaisselle de sorte que les bras d'aspersion tournent librement.  |
| Tâches et traînées grasses                                   | Dosage du liquide de rinçage trop élevé / trop faible                | <ul style="list-style-type: none"> <li>▶ En présence de traînées grasses : réduisez le dosage.</li> <li>▶ En présence d'eau ou de traces de calcaire : Augmentez le dosage.</li> </ul> |
| Vaisselle pas sèche  | Liquide de rinçage   | ▶ Haussez le dosage. Changez le produit.   |
|  | Le détergent mixte utilisé offre une mauvaise performance de séchage | ▶ Utilisez du produit de rinçage.  |
|  | Réglage de l'appareil  | ▶ Activer le séchage intensif (selon le modèle).   |
| Dépôts laiteux (non définitif) sur la vaisselle              | La dureté de l'eau est mal réglée                                    | ▶ Réglez correctement l'adoucisseur.   |
|  | Absence de sel spécial   | ▶ Ajoutez du sel spécial.  |
| Dépôts laiteux, verres troubles / mats (marques indélébiles) | Verres pas lavables au lave-vaisselle                                | ▶ Utilisez des verres allant au lave-vaisselle.  |
|  |  | ▶ Utilisez un détergent qui ménage les verres.   |
| Teinte des pièces en plastique / de la vaisselle altérée     | Trop peu de détergent  | ▶ Respectez les indications du fabricant (détergent).  |
|  | Colorations dues aux colorants alimentaires (sauce tomate)           | ▶ Les colorations ne présentent aucun risque ; Elles s'estomperont aux rinçages suivants.  |

## Abandon du programme ...

## Ranger la vaisselle correctement ...

Pendant l'exécution du programme, appuyez sur la touche START pendant env. 3 secondes (Remise à zéro).



Contenu de l'indicateur chiffré « 0:01 ». Fin du programme au bout d'une minute env. ; la mention « 0:00 » s'affiche.



Mise hors tension de l'appareil.

Rangez la vaisselle (résistante au lave-vaisselle, exempte de cendres, cire, graisse lubrifiante, peinture, étiquettes autocollantes ; enlevez les restes volumineux de confiture, produits laitiers et alimentaires) en respectant le contenu de la notice d'instructions, puis vérifiez que les bras d'aspersion peuvent tourner librement.