

fr-ca Manuel d'utilisation et d'entretien, Instructions d'installation

Lava-Linge
WAT28402UC



Bienvenue à votre nouvelle laveuse!

Nous vous félicitons pour l'acquisition de votre nouvelle laveuse Bosch. Nous sommes convaincus que vous apprécierez sa performance et sa fiabilité supérieures. N'hésitez pas à contacter notre service après-vente si vous avez des questions ou des commentaires à propos de votre nouvelle laveuse.

Merci d'avoir choisi Bosch.

Visitez notre site web à www.bosch-home.com/us pour de plus amples renseignements et pour voir une sélection de nos produits.

Table des matières

Informations importantes	4	Linge	24
Renseignements sur les achats	4	Préparation de la lessive	24
Service après-vente	4	Trier le linge	24
Votre laveuse est prévue pour	5	Identification et traitement des taches	25
Importance et signification des symboles	5	Détergents de lessive et additifs	26
CONSIGNES DE SÉCURITÉ IMPORTANTES	6	Ajout de la quantité appropriée de détergent HE	26
Introduction à votre nouvelle laveuse	7	Tableau de sélection de programmes	27
Fonctions standards et renseignements utiles	7	Amidonage	29
Fonctions spéciales	8	Teinture/décoloration	29
Utilisation écoresponsable de la laveuse	8	Trempage	29
Dimensions	8	Réglages de programmes et options par défaut	29
Dimensions de la laveuse	8	Modification de la plage de températures	29
Longueur du cordon d'alimentation et des boyaux d'alimentation en eau	9	Modification de la plage de vitesses d'essorage	29
Types d'installation	9	Finish in (Terminé dans)	29
Instructions d'installation	10	Réglages de programmes additionnels	30
Introduction	10	Extra Rinse ^{+1, +2} (Rinçage supplémentaire)	30
Outils requis	11	Prewash ^{PW} (Prélavage)	30
Élimination des déchets	11	SpeedPerfect 	30
Pièces fournies avec la laveuse	11	Nettoyage et entretien	30
Installation sur un piédestal avec tiroir	12	Nettoyage du logement du panneau de commande	30
Liste de contrôle pour l'installation	12	Nettoyage du tambour	30
Importance d'une installation sur un plancher solide et de niveau	12	Détartrage de la laveuse	30
Retirez les boulons de transport.	12	Nettoyage du tiroir du bac de détergent	31
Raccordements d'eau	13	Nettoyage des tamis d'admission d'eau	31
Mise de niveau de la laveuse	16	Nettoyage de la pompe de drainage	32
Raccordement électrique	17	Dépannage	33
Transport de la laveuse	18	Déverrouillage d'urgence de verrou de porte	33
Se familiariser avec votre appareil	19	Dépannage général	34
Panneau de commande	19	Messages d'erreur	38
Instructions d'utilisation	20	Service après-vente	38
Avant de faire de la lessive avec votre laveuse :	20	DÉCLARATION DE GARANTIE LIMITÉE DU PRODUIT	39
Avant de charger votre première brassée.	20	Ce que couvre cette garantie et à qui elle s'applique	39
Utilisation du sélecteur de cycle pour choisir un cycle de lavage	20		
Modification des réglages de cycles par défaut	20		
Sélection des réglages de cycles additionnels	20		
Chargement du linge	20		
Remplissage des bacs de détergent et d'additif	21		
Démarrage du cycle	22		
Verrou pour enfant	22		
Sélection d'un cycle différent	23		
Faire une pause/Ajouter un vêtement au cycle	23		
Annulez le cycle	23		
Fin du cycle	23		
Retrait de la lessive/mise à l'arrêt de la laveuse	23		
Signal	24		

Vous trouverez des renseignements additionnels sur les produits, accessoires, pièces de remplacement et services à www.bosch-home.com et dans le magasin en ligne www.bosch-eshop.com

Questions?

1-800-944-2904

www.bosch-home.com

1901 Main Street, Suite 600
Irvine, CA 92614

We look forward to hearing from you!

Informations importantes

Renseignements sur les achats

Veillez prendre quelques minutes pour consigner les renseignements de base suivants sur votre nouvelle laveuse Bosch.

Cette information vous sera utile si jamais vous avez besoin de contacter le service après-vente ou de commander des accessoires ou des pièces de rechange.

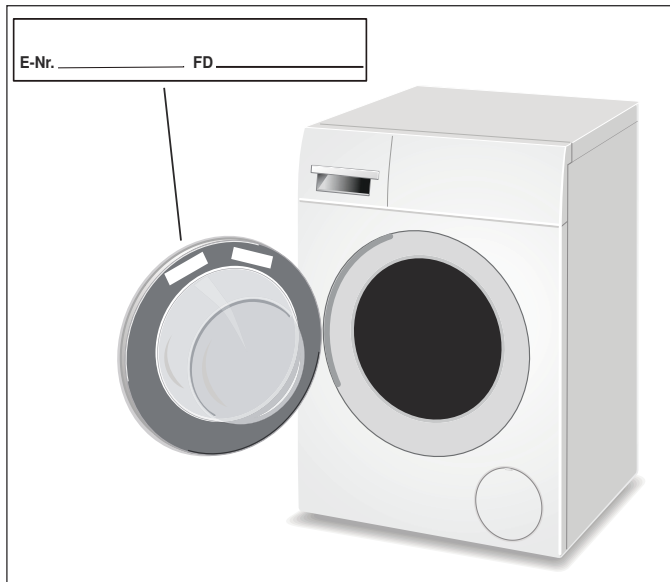

Le **E-Nr.** (numéro de modèle) et le numéro (de série) **FD** se trouvent sur l'étiquette de la plaque signalétique. voyez l'illustration

Le numéro de modèle comprend un tiret et un numéro à deux chiffres (p. ex., "/27"). Veuillez prendre le soin d'inclure le dernier numéro à 2 chiffres quand vous inscrivez le numéro de modèle. Cela nous aidera à assurer que les pièces dont vous pourriez avoir besoin correspondent à votre machine.

Date d'achat: ___/___/___

Lieu d'achat: _____

E-Nr.: _____/___ (p. ex. : WFVC5330US/27)

FD: _____-_____ (p. ex. : FD 9005 | 90001)

Service après-vente

Votre laveuse n'exige aucun soin spécial hormis l'entretien et les soins dont il est question dans ce manuel. En cas de problème avec votre laveuse, consultez

→ *Dépannage; Page 33*

Cela peut vous éviter des frais inutiles. Si un technicien se rend chez vous et que l'information se trouve dans le tableau de dépannage, cet appel de service peut vous être facturé même si votre laveuse est toujours sous garantie.

Si un service s'avère nécessaire, contactez votre revendeur, installateur ou centre de service autorisé. Ne tentez pas de réparer vous-même l'électroménager. Tout travail effectué par un personnel non autorisé pourrait annuler la garantie.

Si vous éprouvez un problème avec votre laveuse et êtes mécontent du service que vous avez reçu, veuillez suivre les étapes ci-après:

1. Contactez votre installateur ou le fournisseur de service autorisé de votre région et expliquez-lui la raison de votre mécontentement. Cela suffira généralement pour remédier au problème.
2. Si après avoir travaillé avec votre installateur ou technicien de service, le problème persiste, veuillez nous le laisser savoir en nous écrivant à:

BSH Home Appliances
1901 Main Street, Suite 600
Irvine, CA 92614

ou en nous appelant au numéro:
1-800-944-2904

Pour tout contact par écrit ou par téléphone, veuillez avoir les renseignements suivants:

- E-Nr. (numéro de modèle, par exemple: WTVC3300UC/27)
- Numéro (de série) FD
- Date d'achat original (reçu requis)
- Date à laquelle le problème s'est produit
- Explication du problème

Pour toute communication écrite, veuillez inclure un numéro de téléphone de jour et une copie de la facture de vente.

Lorsque vous contactez le service à la clientèle par téléphone, ayez à portée de main le numéro de modèle **E-Nr.** et le numéro (série) **FD**. Cette information nous aidera à fournir le meilleur soutien pour votre laveuse. Des renseignements additionnels sont disponibles sur notre site Web.

www.bosch-home.com/us

Votre laveuse est prévue pour

- une utilisation résidentielle seulement dans un environnement non commercial.
- Pour utilisation résidentielle seulement pour tissus lavables à la machine
- Lavage avec eau de robinet froide et chaude ordinaire (maximum 140 °F/60 °C) et détergents et produits de nettoyage disponibles dans le commerce qui conviennent pour les laveuses.
- **Nous recommandons des détergents haute efficacité (HE) car ils sont conçus pour fournir une performance optimale pour votre laveuse à chargement frontal. La non utilisation de détergents HE pourrait entraîner des problèmes, notamment une production excessive de mousse, un allongement des cycles de lavage ou une dégradation de la performance de lavage.**
- Lorsque vous dosez les détergents/les détachants/les produits de soins de vêtements, suivez sans faute les instructions du fabricant.
- Les enfants ne peuvent pas faire de lessive sans supervision.
- Tenez les animaux domestiques à l'écart de la laveuse.
- Conditions d'installation :
Température ambiante : 30-104 °F/0-40 °C
Humidité relative : moins de 95 %
- Installation par des installateurs qualifiés.
- L'installation doit se faire en conformité avec toutes les exigences réglementaires; en cas de doute, confiez l'installation de l'électroménager à un spécialiste qui connaît bien ces exigences.

AVIS : N'utilisez pas de javellisant! → Instructions d'utilisation; Page 20

Lisez, respectez et utilisez les instructions d'installation et tous les autres renseignements accompagnant la laveuse.

Conservez les documents aux fins d'utilisation future.

Importance et signification des symboles

Des renseignements de sécurité importants sont contenus dans ce manuel et sur les étiquettes d'avertissement apposées sur la laveuse.

Des symboles et titres standards sont utilisés pour identifier les zones où vous devez prendre des précautions pour éviter des blessures ou des dommages. Veuillez prendre le temps de vous familiariser avec chacun de ces symboles et leur signification avant de continuer.

▲ AVERTISSEMENT

ÉLECTROCUTION

Signale un risque de mort ou de blessure grave si l'avertissement n'est pas respecté.

▲ ATTENTION

Signale un risque de blessures mineures ou modérées si l'avertissement n'est pas respecté.

AVIS : Signale un risque de dommages à l'électroménager ou à la propriété si l'avertissement n'est pas respecté.

Conseil : Ce symbole est utilisé pour attirer l'attention de l'utilisateur sur des sujets importants.

CONSIGNES DE SÉCURITÉ IMPORTANTES

LISEZ ET CONSERVEZ CES INSTRUCTIONS

AVERTISSEMENT

Correctement entretenue, votre nouvel électroménager a été conçu pour être sécuritaire et fiable. Lisez toutes les instructions attentivement avant l'utilisation. Ces consignes réduiront le risque de brûlure, d'électrocution, d'incendie et de blessure. Lorsque vous utilisez des électroménagers, il importe de suivre les précautions de sécurité de base, y compris celles comprises dans les pages suivantes.

Examinez l'électroménager après l'avoir déballé. Dans l'éventualité de dommages en cours de transport, ne branchez pas l'électroménager.

AVERTISSEMENT

POUR RÉDUIRE LE RISQUE DE FEU, D'ÉLECTROCUTION, DE BLESSURE SÉRIEUSE OU DE MORT LORSQUE VOUS UTILISEZ LA LAVEUSE, SUIVEZ LES PRÉCAUTIONS DE BASE Y COMPRIS CE QUI SUIT :

- Les laveuses Bosch sont accompagnées d'un manuel d'utilisation, d'entretien et d'installation. Vous devez lire et comprendre toutes les instructions avant d'utiliser la laveuse.
- Ne lavez pas des articles qui ont été auparavant nettoyés, lavés, trempés ou salis à l'essence, aux solvants de nettoyage à sec, ou autres produits inflammables ou explosifs susceptibles de dégager des vapeurs pouvant s'enflammer ou exploser.
- Ne versez pas d'essence, de solvants de nettoyage à sec ou autres produits inflammables ou explosifs dans l'eau de lavage. Ces produits dégagent des vapeurs pouvant s'enflammer ou exploser.
- Dans certaines conditions, de l'hydrogène gazeux peut se dégager d'un circuit d'eau chaude n'ayant pas été utilisé pendant deux semaines ou plus. L'HYDROGÈNE GAZEUX EST EXPLOSIF. Si le circuit d'eau chaude n'a pas été utilisé pendant une telle durée, ouvrez tous les robinets d'eau chaude et laissez l'eau couler pendant plusieurs minutes avant d'utiliser la laveuse. Ceci libérera toute accumulation d'hydrogène gazeux. Ce gaz est inflammable, ne fumez pas et n'utilisez pas une flamme nue durant cette opération.
- Avant la mise hors service ou au rebut de la laveuse, déposez la porte pour empêcher les enfants de se cacher ou de jouer à l'intérieur de la laveuse. Enlevez aussi le cordon d'alimentation.
- Ne laissez personne monter, se pencher ou se suspendre à toute partie de la laveuse, y compris sur les composants protubérants comme la porte de la laveuse ou une tablette coulissante.
- Faites preuve de vigilance lorsque vous drainez l'eau chaude du tambour, par exemple lors de l'entretien de la pompe ou lorsque vous utilisez la procédure d'ouverture de porte d'urgence.
- Ne passez pas la main dans la laveuse pendant l'essorage du tambour de lavage.

- Ne soumettez pas les boutons à une utilisation abusive.
 - Ne réparez pas et ne remplacez pas les pièces de la laveuse, et ne tentez aucune opération de service sauf celles spécifiées dans le manuel d'entretien ou autre guide de réparation destiné à l'utilisateur et à condition de comprendre ces consignes et être en mesure de les mener à bien.
 - Débranchez toujours la laveuse de la prise de courant avant toute opération d'entretien ou de réparation. Débranchez le cordon d'alimentation en le saisissant par sa fiche, et non pas par le câble.
 - Ne lavez pas dans la laveuse des matériaux en fibre de verre (comme les recouvrements de rideaux ou de fenêtres composés de matériaux de fibre de verre). De petites particules pourraient rester dans la laveuse et adhérer aux textiles lors des lessives subséquentes, ce qui pourrait irriter la peau.
 - N'installez pas et n'entrez pas la laveuse dans un endroit exposé à l'eau ou aux intempéries. Les tuyaux et pièces internes pourraient être endommagés s'ils sont exposés à des températures de congélation.
 - N'utilisez pas la laveuse si son cordon d'alimentation est usé ou si sa fiche est lâche.
 - Utilisez la laveuse uniquement pour l'emploi auquel elle est destinée.
 - Suivez les instructions de soin de tissu recommandées par le fabricant du vêtement.
 - Assurez-vous que tous les raccordements d'eau vers la laveuse sont dotés de robinets d'arrêt facilement accessibles pendant le fonctionnement normal de la laveuse. Fermez les deux robinets lorsque la laveuse n'est pas utilisée et avant de quitter pendant des périodes prolongées (p. ex. vacances) pour réduire le risque de dommages d'eau dans l'éventualité d'une fuite. Ouvrez les robinets avant de reprendre l'utilisation de la laveuse.
 - N'utilisez pas la laveuse si des pièces sont manquantes ou brisées.
 - N'utilisez pas la laveuse jusqu'à ce que vous soyez certain que :
 - la laveuse a été installée selon les instructions d'installation.
 - tous les raccordements d'eau, de drainage, d'alimentation et de mise à la terre soient conformes avec tous les règlements locaux et/ou autres règlements et exigences applicables.
 - Voyez les instructions d'installation dans ce manuel pour les exigences de mise à la terre.
→ *Raccordement électrique; Page 17*
-

⚠️ CONSIGNES DE SÉCURITÉ IMPORTANTES

LISEZ ET CONSERVEZ CES INSTRUCTIONS

AVERTISSEMENT

AVERTISSEMENTS POUR LES ENFANTS

- Ne laissez pas les enfants jouer sur l'électroménager ou à l'intérieur de celui-ci. Une surveillance renforcée des enfants est impérative quand l'électroménager est utilisé à proximité des enfants.
- Assurez-vous d'utiliser toutes les fonctions de verrouillage/de sécurité à l'intention des enfants dont est doté l'électroménager et assurez-vous de mettre à l'**arrêt** l'électroménager lorsqu'il ne sert pas.
- Les électroménagers ne sont pas destinés à une utilisation par des enfants, toutefois lorsque les enfants seront assez grands pour pouvoir les utiliser, c'est aux parents ou aux tuteurs légaux qu'il incombe de s'assurer qu'ils sont formés par des personnes qualifiées sur les pratiques sécuritaires à adopter.
- Tenez tous les produits d'aide au nettoyage (y compris les détergents, les javellisants et les assouplissants) hors de la portée des enfants.

AVERTISSEMENT

AVERTISSEMENT LIÉ À LA PROPOSITION 65 DE L'ÉTAT DE LA CALIFORNIE

Ce produit contient des produits chimiques reconnus par l'État de la Californie comme causant le cancer et autres effets nocifs sur la reproduction.

CONSERVEZ SES INSTRUCTIONS!

Conservez ces instructions pour référence future

En cas de changement de propriété, le manuel doit être remis au nouveau propriétaire.

Introduction à votre nouvelle laveuse

⚠️ AVERTISSEMENT

RISQUE DE FEU, D'ÉLECTROCUTION. OU DE BLESSURE

Pour réduire le risque d'incendie, d'électrocution ou de blessure, lisez les CONSIGNES DE SÉCURITÉ IMPORTANTES de ce manuel avant d'installer ou d'utiliser cet électroménager.

→ CONSIGNES DE SÉCURITÉ IMPORTANTES; Page 6

Qualité testée et garantie

Chaque laveuse Bosch a fait l'objet d'essais complets avant de quitter l'usine. Par conséquent, il se peut qu'une petite quantité d'eau résiduelle demeure dans le tambour de lavage. Nous recommandons d'exécuter le cycle **Drum Clean** (Nettoyage du tambour) pour enlever cette eau avant de laver votre première brassée.

→ Avant de charger votre première brassée.; Page 20

Site Web

Visitez notre site web à www.bosch-home.com/us pour de plus amples renseignements et pour voir une sélection de nos produits.

Fonctions standards et renseignements utiles

Merci d'avoir choisi Bosch pour vos besoins en matière d'appareils pour la lessive.

Veuillez lire et suivre les instructions d'utilisation et d'entretien et les consignes de sécurité importantes et de dépannage contenues dans ce manuel. Conservez ce manuel pour référence ultérieure.

Fonctions standards

- Grande capacité de tambour de 17,7 lb (8 kg) (pour brassées de coton ordinaire).
- Niveaux de bruit de lavage et d'essorage bas.
- Grande ouverture de porte avec verrou magnétique, angle d'ouverture de 180°.

À propos de ce manuel

Il se peut que ces instructions de fonctionnement et d'installation s'appliquent à plusieurs modèles de laveuses. Les illustrations pourraient afficher des détails qui diffèrent de votre modèle particulier.

Lisez votre manuel d'utilisation. Il contient des renseignements utiles à propos de la sécurité, de l'installation et du fonctionnement de votre nouvel appareil.

Ce faisant, vous pourrez gagner du temps, installer et utiliser votre laveuse correctement et améliorer votre satisfaction générale envers votre nouvel appareil.

Fonctions spéciales

- Le réglage des brassées fait correspondre la consommation d'eau et d'énergie à chaque cycle selon la quantité de détergent détectée dans le tambour et le type de tissu.
La fonction de réglage des brassées s'exécute automatiquement pour maintenir aussi bas que possible la consommation d'énergie et d'eau.
Le capteur de niveau d'eau s'assure que le niveau d'eau est correct pour la lessive et le cycle sélectionné.
- Le système de détection de brassée non équilibrée automatique fait tourner la lessive plusieurs fois pour assurer une répartition égale du linge.
Si la brassée n'est pas distribuée de façon égale, la vitesse d'essorage est réduite, ou l'essorage de la brassée est arrêté pour des raisons de sécurité.
Dans le cycle Wool (laine), le cycle d'essorage est tenté seulement deux fois afin d'éviter le feutrage.

Utilisation écoresponsable de la laveuse

Votre nouvelle laveuse Bosch est conçue pour utiliser de l'eau, de l'énergie et du détergent de façon très efficace pour réduire les coûts de fonctionnement, conserver les ressources et protéger l'environnement.

- Utilisez la quantité maximum de lessive pour le cycle approprié.
- Évitez d'utiliser trop de détergent.
- N'ajoutez pas de pré-lavage pour le linge normalement sale.
- Économisez énergie et détergent lorsque vous lavez de la lessive légèrement ou normalement sale.
- Mode d'économie d'énergie** : L'éclairage du panneau d'affichage s'éteint après quelques minutes et **Start/Pause** (Démarrage/Pause) clignote. Pour activer l'affichage, appuyez sur n'importe quel bouton.
Le mode d'économie d'énergie n'est pas activé si un programme est en cours d'exécution.
- Si la lessive est par la suite séchée dans une sècheuse, sélectionnez la vitesse d'essorage selon les instructions du fabricant de la sècheuse.

Dimensions

Dimensions de la laveuse

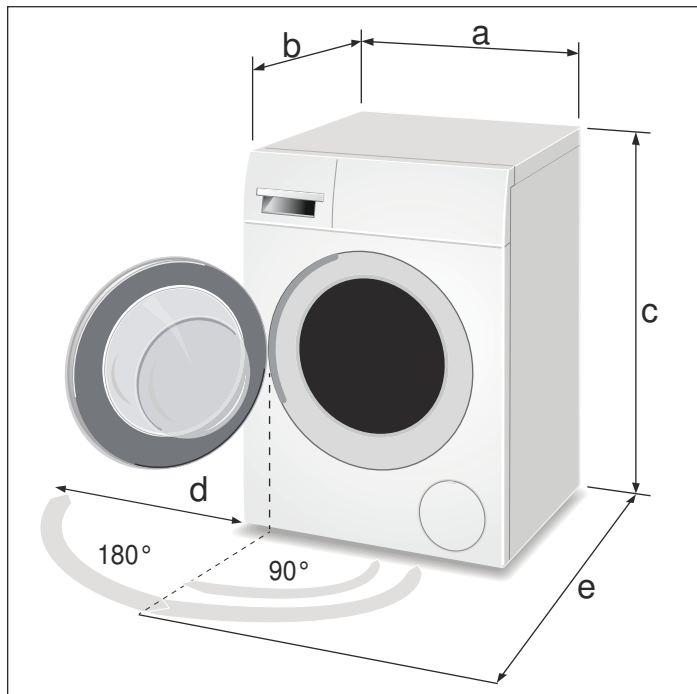

Étiquette	Dimension	U.S.	Métrique
a	largeur	23,6 po	60 cm
b	profondeur (jusqu'à l'avant de la porte)	25 po	64 cm
c	hauteur (minimum*)	33,2 po	85 cm
	hauteur (maximum*)	33,8 po	86 cm
d	dégagement latéral (porte ouverte à 180°)	15,8 po	40 cm
e	profondeur (porte ouverte à 90°)	42,5 po	108 cm
Poids	approximatif	169,8 lb	77,2 kg

* la hauteur de la laveuse dépend du degré de déploiement des pieds à hauteur réglable.

Longueur du cordon d'alimentation et des boyaux d'alimentation en eau

	A gauche de la laveuse*		À droite de la laveuse*	
	U.S.	Métrique	U.S.	Métrique
Cordon d'alimentation électrique	25 po	64 cm	43 po	109 cm
Tuyaux d'arrivée d'eau	43 po	109 cm	28 po	71 cm
Tuyau d'évacuation	27 po	69 cm	46 po	117 cm

* Toutes les distances sont mesurées à partir du côté indiqué en faisant face à la laveuse.

Types d'installation

Laveuse et sècheuse superposées

Une sècheuse Bosch ayant les mêmes dimensions peut être superposée sur la laveuse pour gagner de l'espace.

Utilisez les combinaisons laveuse-sècheuse disponibles auprès de votre service après-vente ou votre revendeur local (voyez le manuel d'utilisateur de la sècheuse).

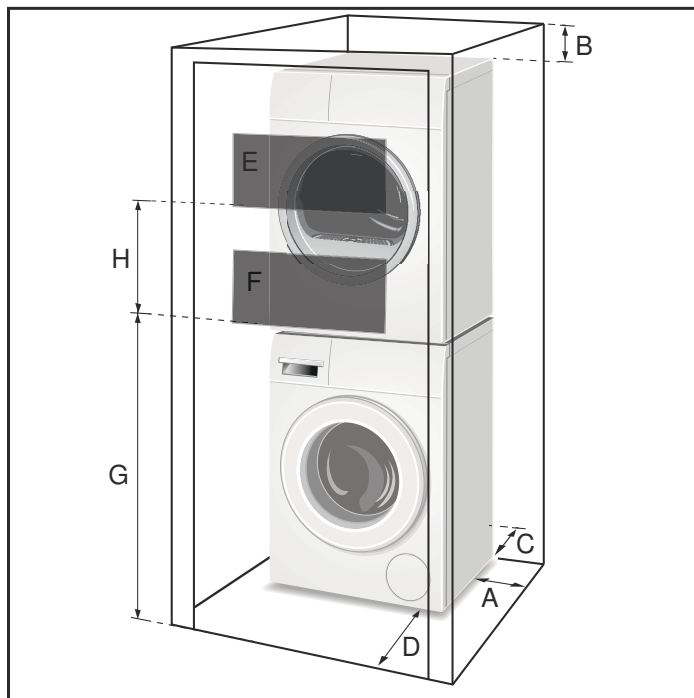

Exigences de dégagement (minimums)

A	Les côtés deux	0,6 po	1,5 cm
B	Dessus	6,3 po	16 cm
C	Arrière*	2,5 po	6,4 cm
D	Avant	2,4 po	6,1 cm

* Dégagement arrière aussi près du mur que ne le permet le raccordement d'eau. Si la laveuse est installée avec une sècheuse, c'est le dégagement arrière supérieur pour l'évacuation de la sècheuse qui dictera le dégagement à observer pour la combinaison laveuse-sècheuse.

Zone de ventilation (minimum)

E	Dessus	63 po ²	404 cm ²
F	Bas	63 po ²	404 cm ²

Espacement pour la ventilation (actuel, pas les dimensions minimums)

G	37 po	94 cm
H	69 po	175 cm

Autonome (montré) ou en tandem

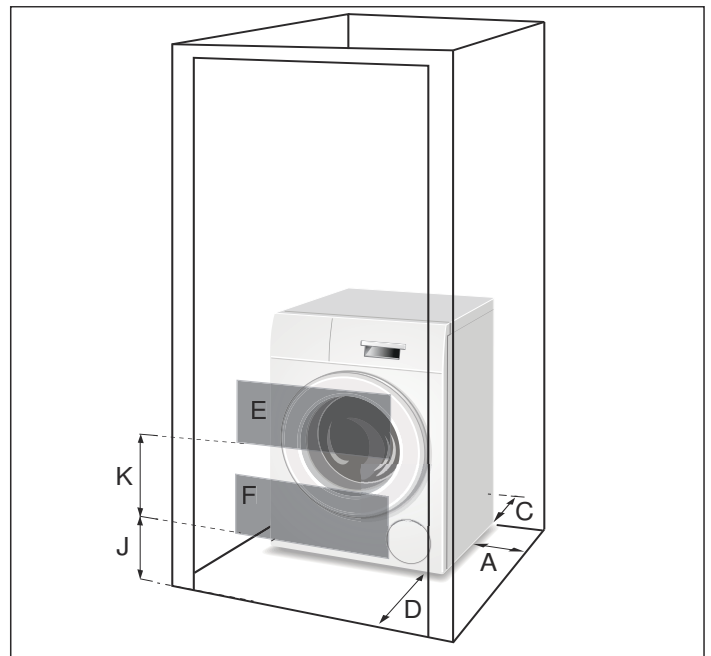

Sous le comptoir (préfééré)

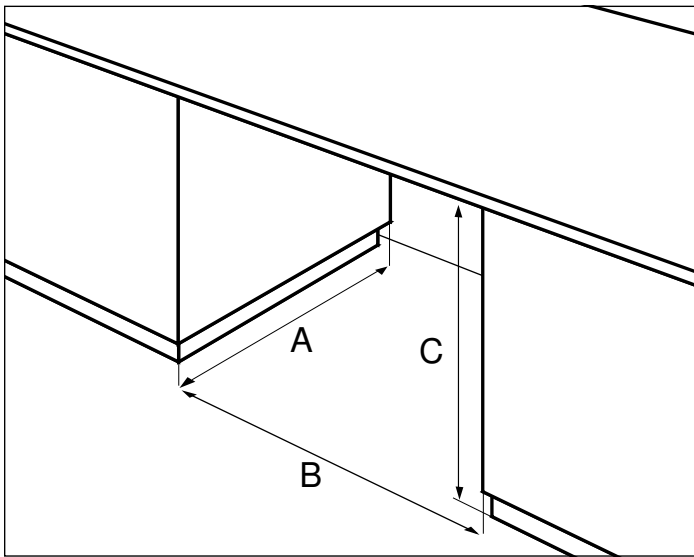

Zone devant l'appareil dégagée.
Aucune porte ni recouvrement.

Dimensions pour zone ouverte minimum		
A	28 po	71,1 cm
B	23,8 po	60,5 cm
C	35,5 po	90,2 cm

Sous le comptoir (moins souhaitable)

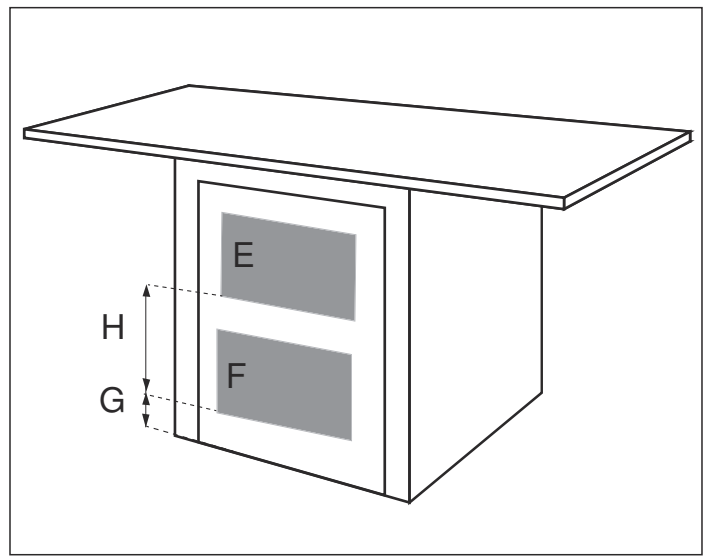

Si le devant de l'électroménager est couvert, prévoyez des ouvertures pour la ventilation.

E et F sont les zones minimums		
E	63 po2	404 cm2
F	63 po2	404 cm2

G et H dimensions d'espace actuelles min. pour la zone ouverte.		
G	3 po	7,6 cm
H	14 po	35,6 cm

Instructions d'installation

▲ AVERTISSEMENT

RISQUE DE FEU, D'ÉLECTROCUTION OU DE BLESSURE

Pour réduire le risque de feu, d'électrocution ou de blessure, lisez les consignes de sécurité dans la première partie de ce manuel avant d'installer ou d'utiliser cet électroménager.

▲ ATTENTION

LA LAVEUSE EST LOURDE

Sollicitez l'aide d'une autre personne pour lever et positionner la laveuse.

Introduction

Lisez ces instructions d'installation au complet et attentivement avant d'entamer l'installation de votre nouvelle laveuse. Les informations contenues peuvent dans ce manuel vous faire économiser du temps et des efforts et vous aider à assurer la performance optimale de votre nouvelle laveuse. Respectez sans faute tous les avertissements et toutes les mises en garde.

AVIS

- Sous l'effet du gel, les tuyaux risquent d'éclater ou de se rompre. N'installez pas la laveuse à l'extérieur ou dans une zone exposée à des conditions de gel.
- Si la laveuse est installée dans une pièce qui sera exposée à des températures sous le point de congélation, ou si elle est installée dans une cabine qui sera fermée pour l'hiver, toute eau résiduelle dans la pompe ou dans les tuyaux d'arrivée d'eau doit être drainée.
- Veillez à ne pas endommager la laveuse. Ne saisissez pas les pièces protubérantes (p. ex. la porte) lors du levage. Ne poussez pas contre la vitre de la porte de l'appareil pour éviter d'endommager l'appareil.

- En plus des consignes de sécurité figurant ici, il se peut que les fournisseurs locaux d'eau et d'électricité imposent également le respect d'exigences spéciales.
- En cas de doute, confiez l'installation de l'appareil à un technicien autorisé.
- Des parties cachées pourraient avoir des rebords tranchants. Au cours de l'entretien, faites preuve de prudence lorsque vous plongez la main dans le compartiment la laveuse.

Ces instructions d'installation sont destinées à des installateurs qualifiés. En plus de ces instructions, l'installation doit être conforme avec ce qui suit :

- pour les États-Unis - National Electrical Code, ANSI/NFPA70 - – et les versions les plus récentes des règlements de l'état et municipaux et/ou locaux.
- pour le Canada – Code électrique canadien C22.1 – et les versions les plus récentes des règlements provinciaux, municipaux et/ou locaux.

Outils requis

Les outils suivants peuvent être utiles pour l'installation de la laveuse.

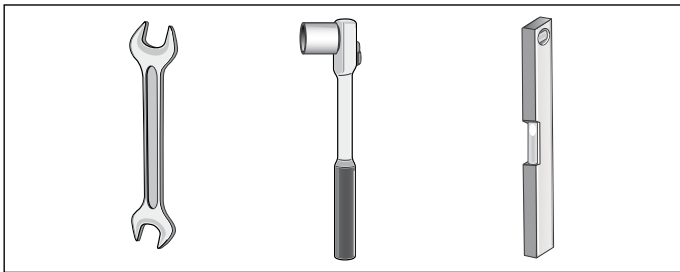

- Douille de 13 mm pour la dépose des boulons de transport.
- Clé de 17 mm pour le réglage des pieds de la laveuse.
- Niveau à bulle pour la mise à niveau de la laveuse.

Élimination des déchets

Élimination du matériel d'emballage

Après avoir déballé votre nouvel électroménager, mettez au rebut le matériel d'emballage protecteur de manière écoresponsable. Informez-vous des moyens d'élimination acceptables auprès de votre revendeur ou de votre autorité locale.

▲ AVERTISSEMENT

AVERTISSEMENTS POUR LES ENFANTS
Ne laissez pas les enfants jouer avec l'emballage et autres pièces connexes posant un risque d'étouffement ou de suffocation.

Élimination de votre appareil électroménager

Votre ancien appareil électroménager peut être recyclé si vous n'en avez plus besoin. Avant de mettre au rebut votre ancien appareil électroménager, respectez les précautions suivantes pour réduire les dangers.

▲ AVERTISSEMENT

POUR ÉVITER LE RISQUE DE BLESSURE OU DE MORT, PROCÉDEZ DE LA MANIÈRE SUIVANTE :

- après avoir débranché l'ancien électroménager, retirez le cordon d'alimentation électrique et mettez-le au rebut correctement.
- retirez la porte ou désactivez de façon permanente le verrou de porte pour empêcher que des enfants soient verrouillés à l'intérieur.

Pièces fournies avec la laveuse

Partie arrière de la laveuse

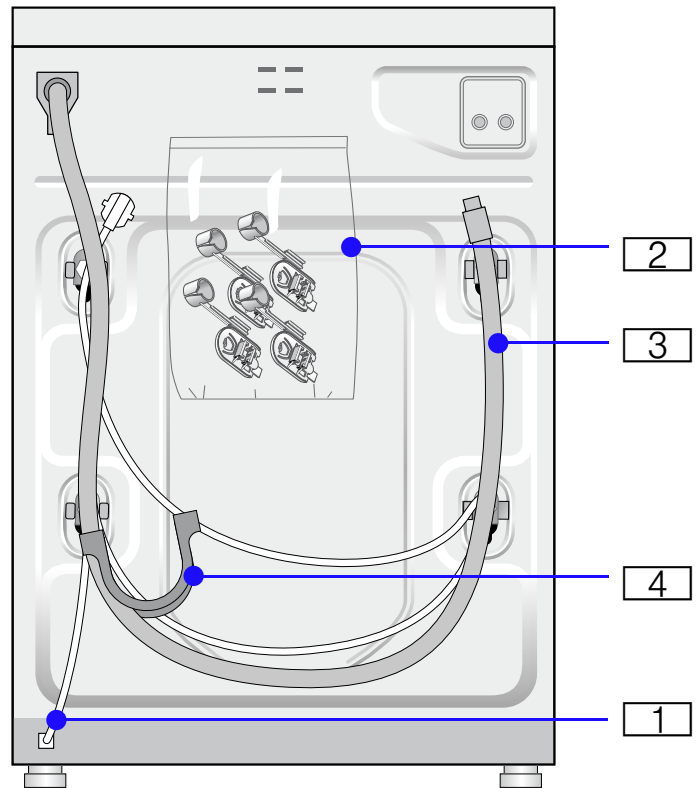

1 Cordon d'alimentation avec fiche

2 Contenu de la trousse de documentation :

- Manuel d'utilisation
- Garantie
- Couvertures avec porte-tuyaux

3 Tuyau d'évacuation

4 Coude pour former le tuyau afin qu'il s'adapte au tuyau de drainage

Contenu du tambour de lavage

Deux tuyaux d'arrivée d'eau AquaShield® sont expédiés dans le tambour de lavage. Assurez-vous de retirer chacun de ces articles du tambour avant d'utiliser la laveuse.

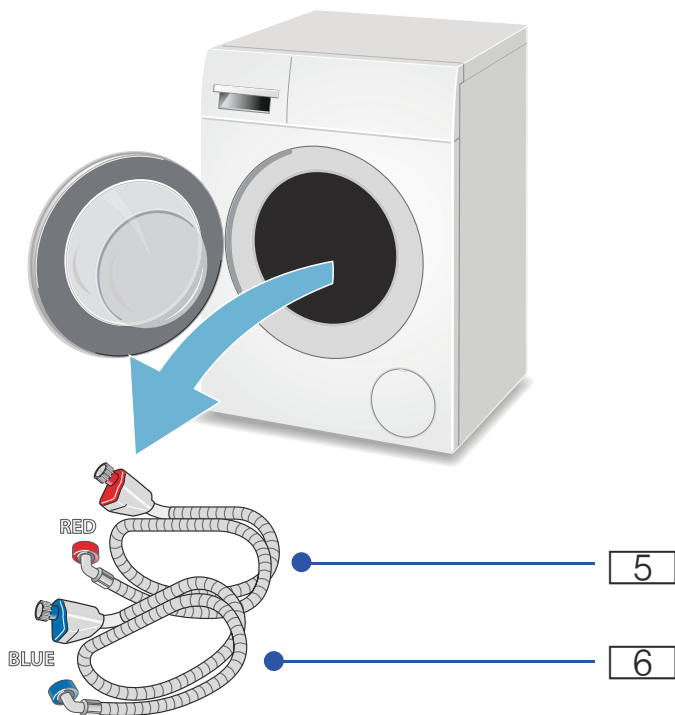

5 Tuyau d'eau chaude AquaShield®

6 Tuyau d'eau froide AquaShield®

AVIS : Si des pièces sont manquantes, veuillez en informer immédiatement votre revendeur.

Installation sur un piédestal avec tiroir

Numéro de piédestal : WMZ 20490

Montez la laveuse sur le piédestal selon les instructions de la trousse d'installation.

Liste de contrôle pour l'installation

Passez en revue la liste suivante et cochez chaque étape à mesure que vous la terminez au cours de l'installation.

✓ Étapes d'installation	Page
Si vous installez la laveuse sur un piédestal (base), terminez l'installation de la base avant de retirer les boulons de transport.	→ Retirez les boulons de transport.; Page 12
Retirez complètement les quatre boulons d'expédition en prenant le soin de conserver intacts les assemblages boulons/bagues.	→ Retirez les boulons de transport.; Page 12
Raccordez le boyau d'alimentation en eau et le boyau de drainage.	→ Raccordements d'eau; Page 13
Branchez l'alimentation électrique.	→ Raccordement électrique; Page 17

✓ Étapes d'installation	Page
Glissez la laveuse dans son emplacement final.	
Mettez de niveau la laveuse (aussi bas que possible).	→ Mise de niveau de la laveuse; Page 16
Avant de laver du linge, démarrez un cycle de Drum Clean (Nettoyage du tambour).	→ Avant de charger votre première brassée.; Page 20

Importance d'une installation sur un plancher solide et de niveau

Votre nouvelle laveuse Bosch utilise des vitesses d'essorage élevées pour un essorage supérieur du linge, ce qui résulte en des délais de séchage réduits. Il est important d'installer la laveuse sur un plancher offrant un soutien solide. Cela empêche la laveuse d'être sujette à des vibrations excessives pendant l'essorage, ce qui pourraient entraîner le déplacement de la laveuse ou un bruit excessif.

La surface d'installation de la laveuse doit être propre, de niveau et ferme. Évitez d'installer votre laveuse sur des surfaces molles comme les planchers moquetés ou les recouvrements à doublure en mousse.

Si vous installez la laveuse sur un plancher de bois, observez les consignes suivantes :

- Dans la mesure du possible, installez la laveuse dans un coin pour un meilleur support.
- Au besoin, renforcez le plancher en vissant un panneau de bois hydrofuge sur le plancher (d'une épaisseur minimum de 1,18 po/30 mm).

Retirez les boulons de transport.

▲ ATTENTION

DOMMAGES À L'APPAREIL

- L'appareil est immobilisé en vue du transport au moyen de boulons de transport.

Les boulons de transport qui ne sont pas retirés peuvent endommager le tambour en cours d'utilisation de l'appareil, la laveuse vibrera et elle sera bien plus bruyante pendant les cycles d'essorage si les boulons de transport ne sont pas retirés avant l'utilisation.

Veillez à retirer les quatre boulons de transport au complet avant la première utilisation. Conservez les boulons de transport.

Si un piédestal a été acheté avec la laveuse, il doit être installé en premier, avant le retrait des boulons de transport. Consultez les instructions d'installation du piédestal.

- Afin d'éviter les dommages en cours de transports subséquents, veillez à réinstaller les boulons avant le transport.

1. Retirez les boyaux des supports.

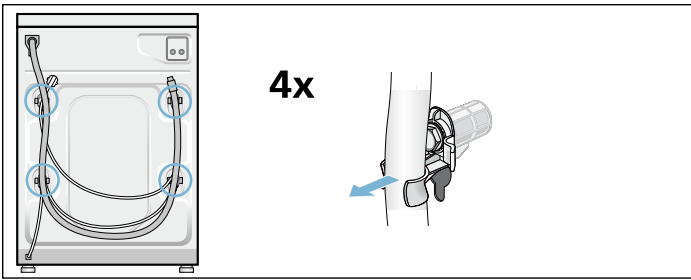

2. Desserrez et retirez les quatre boulons de transport. Retirez les douilles. Ôtez le câble d'alimentation des supports.

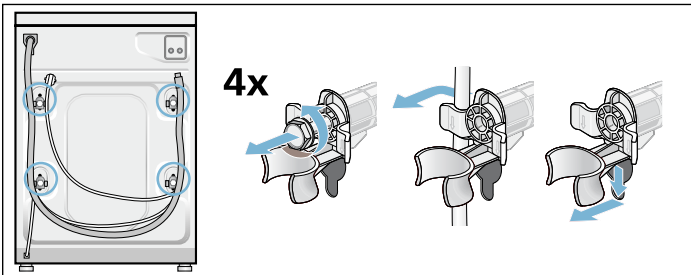

3. Placez les couvercles sur les trous des boulons de transport. Quatre couvercles de plastique sont fournis dans le petit sac de pièces accompagnant la laveuse. Séparez ces couvercles et installez-en un dans chaque trou où les boulons de transport ont été retirés. Verrouillez fermement les couvercles en appuyant sur le crochet de verrouillage. Insérez le support de boyau. Fixez les boyaux dans les supports.

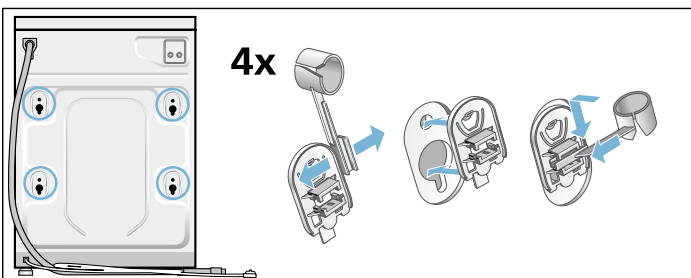

AVIS : Conservez les assemblages ensemble et rangez-les pour utilisation ultérieure, p. ex. pour le déplacement de la laveuse.

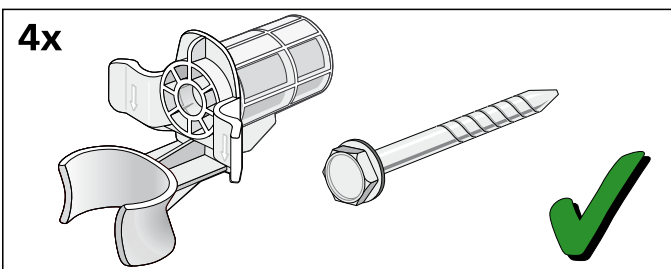

Raccordements d'eau

Raccordements du tuyau d'arrivée d'eau

AVIS

- La laveuse doit seulement être utilisée avec de l'eau courante froide ou chaude (max. de 140 °F/60 °C). Ne pas raccorder l'appareil au mitigeur d'un chauffe-eau pressurisé.
- Pour empêcher les dommages d'eau, les robinets d'eau chaude et froide doivent être accessibles lorsque la laveuse est en place et doivent toujours être fermés lorsque celle-ci n'est pas utilisée.
- Si vous installez la laveuse dans un nouveau bâtiment ou dans un bâtiment pour lequel le système de plomberie a été récemment installé ou mis à jour, purgez les tuyaux avant d'installer la laveuse pour éliminer tout sable, saleté ou résidu.
- Pour éviter les fuites ou les dommages d'eau, suivez les instructions de ce chapitre.
- En cas de doute, confiez le raccordement de l'appareil à un technicien.

Raccordez votre laveuse aux robinets muraux à l'aide du tuyau d'arrivée d'eau AquaShield® fourni.

Observez chacun des éléments suivants :

- Utilisez seulement le nouveau tuyau d'arrivée d'eau accompagnant la laveuse. N'utilisez jamais des tuyaux usagés.
- Les tuyaux d'arrivée d'eau ne peuvent pas être courbés, pliés ou pincés de façon à endommager le tuyau ou à restreindre la circulation de l'eau.
- La pression d'arrivée d'eau doit se situer entre **14,5 et 145 psi (1 - 10 bars)** avec un minimum de 2,2 gallons U.S. (8 litres) de débit par minute. Une soupape régulatrice de pression doit être installée si la pression d'eau maximum est dépassée.
- Assurez-vous que le robinet d'arrivée d'eau est facilement accessible lorsque la laveuse est en cours d'utilisation. Le robinet devrait être fermé lorsque la laveuse ne sera pas utilisée pour une période prolongée.
- Assurez-vous que les rondelles en caoutchouc sont en place aux deux extrémités du tuyau d'arrivée d'eau. Des rondelles manquantes pourraient causer des fuites.
- Les points de raccordement sont sous pleine pression d'eau. Ouvrez le robinet d'eau et vérifiez la présence de fuites.
- Inspectez périodiquement le tuyau d'arrivée d'eau et remplacez-le par un nouveau tuyau si celui qui est en place est coupé, coudé ou qu'il fuit.

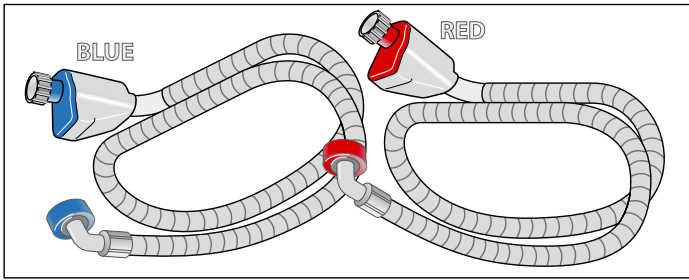

Tuyaux de raccordement d'eau

- Rouge - Tuyau d'eau chaude
- Bleu - Tuyau d'eau froide

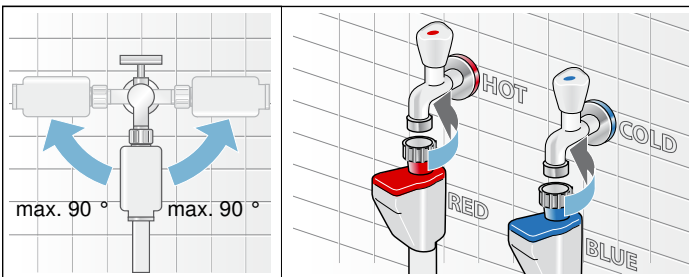

Fixez cette extrémité au robinet d'eau. Serrez uniquement à la main.

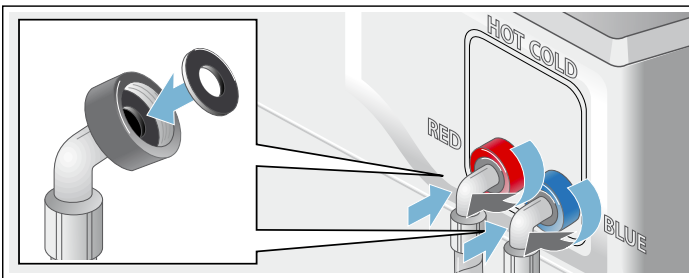

Fixez cette extrémité du tuyau au dos de la laveuse comme indiqué dans les figures ci-après. Veillez à utiliser des colliers et guider les tuyaux comme indiqué. Serrez uniquement à la main.

Positionnez les tuyaux comme indiqué lorsque vous guidez les tuyaux sur le côté droit de la laveuse (faisant face à celle-ci).

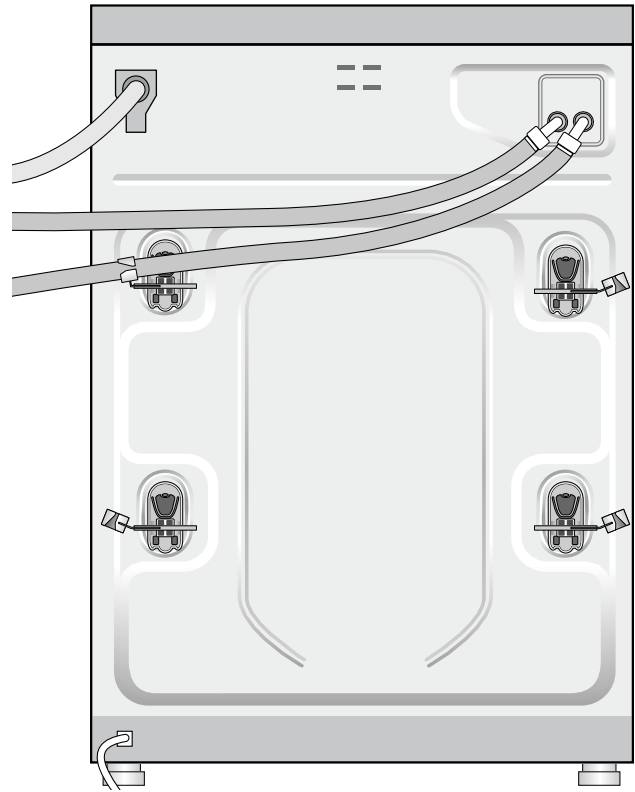

Positionnez les tuyaux comme indiqué lorsque vous guidez les tuyaux sur le côté gauche de la laveuse (faisant face à celle-ci).

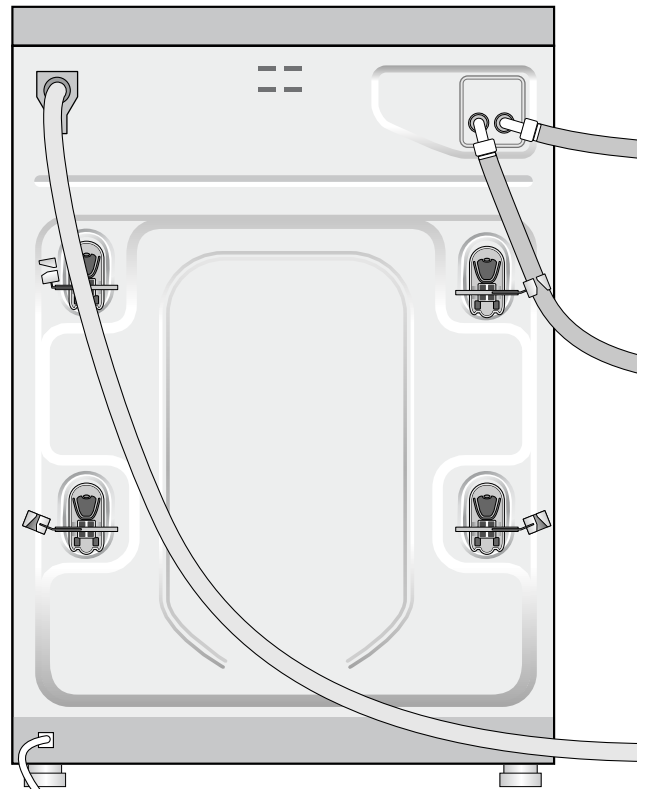

À propos du tuyau AquaShield®

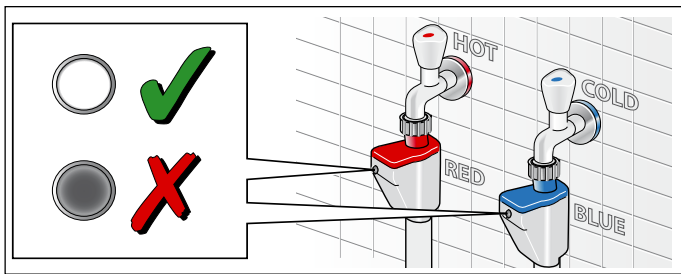

Le tuyau AquaShield® empêche une inondation potentielle dans l'éventualité où le tuyau serait sujet à une fuite interne. Si le tuyau fuit, le témoin passe au rouge et le débit d'eau est arrêté. Dès que la soupape interne dans le tuyau est activée (le voyant est rouge), le tuyau doit être éliminé. Contactez le service après-vente pour le remplacer.

AquaStop® Plus

La fonction AquaStop® Plus détecte les fuites d'eau sur la base interne, coupe le fonctionnement et pompe automatiquement l'eau en dehors du système de telle sorte à ce qu'elle ne puisse entrer en contact avec le sol. Cette fonction ainsi que la soupape mécanique interne du tuyau AquaShield® à double paroi fait de AquaStop® Plus l'un des systèmes de sécurité d'eau les plus complets offerts sur le marché.

Raccordement du boyau de drainage d'eau

AVIS

- N'utilisez pas un ancien boyau de drainage. Utilisez uniquement le boyau de drainage et les pièces accompagnant la laveuse.
- Ne coudez pas et ne modifiez pas le boyau de drainage d'eau.

Hauteur du point de drainage

Différence de hauteur entre le plancher et le point de drainage max 39 po (100 cm)

Types de raccords de drainage

Tuyau vertical

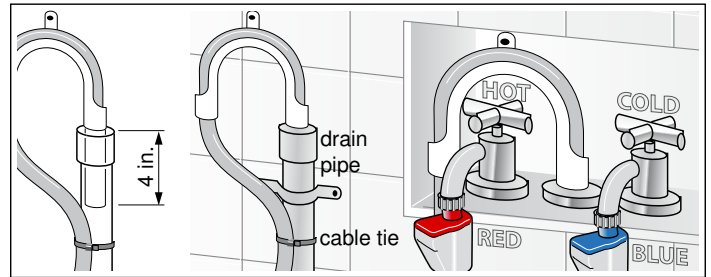

Fixez le boyau de drainage au coude fourni avec la laveuse.

Placez le coude sur le boyau de drainage à 4 po (10 cm) de l'extrémité du boyau tel que montré. Insérez cette section du boyau de drainage dans le tuyau de drainage. Fixez le coude et le boyau au moyen d'une attache de nylon ou d'une attache équivalente pour empêcher le boyau de ressortir du tuyau de drainage en cours d'utilisation.

Siphon d'évier

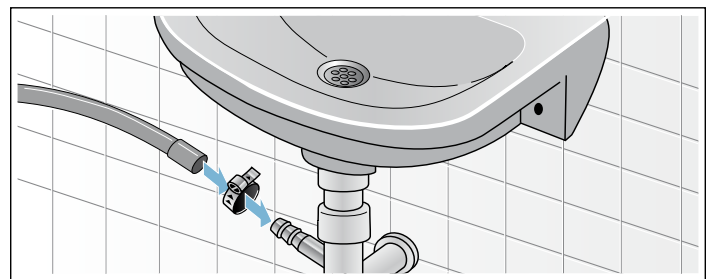

Fixez le boyau de drainage au siphon d'évier au moyen d'une agrafe de boyau de Ø 0,9 à 1,6 po (20 à 44 mm) (disponible dans une quincaillerie locale).

Lavabo

▲ AVERTISSEMENT

BRÛLURES

Lors de lavage à haute température, il y a un risque de brûlures si vous touchez la mousse chaude, p. ex. lorsque vous pompez la mousse chaude dans un lavabo.

Ne passez pas la main dans la mousse chaude.

Remarque : DOMMAGES À L'ÉLECTROMÉNAGER/ DOMMAGES AUX TEXTILES

Si l'extrémité du boyau de drainage touche à l'eau de renvoi (l'eau drainée de la laveuse), cette eau pourrait être aspirée de nouveau vers l'appareil, ce qui pourrait endommager l'appareil ou les tissus.

Assurez-vous que :

- Il n'y a pas de bouchon dans l'évier de drainage.
- L'extrémité du boyau de drainage ne touche pas à l'eau de renvoi.
- L'évier de drainage n'est pas partiellement bouché et assure une circulation fluide.

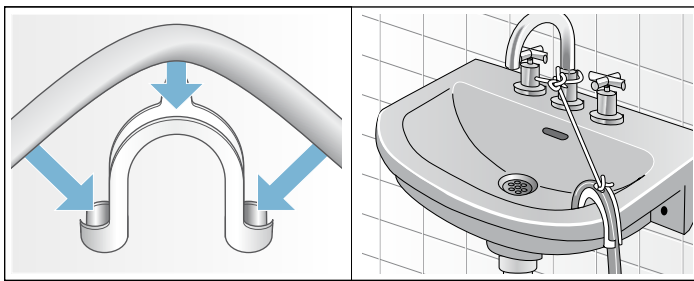

Fixez le boyau de drainage solidement dans le lavabo.

AVIS : Dans une installation multi-étages, la laveuse doit être installée sur un plancher drainé pour empêcher l'eau d'endommager les pièces qui se trouvent en dessous en cas de fuite.

Mise de niveau de la laveuse

Importance de la mise de niveau de la laveuse

La laveuse utilise des vitesses d'essorage élevées pour retirer l'eau à la fin du cycle de lavage. Il est important que la laveuse soit de niveau et que les quatre pieds de la laveuse exercent une pression uniforme sur le plancher. Cela aidera à optimiser le fonctionnement silencieux et exempt de vibrations de votre laveuse.

Suivez les étapes ci-après :

1. Installez la laveuse sur une surface solide et de niveau, de préférence dans le coin d'une pièce.
2. Si le plancher est inégal, ajustez les pieds de la laveuse au besoin pour la mettre de niveau. Ne placez rien sous les pieds de la laveuse pour aider à mettre de niveau la laveuse.
3. Ne déployez les pieds de la laveuse plus qu'il ne le faut. Plus les pieds sont déployés, plus la laveuse sera sujette aux vibrations. Commencez avec les pieds de la laveuse complètement rentrés et ajustez chaque pied selon les besoins.
4. Utilisez un niveau à bulle pour vérifier le haut de la laveuse pour s'assurer qu'elle est de niveau d'un côté à l'autre et de l'avant à l'arrière.
5. Appuyez vers le bas sur chaque coin du haut de la laveuse pour s'assurer que la laveuse ne vacille pas. Il ne devrait y avoir aucun mouvement. Les quatre pieds de la laveuse devraient exercer une pression uniforme sur le plancher. Cela est tout aussi important que la mise de niveau de la laveuse pour empêcher les vibrations.
6. Quand la laveuse est de niveau et ne vacille pas, bloquez les pieds de la laveuse en place en serrant les écrous de blocage contre le bas de la laveuse. Veillez à le faire sans changer la hauteur du pied (tenez le pied tout en serrant l'écrou de blocage).

Procédure pour ajuster les pieds de la laveuse :

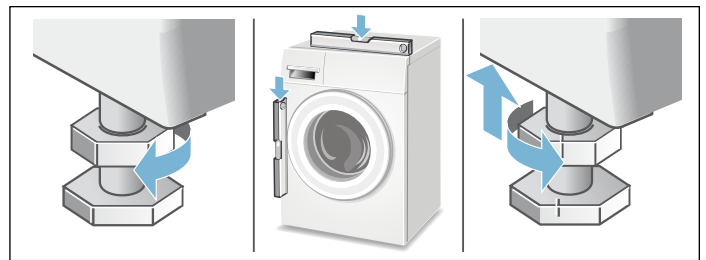

1. Après avoir déterminé quels pieds de la laveuse doivent être déployés, demandez à une autre personne de soulever légèrement la laveuse pour relâcher la pression du pied à régler.
2. Tournez le pied de plastique gris pour le déployer vers le bas aussi loin que nécessaire pour soulever le coin de la laveuse suffisamment pour mettre de niveau la laveuse.
3. Lorsque la hauteur du pied est correcte, utilisez une clé ouverte de 17 mm pour serrer l'écrou de blocage contre le bas de la laveuse. L'écrou de blocage doit être serré contre le bas de la laveuse pour bloquer le pied en place.

Raccordement électrique

⚠ AVERTISSEMENT

RISQUE D'ÉLECTROCUTION

Le raccordement inadéquat à une mise à la terre pourrait entraîner une électrocution. Faites vérifier l'électroménager par un technicien qualifié ou un électricien agréé si vous avez un doute sur la mise à la terre appropriée de la laveuse.

⚠ AVERTISSEMENT

RISQUE D'ÉLECTROCUTION

Pour réduire le risque de feu ou d'électrocution, n'utilisez PAS de rallonge ou d'adaptateur pour connecter la laveuse à la source d'alimentation.

⚠ AVERTISSEMENT

RISQUE D'ÉLECTROCUTION

Pour réduire le risque d'électrocution :

- Tirez sur le cordon d'alimentation secteur par la fiche et jamais par le câble, car cela pourrait endommager le câble.
- Ne touchez et ne tenez jamais la fiche ou le cordon d'alimentation secteur avec des mains mouillées.
- Ne débranchez jamais la fiche ou le cordon d'alimentation secteur en cours de fonctionnement.

Instructions de mise à la terre

⚠ AVERTISSEMENT

RISQUE D'ÉLECTROCUTION

Cet appareil doit être mis à la terre. En cas de défaillance ou de panne, la mise à la terre réduira le risque d'électrocution en offrant un chemin de moindre résistance pour le courant électrique. Cet appareil est muni d'un cordon comportant un conducteur de terre et une fiche de mise à la terre. La fiche doit être branchée dans une prise qui a été installée et mise à la terre de façon conforme avec tous les codes et règlements locaux.

- Ne modifiez pas la fiche fournie avec l'appareil. Si la fiche ne s'enfonce pas dans la prise, faites installer une prise correctement mise à la terre par un électricien qualifié. Ne coupez pas, ne retirez pas et ne déjouez pas la broche de mise à la terre sur la fiche du cordon d'alimentation de la laveuse.
- La fiche du cordon d'alimentation de la laveuse doit être facilement accessible en cours de fonctionnement de celle-ci.

- Lorsque vous débranchez ou branchez le cordon d'alimentation de la laveuse, saisissez le cordon par l'extrémité de la fiche. Ne tirez pas sur le câble pour débrancher la laveuse.
- L'alimentation électrique domestique doit convenir pour la spécification de tension indiquée sur la plaque signalétique de la laveuse (située à l'intérieur de la porte de la laveuse, immédiatement sous l'ouverture du tambour).
→ *Renseignements sur les achats; Page 4*
Voyez le tableau ci-dessous pour les spécifications de raccordement et les exigences de fusible/disjoncteur.

Volts	Hertz	Ampères	Watts
240	60	12	2880 max.

- Le câblage du circuit de sortie électrique doit être suffisant pour satisfaire aux exigences de l'appareil électroménager. L'utilisation d'un disjoncteur différentiel de fuite à la terre (DDFT) est recommandée.
- Protégez le cordon d'alimentation de dommages physiques, évitez par exemple qu'il ne soit torsadé, coudé, pincé, coincé dans une porte ou marché dessus.
- Si le cordon d'alimentation est endommagé, il doit être remplacé par un technicien qualifié pour éviter tout risque de feu/d'électrocution. Des cordons d'alimentation de remplacement peuvent être achetés auprès du service après-vente.
→ *Service après-vente; Page 4*
- La laveuse doit seulement être raccordée à un circuit de dérivation individuel au moyen d'une prise qui a été correctement installée et mise à la terre.
- Assurez-vous que :
 - la fiche d'alimentation s'insère dans la prise
 - la taille de fil soit suffisante
 - le système de mise à la terre est correctement installé
- Le cordon d'alimentation peut seulement être remplacé par un électricien. Des cordons d'alimentation de remplacement peuvent être achetés auprès du service après-vente. Pour réduire le risque de feu ou d'électrocution, n'utilisez PAS de rallonge ou d'adaptateur pour connecter la laveuse à la source d'alimentation. Si un disjoncteur différentiel de fuite à la terre doit être utilisé, utilisez uniquement les types marqués du symbole suivant : . Seul ce symbole peut garantir la conformité avec la réglementation actuelle.

Transport de la laveuse

Avant de transporter la laveuse

1. Débranchez le cordon d'alimentation de la laveuse de la prise murale.
2. Fermez l'alimentation en eau de la laveuse.
3. Débranchez les conduites d'alimentation en eau du robinet.
4. Débranchez le boyau de drainage du drain.
5. Installez les assemblages de boulons de transport tel que montré ci-dessous.

Retirer les couvercles des trous des boulons de transport

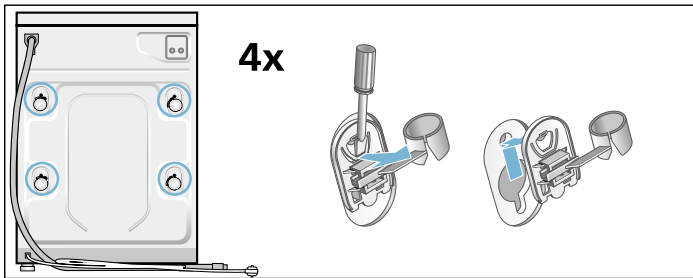

1. Retirez les quatre couvercles des trous des boulons de transport.
2. Tirez l'extrémité de la flèche du couvercle légèrement vers l'extérieur pour désengager la languette de verrouillage.
3. Tournez le couvercle dans le sens antihoraire pour le retirer. Répétez pour les quatre couvercles des trous des boulons de transport.

Insérer les assemblages des boulons de transport.

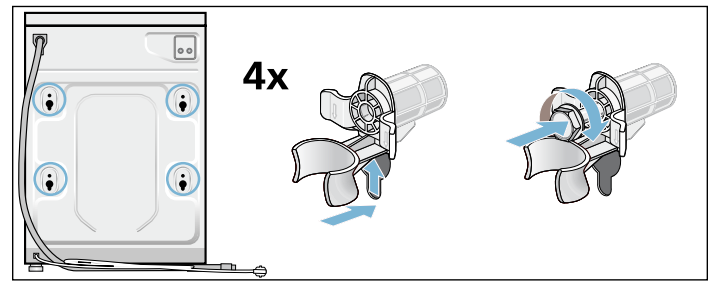

1. Chaque assemblage consiste en une bague en plastique et un boulon qui traverse la bague. Dévissez le boulon jusqu'à ce que l'extrémité fileté soit en affleurement avec l'extrémité de la bague en plastique.
2. Insérez l'assemblage du boulon de transport et de la bague tel que montré. Le boîtier métallique se glisse autour du boulon au moyen de la fente de la bague en plastique à mesure que la bague est glissée en place. La partie ouverte de la fente de bague doit être orientée dans la direction montrée pour permettre à l'assemblage de glisser pleinement en place.
3. Lorsque le boulon est en place, vissez-le jusqu'à ce que les filets du boulon s'engagent dans le tambour. Vérifiez bien que les boulons sont vissés dans les trous filetés et non pas dans les fissures ou crevasses adjacentes. Répétez le processus pour les quatre assemblages des boulons de transport avant de serrer à fond. Terminez le serrage des quatre assemblages de boulons jusqu'à ce qu'ils soient bien serrés en place.

Se familiariser avec votre appareil

Panneau de commande

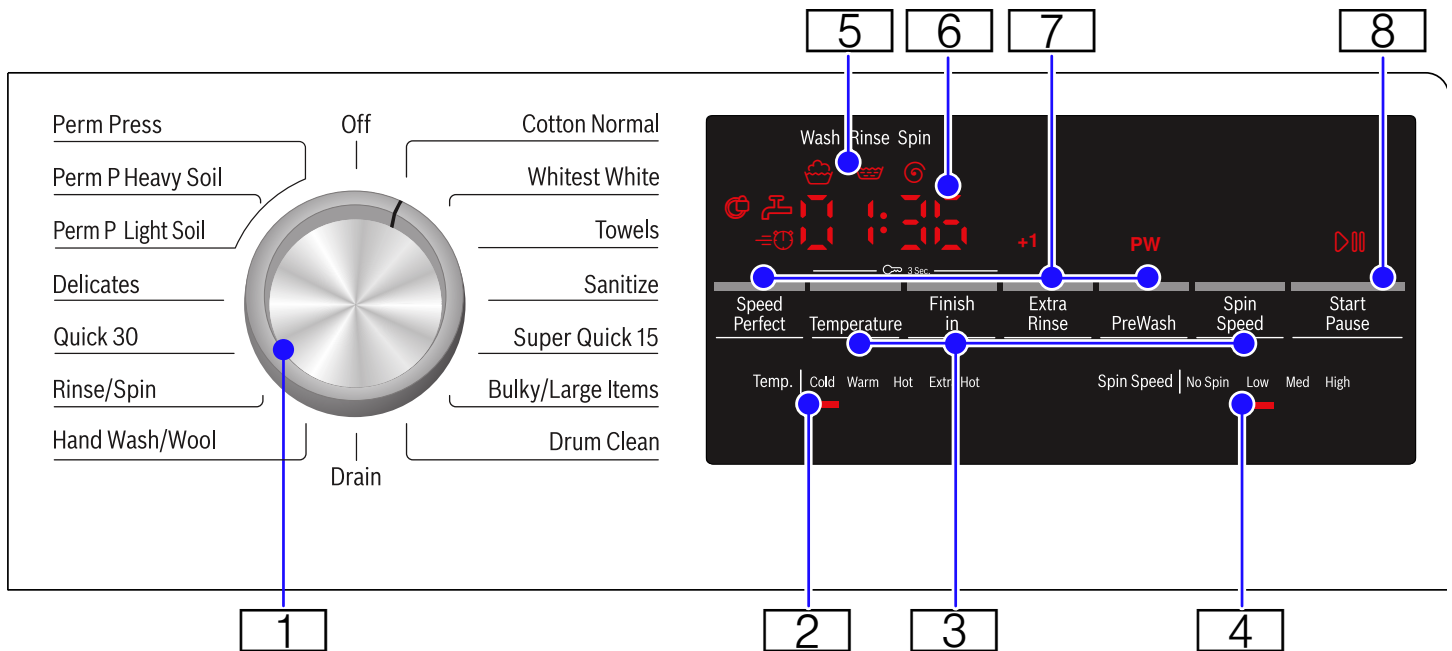

1 Sélecteur de programme

pour sélection d'un programme et activation/désactivation ;
tourne dans les deux directions.

2 Plages de températures sélectionnables

Cold, Warm, Hot, Extra Hot (Froid, Tiède, Chaud, Ultra chaud)

3 Temperature (Température), Finish in (Terminé dans), Spin Speed (Vitesse d'essorage)

Pour modifier les réglages de programmes par défaut.
Le témoin s'allume lorsqu'un réglage est actif.

4 Plages de vitesses d'essorage sélectionnables

No Spin, Low, Med, High (Sans essorage, Faible, Moyenne, Élevée)

5 Séquence de statut de programme

- Wash 🧼 (Lavage)
- Rinse 🚿 (Rinçage)
- Spin 🌀 (Essorage)

6 Affichage à 4 chiffres

pour les réglages et les informations.

- Terminé dans
réglable par segment de 1 h (heure) jusqu'à 24 heures
- Durée de programme
par ex. 2:40 (heures:minutes)

7 SpeedPerfect , Prewash^{PW}, (Pré-nettoyage) Extra Rinse ^{+1,+2} (Rinçage supplémentaire)

Réglages de programmes additionnels.
Témoin allumé = réglage actif.

8 Start/Pause (Démarrage/Pause)

- démarre ou met en pause le programme sélectionné
- témoin allumé de manière constante – programme en cours, peut être mis en pause
- témoin clignote - des options peuvent être modifiées ; le programme peut être démarré ; la porte est fermée (l'eau peut être chaude) ; le programme est en mode Pause

Instructions d'utilisation

▲ AVERTISSEMENT

Pour réduire le risque de feu, d'électrocution ou de blessure, lisez les consignes de sécurité importantes et les instructions d'utilisation avant d'utiliser la laveuse.

Avant de faire de la lessive avec votre laveuse :

Assurez-vous que la laveuse a été installée correctement en suivant les instructions d'installation de ce manuel.

→ *Instructions d'installation; Page 10*

Vérifiez la machine. Ne démarrez jamais une machine endommagée! Contactez votre service après-vente!

Vérifiez que la tension du système électrique résidentiel et les spécifications de tension de la plaque signalétique de la laveuse correspondent.

Assurez-vous que les robinets d'alimentation en eau chaude et en eau froide de la laveuse sont ouverts.

Mise en marche et à l'arrêt de la laveuse

Le sélecteur de cycle rotatif met en marche la laveuse lorsque les cycles de lavage sont sélectionnés et met à l'arrêt la laveuse lorsque le sélecteur est plus tard réglé à la position verticale **Off**.

Avant de charger votre première brassée.

Votre nouvelle laveuse fait l'objet de tests avant de quitter l'usine. Ce processus implique le test de divers cycles de lavage. Par conséquent, il se peut qu'une petite quantité d'eau résiduelle demeure dans le tambour et le système d'évacuation. Effectuez un cycle de **Drum Clean** (Nettoyage du tambour) sans linge pour nettoyer le système avant votre première brassée.

Ajoutez d'abord 1 à 2 cuillères à soupe de détergent dans le compartiment de lavage principal II. Ensuite effectuez le cycle **Drum Clean** (Nettoyage du tambour).

Attendez que le cycle se termine.

Utilisation du sélecteur de cycle pour choisir un cycle de lavage

AVIS : Si vous avez activé le verrou pour enfant, vous devez le désactiver avant de pouvoir programmer un cycle.

→ *Verrou pour enfant; Page 22*

Utilisez la sélection de cycle et sélectionnez le cycle souhaité. Tournez dans les deux directions.

La machine est en marche.

Dans le champ d'affichage, la durée de cycle pour le cycle sélectionné apparaît et les témoins pour la température préprogrammée et la plage de vitesses d'essorage s'allument.

Modification des réglages de cycles par défaut

Vous pouvez utiliser les réglages par défaut ou modifier les réglages selon vos besoins.

Touchez le bouton approprié jusqu'à ce que le réglage souhaité soit affiché.

Les réglages ou les options sont activés lorsque l'indicateur approprié est allumé. Vous n'avez pas besoin de confirmer autrement vos choix. Les réglages ne sont pas mémorisés une fois que l'appareil est éteint (les réglages par défaut reviennent automatiquement).

Sélection des réglages de cycles additionnels

En sélectionnant des réglages additionnels, vous pouvez adapter encore mieux le processus de lavage en fonction des articles à laver.

Les réglages peuvent être sélectionnés et désélectionnés selon la progression du cycle.

Les témoins de boutons s'allument si le réglage est actif. Les réglages ne sont pas conservés une fois l'électroménager éteint.

Chargement du linge

▲ AVERTISSEMENT

Pour éviter tout risque d'explosion! Les articles de la lessive qui ont été prétraités avec des matériaux contenant des solvants (p. ex. détachant, solvant de nettoyage) doivent être rincés à fond à la main avant d'être mis dans la laveuse.

Séparez les vêtements à charger et mélangez des articles petits et grands

Dépliez les éléments pliés et les placez librement dans le tambour. Mélangez des articles petits et grands pour les aider à se distribuer de façon plus efficace dans le tambour pendant le cycle de rotation.

Conseil : Ne dépassez la charge recommandée pour ce type de lavage. Une surcharge entraînera de mauvais résultats de lavage et causera des plis.

Taille de brassée recommandée

La taille de brassée maximum recommandée peut être trouvée:

→ Fonctions standards et renseignements utiles; Page 7

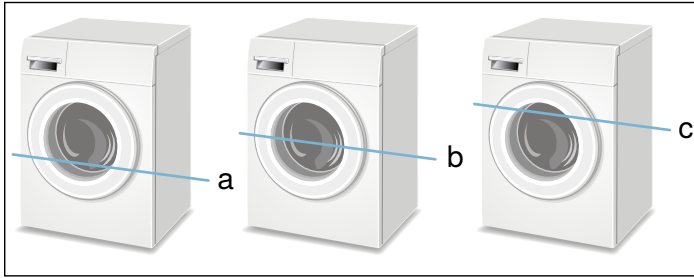

- a **1/3 brassée** - vêtements en laine, vêtements délicats, soie
- b **1/2 brassée** - coton, tissus synthétiques ou tricots
- c **Brassée complète** - coton et lin

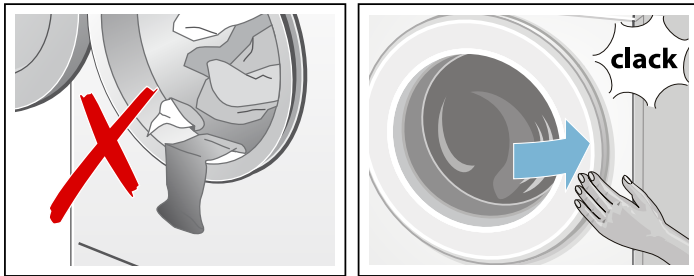

Conseils

Après la charge, fermez soigneusement la porte de manière à ne pas coincer des articles entre la porte et le bourrelet en caoutchouc. La porte devrait se fermer facilement sans qu'il soit nécessaire d'exercer de force excessive.

Les corps étrangers laissés dans le tambour peuvent endommager le linge. Avant d'insérer le linge, assurez-vous qu'il ne reste aucun corps étranger dans le tambour.

Remplissage des bacs de détergent et d'additif

AVIS : Dommages à l'appareil

Le détergent et les aides au prétraitement du linge (par ex. détachant, pulvérisateurs de pré-lavage, etc.) peuvent causer des dommages s'ils entrent en contact avec les surfaces de la laveuse.

Ne laissez pas ces substances toucher la surface de la laveuse. Au besoin, essuyez les traces de pulvérisateur et autres traces/gouttes immédiatement avec un chiffon doux.

Dosage

Dosez le détergent et les produits de soin du linge selon :

- la dureté de l'eau; consultez votre compagnie d'alimentation en eau pour tous les détails
- les instructions du fabricant sur l'emballage.
- la quantité de linge
- le degré de saleté (important, normal, léger)

Remplissage

▲ AVERTISSEMENT

IRRITATION DES YEUX/DE LA PEAU!

Lorsque vous ouvrez le bac à détergent en cours de fonctionnement de la laveuse, il se peut que le détergent ou les produits de soin du linge soient projetés.

Ouvrez doucement le bac.

En cas de contact avec le détergent ou les produits de soin du linge, rincez les yeux ou la peau à grande eau.

En cas d'ingestion accidentelle, consultez un médecin.

AVIS : Pour éviter les accumulations et les obstructions possibles des conduites d'eau, diluez le produit assouplissant épais ou d'autres produits de soin du linge avec de l'eau.

Versez le détergent et le produit de soin du linge dans les compartiments appropriés :

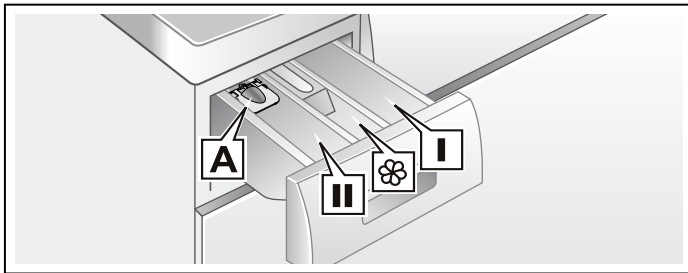

Bac du détergent liquide A	pour détergent liquide
Compartiment de pré-lavage I	Détergent pour le pré-lavage
Compartiment pour assouplissant ☼	<p>Assouplissant, amidon Ne dépassez pas max.</p> <p>Conseils Ne versez pas l'assouplissant directement dans la lessive. L'assouplissant est automatiquement distribué au cours du dernier cycle de rinçage. Diluez le concentré, l'assouplissant ou l'adoucissant épais avec de l'eau (2/3 d'eau) avant de verser dans le bac (ce qui empêche le blocage du trop-plein).</p>
Compartiment de lavage principal II	<p>Détergent pour lavage principal, adoucisseur d'eau, détachant</p> <p>AVIS : N'utilisez pas de javellisant à base de chlore ou non décolorant car ces produits risquent d'endommager la laveuse. Les détergents et/ou les agents de blanchiment solides à base d'oxygène (comme le percarbonate de sodium) peuvent être utilisés sans danger.</p>

- Ouvrez le tiroir du bac de détergent.
- Ajoutez du détergent ou de l'additif.
- Évitez de trop remplir le bac pour empêcher la distribution hâtive.
- Fermez complètement le tiroir du bac de détergent avant de lancer le cycle de lavage.

Conseil : N'utilisez PAS la laveuse sans que le bac de détergent ne soit en place et complètement fermé.

Bac de détergent liquide

Pour doser le détergent liquide :

- Tirez le tiroir du bac de détergent. Appuyez vers le bas et retirez complètement le tiroir.
- Poussez le bac de détergent liquide vers l'avant et le bas comme indiqué.
- Réinsérez le bac dans son compartiment.

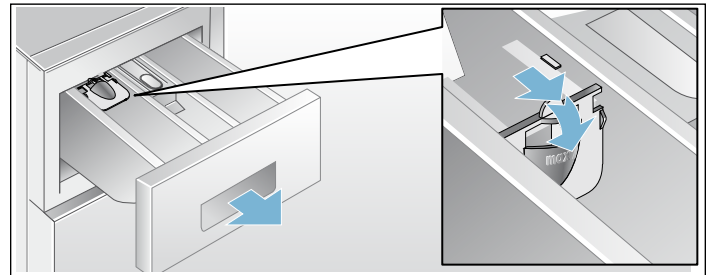

AVIS : N'utilisez pas le bac de détergent liquide avec des détergents en gel et des détergents en poudre ou pour des cycles avec pré-lavage et le temps sélectionné "Finish in" (Terminé dans).

Démarrage du cycle

Touchez le bouton **Start/Pause** (Démarrage/Pause) pour que le témoin s'allume et que le cycle démarre.

AVIS : Pour protéger le cycle contre des réglages effectués par inadvertance, sélectionnez le verrou pour enfant.

→ *Verrou pour enfant; Page 22*

Pendant le cycle, l'affichage indique le temps "Finish at" (Fin à) et, après avoir démarré le cycle de lavage, la durée du cycle et les symboles pour la progression du cycle.

Verrou pour enfant

Vous pouvez protéger la laveuse contre tout changement par inadvertance des fonctions programmées. Pour ce faire, activez le verrou pour enfant après le démarrage du cycle.

Pour **Activer/Désactiver**, touchez et maintenez les touches Temperature et Finish in (Température et Fin dans) pendant environ 3 secondes. Le symbole ☼ apparaîtra sur l'affichage.

- ☼ est allumé de façon constante: Le verrou pour enfant est actif.
- ☼ clignote: Le verrou pour enfant est actif et le sélecteur de cycle a été réglé. Pour empêcher l'interruption du cycle, réglez le sélecteur de cycle au cycle initial. Le symbole s'allume de nouveau.

AVIS : Le verrou pour enfant peut demeurer activé jusqu'au démarrage du prochain cycle même après avoir éteint la laveuse.

Vous devez ensuite désactiver le verrou pour enfant avant le démarrage du cycle et, au besoin, l'activer de nouveau après le démarrage du cycle.

Sélection d'un cycle différent

Si vous avez démarré le mauvais cycle par inadvertance, vous pouvez le changer comme suit :

1. Touchez **Start/Pause** (Démarrage/Pause).
2. Sélectionnez un autre cycle.
3. Touchez **Start/Pause** (Démarrage/Pause). Le nouveau cycle commence à partir du début.

Faire une pause/Ajouter un vêtement au cycle

Faire une pause dans le cycle de nettoyage peut être utile pour diverses raisons.

p. ex., pour le trempage → *Trempage*; Page 29

Touche **Start/Pause**. (Démarrage/Pause)  apparaît sur l'affichage. La lessive trempera dans l'eau jusqu'à ce que vous recommenciez le cycle en touchant **Start/Pause** (Démarrage/Pause).

Pour ajouter des vêtements après que le cycle ait débuté.

1. Touchez **Start/Pause** (Démarrage/Pause).
2. Ouvrez la porte avec précaution et ajoutez ou retirez des articles de linge.

Remarque : Vous pouvez effectuer cette opération en toute sécurité tant que le témoin de **Start/Pause** (Démarrage/Pause) clignote.

3. Fermez la porte.
4. Touchez **Start/Pause** (Démarrage/Pause).
Le cycle continue.

AVIS : Si le cycle est en pause mais que la porte ne veut pas se débloquer, il s'agit peut-être d'une raison de sécurité (niveau d'eau ou température d'eau élevés, ou vitesse du tambour élevée).

Annulez le cycle

Pour les cycles à haute température :

1. Touchez **Start/Pause** (Démarrage/Pause).
2. Laissez refroidir le linge : Sélectionnez **Rinse** (Rinçage).
3. Touchez **Start/Pause** (Démarrage/Pause).

Pour les cycles à basse température :

1. Touchez **Start/Pause** (Démarrage/Pause).
2. Sélectionnez **Drain** (Drainage).
3. Touchez **Start/Pause** (Démarrage/Pause).

Fin du cycle

End (Fin) apparaît sur l'affichage et le témoin du bouton **Start/Pause** (Démarrage/Pause) s'éteint.

Si le symbole  apparaît sur l'affichage, c'est que la laveuse a détecté une trop grande quantité de mousse et qu'elle ajoute automatiquement un rinçage supplémentaire pour l'éliminer.

AVIS : Utilisez moins de détergent la prochaine fois que vous utilisez la laveuse avec la même brassée.

Retrait de la lessive/mise à l'arrêt de la laveuse

1. Ouvrez la porte avant de la laveuse et retirez le linge.
2. Tournez le sélecteur de cycle en position **Off** (Arrêt). L'appareil est hors tension.
3. Fermez le robinet d'eau.

AVIS

- Ne laissez pas de linge dans le tambour. Les vêtements pourraient rapetisser ou être décolorés par la prochaine brassée.

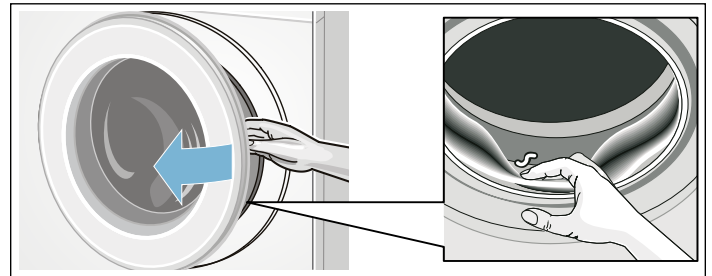

- Retirez tous les articles restants du tambour et du joint en caoutchouc.
- Laissez la porte avant et le bac à détergent ouverts pour faire évaporer l'eau restante.
- Attendez toujours jusqu'à la fin du cycle, sinon l'appareil pourrait demeurer verrouillé. Si l'appareil est verrouillé, allumez l'appareil et attendez le déverrouillage.
- Si à la fin du cycle, l'affichage ne s'allume pas, c'est que le mode d'économie d'énergie est actif. Pour voir l'affichage, touchez n'importe quel bouton.

Signal

Vous pouvez modifier les réglages suivants :

- volume des signaux des touches
- volume des signaux des indicateurs

Pour modifier ces réglages, activez toujours le mode ajustement en premier lieu.

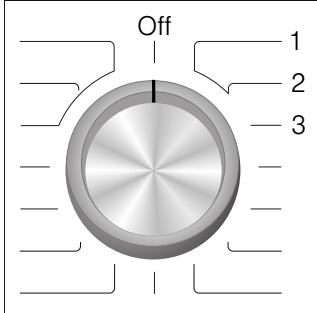

Activer le mode ajustement

1. Choisissez **Cotton Normal** (Coton Normal) en Position 1.
L'appareil est activé.
2. Maintenez le bouton **Start Pause** (Démarrage/Pause) enfoncé et tournez le sélecteur de programme vers la

droite (position 2). Relâchez le bouton **Start Pause** (Démarrage/Pause).

Le mode ajustement est maintenant activé et le volume par défaut pour les signaux des indicateurs apparaît sur l'affichage.

Modifier le volume

Vous pouvez régler le volume en poussant sur le bouton **Finish in** (Terminé dans) avec le sélecteur de programme dans les positions suivantes positions :

- Position 2 : pour volume d'indicateur
- Position 3 : pour volume des signaux des touches

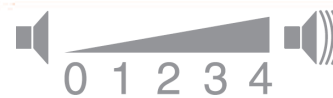

0 = désactivé, 1 = faible,
2 = moyen, 3 = fort,
4 = très fort

Quitter le mode ajustement

Tournez le sélecteur de cycle en position **Off** (Arrêt). Les réglages sont sauvegardés.

Linge

Préparation de la lessive

AVIS : Dommages à la laveuse/au tissu

Des corps étrangers (p. ex. des pièces de monnaie, des trombones, des aiguilles, des clous) peuvent endommager le linge ou les composants de la laveuse. Il convient donc de prendre note des conseils suivants pour la préparation du linge :

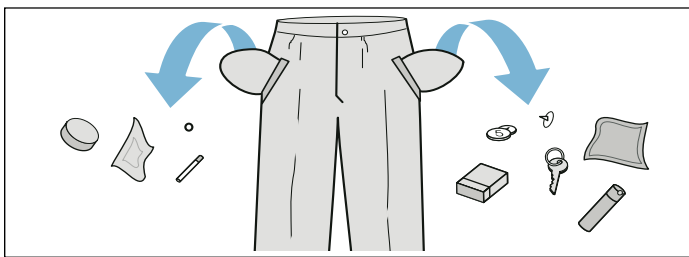

- Videz toutes les poches pour s'assurer qu'aucun débris lâche (pièces de monnaie, clés, autres objets rigides) n'est placé dans le tambour de lavage.
- Fermez toutes les attaches (comme les fermetures éclair et les crochets) qui pourraient amener le linge à s'entremêler ou à se prendre sur d'autres vêtements.
- Retirez tous les corps étrangers ou toutes les pièces non lavables.

- Retournez les pantalons et les vêtements de tricot avant de les laver.
- Placez de petits articles de vêtement (comme des chaussettes et des mouchoirs) et les soutiens-gorge à armature dans un sac-filet avant le lavage.

Trier le linge

Triez le linge à laver selon la couleur, le degré de saleté et la plage de températures de lavage recommandée.

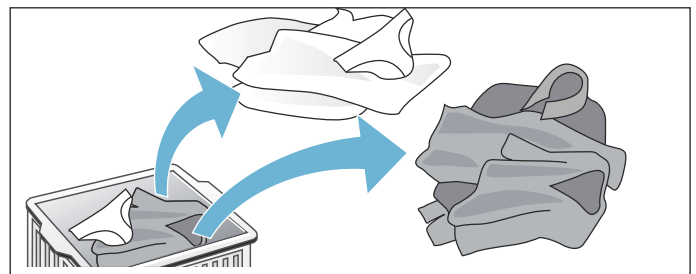

Lavez les articles blancs séparément des articles de couleur. Sinon, les articles blancs ont tendance à virer au gris.

Respectez les instructions des étiquettes de soin du linge

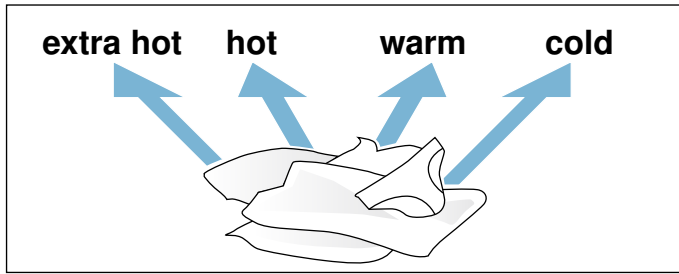

Vérifiez les étiquettes de soin du linge de chaque article avant le lavage. Sélectionnez un cycle de lavage approprié qui ne dépasse pas la température recommandée.

Détermination du degré de saleté

• Linge peu sale

Aucune tache visible, mais le vêtement peut avoir absorbé une certaine odeur corporelle. Peut inclure des vêtements d'été légers comme des t-shirts, des chemises ou blousons portés pour seulement une journée. Également pour rafraîchir la literie ou les serviettes d'invités.

• Linge normalement sale

Saleté et/ou quelques taches légères visibles. Peut inclure des vêtements comme des t-shirts, des chemises ou des blousons dans lesquels ont aurait transpiré ou que l'on aurait porté plusieurs fois. Également des torchons, des essuie-mains ou de la literie utilisés pendant jusqu'à une semaine. Des voilages (sans tache de nicotine) qui n'ont pas été lavés depuis 6 mois au maximum.

• Linge très sale

Saletés et taches visibles. Cela peut inclure les serviettes de cuisine, les serviettes de table, les essuie-tout pour bébé, les vêtements extérieurs des enfants ou les maillots et les shorts de football tachés de gazon et/ou de terre. Peut également comprendre les vêtements de travail comme les salopettes et les jeans et autres vêtements portés pour le travail et les activités extérieures comme le jardinage, l'entretien de la maison et de la pelouse ou portés pendant des activités de sport.

Identification et traitement des taches

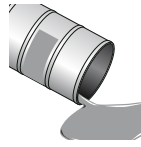

Huile et graisse : huile de peau normale, huile/gras de cuisson, sauce, huile minérale ou cire (contenant du gras/de l'huile). Traitement : grattez le textile pour enlever. Prétraitement. Lavez avec l'eau la plus chaude permise pour le textile. Pour les taches tenaces, appliquez du liquide de nettoyage à sec non inflammable derrière la tache, en prenant soin de remplacer souvent la serviette sous la tache. Rincez à fond et lavez avec l'eau la plus chaude permise pour le textile.



Boissons et jus : thé, café, vin rouge, fruits, légumes. Traitement : prétraitez les taches. Lavez à l'eau froide.



Protéines et glucides : sang, œuf, lait, féculents. Traitement : rincez immédiatement à l'eau froide. Si la tache persiste, trempez à l'eau froide avec un prélavage à l'enzyme.



Suie, terre, sable (pigments), terre battue rouge (tel que salissage des vêtements de tennis). Brossez le résidu, le cas échéant. Prétraitez ou trempez avec un produit de lessive contenant des enzymes.

Élimination des taches

- Enlevez/prétraitez les taches aussitôt que possible après qu'elles se soient produites.
- Tamponnez avec une solution savonneuse. Ne frottez pas.
- Sélectionnez un cycle de lavage approprié et lavez l'article. Plusieurs cycles de lavage peuvent être requis afin d'éliminer les taches tenaces ou séchées.

Détergents de lessive et additifs

Ajout de la quantité appropriée de détergent HE

⚠ AVERTISSEMENT

Pour éviter le risque d'empoisonnement, tenez hors de la portée des enfants les détergents et les produits de nettoyage.

Évitez la surutilisation de détergent.

Dosez le détergent selon :

- La quantité de lessive.
- Le degré de saleté.
→ *Trier le linge; Page 24*
- La dureté de l'eau. Cette information peut être obtenue auprès de votre autorité locale d'approvisionnement en eau. De l'eau douce exige moins de détergent.

Trop de détergent

- De la mousse excessive réduira l'agitation du lavage et entraînera un lavage et un rinçage médiocres.
- Non compatible avec l'environnement (gaspille du détergent et est nuisible pour l'environnement).

Trop peu de détergent

- Le linge ne sera pas complètement propre.
- Éventuellement, le linge présentera une apparence grise et dure. Les taches de graisse d'un gris brun peuvent tacher la lessive, les éléments de chauffage peuvent commencer à se calcifier.

L'étiquette de soins du tissu est importante pour la sélection du détergent, de la température et du traitement approprié du linge.

Vous pouvez, si vous le souhaitez, visiter les sites suivants pour des renseignements additionnels sur les détergents et le soin des textiles.

→ www.textileaffaires.com ou www.cleanright.eu

- **Détergent standard sans agents éclaircissants**
Convient à la lessive blanche lavable ou fabriquée de lin ou de coton.
Programme : Cotons / Froid - Ultra chaud
- **Détergent pour couleurs sans javellisant ou agent éclaircissant**
Convient pour le linge de couleur fabriqué de lin ou de coton.
Programme : Cotons / Froid - Chaud
- **Détergent pour tissus de couleur / délicats sans agent éclaircissant**
Convient pour le linge de couleur fabriqué de fibres ou fibres synthétiques de soin facile.
Programme : Soins faciles / Froid - Chaud

- **Détergent pour tissus délicats**
Convient pour les tissus délicats, les tissus fins, la soie et la viscose
Programme : Delicat / Soie / Froid - Chaud
- **Détergent pour les vêtements en laine**
Convient pour la laine
Programme laine : Froid - Tiède

Économie d'énergie et de détergent

Pour le linge légèrement ou normalement sale, vous pouvez économiser en énergie (température de lavage plus basse) et en détergent.

Économie	Salissage/note
Température réduite et qualité de détergent selon la dose recommandée	Peu sale p. ex. : <ul style="list-style-type: none">• Vêtements d'été, sport, légers (portés pendant quelques heures)• T-shirt, chemises, blouses (portés jusqu'à 1 jour)• Lingerie et serviettes à main pour invités (utilisées pendant 1 jour) Aucune saleté ou tache visible. Le vêtement présente une certaine odeur corporelle.
Température selon l'étiquette de soins et quantité de détergent selon la dose recommandée pour saleté tenace.	Normal p. ex. : <ul style="list-style-type: none">• T-shirt, chemises, blouses (trempés de sueur, portés plusieurs fois)• Serviettes, literie (utilisées jusqu'à une semaine) Saleté visible ou quelques taches légères.
	Très sale Saleté et/ou taches clairement visibles, par exemple, linges à vaisselle, articles pour enfants, vêtements de travail

AVIS : Lorsque vous dosez la quantité des détergents/additifs, des produits de soins et des agents de nettoyage, vérifiez toujours les instructions et les renseignements fournis par le fabricant.

Tableau de sélection de programmes

Programmes	Brassée max. jusqu'à :	Réglages de programmes sélectionnables, réglages par défaut (en gras)		Type de linge	réglages de programmes additionnels; information
		Température	Vitesse d'essorage		
Cotton Normal (Coton normal)	brassée complète	Ultra chaud Chaud Tiède Froid	Élevée	Tissus durables, coton ou tissu en lin pouvant résister à de l'eau très chaude	SpeedPerfect, Pré-nettoyage, Rinçage supplémentaire +1, +2
Whitest White (blanc le plus blanc)	brassée complète	Ultra chaud Chaud Tiède Froid	Élevée Moyenne Faible Sans essorage	Tissus durables blancs, tissu en coton ou lin résistant à l'eau très chaude	Pré-nettoyage, Rinçage supplémentaire +1, +2
Towels (Serviettes)	1/2 brassée	Ultra chaud Chaud Tiède Froid	Élevée Moyenne Faible Sans essorage	Serviettes de coton durables qui résistent à de très hautes températures; surtout des serviettes douces	SpeedPerfect, Pré-nettoyage, Rinçage supplémentaire +1, +2
Sanitize (Désinfection)	brassée complète	Ultra chaud	Élevée Moyenne Faible Sans essorage	Tissus durables, coton ou tissu en lin pouvant résister à de l'eau très chaude	SpeedPerfect, Pré-nettoyage, Rinçage supplémentaire +1, +2 lavage et rinçage plus longs avec plus d'eau pour peau particulièrement sensible
Super Quick 15 (Super rapide 15) (cycle approx. 15 minutes)	1/3 brassée	Chaud Tiède Froid	Élevée Moyenne Faible Sans essorage	Programme extra-court d'environ 15 minutes, convient pour de petits articles de linge légèrement sale	
Bulky/Large Items (Articles larges/encombrants)	1/2 brassée (1 article)	Ultra chaud Chaud Tiède Froid	Élevée Moyenne Faible Sans essorage	Lavez les articles larges séparément. Utilisez un détergent destiné au linge délicat et suivez les instructions figurant sur l'étiquette d'entretien de l'article. Utilisez du détergent avec parcimonie.	SpeedPerfect, Rinçage supplémentaire +1, +2
				Remarque : Lavez les articles larges séparément. Utilisez un détergent destiné au linge délicat et suivez les instructions figurant sur l'étiquette d'entretien de l'article. Utilisez du détergent avec parcimonie.	
Drum Clean (Nettoyage du tambour)	vide	Ultra chaud	Élevée	cycle spécial pour nettoyage du tambour	
Drain (Évacuation)	brassée complète				

Programmes	Brassée max. jusqu'à :	Réglages de programmes sélectionnables, réglages par défaut (en gras)		Type de linge	réglages de programmes additionnels; information
		Température	Vitesse d'essorage		
Hand Wash/Wool (Lavage à la main/Laine)	1/3 brassée	Chaud Tiède Froid	Moyenne Faible Sans essorage	Tissus en laine/laine mélangée lavables à la main et à la machine	Cycle de lavage particulièrement doux pour éviter le rétrécissement, longue pause dans les cycles (les vêtements restent dans l'eau savonneuse)
Rinse/Spin (Rinçage/Essorage)	brassée complète		Élevée Moyenne Faible Sans essorage	Rinçage supplémentaire avec essorage Essorage supplémentaire à vitesse réglable	Rinçage supplémentaire "+1" s'allume pour indiquer un cycle avec un rinçage et un essorage. Touchez le bouton Extra Rinse (Rinçage supplémentaire) jusqu'à ce qu'aucun symbole ne soit allumé pour obtenir un cycle d'essorage seulement (sans rinçage)
Quick 30 (Cycle rapide de 30 minutes) (cycle approx. 30 minutes)	1/2 brassée	Chaud Tiède Froid	Élevée Moyenne Faible Sans essorage	Tissus d'entretien facile en coton, en lin, en synthétique ou en fibres mélangées; convient pour le linge légèrement sale	
Delicates (Délicats)	1/3 brassée	Chaud Tiède Froid	Moyenne Faible Sans essorage	Pour tissus délicats lavables, p. ex. en coton, satin, fibres synthétiques ou fibres mélangées (p. ex. rideaux) gros articles (p. ex. édredons)	SpeedPerfect, Pré-nettoyage, Rinçage supplémentaire +1, +2
Perm Press Light Soil (Tissus sans repassage peu sales)	1/2 brassée	Chaud Tiède Froid	Élevée Moyenne Faible Sans essorage	Coton, lin, synthétique ou tissus mélangés	
Perm Press Heavy Soil (Tissus sans repassage très sales)					SpeedPerfect, Pré-nettoyage, Rinçage supplémentaire +1, +2
Perm Press (Tissus sans repassage)					

Conseils

Ne lavez pas le nouveau linge multicolore avec d'autres articles à laver.

Les cycles sont contrôlés par le temps pour les tissus légèrement sales. Si les tissus sont très sales, réduisez le volume de la brassée

Les cycles de rinçage utilisent uniquement de l'eau froide.

Amidonage

AVIS : Le linge ne doit pas avoir été traité avec un produit assouplissant.

L'amidonage est possible dans tous les programmes de lavage si de l'amidon en liquide est utilisé. Mesurez l'amidon dans le bac  conformément aux instructions du fabricant. Au besoin, nettoyez en premier.

Teinture/décoloration

La teinture doit être utilisée en quantité normale. Le sel peut endommager l'acier inoxydable. Respectez toujours les instructions du fabricant de la teinture.

N'utilisez **PAS** la machine pour blanchir les vêtements.

Trempage

1. Versez l'agent de trempage/détergent dans le bac **II** conformément aux instructions du fabricant.
2. Tournez le sélecteur du programme à **Cotton Normal Cold** (Coton Normal Froid).
3. Touchez **Start/Pause** (Démarrage/Pause).
4. Après environ dix minutes, touchez **Start/Pause** (Démarrage/Pause).
5. Après le temps de trempage requis, touchez de nouveau **Start/Pause** (Démarrage/Pause) pour continuer ou changer de programme.

AVIS

- Chargez du linge de même couleur.
- Aucun autre détergent n'est requis; la solution de trempage est utilisée pour le lavage.

Réglages de programmes et options par défaut

Des options de températures, de vitesses d'essorage et de durées de cycle, (temps de fin) sont pré-réglées en usine pour tous les cycles.

Après la sélection du cycle, ces valeurs sont affichées dans le champ d'affichage.

Vous pouvez modifier les réglages par défaut comme suit :

Modification de la plage de températures

Avant et après le cycle, vous pouvez modifier la plage de températures par défaut selon la progression du cycle. Appuyez sur le bouton approprié jusqu'à ce que le réglage souhaité soit affiché.

La plage de températures maximum pouvant être réglée dépend du cycle sélectionné.

souhaité s'affiche, p. ex. 8 h, puis touchez le bouton Start (Démarrage) pour démarrer la laveuse.

AVIS : La durée de cycle est comprise dans le temps programmé pour la fin.

Voici un exemple de temps de cycle de 2 h 30 min et de temps de fin dans 8 h.

8 h est affiché (jusqu'à ce que le mode économie d'énergie s'active) et le compte à rebours débute (approximativement 5 h 30 min) jusqu'à ce que le cycle de lavage commence (à 2 h 30 min), ensuite la durée de cycle 2:30 s'affiche et débute. Temps total approximatif 8 heures.

Modification de la plage de vitesses d'essorage

Avant et pendant le cycle, vous pouvez modifier la plage de vitesses d'essorage selon la progression du cycle.

Touchez le bouton approprié jusqu'à ce que le réglage souhaité soit affiché.

No Spin (Sans essorage) : Cette option élimine l'essorage final et la brassée demeure saturée de l'eau du rinçage final. La pompe est activée pour éliminer toute l'eau résiduelle.

Finish in (Terminé dans)

Le temps de fin de programme (Finished in) (Terminé dans) peut être réglé par segment jusqu'à un maximum de 24 h (heures). Après avoir sélectionné le programme de lavage désiré (avec le sélecteur) mais avant de toucher le bouton Start (Démarrage), touchez le bouton Finish in (Terminé dans) jusqu'à ce que le temps

Réglages de programmes additionnels

Extra Rinse ^{+1, +2} (Rinçage supplémentaire)

Cette option est utile pour les endroits possédant une eau très douce ou pour améliorer les résultats de rinçage de façon générale. Elle permet d'ajouter jusqu'à 2 cycles de rinçage supplémentaires aux programmes choisis, tout en prolongeant le temps de durée des programmes.

Prewash ^{PW} (Prélavage)

Pour nettoyer des vêtements très sales. Versez 1/3 de la quantité normale de détergent dans le compartiment de

prélavage I et les 2/3 restants dans le compartiment de lavage principal II.

SpeedPerfect

Pour un lavage plus court mais avec un résultat comparable au programme standard.

Remarque : Ne dépassez pas la charge maximale.

Nettoyage et entretien

Votre laveuse a été conçue pour vous donner de nombreuses années de service. Observez les instructions suivantes pour assurer l'entretien de votre laveuse et la maintenir en bon état de fonctionnement.

AVERTISSEMENT

RISQUE D'ÉLECTROCUTION!

Pour éviter le risque de choc électrique, déconnectez toujours la laveuse de la prise électrique avant le nettoyage. Ne nettoyez jamais la laveuse avec une laveuse à pression.

Nettoyage du logement du panneau de commande

AVERTISSEMENT

RISQUE D'EXPLOSION!

Pour éviter le risque d'explosion, ne lavez jamais la laveuse avec des solvants inflammables.

Vous pouvez, selon les besoins, nettoyer le logement de la laveuse et le panneau de commande.

- utilisez de l'eau savonneuse ou un agent de nettoyage doux (non abrasif).
- Séchez avec un chiffon doux.
- Retirez le résidu immédiatement.
- N'utilisez pas de pulvérisateur à haute pression.

Nettoyage du tambour

Les débris métalliques laissés dans le tambour peuvent produire des taches de rouille dans le tambour. N'utilisez jamais de la laine d'acier pour essayer de les enlever.

Utilisez un agent de nettoyage sans chlore et suivez les instructions du fabricant.

Détartrage de la laveuse

À condition d'utiliser la quantité de détergent appropriée dans vos brassées, le détartrage n'est pas requis. Si le détartrage du tambour de laveuse s'avère nécessaire, suivez les instructions de détartrage du fabricant de produit.

De petites quantités d'agent de détartrage peuvent être utilisées pour éliminer les points blancs du tambour causés par les dépôts minéraux ou de lime ou de petites quantités de rouille causée par des objets métalliques laissés dans le tambour.

AVIS : Les agents de détartrage contiennent des acides qui peuvent s'attaquer aux pièces de la laveuse et peuvent décolorer la lessive.

Nettoyage du tiroir du bac de détergent

S'il y a accumulation de détergent ou d'additifs résiduels, ou si le bac d'assouplissant n'a pas été bien rincé, il pourrait être utile de nettoyer le bac.

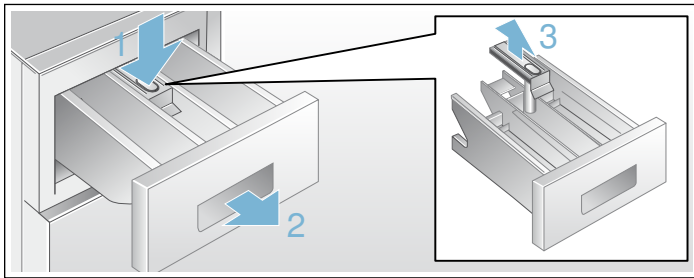

1. Ouvrez le tiroir du bac de détergent entièrement. Appuyez vers le bas sur le loquet du tiroir (1) et sortez le tiroir (2) du logement de la laveuse.
2. Retirez le bac (3) en le saisissant et en le tirant vers le haut depuis le tiroir du bac de détergent.
3. Nettoyez le bac et le tiroir du bac de détergent en le maintenant sous l'eau chaude courante. Essayez légèrement les résidus de détergent restants.
4. Attachez le bac et glissez le tiroir du bac de détergent pour le remettre en place et fermez-le.

Conseil : N'utilisez pas la laveuse sans que le tiroir du bac de détergent ne soit en place. Gardez toujours le tiroir complètement fermé.

Nettoyage des tamis d'admission d'eau

Si l'arrivée d'eau de la laveuse ralentit ou cesse complètement, le tamis de l'entrée d'eau pourrait être bloqué. Le nettoyage est tout de même recommandé tous les 6 mois pour réduire les chances d'une obstruction des robinets dans les endroits où de l'eau dure est utilisée.

Relâcher l'eau sous pression dans les tuyaux d'arrivée

La pression d'eau normale de votre maison causera une petite fuite d'eau lorsque vous retirez le tuyau d'arrivée d'eau au dos de la laveuse. Vous pouvez minimiser cela en dépressurant d'abord le tuyau.

1. Fermez le robinet d'eau.
2. Tournez le sélecteur de cycle sur n'importe quel cycle de lavage (mais pas sur le mode de drainage ou d'essorage).
3. Appuyez sur Start/Pause (Démarrage/Pause) et attendez 30 secondes.
4. Tournez le sélecteur de cycle en position **Off** (Arrêt).

Cela devrait réduire la pression d'eau dans le tuyau d'arrivée d'eau.

Nettoyer les tamis du robinet d'eau à l'extrémité du tuyau

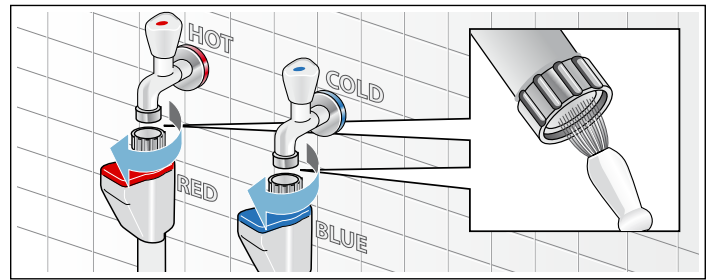

1. Débranchez le tuyau du robinet.
2. Rincez le tamis sous l'eau courante. Vérifiez le tamis pour voir si des débris s'y trouvent toujours. Rincez de nouveau au besoin pour éliminer les débris.
3. Rebranchez le tuyau au robinet.

Nettoyer les tamis à l'extrémité laveuse du tuyau

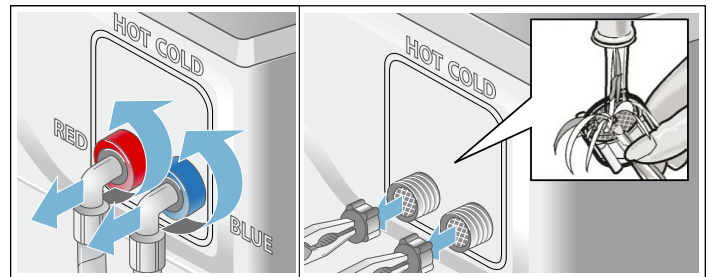

1. Débranchez le tuyau de l'entrée d'eau au dos de la laveuse.
2. À l'aide de pinces étroites, saisissez et tirez le tamis du port d'entrée.
3. Rincez le tamis sous l'eau courante.
4. Rebranchez le tuyau au dos de la laveuse et ouvrez le robinet d'eau. Vérifiez le débit d'eau en commençant un cycle de nettoyage à l'eau chaude.

AVIS : Vérifiez la présence de fuites pour vous assurer que les rondelles en caoutchouc sont bien installées aux deux extrémités du tuyau d'arrivée d'eau et que les connexions sont bien serrées.

Nettoyage de la pompe de drainage

▲ AVERTISSEMENT

RISQUE DE BRÛLURE

Risque de blessure à la peau par de l'eau bouillante!

Laissez l'eau se refroidir avant d'activer le déverrouillage d'urgence de la porte.

Vous êtes tenu d'assurer que toutes les précautions de sécurité ont été prises lors de l'évacuation de l'eau hors de la laveuse et/ou de l'ouverture manuelle de la porte.

Il peut être nécessaire de nettoyer la pompe de drainage de la laveuse si celle-ci ne parvient pas à se drainer (le son de l'eau pompée de la laveuse ne s'entend pas au moment où la laveuse est censée se drainer, mais d'autres drains à proximité, comme l'évier, se drainent correctement).

La pompe de la laveuse peut être obstruée par des débris (une bonne raison de vérifier le tambour et de retirer les débris visibles après chaque brassée). Les tissus qui produisent beaucoup de peluches peuvent aussi causer un blocage.

Pour accéder à la pompe de drainage de la laveuse, le couvercle de service doit d'abord être retiré (voir les étapes ci-dessous). Dès que le couvercle de service est retiré, procédez comme suit :

1. Si la laveuse n'a pas été drainée, tentez de le drainer maintenant. Tournez le sélecteur de programme sur **Drain** (Drainage) et touchez le bouton **Start/Pause** (Démarrage/Pause). Attendez quelques instants pour laisser le cycle de drainage évacuer l'eau se trouvant dans le tambour. Si la pompe est complètement bloquée, l'eau ne pourra pas être drainée et le cycle prendra fin.
2. Fermez le robinet afin de couper l'alimentation en eau et éviter que davantage d'eau ne doive être drainée. Éteignez la laveuse et débranchez le câble d'alimentation.

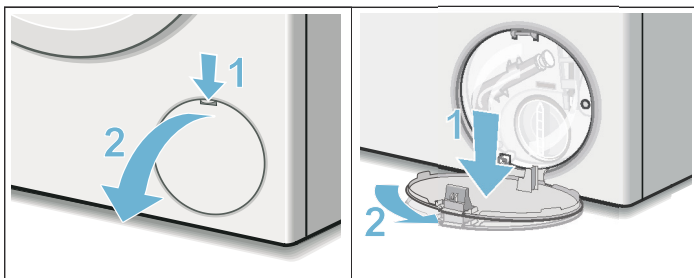

3. Ouvrez et retirez le couvercle de service.

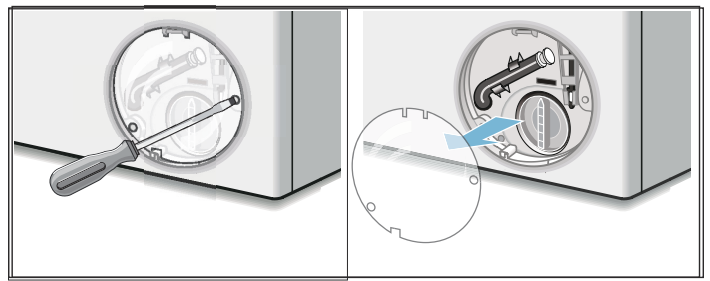

4. Desserrez les vis et retirez la pellicule de protection.

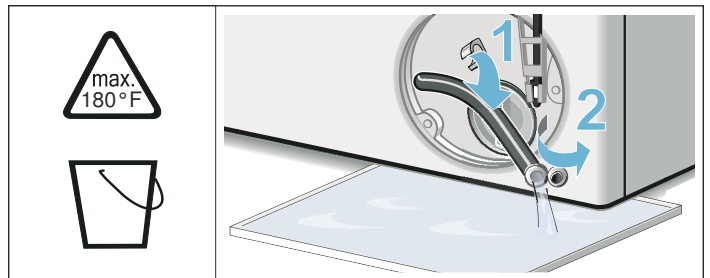

5. Utilisez le tuyau d'évacuation rétractable situé dans l'ouverture d'accès à la pompe pour drainer l'eau résiduelle dans un récipient approprié (jusqu'à 5,3 gallons U.S./20 litres d'eau peuvent se trouver dans la laveuse). Retirez le capuchon d'étanchéité du tuyau, placez le tuyau par-dessus l'un des côtés du récipient et laissez toute l'eau se vider du tambour. Une fois le drainage terminé, remplacez le capuchon d'étanchéité sur l'extrémité du tuyau et remplacez le tuyau dans son espace d'entreposage.

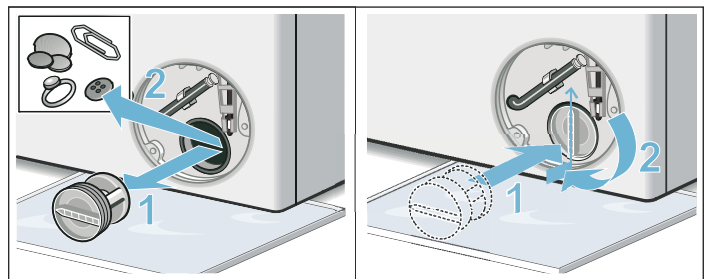

6. Tournez le couvercle de la pompe dans le sens antihoraire pour le retirer. Une petite quantité d'eau résiduelle peut s'écouler lorsque le couvercle est retiré. Nettoyez l'intérieur du compartiment de la pompe et retirez tous les débris et les corps étrangers. Vérifiez que la roue à aubes à l'arrière du compartiment de la pompe peut tourner librement. Retirez toute peluche, débris ou résidu de détergent des filetages du couvercle de pompe et du compartiment du couvercle de pompe. Remplacez le couvercle de la pompe en le vissant fermement en position. La poignée doit être à la verticale.
7. Remplacez le film protecteur au-dessus de l'accès à la pompe en utilisant les deux vis.

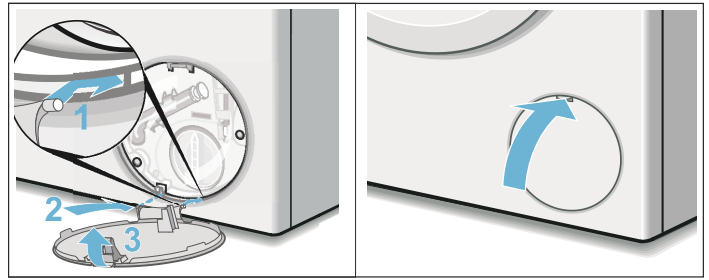
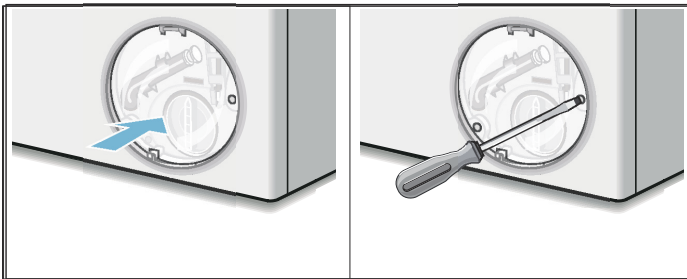

8. Encliquetez le couvercle de service en place dans les charnières et fermez-le. Essuyez toute éclaboussure d'eau.

AVIS : Afin d'empêcher le détergent de s'écouler sans être utilisé dans le drain au cours des prochains cycles de lavage : versez 0,26 gallon U.S./1 litre d'eau dans le compartiment **II**.

Tournez le sélecteur de programme sur **Drain** (Drainage) et touchez le bouton **Start/Pause** (Démarrage/Pause).

Dépannage

Déverrouillage d'urgence de verrou de porte

Dans l'éventualité d'une coupure de courant, le programme continuera à tourner lorsque la source d'alimentation a été rétablie.

Si la porte de laveuse doit être ouverte et que les procédures de déverrouillage de porte normales ne fonctionnent pas, la tige de déverrouillage d'urgence de verrou de porte peut être actionnée pour ouvrir la porte.

▲ AVERTISSEMENT

RISQUE DE BRÛLURE

Pour éviter le risque de brûlure, laissez l'eau se refroidir avant d'activer le déverrouillage d'urgence du verrou de porte. Le tambour peut être rempli d'eau chaude ce qui pourrait causer des brûlures.

▲ AVERTISSEMENT

RISQUE DE BLESSURE

Vous pourriez blesser vos mains si vous passez vos mains dans le tambour pendant qu'il tourne.

Ne passez pas les mains dans le tambour pendant qu'il tourne. Attendez que le tambour se soit arrêté.

▲ ATTENTION

DOMMAGES D'EAU

De l'eau qui s'échappe pourrait causer des dommages.

N'ouvrez pas la porte de la laveuse si vous pouvez voir de l'eau à travers le hublot.

1. Mettez hors tension la laveuse en tournant le sélecteur de cycle à la position **Off**. Tout programme en cours d'exécution sera alors annulé. Débranchez la prise.
2. Laissez l'eau se refroidir dans le tambour.
3. Laissez l'eau du tambour arriver au repos (le tambour ne tourne plus).
4. Avant d'ouvrir la porte de la laveuse, effectuez la procédure de drainage fournie dans la section d'entretien de la pompe.
→ *Nettoyage de la pompe de drainage; Page 32*
5. Desserrez les vis et retirez la feuille protectrice.
6. La porte de la laveuse peut ensuite être ouverte.
Tirez sur le dispositif de déverrouillage d'urgence vers le bas avec un outil et relâchez-le.

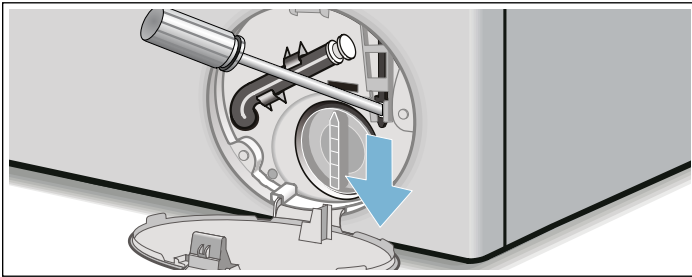

7. La porte peut alors être ouverte.

Dépannage général

En cas de problème avec la laveuse, passez en revue les suggestions et instructions ci-après avant de contacter le service après-vente.

▲ AVERTISSEMENT

ÉLECTROCUTION

Pour éviter le risque d'électrocution, les réparations doivent être confiées à un technicien autorisé.

Si des réparations sont requises et que vous ne pouvez pas éliminer le problème avec le tableau ci-dessous, suivez les étapes ci-après :

1. Tournez le sélecteur de cycle à **Off**.
2. Débranchez la laveuse de la prise de courant.
3. Fermez le robinet d'eau.
4. Contactez le service après-vente.
→ *Service après-vente; Page 4*

AVIS : Les solutions de dépannage listés ci-dessous peuvent vous aider à résoudre des problèmes mineurs rapidement et sans le besoin d'une interventions sur place.

Les appels de service pour les problèmes qui auraient pu être résolus en utilisant ce tableau peuvent ne pas être couverts par la garantie. Veuillez écarter ces problèmes avant de contacter le service après-vente.



Déterminer le problème

Problème	Cause(s) possible(s)	Solution(s)
La porte de la laveuse ne s'ouvre pas.	Le verrou pour enfant est activé.	Désactiver le verrou pour enfant (toucher et maintenir les touches Temperature et Finish in [Température et Fin dans] enfoncées pendant environ 3 secondes).
	Une panne de courant s'est produite.	Si un cycle est interrompu par une panne de courant, le cycle reprendra une fois le courant rétabli.
	Le cycle est en cours d'exécution ou le niveau d'eau est trop élevé ou trop chaud.	Attendez que le cycle se termine.
	Le cordon d'alimentation électrique s'est desserré ou s'est débranché.	Assurez-vous que le cordon d'alimentation est bien branché.
	Sélecteur de cycle réglé à Off (Arrêt) avant la fin du cycle.	Tournez le sélecteur de cycle sur un cycle.
	Le verrou de porte d'urgence est activé.	→ <i>Déverrouillage d'urgence de verrou de porte; Page 33</i>
Il n'est toujours pas possible d'ouvrir la porte, même après avoir mis la laveuse sur Off (Arrêt) pour ensuite la réactiver.	Le verrou pour enfant est activé.	Désactiver le verrou pour enfant (toucher et maintenir les touches Temperature et Finish in [Température et Fin dans] enfoncées pendant environ 3 secondes).
	La porte est verrouillée pour des raisons de sécurité (niveau d'eau élevé, température chaude de l'eau) ou vitesse d'essorage élevée (le tambour tourne).	
Le temps du cycle de lavage augmente.	Votre laveuse utilise des capteurs pour surveiller certaines caractéristiques de la brassée. Des augmentations du temps de cycle de lavage peuvent être attribuables à ce qui suit :	Les solutions sont basées sur la raison particulière pour laquelle le temps de lavage a été prolongé.
	Quantité excessive de mousse.	Utilisez moins de détergent.
	Le système automatique de détection de brassée non équilibrée fait tourner la lessive plusieurs fois pour assurer une répartition égale du linge.	Chargez toujours la laveuse avec une combinaison d'articles petits et grands (il sera ainsi plus facile de répartir le linge dans le tambour).
Le cycle ne démarre pas - Start/Pause (Démarrage/Pause) cli-gnote.	Le bouton Start/Pause (Démarrage/Pause) n'est pas appuyé/sélectionné?	Touchez le bouton Start/Pause (Démarrage/Pause) pour lancer le cycle.
	La porte de la laveuse n'est pas fermée correctement.	Vérifiez si le linge est coincé dans la porte. Fermez la porte jusqu'à ce que vous entendiez un déclic, le cycle devrait commencer.
Le cycle ne démarre pas – le délai de démarrage différé est affiché.	Le temps de fin du cycle a été sélectionné et activé.	Le cycle de lavage commencera à l'heure réglée et se terminera à l'heure sélectionnée.

Problème	Cause(s) possible(s)	Solution(s)
Le cycle ne démarre pas - symbole  cli-gnotant.	Le verrou pour enfant est activé.	Désactiver le verrou pour enfant (toucher et maintenir les touches Temperature et Finish in [Température et Fin dans] enfoncées pendant environ 3 secondes).
Il reste du détergent dans le bac de détergent.	Le détergent est peut-être humide ou en grumeaux.	Nettoyez et séchez le bac de détergent.
	Une quantité excessive de détergent liquide a peut-être été ajoutée.	Voyez <i>Ajout de la quantité appropriée de détergent HE</i> pour déterminer l'utilisation appropriée du détergent.
	Utilisation de la tasse de dosage pour le détergent liquide lors du dosage du détergent en poudre. Il se peut que le détergent en poudre soit humide ou en grumeaux.	Nettoyez et séchez le bac de détergent.
L'eau ne semble pas s'écouler dans la laveuse, ou le détergent n'est pas emporté.	Bouton Start/Pause (Démarrage/ Pause) sélectionné?	Sélectionnez Start/Pause (Démarrage/Pause).
	Le robinet n'est pas ouvert.	Ouvrez le robinet d'eau.
	Boyau d'alimentation coudé ou pincé (débit réduit).	Éliminez la cause.
	Les tamis du boyau d'alimentation en eau sont obstrués.	Nettoyez les tamis de l'alimentation en eau.
	La pression d'eau est trop basse.	Éliminez la cause.
On ne voit aucune eau dans le tambour.	Le niveau d'eau de votre laveuse à chargement frontal à haute efficacité est en dessous de la partie visible du tambour, cela est normal.	Aucune intervention n'est requise.
L'eau ne s'est pas drainée complètement.	La quantité de mousse est peut-être excessive (généralement attribuable à une trop grosse quantité de détergent ou à du détergent non HE utilisé).	Utilisez moins de détergent dans vos brassées futures. Veillez à utiliser uniquement des détergents HE à haute efficacité.
	La pompe est obstruée.	Vérifiez et nettoyez la pompe de drainage, le boyau de drainage d'eau et/ou le tuyau de drainage.
	Le boyau de drainage ou le tuyau de drainage est obstrué.	Nettoyez le tuyau de drainage et/ou le boyau de drainage.
L'eau sort sous la laveuse.	Le boyau d'alimentation en eau fuit : il n'est pas vissé solidement aux deux extrémités ou la rondelle en caoutchouc n'est pas placée dans le boyau.	Éliminez la cause : serrez le boyau (à la main à l'extrémité laveuse), vérifiez que la rondelle en caoutchouc est en place.
	Le boyau de drainage fuit.	Vérifiez le boyau de drainage, assurez-vous qu'il est bien fixé sur la laveuse avec le collier en place; si la fuite persiste, il pourrait être nécessaire de remplacer le boyau de drainage.
La mousse ressort du tiroir du bac de détergent. La séquence de statut de cycle Lavagecli-gnote sur l'affichage.	Trop de détergent a été utilisé, ou un détergent non HE a été utilisé; la pompe n'a pas été en mesure de pomper la quantité de mousse accrue.	Solution immédiate : mélangez une cuillerée à soupe d'assouplissant avec un demi-litre (une chopine) d'eau et versez ce mélange dans le bac de détergent (n'utilisez pas cette solution avec des textiles hydrofuges). Pour éviter cette situation : utilisez moins de détergent dans vos brassées futures.

Problème	Cause(s) possible(s)	Solution(s)
Essorage répété.	Le système de détection de brassée non équilibrée tente d'équilibrer la brassée au moyen d'essorages répétés.	Pour éviter cette situation : chargez toujours la laveuse avec un mélange d'articles petits et grands (plus facile de répartir le linge dans le tambour).
Aucun essorage ne s'est produit (le linge est toujours humide).	La brassée est trop petite.	Ajoutez plus de linge.
	De grands articles se sont peut-être entremêlés dans le tambour et n'ont pu être répartis au moyen du système de détection de brassée non équilibrée; le cycle d'essorage a donc été annulé pour des raisons de sécurité.	Pour éviter cette situation : chargez toujours la laveuse avec un mélange d'articles petits et grands (plus facile de répartir le linge dans le tambour).
	Quantité excessive de mousse : trop de détergent a été utilisé ou un détergent non HE a été utilisé.	Solution immédiate : mélangez une cuillerée à soupe d'assouplissant avec un demi-litre (une chopine) d'eau et versez ce mélange dans le bac de détergent (n'utilisez pas cette solution avec des textiles hydrofuges). Pour éviter cette situation : utilisez moins de détergent dans vos brassées futures.
	Sans essorage a été sélectionné.	Choisissez un réglage de vitesse d'essorage (Faible, Moyenne ou Élevée)
Il reste du résidu de détergent dans la lessive.	Certains détergents sans phosphate contiennent des résidus insolubles dans l'eau qui peuvent paraître comme des taches légères sur la lessive.	Enlevez avec une brosse quand la lessive est sèche ou lancez le programme Rinse (Rinçage).
Le système vibre ou tremble quand la vitesse d'essorage augmente.	Le système de suspension du tambour se déplace au cours de l'essorage à mesure que la vitesse augmente. Cela peut causer un léger tremblement de la laveuse au cours des transitions de la vitesse d'essorage.	Mélangez des petits et grands articles dans la lessive pour minimiser cet effet. Assurez-vous que la laveuse est de niveau et que les 4 pieds s'appuient de façon uniforme contre le plancher. Boulons de transport retirés? → Retirez les boulons de transport.; Page 12

Messages d'erreur

Affichage	Défaut	Mesure
 clignote	La porte ne se ferme pas correctement.	Assurez-vous qu'aucun linge n'est coincé dans la porte de la laveuse. Fermez bien la porte.
	Le robinet d'eau froide n'est pas ouvert.	Ouvrez le robinet d'eau froide.
	Le tuyau d'arrivée pour l'eau froide est coudé ou pincé.	Éliminez la cause, remplacez le tuyau si celui-ci est endommagé.
	Le tamis du tuyau d'arrivée d'eau est obstrué.	Nettoyez le tamis d'alimentation en eau. → <i>Nettoyage des tamis d'admission d'eau; Page 31</i>
	La pression d'eau froide est trop basse.	Éliminez la cause.
E:93	Le robinet d'eau chaude n'est pas ouvert.	Ouvrez le robinet d'eau chaude.
	Le tuyau d'arrivée d'eau chaude est coudé ou coincé.	Éliminez la cause, remplacez le tuyau si celui-ci est endommagé.
	La pression d'eau chaude est trop basse.	Éliminez la cause.
	Le tuyau d'arrivée d'eau chaude n'est pas raccordé correctement.	Raccordez les deux tuyaux d'arrivée (eau chaude et eau froide) pour appareils à eau chaude.
E:18	Trop de détergent a été utilisé ou du détergent non HE a été utilisé.	Utilisez moins de détergent pour vos prochaines brassées. Utilisez seulement des détergents HE. → <i>Votre laveuse est prévue pour; Page 5</i>
	La pompe est bloquée (obstruée).	Nettoyez le tuyau d'évacuation de la laveuse et/ou le tube d'évacuation. Il pourrait être nécessaire d'effectuer l'entretien de la pompe pour éliminer le blocage. → <i>Nettoyage de la pompe de drainage; Page 32</i>
E:32 (L'affichage alterne avec FIN lorsque le programme est terminé)	Il ne s'agit pas d'un défaut – le système de détection de brassée non équilibrée a interrompu le cycle d'essorage parce que le linge est mal réparti.	Répartissez les petits et grands articles de linge dans le tambour. Si nécessaire, démarrez un programme additionnel d'essorage.
E:23	Eau dans la cuve de base, fuite de l'appareil.	Fermez le robinet d'eau. Contactez le service après-vente!
Autres		Éteignez la machine, attendez 5 secondes, puis rallumez-la. Si l'écran apparaît de nouveau, appelez le service après-vente.

Service après-vente

Contactez le service après-vente si votre appareil a besoin d'être réparé. Nos représentants se feront un plaisir de vous fournir des informations détaillées sur un fournisseur de service agréé à proximité de chez vous. Numéro **E-Nr.** et **FD** (de série) :

Lorsque vous contactez le service après-vente, veuillez avoir le **n° E-Nr.** (numéro de modèle) et le numéro **FD** (de série) de votre appareil à portée de main. Vous trouverez la plaque signalétique contenant ces numéros à l'intérieur de la porte de l'appareil ou au dos de l'appareil.

Vous avez encore des questions? N'hésitez pas à nous contacter. Nous nous ferons un plaisir de vous servir!

1-800-944-2904

www.bosch-home.com

1901 Main Street, Suite 600
Irvine, CA 92614

DÉCLARATION DE GARANTIE LIMITÉE DU PRODUIT

Ce que couvre cette garantie et à qui elle s'applique

La garantie limitée fournie par BSH Home Appliances ("Bosch") dans cet énoncé de garantie limitée s'applique seulement à l'appareil Bosch qui vous a été vendu à titre de premier acheteur, pour autant que le produit ait été acheté :

- Pour votre utilisation normale, résidentielle (non commerciale), et qu'en fait en tout temps a été utilisé pour un usage domestique normal.
- Nouveau au détail (non en montre, tel quel ou un modèle retourné antérieurement), qu'il n'est pas destiné à la revente ni à un usage commercial.
- Aux États-Unis ou au Canada et qu'il est demeuré en tout temps dans le pays où l'appareil a été acheté.

Les garanties données ici s'appliquent seulement au premier acheteur du produit et ne sont pas transférables. Assurez-vous de renvoyer la carte d'enregistrement ; bien que cette démarche ne soit pas nécessaire pour que la garantie soit valide, c'est la meilleure façon de permettre à Bosch de vous avertir dans l'éventualité improbable d'un avis de sécurité ou d'un rappel du produit.

Limitation pour les accessoires de tierces parties et les tuyaux d'arrivée d'eau :

Les accessoires tierce partie, y compris les tuyaux d'arrivée d'eau autres que ceux fournis avec votre laveuse Bosch, et les dommages indirects qui peuvent découler de leur utilisation, ne sont pas couverts par cette garantie. Cette limitation comprend expressément les garanties implicites de qualité marchande et d'aptitude à une fin particulière, lesquelles sont aussi expressément exclues à l'égard des accessoires tierce partie, incluant les tuyaux d'arrivée d'eau, autres que ceux fournis avec votre laveuse Bosch. L'utilisation d'accessoires tierce partie, incluant les tuyaux d'arrivée d'eau autres que ceux expédiés avec votre appareil Bosch, n'annule pas cette garantie sur les autres pièces, et toutes les dispositions de cette garantie demeurent en vigueur.

Durée de la garantie : Bosch garantit que le produit ne présente aucun défaut de matériaux ou de fabrication pour une période de trois cent soixante-cinq (365) jours à compter de la date d'achat. La durée commence à la date d'achat et ne sera pas allongée, prolongée, interrompue pour quelque raison que ce soit. Ce produit est également garanti comme étant exempt de défauts cosmétiques au niveau des matériaux et de la fabrication (comme des égratignures sur l'acier inoxydable, des imperfections de peinture/porcelaine, des éclats, des bosses ou autres dommages à la finition du produit), pour une période de trente (30) jours à partir de la date d'achat ou de la date d'achèvement pour une nouvelle construction. Cette garantie cosmétique exclut les variations légères de couleur causées par les différences inhérentes entre les sections peintes et les sections en porcelaine, de même que les différences causées par

l'éclairage de la cuisine, l'emplacement du produit et autres facteurs similaires. Cette garantie cosmétique exclut spécifiquement tous les appareils d'exposition, de plancher, "tel quel" et remis à neuf.

Réparation ou remplacement comme solution

exclusive : Pendant la période de garantie, Bosch ou un de ses centres de service autorisés réparera le produit sans frais (sujet à certaines limitations indiquées dans le présent document), si le produit présente un défaut de fabrication ou de matériaux. Si des tentatives raisonnables pour réparer le produit sont vaines, alors Bosch remplacera le produit (un modèle supérieur peut être disponible, à la seule discrétion de Bosch, moyennant des frais additionnels). Toutes les pièces ou les composants enlevés demeurent la seule propriété de Bosch. Toute pièce remplacée et/ou réparée doit être identique à la pièce d'origine à des fins de cette garantie et la garantie ne sera pas prolongée en regard de telles pièces. La seule responsabilité de Bosch est de faire réparer le produit défectueux par un centre de service autorisé pendant les heures de travail normales. Pour la sécurité et éviter des dommages à la propriété, Bosch recommande fortement de ne pas réparer le produit soi-même ni de le faire réparer par une personne non qualifiée ; Bosch ne sera pas tenu responsable de réparations ou de travail effectués par un centre de service non autorisé. Si vous choisissez de faire réparer votre appareil par une personne autre qu'une personne autorisée, CETTE GARANTIE EST AUTOMATIQUEMENT NULLE ET NON AVENUE. Les centres de service autorisés sont les personnes ou les entreprises qui ont été spécialement formées sur les produits Bosch et qui possèdent, selon l'opinion de Bosch, une réputation supérieure pour le service après-vente et la capacité technique (il est à noter qu'elles sont des entités indépendantes et non des agents, partenaires, affiliés ou représentants de Bosch). Nonobstant ce qui précède, Bosch ne sera pas tenu responsable d'aucune façon si le produit est situé dans une région éloignée (supérieure à 100 miles ou 160 kilomètres d'un centre de service autorisé) ou n'est pas accessible de façon raisonnable, dans un environnement hasardeux, dangereux; dans une telle éventualité, à la demande du consommateur, Bosch pourrait payer les frais de main-d'oeuvre et de pièces et expédier les pièces à un centre de service autorisé le plus près, mais le consommateur serait entièrement responsable pour tous les frais de déplacement et autres frais spéciaux encourus par le centre de service, pourvu qu'il accepte l'appel de service.

PORTÉE DE LA GARANTIE LIMITÉE PROLONGÉE

Bosch réparera ou remplacera, sans frais, les cartes de circuit imprimé, le moteur d'entraînement ou le composant du moteur d'entraînement qui s'avère défectueux sous conditions d'utilisation domestique normale pendant les premiers sept cent trente (730) jours à compter de la date d'achat, frais de main-d'oeuvre exclus.

Produit hors garantie : Bosch n'a aucune obligation, aux termes de la loi ou autrement, d'offrir toute concession, incluant réparation, prorata ou remplacement de produit une fois la garantie expirée.

Exclusions à la garantie : La couverture de garantie décrite dans les présentes exclut tous les défauts ou dommages qui ne relèvent pas de la faute directe de Bosch, y compris, sans s'y limiter, l'un ou plusieurs des suivants :

Utilisation du produit autre qu'un usage normal, habituel et de la façon destinée (incluant, sans s'y limiter, toute forme d'utilisation commerciale, d'utilisation ou de rangement d'un produit pour l'intérieur à l'extérieur, d'utilisation du produit de concert avec un transporteur aérien ou marin).

- Mauvaise conduite de toute partie, négligence, mauvaise utilisation, abus, accidents, fonctionnement inadéquat, mauvais entretien, installation inadéquate ou négligente, altération, manquement d'observer les instructions de fonctionnement, mauvaise manipulation, service non autorisé (incluant réparation par le consommateur ou exploration du fonctionnement interne du produit).
- Réglage, modification ou altération de tout type.
- Manquement à se conformer aux normes applicables fédérales, provinciales, municipales ou électriques du pays, codes de plomberie et/ou de construction, réglementation ou lois, incluant le manquement d'installer le produit en stricte conformité avec les codes et réglementations de construction et d'incendie locaux.
- Bris et usure ordinaires, déversements d'aliments, liquides, accumulations de graisse ou autres substances accumulées dans, sur ou autour du produit.
- Toute force ou tout facteur externe, élémentaire et/ou environnemental, incluant sans limitation, pluie, vent, sable, inondation, incendie, coulée de boue, gel, humidité excessive et exposition prolongée à l'humidité, foudre, surtension, problème de structure autour de l'appareil et désastres naturelles.

En aucun cas, Bosch ne sera tenu responsable de dommages survenus à la propriété, incluant les armoires, planchers, plafonds et autres objets ou structures situés autour du produit. Également exclus de la garantie sont les produits dont les numéros de série ont été modifiés, effacés ou enlevés; appel de service pour enseigner le fonctionnement du produit ou les visites où il n'y a aucun problème avec le produit; correction de problèmes d'installation (le consommateur est seul responsable pour toute structure et tout réglage du produit, incluant l'électricité, la plomberie et autres connexions nécessaires, pour une fondation/plancher approprié, et pour toute modification incluant, sans limitation, armoires, murs, planchers, tablettes, etc.) et la remise de disjoncteurs ou le remplacement de fusibles. DANS LA MESURE AUTORISÉE PAR LOI, CETTE GARANTIE SPÉCIFIE LES SEULS RECOURS DONT VOUS DISEPOSEZ À L'ÉGARD DU PRODUIT, QUE LA RÉCLAMATION SOIT FONDÉE SUR UN CONTRAT OU DÉLIT (Y COMPRIS RESPONSABILITÉ ABSOLUE OU NÉGLIGENCE) OU AUTRE. CETTE GARANTIE REMPLACE TOUTES LES AUTRES GARANTIES, EXPRESSES OU IMPLICITES. TOUTES GARANTIES IMPLICITES AUX TERMES DE LA LOI, INCLUANT LES GARANTIES DE QUALITÉ MARCHANDE OU D'APTITUDE À UN USAGE PARTICULIER, OU AUTRES, SONT LIMITÉES DANS LE TEMPS POUR LA DURÉE DE CETTE GARANTIE LIMITÉE. LE FABRICANT NE SERA EN AUCUN CAS RESPONSABLE DE DOMMAGES CONSÉCUTIFS, SPÉCIAUX, ACCESSOIRES, INDIRECTS OU DE « PERTES D'AFFAIRES » ET/OU DE DOMMAGES PUNITIFS, DE PERTES OU DE DÉPENSES, Y COMPRIS SANS S'Y LIMITER, ABSENCE DU TRAVAIL, FRAIS D'HÔTEL ET/OU FRAIS DE RESTAURANT, FRAIS DE REMODELAGE EN EXCÉDENT DES DOMMAGES DIRECTS QUI SONT DÉFINITIVEMENT CAUSÉS EXCLUSIVEMENT PAR BOSCH, OU AUTRE. CERTAINS ÉTATS N'AUTORISENT PAS L'EXCLUSION OU LA LIMITATION DE DOMMAGES ACCESSOIRES OU CONSÉCUTIFS, ET CERTAINS ÉTATS N'AUTORISENT PAS LA LIMITATION DE LA DURÉE DES GARANTIES IMPLICITES, DONC LES LIMITES CI-DESSUS POURRAIENT NE PAS S'APPLIQUER À VOUS. CETTE GARANTIE VOUS DONNE DES DROITS PRÉCIS RECONNUS PAR LA LOI ET VOUS POUVEZ ÉGALEMENT AVOIR D'AUTRES DROITS QUI VARIENT D'UN ÉTAT À L'AUTRE. Aucune tentative de modifier, changer ou amender cette garantie ne peut être effective sans le consentement écrit autorisé par un officier de BSH.

Comment obtenir un service sous garantie : Pour obtenir un service sous garantie pour votre produit, contactez le département de service après-vente de Bosch le plus près de chez vous.

BSH Home Appliances Corporation - 1901 Main Street, Suite 600, Irvine, CA 92614 / 800-944-2904



9001002453
9502



BOSCH

1901 Main Street, Suite 600 • Irvine, CA 92614 • 1-800-944-2904
www.bosch-home.com • © 2012 BSH Home Appliances