



Register your new Bosch now:
www.bosch-home.com/welcome



Mašina za pranje veša
WAW32540EU



BOSCH

sr Uputstvo za upotrebu i postavljanje

Vaša nova mašina za pranje veša

Odlučili ste se za mašinu za pranje veša marke Bosch.

Molimo vas da izdvojite nekoliko minuta vremena za čitanje i da upoznate prednosti vaše mašine za pranje veša.

Da bi se udovoljilo visokim zahtevima u odnosu na kvalitet robne marke Bosch svaka mašina za pranje veša koja napušta našu fabriku brižljivo je ispitana u odnosu na funkciju i besprekorno stanje.

Ostale informacije u vezi sa našim proizvodima, priborom, rezervnim delovima i servisom naći ćete na našoj internet stranici www.bosch-home.com ili se obratite našim centrima za pružanje servisnih usluga.

Ako uputstvo za upotrebu i postavljanje opisuje različite modele, na odgovarajućim mestima se ukazuje na razlike.



Mašinu za pranje veša pustite u rad tek nakon čitanja ovog uputstva za upotrebu i postavljanje!

Pravila prikaza

Upozorenje!

Ova kombinacija od simbola i signalnih reči ukazuje na moguću opasnu situaciju. Ne obraćanje pažnje na nju može da dovede do smrti ili povreda.

Pažnja!

Ova signalna reč ukazuje na moguću opasnu situaciju. Neobraćanje pažnje na nju može da dovede do materijalne štete i/ili ugrožavanja životne sredine.

Napomena / savet

Napomene za optimalno korišćenje uređaja / korisnih informacija.

1. 2. 3. / a) b) c)

Radnii koraci se predstavljaju ciframa ili slovima.

■ / -

Nabranjanja se predstavljaju kvadratićem ili povlakama.

Pregled sadržaja

 Upotreba u skladu sa odredbama	4	 Dodatna podešavanja programa	21
 Napomene za sigurnost	5	SpeedPerfect 	21
Električna sigurnost	5	EcoPerfect 	21
Opasnosti od povreda	5	Pretrpanje	21
Sigurnost za decu.	6	Više vode	21
 Zaštita životne sredine	7	Manje gužvanje	21
Ambalaža/stari uređaj.	7	Mrlje	21
Napomene za štednju.	7	 Rukovanje uređajem	21
 Najvažnije ukratko	8	Priprema mašine za pranje veša	21
 Upoznavanje uređaja	9	Uključivanje uređaja/biranje programa.	22
Mašina za pranje veša	9	Stavljanje veša u bubanj	22
Upravljačko polje	10	Doziranje i punjenje deterdženta za pranje veša i sredstva za negu	22
Polje za prikaz	11	Promena preliminarnih podešavanja programa	24
 Veš.	12	Izbor dodatnih podešavanja programa.	24
Pripremanje veša	12	Startovanje programa	24
Sortiranje veša	12	Brava za zaštitu dece	24
 Deterdžent za pranje veša.	13	Naknadno stavljanje veša	24
Pravilan izbor deterdženta za pranje veša	13	Promena programa	25
Štednja energije i deterdženta za pranje veša	13	Prekid programa	25
 Pregled programa	14	Završetak programa kod zastavljanja ispiranja (Rinse Hold).	25
Programi na biraču programa.	14	Kraj programa	25
Štirkanje	19	Uzimanje veša/isključivanje uređaja	25
Bojenje/dekolorisanje.	19	 Podešavanja uređaja	26
Omekšavanje	19	Aktiviranje režima podešavanja.	26
 Preliminarna podešavanja programa	20	Promena jačine zvuka signala.	26
Temperatura	20	Selektovanje/deselektovanje automatskog isključivanja uređaja.	26
Brzina centrifuge	20	Uključivanje/isključivanje signala napomene za negu bubnja	27
Završeno za	20	Završetak režima podešavanja	27
		 Senzorika	27
		Automatika za podešavanje količine	27
		Sistem za kontrolu disbalansa.	27
		Aqua senzor	27

	Čišćenje i održavanje	27
	Kućište mašine/polje sa komandama	28
	Bubanj za pranje	28
	Uklanjanje kamenca	28
	Fioka za deterdžent za pranje veša i njeno kućište	28
	Pumpa za izbacivanje sapunice začepljena, prinudno pražnjenje	28
	Odvodno crevo na sifonu začepjeno	29
	Sito u dovodu vode začepjeno	29
	Smetnje, šta činiti?	30
	Prinudna deblokada	30
	Napomene na polju za prikaz	31
	Smetnje, šta da se radi?	32
	Servisna služba	34
	Vrednosti potrošnje	35
	Potrošnja energije i vode, trajanje programa i preostala vlaga u glavnim programima	35
	Ispitivanje efikasnosti Programi za pamučne tkanine	36
	Tehnički podaci	36
	Postavljanje i priključivanje	36
	Obim isporuke	36
	Sigurnosna uputstva	37
	Površina za postavljanje	38
	Postavljanje na podnožje ili drvenu gredu	38
	Postavljanje na podijum sa fiokom	38
	Ugradnja ispod drugih elemenata/ ugradnja aparata u kuhinjsku liniju	38
	Uklanjanje transportnih osigurača	38
	Dužine creva i kablova	39
	Dovod vode	39
	Odvod vode	40
	Izravnavanje	41
	Električni priključak	41
	Pre 1. pranja	42
	Transport	43

Upotreba u skladu sa odredbama

- Isključivo za upotrebu u privatnom domaćinstvu i u kućnom okruženju.
- Mašina za pranje veša je prikladna za pranje tkanina pogodnih za mašinsko pranje i vune koja se pere ručno u sapunici.
- Za rad s hladnom vodom za piće i uobičajenim deterdžentima za pranje veša i sredstvima za negu, koja su pogodna za upotrebu u mašinama za pranje veša.
- Prilikom doziranja svih deterdženata za pranje veša/pomoćnih sredstava/ sredstava za negu i čišćenje bezuslovno se pridržavati uputstava proizvođača.
- Mašinom za pranje veša mogu da rukuju deca od 8 godina, lica sa smanjenim psihičkim, senzoričkim ili duhovnim sposobnostima i lica sa nedostatkom iskustva ili znanja, ako su **pod nadzorom** ili ih je podučila za to **odgovorna osoba**.
Deca ne smeju obavljati radove na čišćenju i održavanju bez nadzora.
- Kućne ljubimce držati dalje od mašine za pranje veša.

Pročitajte uputstvo za upotrebu i postavljanje i sve druge informacije koje su priložene uz mašinu za pranje veša i postupajte u skladu sa tim.

Dokumenta sačuvajte za kasniju upotrebu.

Napomene za sigurnost

Električna sigurnost

Upozorenje

Opasnost po život!

U slučaju kontakta sa delovima koji provode napon postoji opasnost od strujnog udara.

- Mrežni utikač nemojte nikada da dodirujete mokrim rukama.
- Mrežni kabl vucite samo za utikač, a nikada za kabl, pošto bi mogao da se ošteti.

Opasnosti od povreda

Upozorenje

Opasnost od povrede!

- U slučaju podizanja mašine za pranje veša za istaknute konstrukcione delove (na pr. vrata za punjenje) ovi konstrukcioni delovi se mogu slomiti i prouzrokovati povrede.
Mašinu za pranje veša nemojte da podižete držeći za istaknute komponente.
- Ako se penjete na mašinu za pranje veša, radna ploča može da se slomi i da prouzrokuje povrede. Nemojte se penjati na mašinu za pranje veša.

- Ako se naslanjate/stajete na otvorena vrata za punjenje, mašina za pranje veša može da se prevrne i da prouzrokuje povrede. Nemojte da se naslanjate na otvorena vrata za punjenje.
- Ako se hvatate za bubanj koji se obrće, može da dođe do povređivanja šaka. Ne hvatajte bubanj dok se obrće. Sačekajte, dok bubanj ne prestane da se obrće.

Upozorenje

Opasnost od opekotina!

Prilikom pranja na visokim temperaturama u slučaju dodira sa vrelom sapunicom za pranje npr. prilikom ispumpavanja vrele sapunice za pranje u umivaonik, možete da se opečete vrelom parom. Ne dodirujte vrelu sapunicu za pranje.

Sigurnost za decu

Upozorenje **Opasnost po život!**

Dok se igraju pored mašine za pranje veša deca mogu da dospeju u situacije opasne po život ili da se povrede.

- Decu bez nadzora nemojte da ostavljate kod mašine za pranje veša!
- Ne ostavljajte decu da se igraju sa mašinom za pranje veša!

Upozorenje **Opasnost po život!**

Deca se mogu zatvoriti u aparate i dospeti u opasnost po život.

Kod izrabljenih uređaja:

- izvucite mrežni utikač.
- prekinite mrežni kabl i uklonite sa utikačem.
- uništite bravu na vratima za punjenje.

Upozorenje **Opasnost od gušenja!**

Deca se u igri mogu umotati u ambalažu/folije i delove ambalaže ili ih navući sebi preko glave i ugušiti se. Ambalažu, folije i delove ambalaže udaljite od dece.

Upozorenje **Opasnost od trovanja!**

Deterdžent za pranje veša i sredstva za negu u slučaju gutanja mogu da dovedu do trovanja.

Deterdžent za pranje veša i sredstva za negu čuvajte van domašaja dece.

Upozorenje **Nadraživanja očiju/kože!**

Kontakt sa deterdžentom za pranje veša i sredstvom za negu može da dovede do nadraživanja očiju/kože. Deterdžent za pranje veša i sredstva za negu čuvajte van domašaja dece.

Upozorenje **Opasnost od povrede!**

Prilikom pranja s visokim temperaturama staklo na vratima za punjenje postaje vruće.

Sprečite decu u tome da dodiruju vruća vrata za punjenje.



Zaštita životne sredine

Ambalaža/stari uređaj



Ambalažu ukloniti na otpad ekološki ispravno.

Ovaj je aparat označen u skladu sa evropskom smernicom 2012/19/EU o otpadnim električnim i elektronskim aparatima (waste electrical and electronic equipment - WEEE). Smernica određuje okvir za povratak i reciklažu otpadnih aparata koji važi u celoj Evropskoj Uniji.

Napomene za štednju

- Iskoristite maksimalnu količinu veša za dati program.
Pregled programa → *Strana 14*
- Normalno zaprljan veš prati bez predpranja.
- Kod malo do normalno zaprljanog veša štedite energiju i deterdžent za pranje veša. → *Strana 13*
- Temperature koje možete da izaberete odnose se na oznaku za negu na tekstilima. Temperature koje su izvedene u mašini mogu da odstupaju od njih, kako biste utvrdili optimalnu kombinaciju uštede energije i rezultata pranja.

■ Napomene za potrošnju energije i vode: → *Strana 11*

Prikazi daju informaciju o relativnoj visini potrošnje energije odnosno vode u izabranim programima. Što pokazne lampice jače svetle, to je viša dotična potrošnja. Tako možete da upoređujete potrošnje u programima prilikom izbora različitih podešavanja programa i odlučite se za podešavanje programa za uštedu energije odnosno vode.











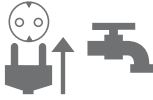
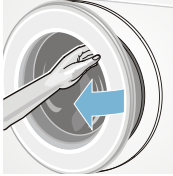

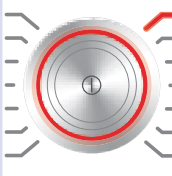

■ Režim za štednju energije:

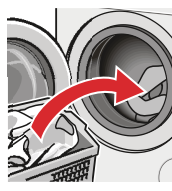
Osvetljenje polja za prikaz se gasi posle nekoliko minuta, taster  treperi. Za aktiviranje osvetljenja birajte taster po želji. Režim štednje energije se ne aktivira ako je program u toku.

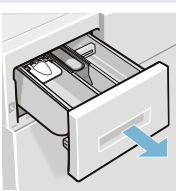
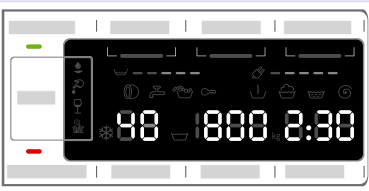
- **Automatsko isključivanje:** Ako uređajem niste rukovali duže vreme, pre starta programa i posle završetka programa on može da se isključi radi štednje energije. Radi uključivanja uređaja ponovo pritisnite glavni prekidač. Uključivanje/isključivanje funkcije → *Strana 26*

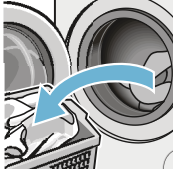
- Ako će se veš posle toga sušiti u uređaju za sušenje veša, broj obrtaja centrifuge birati prema uputstvu proizvođača uređaja za sušenje.

Najvažnije ukratko

1				
	Utaknite mrežni utikač. Otvorite slavinu za vodu.	Otvorite vrata za punjenje.	Za uključivanje pritisnite taster  .	Birajte program, npr. Pamuk .
2				
	Sortirajte veš.	Obratite pažnju na maks. količinu za punjenje (u zavisnosti od modela) na polju za prikaz.	Umetnite veš.	Zatvorite vrata za punjenje.
3				
	Napunite deterdžent za pranje veša.	Po potrebi promenite program i/ili birajte dodatna podešavanja.	Startujte program.	
4				
	Kraj programa	Otvorite vrata za punjenje i izvadite veš.	Za isključivanje pritisnite taster  .	Zatvorite slavinu za vodu (kod modela bez Aqua-Stop).

Upoznavanje uređaja

Mašina za pranje veša

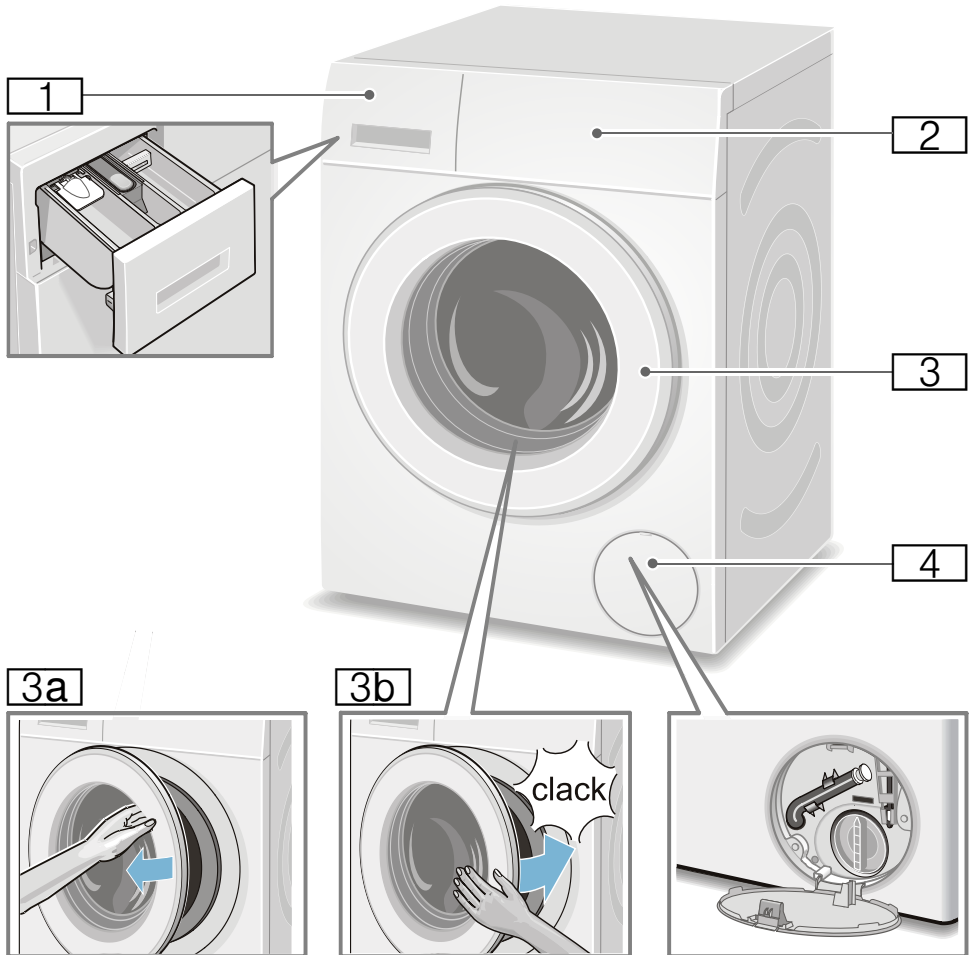

- 1** Fioka za deterđent za pranje veša → *Strana 22*
- 2** Komandno polje/polje za prikaz
- 3** Vrata za punjenje sa drškom vrata
- 3a** Otvaranje vrata za punjenje

- 3b** Zatvaranje vrata za punjenje
- 4** Klapna za servis

Upravljačko polje

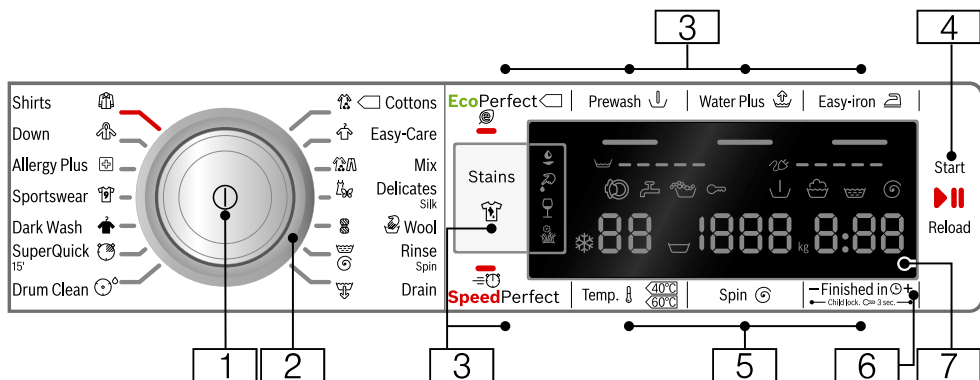

Uputstvo: Svi tasteri (osim glavnog prekidača) su senzitivni; dovoljan je samo nežni dodir.

- 1 **Glavni prekidač**
za uključivanje/isključivanje mašine za pranje veša:
Pritisnite taster ①.
- 2 **Birač programa**
za izbor nekog programa.
Pregled programa → *Strana 14*
- 3 **dodatna podešavanja programa:**
→ *Strana 21*
 - SpeedPerfect =Ⓢ,
 - EcoPerfect Ⓜ,
 - Pretpranje (Prewash ↓),
 - Više vode (Woda Plus ☽),
 - Manje gužvanje (Easy-iron ☞),
 - Mrlje (Stains ☒)
- 4 **Taster ▷|| za:**
 - Startovanje nekog programa,
 - Prekidanje nekog programa na kratko, npr. naknadno dodavanje veša → *Strana 24*,
 - Prekidanje programa → *Strana 25*

- 5 **Promena preliminarnih podešavanja programa:**
→ *Strana 20*
 - Temperatura (Temp. Ⓡ),
 - Brzina centrifuge (Spin Ⓢ),
 - Završeno za -vreme (Finished in Ⓢ)
- 6 **Brava za zaštitu dece**
(Child lock. ∞ 3 sec.)
aktiviranje/deaktiviranje zbog nenamerne promene podešenih funkcija:
Za to istovremeno birajte taster **Završeno za** (Finished in Ⓢ) + i - na otprilike 3 sekunde.
→ *Strana 24*
- 7 **Polje za prikaz** za podešavanja i informacije. → *Strana 11*

Polje za prikaz

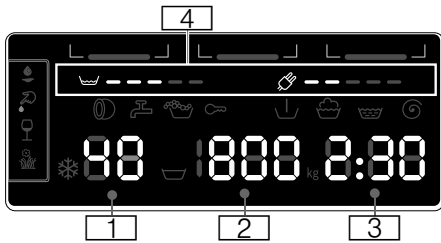

Preliminarna podešavanja programa:

- 1 **Temperatura** u °C
* - 90 (* = hladno)
- 2 **Brzina centrifuge** u obr./min,
▽, 0 - 1600*;
* maks. broj obrtaja centrifuge je zavisn od programa i modela.
 - 0 = nema centrifugiranja, samo ispušavanje → *Strana 20*,
 - ▽ = zaustavljanje ispiranja → *Strana 20*
- 3 **Završeno za -vreme**
npr. 2:30;
trajanje programa posle izbora programa u h:min (časova:minuta),
 - **Preliminarni izbor vremena završetka**
1 - 24h;
završetak programa posle ...h (h=časovi)
 - **Preporuka za punjenje**
npr. kg 9*;
* u zavisnosti od izabranog programa
- 4 **Napomene za potrošnju energije i vode:** → *Strana 7*
 - ▽ =====
Prikaz potrošnje vode,
 - ⚡=====
Prikaz potrošnje energije

ostale napomene

☹️👤👤👤 Mrlje (Stains) → *Strana 21*

Napredak programa:

- ▽ Pretpranje
- 👤 Pranje
- 👤 Rinse (Ispiranje)
- 🌀 Spin (Centrifugiranje)
- 0 - Kraj programa
- ▽ Završetak programa kod zaustavljanja ispiranja (Rinse Hold)
- P - pauza, npr. za dodavanje veša

Vrata za punjenje:

- 🌀 svetli Vrata za punjenje mogu da se otvore.
- 🌀 treperi posle starta programa: Vrata za punjenje nisu pravilno zatvorena.

Slavina za vodu:

- 🚰 svetli Slavina za vodu nije otvorena, nema pritiska vode
- 🚰 treperi Pritisak vode premali (može da se produži trajanje programa)

Osigurač za decu: → *Strana 24*

- 🔒 svetli Zaštita dece aktivirana
- 🔒 treperi osigurač za decu aktiviran, birač programa pomeren

Identifikacija pene:

- 👤 → *Strana 24*
- svetli

Prikaz greške:

E: - - → *Strana 31*

Podešavanje signala:

0 - 4 → *Strana 26*

Automatsko isključivanje uređaja:

On OFF → *Strana 7*, → *Strana 26*



Veš

Pripremanje veša

Pažnja!

Šteta na uređaju/šteta na tekstilima

Strana tela (npr. kovani novac, kancelarijske klamerice, igle, ekseri) mogu da oštete veš ili komponente mašine za pranje veša.

Iz tog razloga obratite pažnju na sledeće napomene prilikom pripreme Vašeg veša:

- Isprazniti džepove.

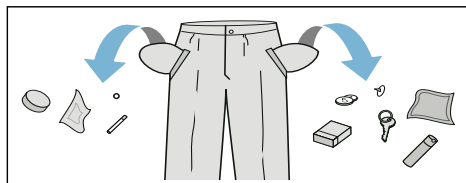

- Paziti na metale (kancelarijske spajalice itd.) i ukloniti ih.
- Osetljiv veš (čarape, grudnjake sa žicom itd.) prati u mreži/vreći.
- Zatvoriti patent-zatvarače, zakopčati navlake.
- Iščetkati pesak iz džepova i manžeta.
- Ukloniti kukice za zavese ili ih vezati u mrežu/vreću.

Sortiranje veša

Vaš veš sortirajte u skladu sa napomenama za negu i podacima proizvođača na etiketi o nezi prema:

- vrsti tkanine/vlakna
- boji

Uputstvo: Veš može da se oboji. Beli i obojeni veš perite odvojeno. Novi obojeni veš prvi put operite zasebno.

- Nečistoća
Zajedno perite veš sa istim stepenom nečistoće. Nekoliko primera za stepene nečistoće ćete naći → *Strana 13*
 - **lako:** nema predpranja, eventualno birajte podešavanje **SpeedPerfect** =
 - **normalno**
 - **jako:** napunite manje veša, birajte program sa predpranjem
 - **fleke:** fleke uklanjajte/tretirajte dok su još sveže Najpre natapkajte sapunicom/nemojte da trljate. Zatim komade veša operite pomoću odgovarajućeg programa. Tvrdokorne/sasušene fleke ponekad možete da uklonite višestrukim pranjem.
- Simboli na etiketama o nezi
Uputstvo: Brojevi u simbolima ukazuju na maksimalnu temperaturu za pranje koja može da se upotrebi.



Namenjeno za normalan proces pranja; npr. program "Pamuk"



Neophodan pažljiv proces pranja; npr. program "Lako za održavanje"



Neophodan naročito pažljiv proces pranja; npr. program "Fini veš/svila"



Namenjen za ručno pranje, npr. program Vuna



Veš ne perite u mašini.

Deterdžent za pranje veša

Pravilan izbor deterdženta za pranje veša

Za pravilan izbor deterdženta za pranje veša, temperature i tretmana veša odlučujuća je oznaka za negu. → takođe www.sartex.ch

Na www.cleanright.eu ćete pronaći mnoštvo drugih informacija o deterdžentima za pranje veša, sredstvima za negu i čišćenje za privatnu upotrebu.

- **Deterdžent za potpuno pranje veša sa optičkim izbeljivačima**
namenjen za beli veš od lana i pamuka otporna na iskuvavanje
Program: Pamuk / hladno - maks. 90 °C
- **Deterdžent za pranje šarenog veša bez sredstva za beljenje i optičkih izbeljivača**
namenjen za šareni veš od lana ili pamuka
Program: Pamuk / hladno - maks. 60°C
- **Deterdžent za pranje šarenog/finog veša bez optičkih izbeljivača**
namenjen za šareni veš od vlakana lakih za održavanje, sintetike
Program: Lako za održavanje / hladno - maks. 60°C
- **Deterdžent za pranje finog veša**
namenjen za osetljive fine tekstile, svilu ili viskoznu
Program: Fino/svila / hladno - maks. 40°C
- **Deterdžent za pranje vunenog veša**
namenjen za vunu
Program vuna / hladno - maks. 40°C

Štednja energije i deterdženta za pranje veša

Kod lako i normalno zaprljanog veša možete da štedite energiju (redukcija temperature pranja) i deterdžent za pranje veša.















Štednja	Nečistoća/napomena
<p>Redukovana temperatura i količina deterdženta za pranje veša prema preporuci za doziranje</p>  <p>Temperatura prema etiki sa uputstvom za negu i količina deterdženta za pranje prema preporuci za doziranje/jaka nečistoća</p>	<p>lako Nečistoća i mrlje se ne primećuju. Komadi odeće su poprimili miris tela, npr.:</p> <ul style="list-style-type: none"> ■ laka letnja/sportska odeća (nošena malo časova) ■ majice, košulje, bluze (nošene do 1 dan) ■ gostinjska posteljina i peškiri (korišćeni 1 dan) <p>normalno Nečistoća vidljiva/ili mogu da se prepozna nešto lakih fleka, npr.:</p> <ul style="list-style-type: none"> ■ majice, košulje, bluze (preznjene, više puta nošene) ■ peškiri za ruke, posteljina (korišćeni do 1 nedelju) <p>jako Nečistoća i/ili mrlje jasno vidljivi npr. krpe za posuđe, dečji veš, radna odeća</p>











Uputstvo: Prilikom doziranja svih deterdženata za pranje veša/pomoćnih sredstava/sredstava za negu i čišćenje molimo da se obavezno pridržavate napomena proizvođača i napomena.
→ *Strana 22*



















Pregled programa

Programi na biraču programa

Program/vrsta veša/napomene	Podešavanja
Ime programa Kratko objašnjenje programa odn. za koje je tkanine pogodan.	maks. punjenje može da se bira Temperatura (☼= hladno) može da se bira Brzina centrifuge **, ▽ = zaustavljanje ispiranja, 0 = nema centrifugiranja, samo ispumpanje može dodatno da se bira Podešavanja programa
Pamuk (Cottons) Otporne tkanine, tkanine otporne na iskuvavanje od pamuka ili lana. Uputstva <ul style="list-style-type: none"> Kod podešavanja EcoPerfect ☉ temperatura za pranje je niža nego selektovana temperatura. Ako imate posebnu želju da postignete temperaturu sapunice upotrebite program bez podešavanja EcoPerfect ☉ eventualno sa višom temperaturom. Podešavanje SpeedPerfect ≡☉ odgovarajuće kao kratak program za lako zaprljan veš. 	maks. 9 kg/5* kg ☼ - 90 °C ▽, 0 - 1600** obr./min EcoPerfect ☉, SpeedPerfect ≡☉, Pretpranje (Prewash ▽), Više vode (Woda Plus ☼), Manje gužvanje (Easy-iron ☺)
Lako održavanje (Easy-Care) Tkanine od sintetike ili mešovitih vlakana	maks. 4 kg ☼ ... 60 °C ▽, 0 - 1200 obr./min EcoPerfect ☉, SpeedPerfect ≡☉, Pretpranje (Prewash ▽), Više vode (Woda Plus ☼), Manje gužvanje (Easy-iron ☺)
* redukovano opterećenje u slučaju podešavanja SpeedPerfect ≡☉ ** maks. broj obrtaja centrifuge zavisi od modela *** Program zavisno od modela	

Program/vrsta veša/napomene	Podešavanja
Miks (Mix) mešovito punjenje koje se sastoji od pamuka i sintetike	maks. 4 kg ❄ - 40 °C ☒, 0 - 1600** obr./min EcoPerfect  , SpeedPerfect  , Pretpranje (Prewash ), Više vode (Woda Plus ), Manje gužvanje (Easy-iron )
Osetljive tkanine / Svila (Delicates / Silk) za osetljive tekstile koje mogu da se peru npr. od svile, satena, sintetike ili mešovitih vlakana (npr. svilene bluže, šal) Uputstvo: . Upotrebljavajte deterdžent za pranje veša adekvatan za mašinsko pranje veša za fini veš ili svilu.	maks. 2 kg ❄ - 40 °C ☒, 0 - 800 obr./min EcoPerfect  , SpeedPerfect  , Pretpranje (Prewash ), Više vode (Woda Plus ), Manje gužvanje (Easy-iron )
 Vuna (Wool) Tekstili pogodni za ručno ili mašinsko pranje od vune ili sa udelom vune. Naročito blag program pranja da bi se izbeglo skupljanje veša, duže programske pauze (tekstili miruju u sapunici za pranje). Uputstva <ul style="list-style-type: none"> ■ Vuna je životinjskog porekla, na pr.: angora, alpaka, lama, ovca. ■ Koristiti deterdžent pogodan za mašinsko pranje veša za vunu. 	maks. 2 kg ❄ - 40 °C ☒, 0 - 800 obr./min -
Odvod(Drain) vode za ispiranje npr. posle podešavanja ☒ (zaustavljanje ispiranja = bez završnog centrifugiranja)	- - - -
Ispiranje / Centrifuga (Rinse / Spin) Posebno ispiranje/centrifugiranje sa izbornim brojem obrtaja Uputstvo: . Kod ovog programa je fabrički preliminarno podešen taster Više vode (Woda Plus ). Treba samo da se centrifugira, deaktivirate taster.	- - ☒, 0 - 1600** obr./min Manje gužvanje (Easy-iron )
* redukovano opterećenje u slučaju podešavanja SpeedPerfect  ** maks. broj obrtaja centrifuge zavisi od modela *** Program zavisno od modela	

Program/vrsta veša/napomene	Podešavanja
<p>*** Čišćenje bubnja (Drum Clean)</p> <p>Program za čišćenje i negu bubnja i rezervoar za sapunicu, npr. pre 1. pranja, kod čestog pranja na niskim temperaturama (40 °C i niže) ili u slučaju formiranja mirisa posle dužeg odsustva. Pokazna lampica Čišćenje bubnja treperi, ako duže vreme niste koristili nijedan program sa 60 °C ili višim temperaturama.</p> <p>Uputstva</p> <ul style="list-style-type: none"> ■ Program za negu bubnja pustite bez veša. ■ Upotrebljavajte deterđent za pranje veša u prahu ili deterđent za pranje veša koji sadrži izbeljivač. Radi izbegavanja stvaranja pene upotrebite samo polovinu količine deterđenta za pranje veša koju je preporučio proizvođač deterđenta za pranje veša. Nemojte da upotrebljavate deterđent za pranje vune i finog veša. 	<p>0 kg</p> <p>80, 90 °C</p> <p>1200 o/min</p> <p>-</p>
<p>Super 15 (SuperQuick 15')</p> <p>poseban kratak program oko 15 minuta, pogodan za lako zaprljane male partije veša</p>	<p>maks. 2 kg</p> <p>✳ - 40 °C</p> <p>0 - 1200 obr./min</p> <p>-</p>
<p>*** Džins / Taman veš (Dark Wash)</p> <p>tamne tkanine od pamuka i tamne tkanine koje se lako neguju; tekstile perite tako što ste unutrašnju stranu okrenuli na spolja.</p>	<p>maks. 3,5 kg</p> <p>✳ - 40 °C</p> <p>☒, 0 - 1200 obr./min</p> <p>EcoPerfect , SpeedPerfect ,</p> <p>Pretpranje (Prewash ,</p> <p>Više vode (Woda Plus ,</p> <p>Manje gužvanje (Easy-iron )</p>
<p>*** Higijena (Allergy Plus)</p> <p>otporne tkanine od pamuka ili lana</p> <p>Uputstvo: . Naročito pogodan za visoke higijenske zahteve ili za veoma osetljivu kožu zbog dužeg pranja određenom temperaturom, višeg nivoa vode i dužeg ispiranja.</p>	<p>maks. 7 kg/5* kg</p> <p>✳ - 60 °C</p> <p>☒, 0 - 1600** obr./min</p> <p>EcoPerfect , SpeedPerfect ,</p> <p>Pretpranje (Prewash ,</p> <p>Više vode (Woda Plus ,</p> <p>Manje gužvanje (Easy-iron )</p>
<p>* redukovano opterećenje u slučaju podešavanja SpeedPerfect </p> <p>** maks. broj obrtaja centrifuge zavisi od modela</p> <p>*** Program zavisno od modela</p>	

Program/vrsta veša/napomene	Podešavanja
<p>*** Tkanine za spoljašnju upotrebu / Impregnacija (Outdoor / Impregnation)</p> <p>Pranje sa impregniranjem nakon toga i to tkanina otpornih na vremenske uticaje i Outdoor tkanina sa zaštitnom membranom i tkaninama koje štite od vlage</p> <ol style="list-style-type: none"> 1. Izabrati program. 2. Specijalni deterdžent za pranje veša za Outdoor-tkanine dozirajte u komoru II. 3. Sredstvo za impregniranje (maks. 170 ml) dozirajte u komoru I. 4. Birajte taster . Naknadna obrada veša u skladu sa navodima proizvođača. <p>Uputstva</p> <ul style="list-style-type: none"> ■ Upotrebljavajte specijalan deterdžent namenjen za mašinsko pranje veša, doziranje prema podacima proizvođača: ■ Veš ne sme da se tretira omekšivačem. ■ Pre pranja fioku za deterdžent za pranje veša (sve komore) temeljno očistiti od ostataka omekšivača. 	<p>maks. 1 kg</p> <p> - 40 °C</p> <p> , 0 - 800 obr./min</p> <p>EcoPerfect  , SpeedPerfect  , Više vode (Woda Plus ),</p>
<p>*** Tkanine za spoljašnju upotrebu (Outdoor)</p> <p>Tkanine otporne na vremenske uticaje i Outdoor tkanine sa zaštitnom membranom i tkanine koje ne propuštaju vodu</p> <p>Uputstva</p> <ul style="list-style-type: none"> ■ Upotrebljavajte specijalan deterdžent namenjen za mašinsko pranje veša, doziranje prema podacima proizvođača u komoru II. ■ Veš ne sme da se tretira omekšivačem. ■ Pre pranja fioku za deterdžent za pranje veša (sve komore) temeljno očistiti od ostataka omekšivača. 	<p>maks. 2 kg</p> <p> - 40 °C</p> <p> , 0 - 800 obr./min</p> <p>EcoPerfect  , SpeedPerfect  , Više vode (Woda Plus ),</p>
<p>*** Sportska odeća (Sportswear)</p> <p>Tekstilni od mikrovlakana za sport i slobodno vreme.</p> <p>Uputstva</p> <ul style="list-style-type: none"> ■ Veš ne sme da se tretira omekšivačem. ■ Pre pranja fioku za deterdžent za pranje veša (sve komore) temeljno očistite od ostataka omekšivača. 	<p>maks. 2 kg</p> <p> - 40 °C</p> <p> , 0 - 800 obr./min</p> <p>EcoPerfect  , SpeedPerfect  , Pretpranje (Prewash ), Više vode (Woda Plus ), Manje gužvanje (Easy-iron )</p>
<p>* redukovano opterećenje u slučaju podešavanja SpeedPerfect </p> <p>** maks. broj obrtaja centrifuge zavisi od modela</p> <p>*** Program zavisan od modela</p>	

Program/vrsta veša/napomene	Podešavanja
<p>*** Zavese (Curtains)</p> <p>3,5 kg teške draperije ili 25 - 30 m² lagane zavese</p> <p>Uputstva</p> <ul style="list-style-type: none"> redukovano centrifugiranje za ispiranje i završno centrifugiranje, Upotrebite deterdžent pogodan za mašinsko pranje veša za zavese. Fabrički je preliminarno podešen taster Pretpranje (Prewash ↓). Ukoliko ne želite predpranje, deaktivirajte taster. 	<p>maks. 3,5 kg</p> <p>✳ - 40 °C</p> <p>☪, 0 - 800 obr./min</p> <p>EcoPerfect Ⓞ, SpeedPerfect ⇌, Pretpranje (Prewash ↓), Više vode (Woda Plus ☵)</p>
<p>*** Noćno pranje (Night Wash)</p> <p>posebno tih program pranja za pranje u toku noći, pogodan za tkanine od pamuka, lana, sintetike ili mešovitih vlakana</p> <p>Uputstva</p> <ul style="list-style-type: none"> deaktiviran završni signal, završetak programa bez završnog centrifugiranja. Kako biste završili program, birajte broj obrtaja centrifuge ili birač programa postavite na ispušavanje. Onda birajte taster ▷. 	<p>maks. 4 kg</p> <p>✳ - 40 °C</p> <p>☪, 0 - 1200 obr./min</p> <p>EcoPerfect Ⓞ, SpeedPerfect ⇌, Pretpranje (Prewash ↓), Više vode (Woda Plus ☵), Manje gužvanje (Easy-iron ☰)</p>
<p>*** Donje rublje (Lingerie)</p> <p>Za osetljive tkanine koje se mogu prati na pr. od somota, čipke, svile ili satena.</p>	<p>maks. 1 kg</p> <p>✳ - 40 °C</p> <p>☪, 0 - 600 obr./min</p> <p>EcoPerfect Ⓞ, SpeedPerfect ⇌, Više vode (Woda Plus ☵), Manje gužvanje (Easy-iron ☰)</p>
<p>*** Jorgani (Duvet)</p> <p>tekstil napunjeni sintetičkim vlaknima, jastuci za glavu, štepana ili dnevna đebad; takođe namenjen za perjana punjenja</p> <p>Uputstvo: . Velike delove pojedinačno prati. Upotrebite fini deterdžent za pranje veša - molimo da obratite pažnju na oznaku za negu. Deterdžent za pranje veša štedljivo dozirati.</p>	<p>maks. 2,5 kg</p> <p>✳ - 60 °C</p> <p>☪, 0 - 1200 obr./min</p> <p>EcoPerfect Ⓞ, SpeedPerfect ⇌, Više vode (Woda Plus ☵)</p>
<p>*** Perjane stvari (Down)</p> <p>tekstil za mašinsko pranje punjeni perjem, jstuci za glavu, posteljina, takođe namenjen za punjenja sintetičkim vlaknima</p> <p>Uputstvo: . Velike delove pojedinačno prati. Upotrebite fini deterdžent za pranje veša - molimo da obratite pažnju na oznaku za negu. Deterdžent za pranje veša štedljivo dozirati.</p>	<p>maks. 2,5 kg</p> <p>✳ - 60 °C</p> <p>☪, 0 - 1200 obr./min</p> <p>EcoPerfect Ⓞ, SpeedPerfect ⇌, Više vode (Woda Plus ☵)</p>
<p>* redukovano opterećenje u slučaju podešavanja SpeedPerfect ⇌</p> <p>** maks. broj obrtaja centrifuge zavisi od modela</p> <p>*** Program zavisno od modela</p>	

Program/vrsta veša/napomene	Podešavanja
Košulje / Bluze (Shirts)	maks. 2 kg
košulje/bluze koje se ne peglaju od pamuka, lana, sintetike ili mešovityh vlakana	❄ - 60 °C
Uputstva	☐, 0 - 800 obr./min
<ul style="list-style-type: none"> ■ Kod podešavanja Manje gužvanje (Easy-iron ☐) košulje/bluze se samo centrifugiraju, okačite posve moko. —> Efekat samoispravljanja ■ Košulje/bluze od svile/osetljivih materijala perite u Osetljive tkanine / Svila (Delicates / Silk) programu. 	EcoPerfect ☉, SpeedPerfect ≡☐, Pretpranje (Prewash ☑), Više vode (Woda Plus ☕), Manje gužvanje (Easy-iron ☐)
* redukovano opterećenje u slučaju podešavanja SpeedPerfect ≡☐	
** maks. broj obrtaja centrifuge zavisi od modela	
*** Program zavisno od modela	

Štirkanje

Uputstvo: Veš se ne sme tretirati omekšivačima.

Štirkanje pomoću tečnog štirka je moguće u svim programima za pranje veša. Štirak dozirajte prema podacima proizvođača u komoru ☉ (pre toga po potrebi očistite).

Bojenje/dekolorisanje

Bojite samo u meri uobičajenoj za domaćinstvo. So može da ošteti prohrom! Obratite pažnju na predodžbe proizvođača sredstva za bojenje.

Veš **nemojte** da dekolorišete u mašini za pranje veša!

Omekšavanje

1. Uključite uređaj.
2. Birajte program **Pamuk 30 °C**.
3. Sredstvo za omekšavanje/deterdžent za pranje veša prema podacima proizvođača napunite u komoru II.
4. Birajte taster ▷☐. Program startuje.
5. Posle otprilike 10 minuta birajte taster ▷☐, kako biste zaustavili program.
6. Posle željenog vremena za omekšavanje iznova birajte taster ▷☐, ako program treba da se nastavi ili da se promeni.

Uputstva

- Ubacite veš iste boje.
- Dodatni deterdžent za pranje veša nije potreban, sapunica za močenje se koristi za pranje.

P+ Preliminarna podešavanja programa

Preliminarna podešavanja programa se po selektovanju programa prikazuju na polju za prikaz,

Preliminarna podešavanja možete da promenite.

Pregled svih podešavanja programa koja mogu da se biraju u zavisnosti od programa ćete naći od → *Strana 14*.

Temperatura

(Temp. Ⓕ)

Pre i tokom programa u zavisnosti od napretka programa možete da promenite podešenu temperaturu.

Temperatura koju možete maksimalno da podesite zavisi od izabranog programa.

Brzina centrifuge

(Spin Ⓕ)

Pre i tokom programa u zavisnosti od napretka programa možete da promenite broj obrtaja centrifugiranja (u obr./min; obrtaja po minutu).

Podešavanje 0 : Bez završnog centrifugiranja, samo se ispumpava voda. Veš ostaje da leži mokar u bubnju, npr. za veš koji ne treba da se centrifugira.

Podešavanje  : Zaustavljanje ispiranja = bez završnog centrifugiranja, veš ostaje da leži u vodi posle poslednjeg ispiranja.

Zaustavljanje ispiranja možete da izaberete, kako biste izbegli gužvanje, ako na završetku programa veš nećete odmah da uzmete iz mašine za pranje veša.

Za nastavak/završetak programa
→ *Strana 25*

Broj obrtaja koji maksimalno možete da podesite zavisi od izabranog programa i modela.

Završeno za

(Finished in Ⓕ)



Pre starta programa možete preliminarno da izaberete završetak programa (Gotovo za vreme) u koracima od po sat (h=sat) maksimalno do 24 sata.

Za to:

1. Birajte program.
Prikazuje se trajanje programa za izabrani program npr. **2:30** (sati:minuti).
2. Taster **Završeno za** birajte sve dok se ne pojavi željeni broj sati.
Uputstvo: Pomoću tastera **Završeno za +** se vrednosti za podešavanje povećavaju, a pomoću tastera **Završeno za -** se smanjuju.
3. Birajte taster .
Program startuje.
Na polju za prikaz se prikazuje izabrani broj sati npr. **8h** i smanjuje se dok ne počne program pranja.
Tada se pokazuje trajanje programa.

Uputstvo: Trajanje programa se dok program teče automatski prilagođava. Promene preliminarnih podešavanja programa odnosno podešavanja programa takođe mogu da dovedu do promena trajanja programa.

Posle starta programa (ako je izabrano Završeno za -vreme, a program pranja još nije startovan) preliminarno izabrani broj sati možete da promenite kako sledi:

1. Birajte taster .
2. Pomoću tastera **Završeno za -** ili **+** promenite broj sati.
3. Birajte taster .

Posle starta programa po potrebi možete naknadno da dodate veš ili da ga izvadite. → *Strana 24*

P+ Dodatna podešavanja programa

Pregled svih dodatnih podešavanja koja mogu da se biraju u zavisnosti od programa ćete naći od → *Strana 14*.

SpeedPerfect

Za vremensko kraće pranje uz uporediv učinak pranja ali sa većom potrošnjom energije za izabraani program bez podešavanja SpeedPerfect .

Uputstvo: Nemojte da prekoračite maksimalno punjenje.
Pregled programa → *Strana 14*

EcoPerfect

Pranje sa optimalnom potrošnjom energije smanjenjem temperature uz uporediv učinak pranja za izabrani program bez podešavanja EcoPerfect .

Pretpranje

(Prewash )

Za jako zaprljani veš.

Uputstvo: Deterdžent za pranje veša podelite u komore **I** i **II**.

Više vode

(Woda Plus )

Viši nivo vode i ciklus dodatnog ispiranja za naročito osetljivu kožu i/ili za oblasti sa veoma mekom vodom.

Manje gužvanje

(Easy-iron )

Smanjuje gužvanje specijalnim centrifugiranjem sa rastresanjem nakon toga i smanjenim brojem obrtaja centrifuge.

Uputstvo: Preostala vlažnost veša povišena.

Mrlje

(Stains )

Za izbor stoji ukupno 4 različite vrste fleka.

	Jestiva mast/ulje
	Krv
	Crveno vino
	Trava

Mašina za pranje veša prilagođava srednju temperaturu za pranje, pokretanje bubnja i vreme omekšavanja ciljano na vrstu fleke. Vrela ili hladna voda, blaga ili intenzivna kontrola veša i dugo ili kratko omekšavanje brinu za specijalan tok programa pranja za svaku vrstu fleke. Na taj način se fleke optimalno tretiraju.

Uputstvo: Kod dužeg pritiskanja tastera podešene vrednosti automatski proleću.

Rukovanje uređajem

Priprema mašine za pranje veša

Uputstvo: Mašinu za pranje veša **morate stručno da postavite i priključite.** od → *Strana 36*

1. Utaknite mrežni utikač.
2. Otvorite slavinu za vodu.
3. Otvorite vrata za punjenje.
4. Proverite, da li je bubanj u potpunosti ispražnjen. Po potrebi ispraznite.

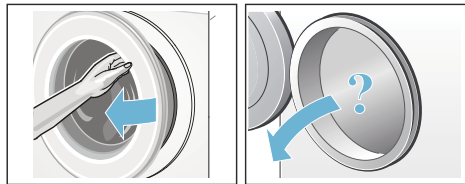

Uključivanje uređaja/biranje programa

Pritisnite taster . Uređaj je uključen. Posle toga se uvek prikazuje fabrički preliminarno podešen program **Pamuk**.

Možete da koristite ovaj program ili da birate neki drugi program. Obrtanje birača programa je moguće u oba pravca.

Uputstvo: Ako ste aktivirali osigurač za decu, morate prvo da ga deaktivirate pre nego što možete da podesite neki drugi program. → *Strana 24*

Na biraču programa svetli pokazna lampica, a na polju za prikaz se pojavljuju **preliminarna podešavanja programa** za izabrani program:

- Temperatura,
- broj obrtaja centrifuge
- maksimalno punjenje naizmenično sa trajanjem programa i
- napomene za potrošnju vode i energije.

Kod uređaja sa **unutrašnjim osvetljenjem bubnja**:

Posle uključivanja uređaja, posle otvaranja i zatvaranja vrata za punjenje kao i posle starta programa bubanj se osvetljava. Osvetljenje se automatski gasi.

Stavljanje veša u bubanj

Upozorenje **Opasnost po život!**

Komadi veša koji su prethodno obrađivani sredstvima za čišćenje koja sadrže rastvarače, npr. sredstvo za uklanjanje mrlja/benzin za pranje mogu nakon punjenja dovesti do eksplozije. Komade veša pre toga temeljno ručno isperite.

Uputstva

- Izmešajte velike i male komade veša. Komadi veša različite veličine bolje se raspoređuju prilikom centrifugiranja. Pojedini komadi veša mogu da dovedu do disbalansa.
- Obratite pažnju na navedeno maks. punjenje. Prepunjenost umanjuje rezultat pranja i povećava gužvanje.

1. Preliminarno sortirane komade veša raširene stavite u bubanj mašine za pranje veša.
2. Pazite na to da se komadi veša ne zaglave između vrata za punjenje i gumene manžetne i zatvorite vrata za punjenje.

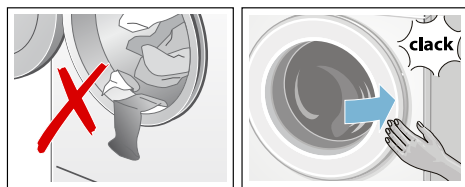

Pokazna lampica za taster  treperi i na polju za prikaz se pojavljuju podešavanja programa.

Doziranje i punjenje deterđenta za pranje veša i sredstva za negu

Pažnja! **Šteta na uređaju**

Sredstva za čišćenje i sredstva za predtretman veša (npr. sredstva za

skidanje fleka, sprej za predpranje, ...) u slučaju dodira sa njima mogu da oštete površine mašine za pranje veša. Ova sredstva ne dovodite u dodir sa površinama mašine za pranje veša. Po potrebi ostatke raspršene magle i druge ostatke/kapljice odmah obrišite vlažnom krpom.

Doziranje

Deterdžent za pranje veša i sredstvo za negu dozirajte u skladu:

- sa tvrdoćom vode; to možete da saznate kod Vaše vodovodne službe
- sa podacima proizvođača na ambalaži,
- sa količinom veša.
- Nečistoća → *Strana 13*

Punjenje

Upozorenje **Nadraživanja očiju/kože!**

Prilikom otvaranja fiokice za deterdžent za pranje veša za vreme rada deterdžent za pranje veša/sredstvo za negu može prsnuti napolje.

Pažljivo otvorite fiokicu.

Ako deterdžent za pranje veša/sredstvo za negu dođe u kontakt sa očima ili kožom, temeljno ga isperite.

Ako ga slučajno progutate, potražite savet lekara.

Uputstvo: Guste omekšivače i sredstva za postojanost oblika razrediti s malo vode. Sprečava zapušavanje u sistemu vodova mašine za pranje veša.

Deterdžent za pranje veša i sredstvo za negu sipajte u odgovarajuće komore:

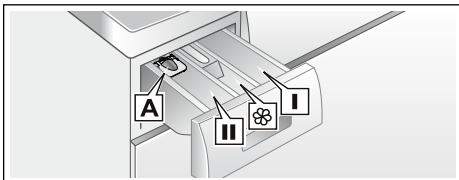

Pomoć za doziranje **A** za tečni deterdžent za pranje veša
Komora **II** deterdžent za glavno pranje veša, omekšivač vode, sredstvo za izbeljivanje veša, so za uklanjanje fleka

Komora  Omekšivač, tečni štirak; **maks** nemojte da prekoračite

Komora **I** Deterdžent za predpranje veša

1. Fiokicu za deterdžent za pranje veša izvucite do kraja.
2. Napunite deterdžent za pranje veša i/ili sredstvo za negu.
3. Zatvorite fiokicu za deterdžent za pranje veša.

Pomoć za doziranje* za tečni deterdžent za pranje veša

* zavisno od modela

Za doziranje tečnog deterdženta za pranje veša pozicionirajte pomoć za doziranje:

1. Izvucite fiokicu za deterdžent za pranje veša. Pritisnite umetak i sasvim izvucite fiokicu.
2. Pomoć za doziranje gurnite napred, spustite na dole i uklopite.
3. Ponovo umetnite fiokicu.

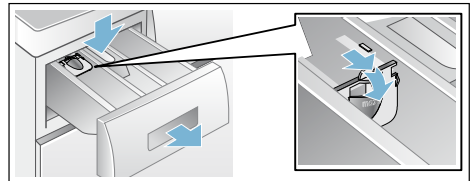

Uputstvo: Pomoć za doziranje nemojte da upotrebljavate kod želatinastih deterdženata za pranje veša i praška za pranje veša i kod programa sa predpranjem odnosno ako ste izabrali "Gotovo za vreme".

Kod modela bez pomoći za doziranje tečni deterđent za pranje veša sipajte u odgovarajući dozer i stavite ga u bubanj.

Promena preliminarnih podešavanja programa

Možete da iskoristite ili promenite preliminarna podešavanja za ovaj postupak pranja.

Za to birajte odgovarajući taster sve dok se ne prikaže željeno podešavanje.

Uputstvo: U slučaju dužeg pritiska na taster podešene vrednosti automatski proleću do krajnje vrednosti. Onda još jednom birajte taster i možete iznova da promenite podešene vrednosti.

Podešavanja su aktivna bez potvrde.

Ne zadržavaju se posle isključivanja mašine za pranje veša.

Preliminarna podešavanja programa → *Strana 20*

Izbor dodatnih podešavanja programa

Izborom dodatnih podešavanja proces pranja možete još bolje da prilagodite Vašem vešu.

Podešavanja u zavisnosti od napretka programa možete da dodate odnosno opozovete.

Pokazne lampice za tastere svetle, ako je podešavanje aktivno.

Podešavanja se ne zadržavaju posle isključivanja mašine za pranje veša.

Dodatna podešavanja programa → *Strana 21*

Startovanje programa

Birajte taster . Pokazna lampica svetli i program startuje.

Na polju za prikaz se tokom programa prikazuje Gotovo za vreme odnosno posle početka programa za pranje prikazuje se trajanje programa i simboli za napredak programa.

Polje za prikaz → *Strana 11*

Uputstvo: Identifikacija pene

Ako na polju za prikaz dodatno svetli simbol , mašina za pranje veša je identifikovala previše pene tokom programa pranja i s tim u vezi je automatski uključila dodatne postupke ispiranja za odstranjivanje pene. Prilikom sledećeg procesa pranja sa istim punjenjem dozirajte manje deterđenta za pranje veša.



Ako program hoćete da zaštitite od slučajnog pomeranja, birajte osigurač za decu kako sledi.

Brava za zaštitu dece

(Child lock.  3 sec.)

Mašinu za pranje veša možete da zaštitite od slučajne promene podešenih funkcija. Za to aktivirajte osigurač za decu.

Za **aktiviranje/deaktiviranje** na otprilike 3 sekunde istovremeno birajte tastere **Završeno za - i +**. Na polju za prikaz se pojavljuje simbol .

-  svetli: Osigurač za decu je aktivan.
-  treperi kratkotrajno: Osigurač za decu je aktivan i birač programa se obrnuo ili ste pritisli neki taster.

Uputstvo: Osigurač za decu i posle isključivanja mašine za pranje veša ostaje aktiviran. Onda pre izbora sledećeg programa deaktivirajte osigurač za decu.

Naknadno stavljanje veša

Posle starta programa po potrebi možete da dodate veš ili da ga izvadite.

Za to birajte taster .

Pokazna lampica tastera  treperi i mašina proverava, li je moguće naknadno dodavanje.

Ako na polju za prikaz:

- Ako **oba** simbola - P - i  svetle, naknadno dodavanje je moguće.
- - P - svetli, dodavanje nije moguće.



Za nastavak programa birajte taster . Program se automatski nastavlja.

Uputstva

- Prilikom dodavanja nemojte da vrata za punjenje budu duže vreme otvorena - može da isteče voda koja curi iz veša.
- Kod visokog nivoa vode, visoke temperature ili s bubnjem u pokretu vrata za punjenje iz sigurnosnih razloga ostaju zaključana pa naknadno ulaganje nije moguće.
- Prikaz punjenja kod naknadnog dodavanja nije aktivan.



Promena programa

Ako ste slučajno startovali pogrešan program, program možete da promenite kako sledi:

1. Birajte taster .
2. Birajte drugi program.
3. Birajte taster . Novi program kreće od početka.

Prekid programa

Kod programa sa visokom temperaturom:

1. Birajte taster .
2. Hlađenje veša: Birajte **Ispiranje**.
3. Birajte taster .



Kod programa s niskom temperaturom:

1. Birajte taster .
2. **Centrifuga** ili **Odvod** birajte.
3. Birajte taster .



Završetak programa kod zastavljanja ispiranja (Rinse Hold)

Na polju za prikaz treperi  i prikazuju se broj obrtaja centrifugiranja i preostalo trajanje programa za izabrani program.

Nastavite program, tako što:

- birate taster  ili
- promenite broj obrtaja centrifugiranja odnosno postavite birač programa na **Odvod** i onda birate taster .

Kraj programa

Na polju za prikaz se pojavljuju - 0 - i . Pokazna lampica tastera  je isključena.

Uzimanje veša/isključivanje uređaja

1. Otvorite vrata za punjenje i izvadite veš.
2. Pritisnite taster . Uređaj je isključen.
3. Zatvorite slavinu za vodu.

Uputstvo: Kod modela Aqua-Stop nije potrebno.

Uputstva

- Komade veša nemojte da zaboravite u bubnju. Oni se mogu uvući prilikom sledećeg pranja ili ofarbati nešto drugo.
- Eventualno prisutna strana tela uklonite iz bubnja i gumene manžetne – opasnost od rđe.
- Gumenu manžetnu brišite dok se ne osuši.

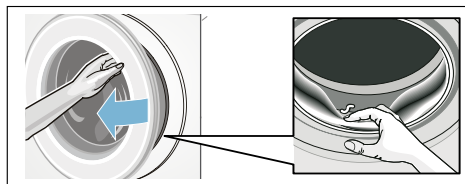

- Vrata za punjenje i fioku za deterđent za pranje veša ostavite otvorene da preostala voda može da se osuši. → *Strana 27*
- Uvek sačekajte završetak programa, pošto bi uređaj inače mogao još uvek da bude blokiran. Onda uključite uređaj i sačekajte deblokiranje.
- Ako je na završetku programa polje za prikaz ugašeno, aktivan je režim za štednju energije. Za aktiviranje birajte taster po želji.

Podešavanja uređaja

Možete da promenite sledeća podešavanja:

- jačina zvuka z tastere i signale za napomene (npr. na završetku programa) i/ili
- selektujete/deselektujete funkciju automatskog isključivanja. uređaja i/ili → *Strana 7*
- uključivanje/isključivanje signala napomene za negu bubnja (u zavisnosti od modela) od → *Strana 14*

Za promenu podešavanja najpre uvek morate da aktivirate režim podešavanja.

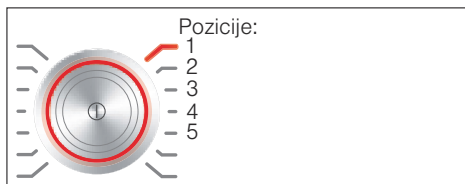

Aktiviranje režima podešavanja

1. Pritisnite taster ①. Uređaj je uključen i prikazuje se program **Pamuk** na poziciji 1.
2. Pritisnite taster **Temperatura** i istovremeno nastavite da obrćete birač programa u desno na poziciju 2. Otpustite taster.

Režim podešavanja je aktivan i na polju za prikaz se pojavljuje preliminarno podešena jačina zvuka za signale za napomenu.

Sada možete da promenite podešavanja:

Promena jačine zvuka signala

Pomoću tastera **Završeno za +** ili **-** menjajte pozicije birača programa:

- 2: jačinu zvuka za signale za napomenu i/ili na
- 3: jačinu zvuka za signale tastera.



- 0 = isklj.,
- 1 = tiho,
- 2 = srednje,
- 3 = glasno,
- 4 = veoma glasno

Završetak režima podešavanja ili:

Selektovanje/deselktovanje automatskog isključivanja uređaja

Pomoću tastera **Završeno za +** ili **-** na poziciji 4 birača programa birajte funkciju "Automatsko isključivanje" uklj. (On) ili isklj. (OFF).

Završetak režima podešavanja ili:

Uključivanje/isključivanje signala napomene za negu bubnja

u zavisnosti od modela

Pomoću tastera **Završeno za + ili -** na poziciji 5 birača program ukljućite (On) ili iskljućite (OFF) signal napomene **Čišćenje bubnja**.

Završetak režima podešavanja

Za završetak i memorisanje podešavanja pritisnite taster .

Uređaj je iskljućen. Izabranja podešavanja su aktivna prilikom sledećeg ukljućivanja.



Senzorika

Automatika za podešavanje kolićine

U zavisnosti od vrste tkanine i opterećenja, automatski podešavanje kolićine optimalno prilagođava potrošnju vode i trajanje programa u svakom programu.

Sistem za kontrolu disbalansa

Automatski sistem za kontrolu disbalansa prepoznaje disbalans i višestrukim kratkim pokretanjima centrifuge obezbeđuje ravnomerno raspoređivanje veša.

Iz sigurnosnih razloga se kod vrlo nepovoljnog raspoređivanja veša smanjuje broj obrtaja ili se ne centrifugira.

Uputstvo: U bubanj nemojte sa stavljate male i velike komade veša.
→ *Strana 22*, → *Strana 32*

Aqua senzor

u zavisnosti od modela

Aqua senzor ispituje za vreme ispiranja stepen zamućenosti (zamućenost prouzrokuje nećistoća i ostaci deterđenta za pranje veša) vode za ispiranje. U zavisnosti od zamućenosti vode utvrđuju se trajanje i broj postupaka ispiranja.



Čišćenje i održavanje



Upozorenje

Opasnost po život!

U slućaju kontakta sa delovima koji provode napon postoji opasnost od strujnog udara. Iskljućite uređaj i izvucite mrežni utikać.



Upozorenje

Opasnost od trovanja!

Zbog upotrebe sredstava za čišćenje koja sadrže rastvaraće npr. benzin za pranje mogu da nastanu otrovne pare. Nemojte da upotrebljavate sredstva za čišćenje koja sadrže rastvaraće.

Pažnja!

Šteta na uređaju

Sredstva za čišćenje koja sadrže rastvaraće npr. benzin za pranje, mogu da oštete površine i komponente mašine.

Nemojte da upotrebljavate sredstva za čišćenje koja sadrže rastvaraće.

Tako predupređujete formiranje biofilma i opterećujući miris:

Uputstva

- Pobrinite se za dobru ventilaciju prostorije za postavku mašine za pranje veša.

- Vrata za punjenje i posudu za sipanje deterdženta ostavite malo otvorene, ako ne koristite mašinu za pranje veša.
- Povremeno perite u programu **Pamuk 60 °C** uz upotrebu deterdženta za pranje veša u prahu.

Kućište mašine/polje sa komandama

- Kućište i polje sa komandama istrljajte mekom vlažnom krpom.
- Odmah uklonite ostatke deterdženta za pranje veša.
- Čišćenje vodenim mlazom zabranjeno.

Bubanj za pranje

Koristite sredstva za ribanje bez hlora, nemojte da upotrebljavate čeličnu vunu.

U slučaju formiranja mirisa u mašini za pranje veša odnosno za čišćenje bubnja pustite program **Čišćenje bubnja 90 °C** bez veša. Za to upotrebljavajte deteržent za pranje u prahu.

Uklanjanje kamenca

Kod tačnog doziranja deterdženta za pranje veša nije potrebno uklanjanje kamenca. Ako je ipak potrebno, postupite prema podacima proizvođača sredstva za uklanjanje kamenca. Pogodna sredstva za uklanjanje kamenca mogu se nabaviti preko naše internet stranice ili preko servisne službe. → *Strana 34*

Fioka za deterdžent za pranje veša i njeno kućište

Ako postoje ostaci od deterdženta za pranje veša ili omekšivača:

1. Izvucite fioku za deterdžent za pranje veša. Pritisnite umetak i sasvim izvucite fioku.

2. Izvlačenje umetka: Prstima umetak pritisnite odozdo na gore.

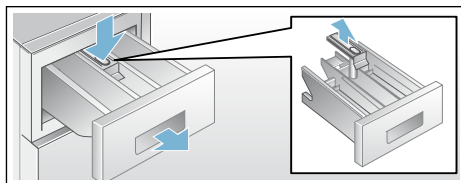

3. Posudu za sipanje deterdženta za pranje veša i umetak očistite vodom i četkom i osušite. Takođe unutra očistite kućište.
4. Stavite i učvrstite umetak (cilindar nasadite na vodeći klin).
5. Ugurajte fioku za deterdžent za pranje veša.

Uputstvo: Fioku za deterdžent za pranje veša ostavite otvorenu da bi mogla da se osuši preostala voda.

Pumpa za izbacivanje sapunice začepljena, prinudno pražnjenje

Upozorenje

Opasnost od opekotina!

Sapunica je prilikom pranja na visokim temperaturama vruća. Prilikom dodira s vrućom sapunicom može doći do opekotina vrelom parom. Ostavite da se sapunica za pranje ohladi.

1. Zatvorite slavinu za vodu da voda više ne dotiče i da ne morate da je ispuštate preko pumpe za izbacivanje sapunice.
2. Isključite uređaj. Izvucite mrežni utikač.
3. Otvorite i skinite klapnu za servis.

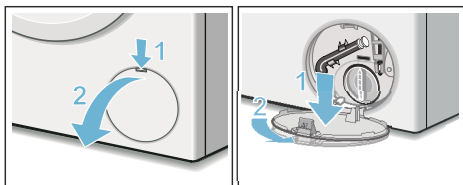

4. Crevo za pražnjenje izvadite iz držača. Skinite kapicu za zatvaranje, pustite da sapunica isteče u odgovarajući sud. Kapicu za zatvaranje pritisnite i umetnite crevo za pražnjenje u držač.

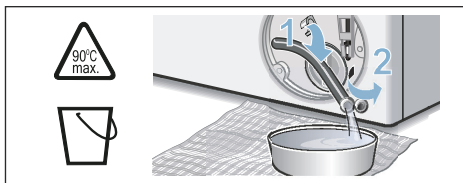

5. Pažljivo odvrnite poklopac pumpe, može da isteče preostala voda. Očistite unutrašnjost, navoj poklopca pumpe i kućište pumpe. Propeler pumpe za sapunicu mora da može da se okreće. Poklopac pumpe ponovo umetnite i zavrnite. Drška mora da stoji uspravno.

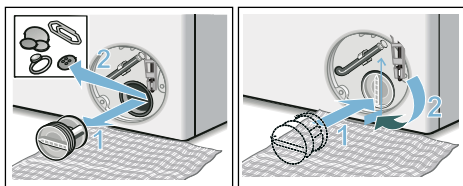

6. Umetnite klapnu za servis, uklopite i zatvorite.

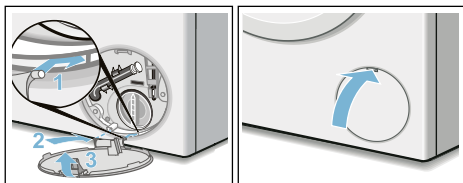

Uputstvo: Kako biste sprečili da prilikom pranja deterdžent za pranje neiskorišćen teče u odvod: Sipajte 1 litar vode u komoru II i startujte program **Odvod**.

Odvodno crevo na sifonu začepljeno

1. Isključite uređaj. Izvucite mrežni utikač.
2. Otpustite obujmicu creva. Odvodno crevo pažljivo svucite, može da isteče preostala voda.
3. Očistite odvodno crevo i cevni nastavak sifona.

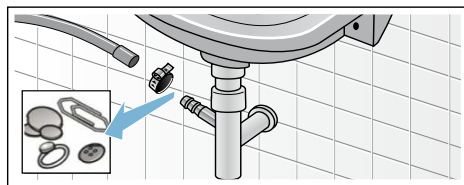

4. Ponovo stavite odvodno crevo i priključno mesto osigurajte obujmicom za crevo.

Sito u dovodu vode začepljeno

Pritom najpre isključite pritisak vode u dovodnom crevu:

1. Zatvorite slavinu za vodu.
2. Birajte program po želji (osim Ispiranje/centrifugiranje/ispumpavanje).
3. Birajte taster . Pustite da program radi otprilike 40 sekundi.
4. Pritisnite taster . Uređaj je isključen.
5. Izvucite mrežni utikač.

Onda očistite sita:

1. Crevo odvojite od slavine za vodu. Sito očistite malom četkom.

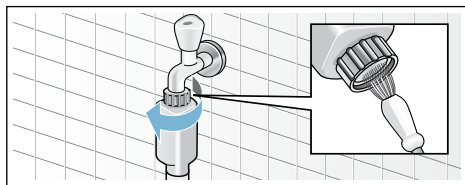

2. Kod modela "Standard" i "Aqua-Secure" očistite sito na zadnjoj strani uređaja:
Skinite crevo na zadnjoj strani uređaja,
Sito izvadite kleštima i očistite.

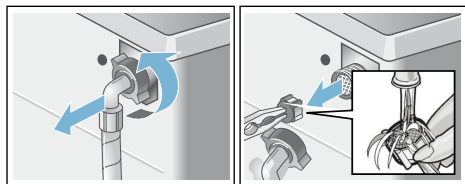

3. Priključite crevo i proverite nepropustljivost.

? Smetnje, šta činiti?

Prinudna deblokada

npr. prilikom nestanka električne struje

Program teče dalje kada je snabdevanje iz mreže ponovo uspostavljeno.

Ako već ipak treba da se izvadi, vrata za punjenje se mogu otvoriti kako je opisano u nastavku:

⚠ Upozorenje Opasnost od opekotina!

Prilikom pranja na visokim temperaturama u slučaju dodira sa vrelom sapunicom za pranje i vešom možete da se opečete vrelom parom. Eventualno najpre ostaviti da se ohladi.

⚠ Upozorenje Opasnost od povrede!

Prilikom posezanja u bubanj dok se obrće možete povrediti ruke. Ne hvatajte bubanj dok se obrće. Sačekajte dok bubanj ne prestane da se obrće.





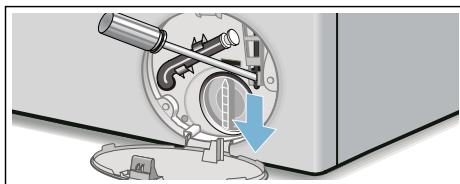

Pažnja! Oštećenja od vode

Voda koja ističe može dovesti do oštećenja od vode. Ne otvarajte vrata za punjenje, ako se na staklu vidi voda.





1. Isključite uređaj. Izvucite mrežni utikač.
2. Ispustite sapunicu za pranje.
→ *Strana 28*
3. Prinudnu deblokadu nekim alatom povucite na dole i otpustite. Vrata za punjenje se posle toga mogu otvoriti.





Napomene na polju za prikaz

Displej	Uzrok/Pomoć
- P - i 	Vrata za punjenje su deblokirana. Dodavanje veša je moguće.
- P -	<ul style="list-style-type: none"> ■ Temperatura previsoka. Sačekajte da temperatura padne. ■ Nivo vode previše visok. Naknadno ulaganje veša nije moguće. Po potrebi vrata za punjenje odmah zatvoriti. Taster  birajte za nastavak programa.
 treperi	<ul style="list-style-type: none"> ■ Veš eventualno zaglavljnjen. Molimo da još jednom otvorite i zatvorite vrata za punjenje i da birate taster . ■ Po potrebi vrata za punjenje pritisnite odn. izvadite veš i ponovo pritisnite. ■ Po potrebi isključite i ponovo uključite uređaj, podesite program i izvršite individualna podešavanja; startujte program.
 svetli	<ul style="list-style-type: none"> ■ Slavinu za vodu u potpunosti otvorite, ■ dovodno crevo savijeno/zaglavljeno, ■ pritisak vode previše mali. Očistiti sito. → <i>Strana 29</i>
E:18	<ul style="list-style-type: none"> ■ Pumpa za izbacivanje sapunice začepljena. Očistiti pumpu za izbacivanje sapunice. → <i>Strana 28</i> ■ Odvodno crevo/ispusna cev začepljena. Očistite odvodno crevo na sifonu. → <i>Strana 29</i>
E:23	Voda u donjem koritu, disbalans uređaja. Zatvoriti slavinu za vodu. Pozvati servisnu službu! → <i>Strana 34</i>
	Aktiviran osigurač za decu, deaktivirajte. → <i>Strana 24</i>
 svetli	Identifikovano previše pene, uključeni dodatni postupci ispiranja. Prilikom sledećeg procesa pranja sa istim punjenjem dozirajte manje deterđenta za pranje veša.
Pokazna lampica za program Čišćenje bubnja * treperi * u zavisnosti od modela	<p>Pustite program Čišćenje bubnja 90 °C ili program 60 °C za čišćenje i negu bubnja i rezervoara za sapunicu.</p> <p>Uputstva</p> <ul style="list-style-type: none"> ■ Program pustite bez veša. ■ Upotrebljavajte deterđent za pranje veša u prahu ili deterđent za pranje veša koji sadrži izbeljivač. Radi izbegavanja stvaranja pene upotrebite samo polovinu količine deterđenta za pranje veša koju je preporučio proizvođač deterđenta za pranje veša. Nemojte da upotrebljavate deterđent za pranje vune i finog veša. ■ Uključivanje/isključivanje signala napomene → <i>Strana 27</i>
ostali prikazi	Isključite uređaj, sačekajte 5 sekundi i ponovo uključite. Ako se prikaz ponovo pojavi, pozovite servisnu službu. → <i>Strana 34</i>

Smetnje, šta da se radi?

Smetnje	Uzrok/Pomoć
Voda ističe.	<ul style="list-style-type: none"> ■ Odvodno crevo dobro pričvrstiti/zameniti. ■ Pritegnuti spojne zavrtnje dovodnog creva.
Voda ne ulazi. Deterdžent za pranje veša se ne uvlači.	<ul style="list-style-type: none"> ■ Taster  nije izabran? ■ Slavina za vodu nije otvorena? ■ Eventualno začepljeno sito? Očistiti sito. → <i>Strana 29</i> ■ Dovodno crevo prelomljeno ili uklješteno?
Vrata za punjenje se ne daju otvoriti.	<ul style="list-style-type: none"> ■ Sigurnosna funkcija aktivna. Prekid programa? → <i>Strana 25</i> ■  (Zaustavljanje ispiranja = bez završnog centrifugiranja) izabrano? → <i>Strana 25</i> ■ Otvaranje moguće samo preko deblokade za slučaj nužde? → <i>Strana 10</i>
Program se ne pokreće.	<ul style="list-style-type: none"> ■ Taster  ili Završeno za -vreme izabran? ■ Vrata za punjenje zatvorena? ■  Osigurač za decu aktiviran? Deaktivirajte ga. → <i>Strana 24</i>
Kratko trzanje/obrtanje bubnja posle starta programa.	Nema greške - prilikom startovanja programa pranja kratkotrajno može da dođe do trzanja bubnja, zbog internog testa motora.
Rastvor deterdženta za pranje veša se ne ispumpava.	<ul style="list-style-type: none"> ■  (Zaustavljanje ispiranja = bez završnog centrifugiranja) izabrano? → <i>Strana 25</i> ■ Očistiti pumpu za izbacivanje sapunice. → <i>Strana 28</i> ■ Očistiti ispusnu cev i/ili odvodno crevo.
Voda u bubnju se ne vidi.	Nema greške – voda je ispod vidnog područja.
Rezultat centrifugiranja nije zadovoljavajući. Veš mokar/previše vlažan.	<ul style="list-style-type: none"> ■ Nema greške - sistem za kontrolu disbalansa je prekinuo centrifugiranje zbog neravnomerne podele veša. Male i velike komade veša rasporediti u bubnju. ■ Manje gužvanje (u zavisnosti od modela) izabrano? → <i>Strana 21</i> ■ Biran previše mali broj obrtaja?
Kratko centrifugiranje više puta.	Nema greške – Sistem za kontrolu disbalansa izjednačava disbalans.
Trajanje programa je duže nego obično.	<ul style="list-style-type: none"> ■ Nema greške – sistem za kontrolu disbalansa izjednačava disbalans raspoređujući veš više puta. ■ Nema greške – Sistem za kontrolu pene aktivan – dodaje se jedan postupak ispiranja.
Trajanje programa se menja tokom ciklusa pranja.	Nema greške – tok programa se optimizuje za dati proces pranja. To može da dovede do promene trajanja programa u polju za prikaz.
Preostala voda u komori  za sredstva za negu.	<ul style="list-style-type: none"> ■ Nema greške – dejstvo sredstva za negu nije ugroženo. ■ Eventualno očistiti umetak.

Smetnje	Uzrok/Pomoć
Nastanak mirisa u mašini za pranje.	<p>Program Čišćenje bubnja ili Pamuk 90 °C pustite bez veša.</p> <p>Za to upotrebljavajte deteržent za pranje veša u prahu ili deterđžent za pranje veša koji sadrži izbeljivač.</p> <p>Uputstvo: . Radi izbegavanja stvaranja pene upotrebite samo polovinu količine deterđženta za pranje veša koju je preporučio proizvođač deterđženta za pranje veša. Nemojte da upotrebljavate deterđžent za pranje vune i finog veša.</p>
<p>Simbol  svetli na polju za prikaz.</p> <p>Eventualno ističe pena iz fioke za deterđžent za pranje veša.</p>	<p>Korišćeno previše deterđženta za pranje veša?</p> <p>Jednu supenu kašiku omekšivača pomešajte sa 1/2 l vode i sipajte u komoru II(ne kod outdoor tekstila, sportske odeće ili tekstila punjenih perjem!).</p> <p>Doziranje deterđženta za pranje veša smanjiti kod sledećeg pranja.</p>
Glasni šumovi, vibracije i "šetanje" prilikom centrifugiranja.	<ul style="list-style-type: none"> ■ Aparat poravnat? Poravnati aparat. → <i>Strana 41</i> ■ Stopice uređaja fiksirane? Osigurati stopice uređaja. → <i>Strana 41</i> ■ Transportni osigurači uklonjeni? Ukloniti transportne osigurače. → <i>Strana 38</i>
Pokazno polje/kontrolne sijalice ne funkcionišu za vreme rada.	<ul style="list-style-type: none"> ■ Ispad mreže? ■ Osigurači su isključeni? Osigurače vratite na početne uslove/zameniti. ■ Ako se smetnja ponovo pojavi, pozvati servisnu službu.
Ostaci deterđženta za pranje na vešu.	<ul style="list-style-type: none"> ■ Ponekad deterđženti za pranje veša bez fosfata sadrže ostatke nerastvorljive u vodi. ■ Ispiranje birajte ili veš očetkajte posle pranja.
U statusu pauze pojavljuje se - P - na polju za prikaz.	<ul style="list-style-type: none"> ■ Nivo vode previše visok. Naknadno ulaganje veša nije moguće. Po potrebi vrata za punjenje odmah zatvoriti. ■ Taster  birajte za nastavak programa.
U statusu pauze pojavljuje se - P - i  na polju za prikaz.	Vrata za punjenje su deblokirana. Dodavanje veša je moguće.
Ako neku smetnju ne možete sami da otklonite (posle uključivanja/isključivanja) ili je neophodna popravka:	<ul style="list-style-type: none"> ■ isključiti aparat i mrežni utikač izvući iz utičnice. ■ Zatvoriti slavinu za vodu i obavestiti servisnu službu.



Servisna služba

Ako smetnju ne možete sami da otklonite, obratite se našoj servisnoj službi. → Korica

Mi ćemo uvek naći odgovarajuće rešenje, takođe i da bismo izbegli nepotrebne posete tehničara.

Servisnoj službi navedite broj proizvoda (E-Nr.) i proizvodni broj (FD) uređaja.

E-Nr. _____	FD _____
-------------	----------

E-br. Broj proizvoda
FD Fabrički broj

Ove podatke ćete *u zavisnosti od modela naći:

na vratima za punjenje iznutra*/
otvorenoj klapni za servis* i na zadnjoj
strani uređaja.

Imajte poverenja u kompetenciju proizvođača.

Obratite nam se. Tako ćete biti sigurni da će popravku izvršiti obučeni servisni tehničari sa originalnim rezervnim delovima.



Vrednosti potrošnje

Potrošnja energije i vode, trajanje programa i preostala vlaga u glavnim programima

(okvirni podaci)

Program	Punjenje	Potrošnja energije*	Potrošnja vode*	Trajanje programa*
Pamuk 20 °C	9 kg	0,25 kWh	90 l	2 ¾ h
Pamuk 40 °C	9 kg	1,10 kWh	90 l	3 h
Pamuk 60 °C	9 kg	1,06 kWh	90 l	2 ¾ h
Pamuk 90 °C	9 kg	2,14 kWh	100 l	2 ¾ h
Lako održavanje 40 °C	4 kg	0,70 kWh	61 l	2 h
Miks 40 °C	4 kg	0,60 kWh	45 l	1 ¼ h
Osetljive tkanine / Svila 30 °C	2 kg	0,19 kWh	37 l	¾ h
Vuna 30 °C	2 kg	0,19 kWh	40 l	¾ h













Program	okvirni podaci za preostalu vlagu*			
	WAW32...	WAW28...	WAW24...	WAW20...
	maks 1600 obr./min	maks 1400 obr./min	maks 1200 obr./min	maks 1000 obr./min
Pamuk	44 %	48 %	53 %	62 %
Lako održavanje	40 %	40 %	40 %	40 %
Osetljive tkanine / Svila	30 %	30 %	30 %	30 %
Vuna	45 %	45 %	45 %	45 %

* U zavisnosti od pritiska, tvrdoće i ulazne temperature vode, temperature prostora, vrste, količine i nečistoće veša, upotrebljenog deterdženta za pranje veša, kolebanja naponske mreže i odabranih dodatnih funkcija vrednosti odstupaju od navedenih vrednosti.

** Podaci o preostaloj vlazi na bazi ograničenja broja obrtaja za centrifugiranje i maksimalnog punjenja koji zavise od programa.

Ispitivanje efikasnosti Programi za pamučne tkanine

Sledeći programi (standardni programi, označeni ) pogodni su za pranje normalno uprljanih pamučnih tkanina i u odnosu na kombinovanu potrošnju energije i vode najefikasniji.

Standardni programi za pamuk prema odredbi (EU) br. 1015/2010		
Program + temperatura + taster	Punjenje	okvirno trajanje programa
 Pamuk +  +  EcoPerfect 	9 kg	4 ¾ h
 Pamuk +  +  EcoPerfect 	4,5 kg	4 ½ h
 Pamuk +  +  EcoPerfect 	4,5 kg	4 ½ h

Podešavanje programa za provere i etiketiranje energije u skladu sa instrukcijom 2010/30/EU sa hladnom vodom (15 °C).
Podatak o temperaturi programa orijentiše se prema navedenoj temperaturi na etiketi s uputstvom za negu na tkaninama. Stvarna temperatura pranja može iz razloga štednje energije odstupati od navedene temperature programa.

Tehnički podaci

Dimenzije:

850 x 600 x 590 mm

(visina x širina x dubina)

Težina:

70 - 85 kg (u zavisnosti od modela)

Priključak za mrežu:

Mrežni napon 220-240 V, 50Hz

Nominalna struja 10 A

Nominalna snaga 2300 W

Pritisak vode:

100 - 1000 kPa (1 - 10 bar)

Prijem snage kada je uređaj isključen:

0,12 W

Prijem snage kada je uređaj spreman za rad (neisključen status):

0,43 W

Postavljanje i priključivanje

Obim isporuke

Uputstvo: Proverite da na mašini nema oštećenja u transportu. Oštećenu mašinu nemojte da puštate u rad. Ako imate primedbu obratite se trgovcu kod kojeg ste kupili aparat ili se obratite našoj servisnoj službi. → *Strana 34*

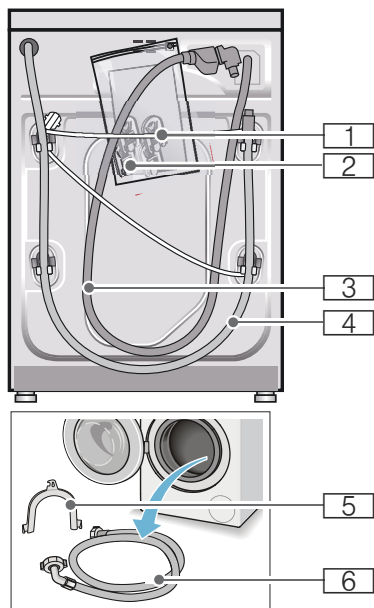

1 Napojni vod

2 Vreća:

- Uputstvo za upotrebu i postavljanje
- Pregled mesta servise službe*
- Garancija*
- Kapice za otvore posle uklanjanja transportnih osigurača
- Adapter sa zaptivnom podloškom od 21 mm = 1/2" na 26,4 mm = 3/4" *

3 Dovodno crevo za vodu kod modela Aquastop

4 Odvodno crevo za vodu

5 Krivak za fiksiranje odvodnog creva za vodu*

6 Dovodno crevo za vodu kod modela "Standard/Aqua-Secure"

* u zavisnosti od modela

Dodatno je prilikom priključivanja dovodnog creva za vodu na sifon potrebna obujmica za crevo

Ø 24 - 40 mm
(specijalizovana trgovina).

Korisni alati

- Libela za ispravljanje
- Ključ za zavrtnje sa:
 - SW13 za otpuštanje transportnih osigurača i
 - SW17 za ispravljanje stopica uređaja

Sigurnosna uputstva

⚠ Upozorenje

Opasnost od povrede!

- Mašina za pranje veša ima veliku težinu. Budite oprezni prilikom podizanja/transporta mašine za pranje veša.
- U slučaju podizanja mašine za pranje veša za istaknute konstrukcione delove (na pr. vrata za punjenje) ovi konstrukcioni delovi se mogu slomiti i prouzrokovati povrede. Mašinu za pranje veša ne podizati za istaknute konstrukcione delove.
- Usled nestručnog polaganja creva i napojnih vodova postoji opasnost od spoticanja i povreda. Elastična creva i vodove položiti tako da ne postoji opasnost od spoticanja.

Pažnja!

Šteta na uređaju

Zamrznuta elastična creva se mogu iskidati/pući.

Mašinu za pranje veša ne postavljati u područjima gde postoji opasnost od mraza i/ili napolju.

Pažnja!

Štete od vode

Priključna mesta za dovodno i odvodno crevo za vodu su pod visokim pritiskom. Kako biste izbegli curenja ili oštećenja od vode, obavezno obratite pažnju na napomene u ovom poglavlju.

Uputstva

- Dodatno uz ovde navedena uputstva mogu važiti i posebni propisi nadležnih vodovodnih preduzeća i preduzeća za elektrodistribuciju.
- U sumnjivim slučajevima priključenje prepustiti stručnjaku.

Površina za postavljanje

Uputstvo: Stabilnost je važna da mašina za pranje veša ne šeta!

- Površina za postavljanje mora biti čvrsta i ravna.
- Nisu pogodni meki podovi/podne obloge.

Postavljanje na podnožje ili drvenu gredu

Pažnja!

Šteta na uređaju

Mašina za pranje veša prilikom centrifugiranja može šetati i iskrenuti se/ pasti s postolja.

Stopice uređaja obavezno pričvrstite pomoću držača.

Br. za poručivanje WMZ 2200,
WX 9756, CZ 110600, Z 7080X0

Uputstvo: Kod tavanica od drvenih letvi mašinu za pranje veša postavite:

- po mogućstvu u ugao,
- na drvenu ploču koja je otporna na vodu (min. 30 mm debelu), koja je čvrsto zavrnutu za pod.

Postavljanje na podijum sa fiokom

Br. za poručivanje podijuma:
WMZ 20490, WZ 20490, WZ 20510,
WZ 20520

Ugradnja ispod drugih elemenata/ugradnja aparata u kuhinjsku liniju



Upozorenje

Opasnost po život!

U slučaju kontakta sa delovima koji provode napon postoji opasnost od strujnog udara.

Nemojte da uklanjate pokrivnu ploču uređaja.

Uputstva

- Potrebna širina niše od 60 cm.
- Mašinu za pranje veša postavite samo ispod kontinuirane radne ploče koja je čvrsto spojena za susedne ormance.

Uklanjanje transportnih osigurača

Pažnja!

Šteta na uređaju

- Za transport je mašina osigurana transportnim osiguračima. Neuklonjeni transportni osigurači prilikom režima rada mašine mogu npr. da oštete bubanj. Pre prve upotrebe obavezno kompletno uklonite sva 4 transportna osigurača. Sačuvajte osigurače.
- Kako biste u slučaju nekog kasnijeg transporta izbegli oštećenja u trasportu, pre transporta obavezno ponovo ugradite osigurače.

Uputstvo: Sačuvajte zavrtnje i čaure.

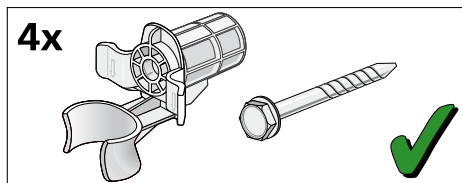

1. Creva izvadite iz držača.

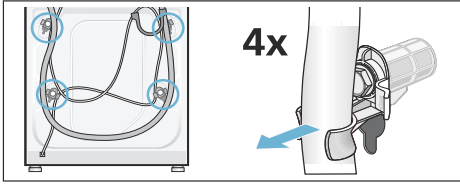

2. Sva 4 zavrtnja za transportni osigurač odvrnite i sklonite. Uklonite čaure. Pri tome uzmite mrežni kabl iz držača.

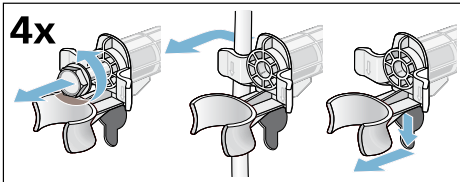

3. Umetnite zaštitne poklopce. Zaštitne poklopce čvrsto blokirajte pritiskom na zaustavnu kuku.

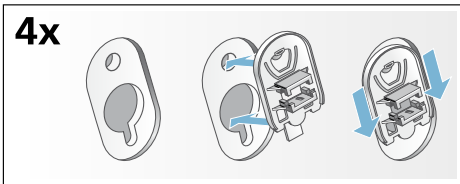

Dužine creva i kablova

■ Priključak sa leve strane

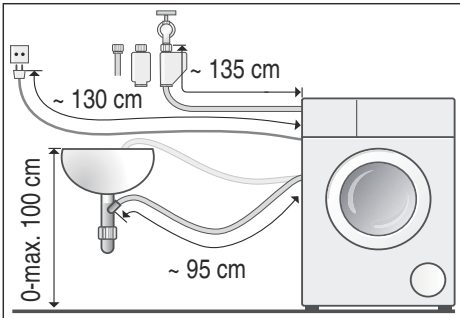

■ Priključak sa desne strane

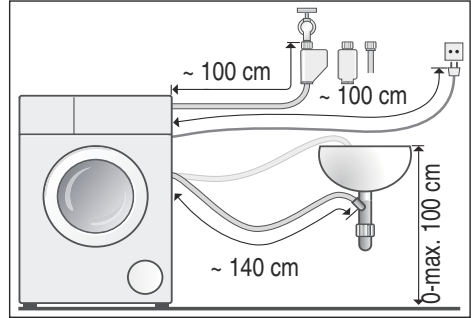

Savet: Možete da ih dobijete kod specijalizovanih trgovaca/servisne službe:

- produžetak za Aquastop odnosno dovodno crevo za hladnu vodu (otprilike 2,50 m); br. za poručivanje WM Z2380, WZ 10130, CZ 11350, Z 7070X0
- duže dovodno crevo (otprilike 2,20 m) za model "Standard"; jedinstveni broj dela za servisnu službu: 00353925

Dovod vode

⚠ Upozorenje
Opasnost po život!

U slučaju kontakta sa delovima koji provode napon postoji opasnost od strujnog udara.

Aquastop-sigurnosni ventil nemojte da uronite u vodu (sadrži električni ventil).

Uputstva

- Mašinu za pranje veša puštajte u rad samo sa hladnom vodom za piće.
- Mašinu nemojte da priključujete na mešovitu bateriju bojlera za vodu bez pritiska.
- Upotrebljavajte samo isporučeno ili u ovlašćenoj specijalizovanoj trgovini nabavljeno dovodno crevo, nikako polovno dovodno crevo.
- Ne savijajte ili ne gnječite dovodno crevo za vodu.

- Ne menjajte (ne skraćujte, ne secite) dovodno crevo za vodu (čvrstoća nije više zagarantovana).
- Navojnice zatežite samo rukom. Ako se navojnice prejako zategnete alatom (klešta), navoji mogu da se oštete.
- Kod priključka na slavinu za vodu 21 mm = 1/2" najpre montirajte adapter* sa zaptivnom podloškom od 21 mm = 1/2" na 26,4 mm = 3/4".
* zajedno isporučeno u zavisnosti od modela

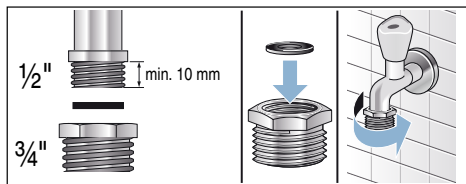

Optimalan pritisak vode u mreži cevi najmanje 100 kPa (1 bar)

maksimalno 1000 kPa (10 bar)

S otvorenom slavinom za vodu teče najmanje 8 l/min.

U slučaju većeg pritiska prespojite ventil za redukciju pritiska.

Priključak

Priključite dovodno crevo za vodu na slavinu za vodu (26,4 mm = 3/4") i na uređaj (kod modela sa Aquastop nije potrebno, fiksno instalirano):

- Model: **Standard**

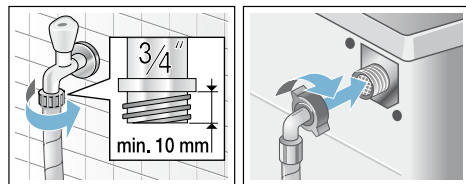

- Model: **Aqua-Secure**

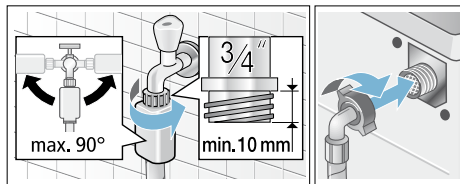

- Model: **Aquastop**

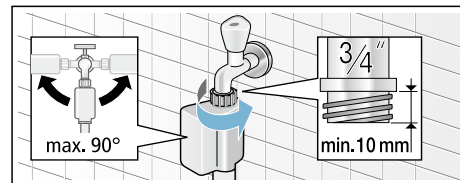

Uputstvo: Slavinu za vodu pažljivo otvorite i pritom proverite nepropustljivost priključnih mesta. Spojevi zavrnjima su pod vodovodnim pritiskom.

Odvod vode

⚠ Upozorenje

Opasnost od opekotina!

Prilikom pranja na visokim temperaturama u slučaju dodira sa vrelom sapunicom za pranje npr. prilikom ispušavanja vrele sapunice za pranje u umivaonik, možete da se opečete vrelom parom. Ne dodirujte vrelu sapunicu za pranje.

Pažnja! **Štete od vode**

Ako odvodno crevo zbog visokog pritiska vode prilikom ispušavanja isklizne iz umivaonika ili iz priključnog mesta, voda koja ističe može da prouzrokuje oštećenja od vode. Odvodno crevo osigurajte od isklizavanja.

Pažnja!**Šteta na uređaju/šteta na tekstilima**

Ako završetak odvodnog creva uranja u ispumpanu vodu, uređaj vodu može da usisa nazad i da ošteti uređaj/tekstile.

Pazite na to da:

- se ne zatvori zapušač odvoda umivaonika.
- završetak odvodnog creva ne uroni u ispumpanu vodu.
- voda protiče dovoljno brzo.

Uputstvo: Crevo za odvod vode ne lomite i ne istežite u dužinu.

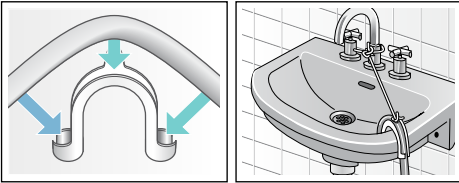
Priključak■ **Odvod u umivaonik**■ **Odvod u sifon**

Priključno mesto mora da bude osigurano obujmicom za crevo, \varnothing 24-40 mm (specijalizovana trgovina).

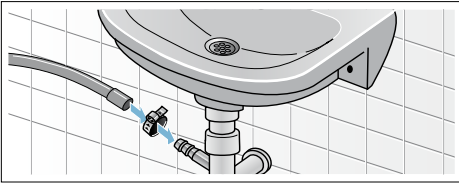
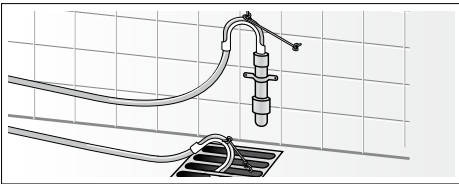
■ **Odvod u plastičnu cev s gumenom navlakom ili u slivnik****Izravnavanje**

Uređaj izravnajte pomoću libele.

Pojava jakog šuma, vibracije i "šetanje" mogu biti posledica nepravilnog izravnavanja!

1. Kontra navrtke otpustite pomoću ključa za zavrtnje SW 17 u pravcu okretanja kazaljke na satu.
2. Izravnavanje mašine za pranje veša proverite pomoću libele, eventualno korigujte. Visinu promenite obrtanjem stopica uređaja. Sve četiri stopice uređaja moraju da stoje čvrsto na podu.
3. Kontra navrtke sve četiri stopice uređaja čvrsto zavrnite za kućište ključem za zavrtnje SW 17. Stopicu pritom čvrsto držite i ne podešavajte je po visini.

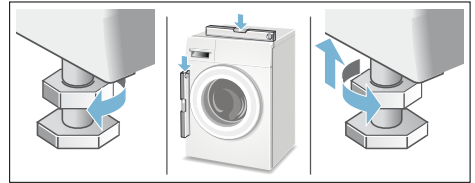
**Električni priključak**

⚠ Upozorenje
Opasnost po život!

U slučaju kontakta sa delovima koji provode napon postoji opasnost od strujnog udara.

- Mrežni utikač nemojte nikada da dodirujete mokrim rukama.
- Mrežni kabl vucite samo za utikač, a nikada za kabl, pošto bi mogao da se ošteti.
- Mrežni utikač nemojte nikada da vučete za vreme režima rada.

Obratite pažnju na sledeće napomene i uverite se da:

Uputstva

- se podudaraju mrežni napon i podatak o naponu na mašini za pranje veša (pločica uređaja). priključna vrednost kao i potrebni osigurač su navedeni na pločici aparata.
- je priključak mašine za pranje veša izvršen samo na naizmeničnu struju preko propisno instalirane utičnice sa zaštitnim kontaktom.
- mrežni utikač i utičnica odgovaraju jedno drugome.
- je presek kabla dovoljan.
- sistem uzemljenja je propisno instaliran.
- zamenu napojnih vodova (ako je potrebno) vrši samo stručni električar. rezervni mrežni kabl možete da dobijete kod servisne službe.
- nisu upotrebljeni višestruki utikači/ spojnice i produžni kablovi.
- da je prilikom upotrebe prekidača za zaštitu od pogrešne struje primenjen samo tip sa ovim znakom , samo ovaj znak garantuje ispunjenje propisa koji danas važe.
- je mrežni utikač pristupačan u svako doba.
- mrežni kabl nije savijen, zgnječen, promenjen ili presečen.
- mrežni kabl ne dolazi u dodir sa izvorima toplote.

Pre 1. pranja

Mašina za pranje veša je pre napuštanja fabrike detaljno pregledana. Da bi se uklonila moguće zaostala voda posle ispitivanja, prvi put prati **bez** veša.

Uputstva

- Mašinu za pranje veša **morate stručno da postavite i da priključite**. od → *Strana 36*
- Oštećenu mašinu nemojte nikada da puštate u rad. Informišite Vašu servisnu službu.

Pripremni radovi:

1. Kontrolišite mašinu.
2. Uklonite zaštitnu foliju sa blende sa komandama.
3. Utaknite mrežni utikač.
4. Otvorite slavinu za vodu.

Program pustite u rad bez veša:

1. Uključite uređaj.
2. Zatvorite vrata za punjenje (Ne stavljajte veši!).
3. Podesite program **Čišćenje bubnja 90 °C**.
4. Otvorite fioku za deterdžent za pranje veša.
5. Otprilike 1 litar vode napunite u komoru **II**.
6. Deterdžent za sve vrste veša sipajte u komoru **II**.

Uputstvo: Radi izbegavanja stvaranja pene upotrebite samo polovinu količine deterdženta za pranje veša koju je preporučio proizvođač deterdženta za pranje veša. Nemojte da upotrebljavate deterdžent za pranje vune i finog veša.

7. Zatvorite fioku za deterdžent za pranje veša.
8. Birajte taster .
9. Na završetku programa isključite uređaj.

Vaša mašina za pranje veša je sada spremna za rad.

Transport

npr. prilikom selidbe

Pripremni radovi:

1. Zatvorite slavinu za vodu.
2. Ispuštanje pritiska vode u dovodnom crevu: → *Strana 29*; očistite i čekajte - sito u dovodu za vodu zapušeno
3. Mašinu za pranje veša odvojite od električne mreže.
4. Ispuštanje preostale sapunice za pranje: → *Strana 28*; očistite i sačekajte - pumpa za sapunicu zapušena, prinudno pražnjenje
5. Demontirajte creva.

Ugradite transportne osigurače:

1. Zaštitne poklopce skinite i sačuvajte. Eventualno upotrebite odvijač.

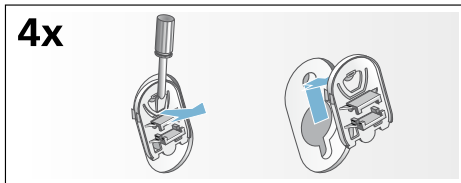

2. Umetnite sve 4 čaure. Mrežni vod pričvrstite za držače. Umetnite i čvrsto zategnite zavrtnje.

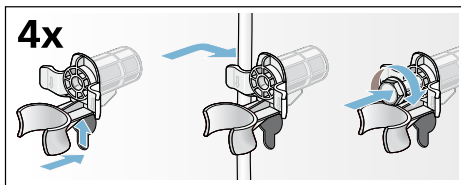

Pre ponovnog puštanja u rad:

Uputstva

- **obavezno** uklonite transportne osigurače!
- sipajte otprilike 1 litar vode u komoru **II**, birajte i startujte program **Odvod**. Tako sprečavate da prilikom sledećeg pranja deterdžent za pranje veša neiskorišćen otiče u odvod.

Aquastop garancija

samo za uređaje sa Aquastop

Dodatno na garancije prodavca na osnovu ugovora o kupovini i dodatno na našu garanciju za aparat vršimo obeštećenje pod sledećim uslovima:

1. Ukoliko bi usled greške na našem Aqua-Stop-sistemu došlo do štete koju je prouzrokovala voda nadoknađujemo štetu privatnih korisnika.
2. Ova garantna obaveza važi koliko i vek trajanja aparata.
3. Pretpostavka za pravo na garanciju je da je aparat sa Aqua-Stop stručno postavljen i priključen u skladu sa našim uputstvom; ona takođe uključuje i stručno Aqua-Stop-produženje (originalni pribor).
Naša garancija se ne proteže na neispravne dovode ili armature do Aquastop-priključka na slavini za vodu.
4. Aparat sa Aqua-Stop načelno ne morate da nadgledate za vreme rada odn. da ih nakon toga osiguravate zatvaranjem slavine za vodu.
Međutim u slučaju dužeg odsustva iz Vašeg stana, npr. kod višenedelnog godišnjeg odmora, treba da zatvorite slavinu za vodu.

Podatke za vezu sa svim zemljama naći ćete u priloženom spisku servisnih službi.

Robert Bosch, Hausgeräte GmbH
Carl-Wery-Straße 34
81739 München
DEUTSCHLAND



9001001815 (9406)