



Register your new Bosch now:
www.bosch-home.com/welcome



Práčka
WAW32540EU



BOSCH

sk Návod na používanie a inštaláciu

Vaša nová práčka

Rozhodli ste sa pre práčku značky Bosch.

Venujte prosím niekoľko minút vášho času na prečítanie a zoznámenie sa s prednosťami vašej práčky.

Na zabezpečenie vysokej kvality značky Bosch bola u každej práčky, ktorá opúšťa náš závod starostlivo preskúšaná jej funkčnosť a bezchybný stav.

Ďalšie informácie k našim výrobkom, príslušenstvu, náhradným dielcom a servisu nájdete na našej internetovej stránke www.bosch-home.com alebo sa obráťte na naše strediská zákazníckeho servisu.

Ak návod na použitie a inštaláciu opisuje rôzne modely, bude na príslušných miestach upozornené na rozdiely.



Práčku uveďte do prevádzky až po prečítaní tohto návodu na používanie a inštaláciu!

Pravidlá zobrazenia

Varovanie!

Táto kombinácia symbolu a signálneho slova upozorňuje na možnú nebezpečnú situáciu. Následkom nerespektovania varovania môže byť smrť alebo poranenia.

Pozor!

Toto signálne slovo upozorňuje na možnú nebezpečnú situáciu. Následkom nerespektovania môžu byť materiálne škody a/alebo škody na životnom prostredí.

Upozornenie / tip

Upozornenia týkajúce sa optimálneho používania spotrebiča / užitočné informácie.

1. 2. 3. / a) b) c)

Jednotlivé kroky postupu sa zobrazia označené číslami alebo písmenami.

■ / -

Výpočet (vymenovanie) sa zobrazí označený okienkami alebo odrážkami.

Obsah

 Stanovené použitie	4	 Dodatočné nastavenia programu	21
 Bezpečnostné upozornenia	5	SpeedPerfect 	21
Elektrická bezpečnosť	5	EcoPerfect 	21
Nebezpečenstvá poranenia	5	Predpranie	21
Bezpečnosť pre deti	6	Voda plus	21
 Ochrana životného prostredia	7	Ľahké žehlenie	21
Obal/Starý spotrebič	7	Škvrnny	21
Pokyny na úsporu	7	 Obsluha spotrebiča	22
 Najdôležitejšie v skratke	8	Príprava práčky	22
 Oboznámenie sa so spotrebičom	9	Zapnutie spotrebiča/výber programu	22
Práčka	9	Vloženie bielizne do bubna	22
Ovládací panel	10	Dávkovanie a plnenie pracieho a ošetrovacieho prostriedku	23
Indikačné pole	11	Zmena prednastavení programu	24
 Bielizeň	12	Voľba dodatočných nastavení programu	24
Príprava bielizne	12	Spustenie programu	24
Triedenie bielizne	12	Detská poistka	24
 Prací prostriedok	13	Doplnenie bielizne	25
Voľba správneho pracieho prostriedku	13	Zmena programu	25
Úspora energie a pracieho prostriedku	13	Prerušenie programu	25
 Prehľad programov	14	Koniec programu Stop plákanie	25
Programy na voliči programov	14	Ukončenie programu	25
Škrobenie	19	Vyberanie bielizne/Vypnutie spotrebiča	25
Farbenie/odfarbovanie	19	 Nastavenia spotrebiča	26
Namáčanie	19	Aktivovanie režimu nastavenia	26
 Prednastavenia programu	20	Zmena hlasitosti signálov	26
Teplota	20	Voľba/zrušenie automatického vypnutia spotrebiča	26
Počet otáčok pri odstredovaní	20	Zapnutie/vypnutie oznamovacieho signálu údržby bubna	27
Zostávajúci čas	20	Ukončenie režimu nastavenia	27
		 Senzorika	27
		Množstevná automatika	27
		Kontrolný systém nevyváženosti	27
		Senzor hladiny vody	27

	Čistenie a údržba	27
	Plášť spotrebiča/Ovládací panel . . .	28
	Prací bubon	28
	Odstránenie vodného kameňa.	28
	Zásuvka na pracíe prostriedky a jej kryt	28
	Upchaté čerpadlo pracieho roztoku. núdzové vyprázdnenie	28
	Upchatá odtoková hadica na sifóne	29
	Upchaté sitko v prívide vody	29
	Poruchy, čo je nutné robiť? . . .	30
	Núdzové odblokovanie	30
	Upozornenia v indikačnom poli	31
	Poruchy, čo je nutné robiť?	32
	Zákaznícky servis	34
	Hodnoty spotreby	35
	Spotreba energie a vody, trvanie programu a zvyšková vlhkosť hlavných pracích programov	35
	Najefektívnejšie programy pre bavlnené textilie	36
	Technické údaje	36
	Inštalácia a pripojenie	36
	Obsah dodávky	36
	Bezpečnostné upozornenia	37
	Inštaláčna plocha.	38
	Inštalácia na podstavec alebo drevený trámový strop	38
	Inštalácia na podestu so zásuvkou .	38
	Zabudovanie/vstavanie spotrebiča do kuchynskej linky	38
	Odstránenie prepravných poistiek . .	38
	Dĺžky hadíc a prírodných káblov . . .	39
	Prívod vody	39
	Odtok vody	40
	Vyváženie.	41
	Elektrické pripojenie	42
	Pred 1. praním.	42
	Preprava	43

Stanovené použitie

- Výlučne na používanie v domácnosti alebo domácom prostredí.
- Práčka je vhodná na pranie textílií vhodných na pranie v práčke a ručné pranie vlny v pracom roztoku.
- Na prevádzku so studenou pitnou vodou a bežnými pracími a ošetrojúcimi prostriedkami, ktoré sú vhodné na použitie v práčkach.
- Pri dávkovaní všetkých pracích, pomocných, ošetrojúcich a čistiacich prostriedkov bezpodmienečne dodržiavajte pokyny výrobcov.
- Práčku môžu obsluhovať deti od 8 rokov, osoby s obmedzenými fyzickými, zmyslovými alebo duševnými schopnosťami a osoby s nedostatočnými skúsenosťami alebo znalosťami, ak sú **pod dozorom** alebo ak boli **poučené** zodpovednou osobou. Deti nesmú bez dozoru vykonávať žiadne čistiace a údržbové práce.
- Udržujte domáce zvieratá v dostatočnej vzdialenosti od práčky.

Prečítajte si tento návod na používanie a návod na inštaláciu a všetky ostatné informácie priložené k práčke a postupujte podľa nich.

Podklady si odložte na neskoršie použitie.

Bezpečnostné upozornenia

Elektrická bezpečnosť

Varovanie

Ohrozenie života!

Pri kontakte so súčasťami pod napätím hrozí nebezpečenstvo úrazu elektrickým prúdom.

- Sieťovú zástrčku nechytajte mokrými rukami.
- Sieťové vedenie vyťahujte vždy za zástrčku, nikdy nie za kábel, mohlo by sa poškodiť.

Nebezpečenstvá poranenia

Varovanie

Nebezpečenstvo poranenia!

- Pri dvíhaní práčky za prečnievajúce konštrukčné súčasti (napr. dvierka) sa môžu súčasti zlomiť a spôsobiť poranenia. Nedvíhajte práčku za prečnievajúce konštrukčné súčasti.
- Pri vystúpení na práčku sa môže pracovná doska zlomiť, čo môže viesť k poraneniám. Nestúpajte na práčku.
- Pri opieraní sa/sadaní si na otvorené dvierka práčky sa môže práčka prevrátiť a spôsobiť poranenia. Neopierajte sa o otvorené dvierka práčky.

- Pri siahnutí do otáčajúceho sa bubna môže dôjsť k poraneniu rúk. Nesiahajte do otáčajúceho sa bubna. Počkajte, až sa bubon prestane otáčať.

Varovanie

Nebezpečenstvo obarenia!

Pri praní s vysokými teplotami môže dôjsť pri kontakte s horúcim pracím roztokom, napr. pri odčerpaní horúceho pracieho roztoku do umývadla, k obareniu. Nesiahajte do horúceho pracieho roztoku.

Bezpečnosť pre deti

Varovanie

Ohrozenie života!

Deti si pri hraní s práčkou môžu dostať do života nebezpečných situácií alebo sa poraniť.

- Nenechávajte pri práčke deti bez dozoru.
- Nedovoľte deťom, aby sa s práčkou hrali!

Varovanie

Ohrozenie života!

Zabráňte tým, aby sa deti zavreli dovnútra spotrebiča a dostali sa do nebezpečenstva ohrozenia života.

Pri spotrebičoch, ktoré doslúžili:

- vytiahnite sieťovú zástrčku.
- odrežte sieťové vedenie a odstráňte so zástrčkou.
- zničte zámok dvierok.

Varovanie

Nebezpečenstvo udusenía!

Deti sa môžu pri hraní zabaliť do obalov/fólií a častí obalu alebo si tieto natiahnuť cez hlavu a udusiť sa.

Fólie, obaly a ich časti udržiujte mimo dosahu detí.

Varovanie

Nebezpečenstvo otravy!

Pracie a ošetrovacie prostriedky môžu pri konzumácii spôsobiť otravu.

Pracie a ošetrovacie prostriedky uchovávajte mimo dosahu detí.

Varovanie

Podráždenie očí/kože!

Kontakt s pracími a ošetrovacími prostriedkami môže viesť k podráždeniu očí/kože.

Pracie a ošetrovacie prostriedky uchovávajte mimo dosahu detí.

Varovanie

Nebezpečenstvo poranenia!

Sklo vkladacích dvierok je pri praní s vysokými teplotami horúce.

Zabráňte deťom dotýkať sa horúcich dvierok.



Ochrana životného prostredia

Obal/Starý spotrebič



Obal zlikvidujte ekologicky.

Tento spotrebič je označený v súlade s európskou smernicou 2012/19/EÚ o nakladaní s použitými elektrickými a elektronickými zariadeniami (waste electrical and electronic equipment - WEEE). Táto smernica stanoví jednotný európsky (EU) rámec pre spätný odber a recyklovanie použitých zariadení.

Pokyny na úsporu

- Využívajte maximálneho množstva bielizne príslušného programu. Prehľad programov → *Strana 14*
- Normálne znečistenú bielizeň perte bez predpierania.
- Pri mierne alebo normálne znečistenej bielizni je možné ušetriť energiu a pracie prostriedky. → *Strana 13*
- Voliteľné teploty sa vzťahujú na označenia textílií týkajúce sa ich ošetrovania. Teploty dosahované v spotrebiči sa môžu od nich líšiť, aby sa zabezpečila optimálna súhra energetickej úspory a výsledku prania.
- **Upozornenia týkajúce sa spotreby energie a vody:** → *Strana 11*
Indikácie podávajú informácie relatívnej výške spotreby energie a vody vo zvolených programoch. Čím viac indikátory svietia, tým je vyššia aktuálna spotreba. Tak môžete porovnať spotrebu pri programoch s rôznym nastavením a príp. sa rozhodnúť pre nastavenia programov s úsporou energie a vody.
- **Režim energetickej úspory:**
Osvetlenie indikačného poľa po niekoľkých minútach zhasne, tlačidlo  bliká. Na aktivovanie osvetlenia zvolte ľubovoľné tlačidlo. Režim na úsporu energie nebude aktivovaný, keď beží program.
- **Automatické vypnutie:** Ak nebude spotrebič dlhší čas obsluhovaný, môže sa pred spustením programu a po ukončení programu z dôvodu šetrenia energiou automaticky vypnúť. Na zapnutie spotrebiča opäť stlačte hlavný vypínač. Zapnutie/vypnutie funkcie → *Strana 26*
- Ak sa bude bielizeň následovne sušiť v sušičke, zvolte otáčky pri odstreďovaní podľa návodu výrobcu sušičky.

Najdôležitejšie v skratke

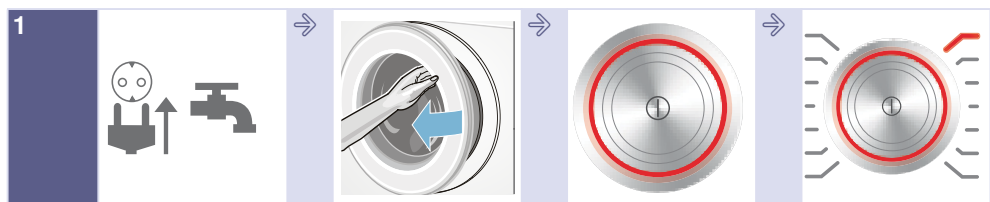

1
Zastrčte sieťovú zástrčku. Otvorte vodovodný kohútik.

Otvorte dverka.

Zapnite tlačidlom .

Zvoľte program, napr. **Bavlna**.



2
Triedenie bielizne.

Venujte pozornosť maximálnemu množstvu náplne (podľa modelu) uvedenému v indikačnom poli.

Vložte bielizeň.

Zatvorte dverka.

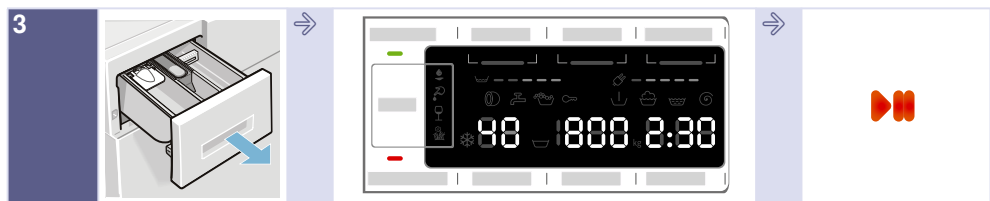

3
Naplnite prací prostriedok.

V prípade potreby zmeňte prednastavenia programu a/alebo zvoľte dodatočné nastavenia.

Spustite program.

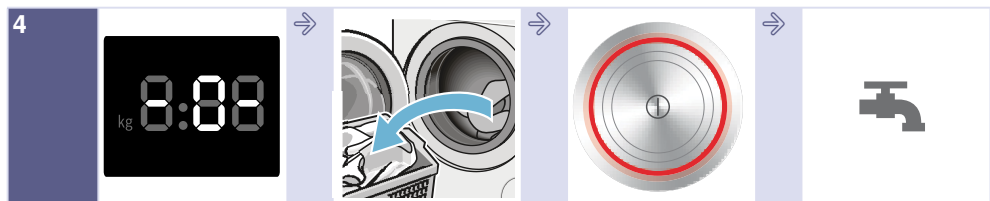

4
Ukončenie programu

Otvorte dverka a vyberte bielizeň.

Vypnite stlačením tlačidla .

Zatvorte vodovodný kohútik (na modeloch bez AquaStop).

Oboznámenie sa so spotrebičom

Práčka

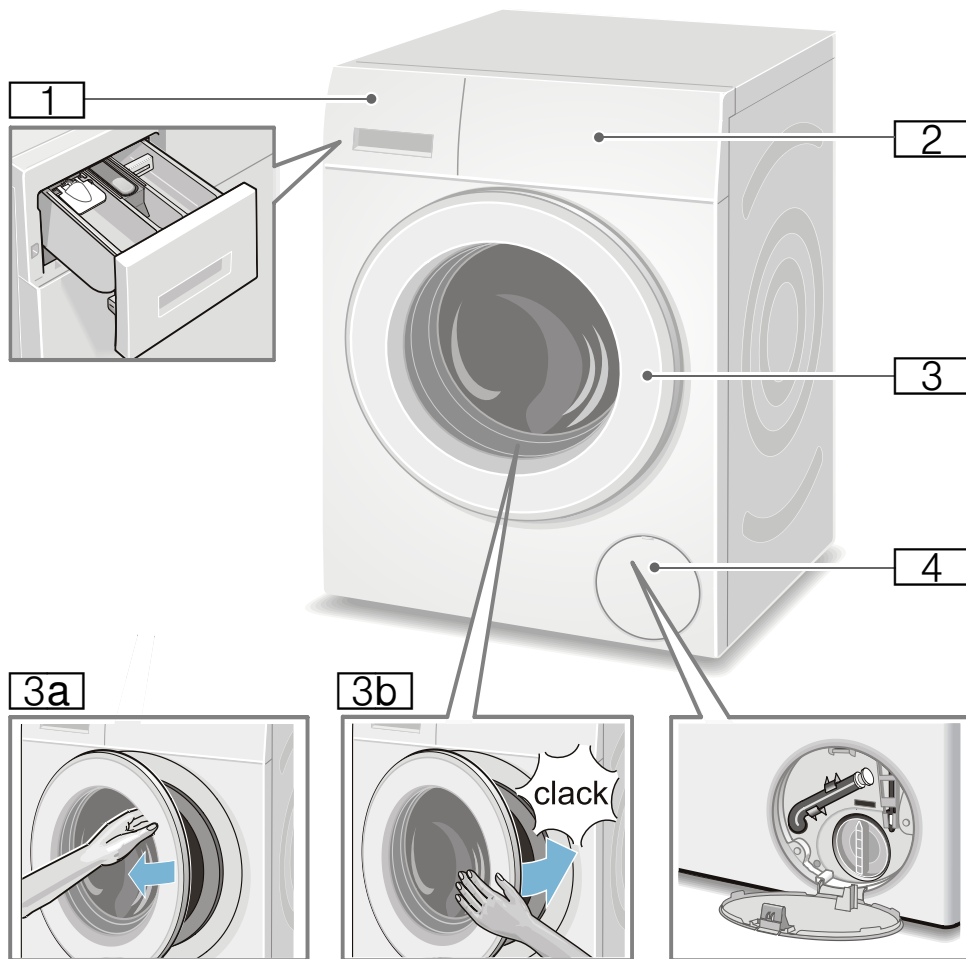

- 1** Zásuvka na pracie prostriedky
→ *Strana 23*
- 2** Ovládací panel/indikačné pole

- 3** Vkladacie dverka s držadlom
- 3a** Otvorenie dverok
- 3b** Zatvorenie dverok
- 4** Servisná klapka

Ovládací panel

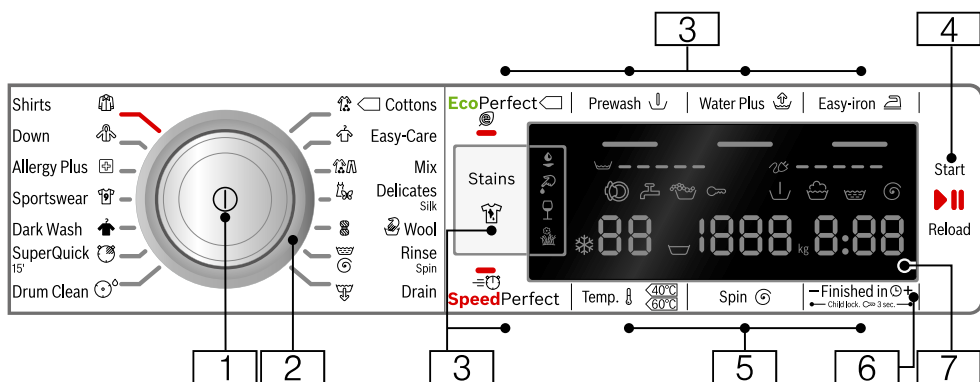

Upozornenie: Všetky tlačidlá (okrem hlavného vypínača) sú senzítívne, stačí ľahký dotyk.

- 1 Hlavný vypínač**
na zapnutie/vypnutie práčky:
Stlačte tlačidlo ①.
- 2 Volič programu**
na voľbu programu.
Prehľad programov → *Strana 14*
- 3 Dodatočné nastavenia programu:**
→ *Strana 21*
 - SpeedPerfect ⚡
 - EcoPerfect Ⓞ
 - Predpranie (Prewash ↓),
 - Voda plus (Woda Plus ↑),
 - Ľahké žehlenie (Easy-iron ☞),
 - Škrvy (Stains 🧥)
- 4 Tlačidlo ▷|| na:**
 - spustenie programu,
 - prerušenie programu, napr. pridanie bielizne → *Strana 25*,
 - zrušenie programu → *Strana 25*

- 5 Zmena prednastavení programu:**
→ *Strana 20*
 - Teplota (Temp. ⚡),
 - Počet otáčok pri odstreďovaní (Spin Ⓞ),
 - Funkcia Zostávajúci čas (Finished in ⌚)
- 6 Detská poistka**
(Child lock. ∞ 3 sec.)
aktivovanie/deaktivovanie
zaistenia proti neúmyselnej zmene
nastavených funkcií:
Tlačidlá **Zostávajúci čas**
(Finished in ⌚) + a - stlačte
súčasne a podržte stlačené cca 3
sekundy. → *Strana 24*
- 7 Indikačné pole** pre nastavenia
a informácie. → *Strana 11*

Indikačné pole

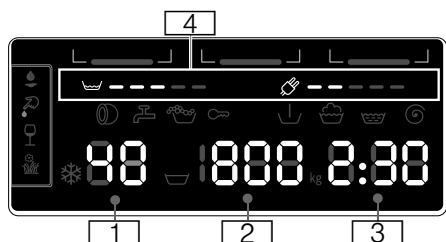

Prednastavenia programov:

- 1 **Teplota** v °C
 - * - 90 (* = studená)
- 2 **Počet otáčok pri odstredovaní** v ot/min,
 - ☒, 0 - 1 600*;
 - * maximálne otáčky odstredovania sú závislé od zvoleného programu a modelu,
 - 0 = bez odstredovania, len odčerpanie → *Strana 20*,
 - ☒ = Stop pláchanie → *Strana 20*
- 3 **Funkcia Zostávajúci čas** napr. 2:30; trvanie programu po voľbe programu v h:min (hodiny:minúty),
 - **Predvoľba času skončenia** 1 - 24 h; skončenie programu o... h (h = hodiny),
 - **Odporúčaná náplň** napr. kg 9*; * v závislosti od zvoleného programu
- 4 **Upozornenia týkajúce sa spotreby energie a vody:** → *Strana 7*
 - ☒ = zobrazenie spotreby vody,
 - ☒ = zobrazenie spotreby energie,

Ďalšie upozornenia

☒ ☒ ☒ ☒ Škrvny (Stains ☒) → *Strana 21*

Progres priebehu programu:

☒	Predpranie
☒	Pranie
☒	Pláchanie
☒	Odstredovanie
- 0 -	Ukončenie programu
☒	Koniec programu pri Stop pláchanie
- P -	Paenza, napr. na doloženie bielizne

Vkladacie dvierka:

☒	Vkladacie dvierka možno otvoriť. svieti
☒	Po spustení programu: Vkladacie dvierka nie sú správne zatvorené. bliká

Vodovodný kohútik:

☒	Vodovodný kohútik nie je otvorený, nie je tlak vody svieti
☒	Príliš nízky tlak vody (čas trvania programu sa môže predĺžiť) bliká

Detská poistka: → *Strana 24*

☒	Detská poistka je aktivovaná svieti
☒	Detská poistka je aktivovaná, volič programov prestavený bliká

Zistenie peny:

☒ → *Strana 24*
svieti

Zobrazenie chyby:

E: -- → *Strana 31*

Nastavenie signálu:

0 - 4 → *Strana 26*

Automatické vypnutie spotrebiča:

On OFF → *Strana 7*, → *Strana 26*



Bielizeň

Príprava bielizne

Pozor!

Poškodenie spotrebiča/textílií

Cudzie predmety (napr. mince, kancelárske sponky, ihly, kince) môžu poškodiť bielizeň alebo súčiastky práčky.

Preto rešpektujte nasledovné pokyny pri príprave vašej bielizne:

- Vyprázdňte vrecká.

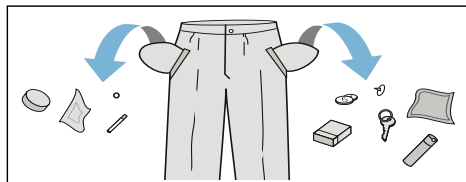







- Dávajte pozor na kovové predmety (kancelárske sponky atď.) a odstráňte ich.
- Chúlostivú bielizeň (pančuchy, podprsenky s ramienkami atď.) perte v sieťke/vrecku.
- Zipsy zatvorte, gombíky na obliečkach zapnite.
- Kečkou odstráňte piesok z vreciek a záhybov.
- Odstráňte záclonové valčeky alebo ich zaviažte do sieťky/vrecka.

Triedenie bielizne

Roztriedte bielizeň podľa pokynov na udržiavanie bielizne a údajov výrobcu uvedených na etiketách s informáciami o udržiavaní textílií podľa:

- druhu tkaniny/druhu vlákien
- farby

Upozornenie: Bielizeň môže farbiť. Bielu a farebnú bielizeň perte zvlášť. Novú farebnú bielizeň perte prvýkrát zvlášť.

- Znečistenie
Perte bielizeň rovnakého stupňa znečistenia spolu. Niekoľko príkladov stupňov znečistenia bielizne nájdete → *Strana 13*
 - **Lahko znečistená:** nepredpierajte, príp. zvolte nastavenie **SpeedPerfect** 
 - **Normálne znečistená**
 - **Silno znečistená:** vložte menej bielizne, zvolte program s predpraním
 - **Škrvny:** škrvny odstráňte/vopred ošetríte, kým sú ešte čerstvé. Najprv namočte do mydlového roztoku/nešúchajte. Bielizeň potom vyperte s použitím vhodného programu. Odolné/zaschnuté škrvny sa dajú niekedy odstrániť až po viacnásobnom praní.
- Symboly na etiketách s informáciami o udržiavaní textílií
Upozornenie: Čísla v symboloch upozorňujú na maximálnu použiteľnú teplotu prania.
 -  hodí sa pre normálny proces prania; napr. program Baumwolle (Bavlna)
 -  potrebný šetrný proces prania; napr. program Pfllegeleicht (Nekrčivá bielizeň)
 -  potrebný mimoriadne šetrný proces prania; napr. program Fein/Seide (Jemná bielizeň/Hodváb)
 -  hodí sa na ručné pranie; napr. program  Wolle (Vlna)
 -  neperte bielizeň v práčke.

Prací prostriedok

Voľba správneho pracieho prostriedku

Pre správnu voľbu pracieho prostriedku, teploty a zaobchádzanie s bielizňou je rozhodujúce označenie týkajúce sa ošetrovania. → aj www.sartex.ch

Na webovej stránke www.cleanright.eu nájdete množstvo ďalších informácií o pracích, ošetrovacích a čistiacich prostriedkoch na súkromné použitie.

- **Univerzálne pracie prostriedky s optickými zjasňovačmi**
vhodné na bielu bielizeň na vyváрку z ľanu alebo bavlny
Program: Bavlna / studená - max. 90 °C
- **Pracie prostriedky na farebnú bielizeň bez bielidla a optických zjasňovačov**
Vhodný na farebnú bielizeň z ľanu alebo bavlny
Program: Bavlna / studená - max. 60°C
- **Pracie prostriedky na farebnú/jemnú bielizeň bez optických zjasňovačov**
Vhodný na farebnú bielizeň z nekrčivých vlákien, syntetických vlákien
Program: Nekrčivá bielizeň / studená - max. 60°C
- **Pracie prostriedky na jemnú bielizeň**
Vhodné na chústovité jemné textilie, hodváb alebo viskózu
Program: Jemná bielizeň/Hodváb / studená - max. 40°C
- **Pracie prostriedky na vlnu**
Vhodné na vlnu
Program: Vlna / studená - max. 40 °C

Úspora energie a pracieho prostriedku

Pri mierne alebo normálne znečistenej bielizni je možná úspora energie (znížením teploty prania) a pracích prostriedkov.









Úspora	Znečistenie/Upozornenie
Znížená teplota a množstvo pracieho prostriedku podľa odporúčaného dávkovania	<p>Ľahko znečistené Nie sú viditeľné žiadne znečistenia a škvŕny. Oblečenie nasalo pach tela, napr.:</p> <ul style="list-style-type: none"> ■ ľahké letné/športové oblečenie (nosené niekoľko hodín) ■ tričká, košele, blúzky (nosené max. 1 deň) ■ posteľná bielizeň a uteráky pre hostí (používané 1 deň)
	<p>Normálne znečistené Viditeľné znečistenie/alebo málo miernych škvŕn, napr.</p> <ul style="list-style-type: none"> ■ tričká, košele, blúzky (prepotené, viackrát nosené) ■ uteráky, posteľná bielizeň (používané max. 1 týždeň)
	<p>Silno znečistené Znečistenia a/alebo škvŕny sú jasne viditeľné, napr. utierky na riad, detská bielizeň, pracovné odevy</p>
Teplota podľa etikety s informáciami o ošetrovaní textílií a množstvo pracieho prostriedku podľa odporúčaného dávkovania/silné znečistenie	

Upozornenie: Pri dávkovaní všetkých pracích/pomocných/ošetrovacích a čistiacich prostriedkov bezpodmienečne dodržiavajte pokyny výrobcov. → *Strana 23*













Prehľad programov























Programy na voliči programov











Program/Druh bielizne/Pokyny	Nastavenia
Názov programu Krátke objasnenie programu, príp. pre ktoré textilie je vhodný.	Max. náplň voliteľná Teplota (☼ = studená) voliteľné Počet otáčok pri odstredovaní **; ▽ = stop pláchanie, 0 = bez odstredovania, len odčerpanie voliteľné prídavné nastavenia programu
Bavlna (Cottons) Odolné textilie, textilie z bavlny alebo ľanu, vhodné na vyváрку.	max. 9 kg/5* kg ☼ - 90 °C ▽, 0 - 1 600** ot/min EcoPerfect ☉, SpeedPerfect ≡☉, Predpranie (Prewash ▽), Voda plus (Woda Plus ☼), Ľahké žehlenie (Easy-iron ▽)
Upozornenia <ul style="list-style-type: none"> ■ Pri nastavení EcoPerfect ☉ je teplota prania nižšia ako zvolená teplota. Pri špeciálnej požiadavke na dosiahnutie teploty pracieho roztoku použite program bez nastavenia EcoPerfect ☉, príp. s vyššou teplotou. ■ Pri nastavení SpeedPerfect ≡☉ sa hodí ako krátky program na mierne znečistenú bielizeň. 	
Ľahko udržiavateľné textilie (Easy-Care) Textilie zo syntetických vlákien alebo zmesových tkanín.	max. 4 kg ☼ ... 60 °C ▽, 0 - 1 200 ot/min EcoPerfect ☉, SpeedPerfect ≡☉, Predpranie (Prewash ▽), Voda plus (Woda Plus ☼), Ľahké žehlenie (Easy-iron ▽)
Mix (Mix) Zmiešaná náplň sa skladá z bavlny a syntetických vlákien	max. 4 kg ☼ - 40 °C ▽, 0 - 1 600** ot/min EcoPerfect ☉, SpeedPerfect ≡☉, Predpranie (Prewash ▽), Voda plus (Woda Plus ☼), Ľahké žehlenie (Easy-iron ▽)
* Redukovaná náplň pri nastavení SpeedPerfect ≡☉ ** Max. počet otáčok pri odstredovaní v závislosti od modelu *** Program v závislosti od modelu	

Program/Druh bielizne/Pokyny	Nastavenia
Jemné / hodváb (Delicates / Silk) Na chúlolistivé textilie napr. z hodvábu, saténu, syntetických vlákien alebo zmiešaných tkanín (napr. hodvábné blúzky, hodvábné šály), ktoré možno prať Upozornenie: Používajte prací prostriedok na jemnú bielizeň alebo hodváb, vhodný na pranie v práčke.	max. 2 kg ❄ - 40 °C ☹, 0 - 800 ot/min EcoPerfect  , SpeedPerfect  , Predpranie (Prewash ), Voda plus (Woda Plus ), Ľahké žehlenie (Easy-iron )
 Vlna (Wool) textilie z vlny alebo s podielom vlny, ktoré možno prať ručne alebo v práčke; mimoriadne šetrný prací program na zabránenie zrážaniu bielizne, dlhšie prestávky programu (textilie ležia v pracom roztoku) Upozornenia <ul style="list-style-type: none"> ■ Vlna je živočíšneho pôvodu, napr. angora, alpaka, lama, ovca. ■ Na pranie v práčke používajte pracie prostriedky vhodné na vlnu. 	max. 2 kg ❄ - 40 °C ☹, 0 - 800 ot/min -
Odčerpávanie vody (Drain) pláčajacej vody, napr. po nastavení ☹ (Stop pláchanie = bez záverečného odstredovania)	- - - -
Plákanie / odstredovanie (Rinse / Spin) Extra plákanie/odstredovanie s voliteľnými otáčkami Upozornenie: Výrobné prednastavenia má pri tomto programe tlačidlo Voda plus (Woda Plus ). Ak má prebehnúť iba odstredovanie, deaktivujte tlačidlo.	- - ☹, 0 - 1 600** ot/min Ľahké žehlenie (Easy-iron )
* Redukovaná náplň pri nastavení SpeedPerfect  ** Max. počet otáčok pri odstredovaní v závislosti od modelu *** Program v závislosti od modelu	

Program/Druh bielizne/Pokyny	Nastavenia
*** Čistenie bubna (Drum Clean) Program na čistenie a údržbu bubna a nádrže na prací roztok, napr. pred 1. práním, pri častom praní na nízkej teplote (40 °C a nižšej) alebo pri vzniku zápachu pri dlhšom nepoužívaní. Kontrolka Čistenie bubna bliká, keď sa dlhší čas nepoužíval program s teplotou 60 °C alebo vyššou.	0 kg 80, 90 °C 1 200 ot/min -
Upozornenia <ul style="list-style-type: none"> ■ Program na údržbu bubna použite bez bielizne. ■ Použite univerzálny prášok na pranie alebo bieliaci prací prostriedok. Aby sa zabránilo tvorbe peny, použite iba polovicu odporúčaného množstva pracieho prostriedku. Nepoužívajte prací prostriedok na vlnu alebo prací prostriedok na jemnú bielizeň. 	
Super 15 (SuperQuick 15') extra krátky program cca 15 minút, vhodný na mierne znečistené malé dávky bielizne.	max. 2 kg ❄ - 40 °C 0 - 1 200 ot/min -
*** Džínsy/tmavá bielizeň (Dark Wash) tmavé textilie z bavlny a tmavé nekrčivé textilie. Textilie perte obrátené na rubovú stranu.	max. 3,5 kg ❄ - 40 °C 🪥, 0 - 1 200 ot/min EcoPerfect 🌀, SpeedPerfect ⚡, Predpranie (Prewash 📄), Voda plus (Woda Plus 📄), Ľahké žehlenie (Easy-iron 📄)
*** Hygiena (Allergy Plus) odolné textilie z bavlny alebo ľanu.	max. 7 kg/5* kg ❄ - 60 °C 🪥, 0 - 1 600** ot/min EcoPerfect 🌀, SpeedPerfect ⚡, Predpranie (Prewash 📄), Voda plus (Woda Plus 📄), Ľahké žehlenie (Easy-iron 📄)
* Redukovaná náplň pri nastavení SpeedPerfect ⚡ ** Max. počet otáčok pri odstreďovaní v závislosti od modelu *** Program v závislosti od modelu	

Program/Druh bielizne/Pokyny	Nastavenia
<p>*** Outdoor/impregnácia (Outdoor / Impregnation)</p> <p>Pranie s následnou impregnáciou textílií odolných proti vplyvom počasia a outdoorového oblečenia s membránovým povrchom a hydrofóbnymi textíliami</p> <ol style="list-style-type: none"> 1. Zvoľte program. 2. Nadávajte do komory II špeciálny prací prostriedok pre outdoorové textílie. 3. Nadávajte do komory ☼ impregnačný prostriedok (max. 170 ml). 4. Stlačte tlačidlo ▷00. Dodatočné ošetrovanie bielizne podľa údajov výrobcu. <p>Upozornenia</p> <ul style="list-style-type: none"> ■ Použite špeciálne pracie prostriedky vhodné na pranie v práčke, dávkovanie podľa údajov výrobcu: ■ Bielizeň sa nesmie ošetrovať avivážou. ■ Pred praním dôkladne vyčistite zásuvku na pracie prostriedky (všetky komory) od zvyškov aviváže. 	<p>max. 1 kg</p> <p>☼ - 40 °C</p> <p>▽, 0 - 800 ot/min</p> <p>EcoPerfect , SpeedPerfect ,</p> <p>Voda plus (Woda Plus ),</p>
<p>*** Outdoor (Outdoor)</p> <p>Oblečenie odolné proti vplyvom počasia a outdoorové oblečenie s membránovým povrchom a hydrofóbnymi textíliami</p> <p>Upozornenia</p> <ul style="list-style-type: none"> ■ Použite špeciálne pracie prostriedky vhodné na pranie v práčke, dávkovanie podľa údajov výrobcu do komory II. ■ Bielizeň sa nesmie ošetrovať avivážou. ■ Pred praním dôkladne vyčistite zásuvku na pracie prostriedky (všetky komory) od zvyškov aviváže. 	<p>max. 2 kg</p> <p>☼ - 40 °C</p> <p>▽, 0 - 800 ot/min</p> <p>EcoPerfect , SpeedPerfect ,</p> <p>Voda plus (Woda Plus ),</p>
<p>*** Športové oblečenie (Sportswear)</p> <p>Textílie z mikrovlákien na šport a voľný čas.</p> <p>Upozornenia</p> <ul style="list-style-type: none"> ■ Bielizeň sa nesmie ošetrovať avivážou. ■ Pred praním dôkladne vyčistite zásuvku na pracie prostriedky (všetky komory) od zvyškov aviváže. 	<p>max. 2 kg</p> <p>☼ - 40 °C</p> <p>▽, 0 - 800 ot/min</p> <p>EcoPerfect , SpeedPerfect ,</p> <p>Predpranie (Prewash ),</p> <p>Voda plus (Woda Plus ),</p> <p>Ľahké žehlenie (Easy-iron )</p>
<p>* Redukovaná náplň pri nastavení SpeedPerfect </p> <p>** Max. počet otáčok pri odstredovaní v závislosti od modelu</p> <p>*** Program v závislosti od modelu</p>	

Program/Druh bielizne/Pokyny	Nastavenia
<p>*** Záclony (Curtains)</p> <p>3,5 kg ťažkých závesov alebo 25 - 30 m² ľahkých záclon</p> <p>Upozornenia</p> <ul style="list-style-type: none"> Znížené otáčky pri odstreďovaní alebo záverečnom odstreďovaní. Na pranie v práčke používajte pracie prostriedky vhodné na záclony. Výrobné prednastavenia má tlačidlo Predpranie (Prewash ). Ak sa nemá použiť predpranie, deaktivujte tlačidlo. 	<p>max. 3,5 kg</p> <p>✳ - 40 °C</p> <p>, 0 - 800 ot/min</p> <p>EcoPerfect , SpeedPerfect ,</p> <p>Predpranie (Prewash ),</p> <p>Voda plus (Woda Plus )</p>
<p>*** Nočné pranie (Night Wash)</p> <p>mimoriadne tichý prací program na pranie v noci, vhodný na textilie z bavlny, ľanu, syntetických vlákien alebo zmesových tkanín</p> <p>Upozornenia</p> <ul style="list-style-type: none"> Deaktivovaný signál skončenia. Koniec programu bez konečného odstreďovania. Program ukončíte tak, že zvolíte otáčky pri odstreďovaní alebo volič programov nastavíte na odčerpanie. Potom stlačte tlačidlo . 	<p>max. 4 kg</p> <p>✳ - 40 °C</p> <p>, 0 - 1 200 ot/min</p> <p>EcoPerfect , SpeedPerfect ,</p> <p>Predpranie (Prewash ),</p> <p>Voda plus (Woda Plus ),</p> <p>Ľahké žehlenie (Easy-iron )</p>
<p>*** Dámska spodná bielizeň (Lingerie)</p> <p>Pre chústovú prácu spodnú bielizeň napr. zo zamatu, čipky, lycry, hodvábu alebo saténu.</p>	<p>max. 1 kg</p> <p>✳ - 40 °C</p> <p>, 0 - 600 ot/min</p> <p>EcoPerfect , SpeedPerfect ,</p> <p>Voda plus (Woda Plus ),</p> <p>Ľahké žehlenie (Easy-iron )</p>
<p>*** Prešívané prikrývky (Duvet)</p> <p>textílie plnené syntetickými vláknami, ktoré možno prať v práčke, vankúše, paplóny a posteľné prikrývky; hodí sa aj na páperovú výplň</p> <p>Upozornenie: Veľké diely perte jednotlivo. Používajte prací prostriedok pre jemnú bielizeň – všimnite si označenie týkajúce sa ošetrovania. Prací prostriedok dávajte šetrne.</p>	<p>max. 2,5 kg</p> <p>✳ - 60 °C</p> <p>, 0 - 1 200 ot/min</p> <p>EcoPerfect , SpeedPerfect ,</p> <p>Voda plus (Woda Plus )</p>
<p>* Redukovaná náplň pri nastavení SpeedPerfect </p> <p>** Max. počet otáčok pri odstreďovaní v závislosti od modelu</p> <p>*** Program v závislosti od modelu</p>	

Program/Druh bielizne/Pokyny	Nastavenia
<p>*** Perie (Down)</p> <p>textílie, vankúše, posteľné prikrývky plnené syntetickými vláknami, ktoré možno prať ručne alebo v práčke; výplne so syntetickými vláknami</p> <p>Upozornenie: . Veľké diely perte jednotlivito. Používajte prací prostriedok na jemnú bielizeň – venujte pozornosť označeniu týkajúceho sa ošetrovania. Prací prostriedok dávajte šetrne.</p>	<p>max. 2,5 kg</p> <p>✳ - 60 °C</p> <p>☞, 0 - 1 200 ot/min</p> <p>EcoPerfect , SpeedPerfect ,</p> <p>Voda plus (Woda Plus )</p>
<p>Košele / blúzky (Shirts)</p> <p>nežehlivé košele/blúzky z bavlny, ľanu, syntetických vlákien alebo zmesových tkanín</p> <p>Upozornenia</p> <ul style="list-style-type: none"> ■ Pri nastavení Ľahké žehlenie (Easy-iron ) sa košele/blúzky iba krátko začnú odstreďovať, aby sa zavesili celkom mokré. —> Samožeľiaci efekt ■ Košele/blúzky z hodvábu/jemných materiálov perte na programe Jemné / hodváb (Delicates / Silk). 	<p>max. 2 kg</p> <p>✳ - 60 °C</p> <p>☞, 0 - 800 ot/min</p> <p>EcoPerfect , SpeedPerfect ,</p> <p>Predpranie (Prewash ),</p> <p>Voda plus (Woda Plus ),</p> <p>Ľahké žehlenie (Easy-iron )</p>
<p>* Redukovaná náplň pri nastavení SpeedPerfect </p> <p>** Max. počet otáčok pri odstreďovaní v závislosti od modelu</p> <p>*** Program v závislosti od modelu</p>	

Škrobenie

Upozornenie: Bielizeň nemá byť ošetrovaná avivážou.



Škrobenie tekutým škrobom je možné vo všetkých pracích programoch. Nadávajte škrob podľa údajov výrobcu do komory  (v prípade potreby ju najskôr vyčistite).

Farbenie/odfarbovanie

Farbenie len v rozsahu bežnom v domácnosti. Soľ môže ušľachtilú oceľ porušiť! Dodržiavajte údaje výrobcu farbiva!

Bielizeň **neodfarbujte** v práčke!.

Namáčanie

1. Spotrebič zapnite.
2. Zvoľte program **Bavlna 30 °C**.
3. Dajte do komory **II** namáčací prostriedok/prací prostriedok podľa údajov výrobcu.
4. Stlačte tlačidlo . Program sa spustí.
5. Po cca 10 minútach zvoľte tlačidlo , aby ste program zastavili.
6. Po želannej dobe namáčania stlačte znova tlačidlo , ak sa má v programe pokračovať alebo program zmeniť.

Upozornenia

- Vložte bielizeň rovnakej farby.
- Nie je potrebný žiaden ďalší prací prostriedok, namáčací roztok bude použitý na pranie.

P+ Prednastavenia programu

Nastavenia programu sa po výbere programu zobrazia v indikačnom poli.

Prednastavenia môžete zmeniť.

Prehľad všetkých nastavení voliteľných v závislosti od programu nájdete od → *Strana 14*.

Teplota

(Temp. ℓ)

Pred a počas priebehu programu môžete v závislosti od progresu programu zmeniť nastavenú teplotu.

Maximálna nastaviteľná teplota závisí od zvoleného programu.

Počet otáčok pri odstreďovaní

(Spin ☉)

Pred a počas priebehu programu môžete v závislosti od progresu programu zmeniť počet otáčok pri odstreďovaní (v ot/min, otáčky za minútu).

Nastavenie 0: Bez záverečného odstreďovania, voda sa len odčerpá. Bielizeň zostane ležať mokrá v bubne. napr. bielizeň, ktorá sa nemá odstreďovať.

Nastavenie ☹: Stop pláchanie = bez záverečného odstreďovania, bielizeň zostane po poslednom pláchaní vo vode.

Stop plákanie môžete zvoliť, aby ste predišli pokrčeniu bielizne, keď sa po skončení programu nevyberie bielizeň hneď z práčky.

Na pokračovanie/ukončenie programu → *Strana 25*

Maximálne nastaviteľné otáčky závisia od zvoleného programu a modelu.

Zostávajúci čas

(Finished in ☹)

Pred spustením programu možno koniec programu (Zostávajúci čas) predvoliť v hodinových krokoch (h = hodina), maximálne do 24 h.

Na tento účel:

1. Zvoľte program.
Zobrazí sa čas trvania programu, napr. **2:30** (hodiny:minúty).
2. Stláčajte tlačidlo **Zostávajúci čas** dovtedy, kým sa nezobrazí požadovaný počet hodín.

Upozornenie: Tlačidlom **Zostávajúci čas +** sa nastavené hodnoty zvyšujú a tlačidlom **Zostávajúci čas -** znižujú.

3. Stlačte tlačidlo ▷|||. Program sa spustí.
V indikačnom poli sa zobrazí a odpočítava zvolený počet hodín, napr. **8 h**, kým nezačne prací program. Potom sa zobrazí čas trvania programu.

Upozornenie: Trvanie programu sa počas priebehu programu automaticky prispôsobuje. Zmeny prednastavení programu, príp. nastavení programu môžu viesť aj k zmene trvania programu.

Po spustení programu (keď je zvolená funkcia Zostávajúci čas a keď sa prací program ešte nezačal), môžete predvolené hodiny zmeniť nasledovne:

1. Stlačte tlačidlo ▷|||.
2. Tlačidlom **Zostávajúci čas -** alebo **+** zmeňte počet hodín.
3. Stlačte tlačidlo ▷|||.

Po spustení programu môžete v prípade potreby doložiť bielizeň alebo ju vybrať. → *Strana 25*

P+ Dodatočné nastavenia programu

Prehľad všetkých ďalších nastavení, ktoré sú voliteľné podľa programu, nájdete od → *Strana 14*.

SpeedPerfect

Na pranie za kratší čas pri porovnateľnom pracovom účinku, avšak s vyššou spotrebou energie, k zvolenému programu bez nastavenia SpeedPerfect .

Upozornenie: Neprekračujte maximálne množstvo náplne. Prehľad programov → *Strana 14*

EcoPerfect

Energeticky optimalizované pranie vďaka zníženiu teploty pri porovnateľnom pracovom účinku k zvolenému programu bez nastavenia EcoPerfect .

Predpranie

(Prewash )

Na silno znečistenú bielizeň.

Upozornenie: Rozdeľte prací prostriedok do komôr **I** a **II**.

Voda plus

(Woda Plus )

Zvýšená hladina vody a jedno plákanie navyše pri zvlášť citlivej pokožke a/ alebo pre oblasti s veľmi mäkkou vodou.

Ľahké žehlenie

(Easy-iron )





Redukuje pokrčenie pomocou špeciálneho priebehu odstredenia s následným natriasaním bielizne a redukovanými otáčkami odstredovania.

Upozornenie: Zvýšená zvyšková vlhkosť bielizne.

Škvrnny

(Stains )

K dispozícii je možnosť výberu zo 4 rôznych druhov škvŕn.

	Kuchynský tuk/olej
	Krv
	Červené víno
	Tráva

Práčka si prispôsobí vhodnú teplotu vody, pohyb bubna a čas namáčania cielene podľa druhu škvŕn. Horúca alebo teplá voda, jemné alebo intenzívne pohyby bubna a dlhé alebo krátke namáčanie sa postarajú o špeciálny priebeh pracieho programu podľa druhu škvŕn. Zabezpečí sa tak optimálne zaobchádzanie so škvŕnami.

Upozornenie: Pri dlhšom dotyku tlačidla prebiehajú nastavované hodnoty automaticky.

Obsluha spotrebiča

Príprava práčky

Upozornenie: Práčka **musí byť odborne nainštalovaná a pripojená**. od
→ *Strana 36*

1. Zastrčte sieťovú zástrčku.
2. Otvorte vodovodný kohútik.
3. Otvorte dverka.
4. Skontrolujte, či je bubon kompletne vyprázdnený. V prípade potreby ho vyprázdnite.

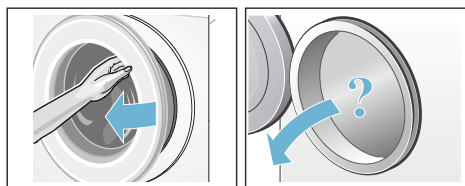

Zapnutie spotrebiča/výber programu

Stlačte tlačidlo ①. Spotrebič je zapnutý. Následne sa vždy zobrazí výrobné prednastavený program **Bavlna**.

Môžete použiť tento program alebo zvoliť iný program. Volič programov sa dá otáčať obidvomi smermi.

Upozornenie: Ak ste aktivovali detskú poistku, musíte ju najprv deaktivovať a až potom budete môcť nastaviť iný program. → *Strana 24*

Na voliči programov svieti kontrolka a v indikačnom poli sa objavia **prednastavenia programu** pre zvolený program:

- teplota,
- otáčky pri odstreďovaní,
- a maximálna náplň striedavo s dĺžkou trvania programu
- a upozornenia týkajúce sa spotreby vody a energie.

Pri spotrebičoch s **vnútorným osvetlením bubna**:

Po zapnutí spotrebiča, po otvorení a zatvorení vkladacích dvierok, ako aj po spustení programu bude bubon osvetlený. Osvetlenie zhasne automaticky.

Vloženie bielizne do bubna



Varovanie

Ohrozenie života!

Kúsky bielizne vopred ošetroené čistiacimi prostriedkami obsahujúcimi rozpúšťadlá, napr. odstraňovače škvrn/ prací benzín, môžu po vložení spôsobiť výbuch.

Kúsky bielizne je nutné predtým dôkladne ručne preprať.

Upozornenia

- Zmiešajte veľké a malé kusy bielizne. Rôzne veľkosti kusov bielizne sa pri odstreďovaní lepšie rozdelia. Jednotlivé kusy bielizne môžu viesť k nevyváženosti.
- Dodržiavajte maximálnu uvedenú náplň. Nadmerná náplň znehodnocuje výsledok prania a spôsobuje pokrčenie.

1. Roztriedenú bielizeň vložte rozloženú do bubna.
2. Dávajte pozor, aby sa bielizeň nezacvikla medzi dverka a gumenú manžetu a neprivrela do dvierok.

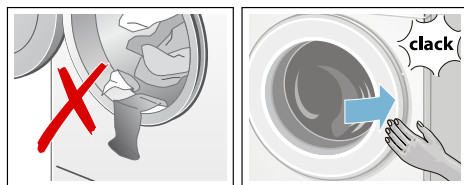

Kontrolka tlačidla  bliká a v indikačnom poli sa zobrazia nastavenia programu.

Dávkovanie a plnenie pracieho a ošetrovacieho prostriedku

Pozor!

Poškodenie spotrebiča

Čistiace prostriedky a prostriedky na predchádzajúce čistenie bielizne (napr. odstraňovače škvŕn, predpieracie spreje...) môžu pri styku poškodiť povrch práčky.

Zabráňte styku týchto prostriedkov s povrchom práčky. Prípadné zvyšky aerosólu a iné zvyšky/kvapky hneď utrite vlhkou utierkou.

Dávkovanie

Prací a ošetrovací prostriedok dávkujte podľa:

- tvrdosti vody, informujte sa vo vašej vodárenskej spoločnosti
- údajov výrobcu uvedených na obale,
- množstva bielizne
- znečistenia → *Strana 13*

Plnenie

Varovanie

Podráždenie očí/kože!

Pri otvorení zásuvky na pracie prostriedky počas prevádzky môže prací/ošetrojúci prostriedok vystreknúť. Zásuvku otvorte opatrne.

V prípade kontaktu s pracím/ošetrovacím prostriedkom dôkladne vypláchnite oči, príp. opláchnite pokožku.

V prípade náhodného požitia privolajte lekársku pomoc.

Upozornenie: Viskózne avivážne a tvarovacie prostriedky zriedte malým množstvom vody. Zabráni upchatiu systému vedenia práčky.

Pracie a ošetrovacie prostriedky dajte do príslušných komôr:

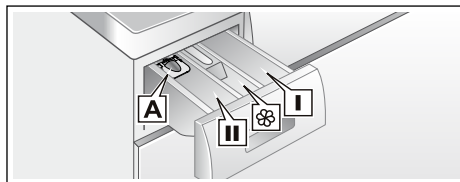

Dávkovacia pomôcka A	na tekutý prací prostriedok
Komora II	Prací prostriedok na hlavné pranie, zmäkčovač, bieliaci prostriedok, soľ na škvŕny
Komora ☼	Avivážny prostriedok, tekutý škrob; neprekročte max.
Komora I	Prací prostriedok na predpranie

1. Vytiahnite zásuvku na pracie prostriedky až na doraz.
2. Naplňte prací a/alebo ošetrovací prostriedok.
3. Zásuvku na pracie prostriedky zatvorte.

Dávkovacia pomôcka* pre tekutý prací prostriedok

*podľa modelu

Pri dávkovaní tekutých pracích prostriedkov umiestnite dávkovaciu pomôcku:

1. Vytiahnite zásuvku na pracie prostriedky. Vtlačte vložku smerom nadol a zásuvku úplne vyberte.
2. Dávkovaciu pomôcku posuňte dopredu, sklopte dolu a nechajte zapadnúť.
3. Znova vložte zásuvku.

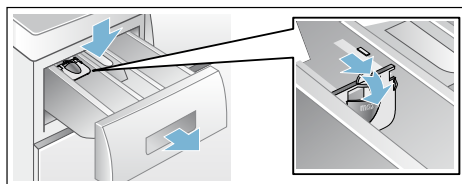

Upozornenie: Dávkovaciú pomôcku nepoužívajte pri gélových pracích prostriedkoch a pracích práškoch a pri programoch s predpraním, príp. keď je zvolená funkcia Zostávajúci čas.

Pri modeloch bez dávkovacej pomôcky dajte tekutý prací prostriedok do príslušnej dávkovacej nádoby a vložte ju do bubna.

Zmena prednastavení programu

Môžete použiť alebo zmeniť prednastavenia pre tento prací cyklus.

Na tento účel stláčajte príslušné tlačidlo dovtedy, kým sa nezobrazí požadované nastavenie.

Upozornenie: Pri dlhšom stlačení tlačidla prebiehajú nastavované hodnoty automaticky až po konečnú hodnotu. Potom ešte raz zvolte tlačidlo a znova môžete zmeniť nastavené hodnoty.

Nastavenia sú aktívne bez potvrdenia.

Po vypnutí práčky nezostanú zachované.

Prednastavenia programov
→ *Strana 20*

Voľba dodatočných nastavení programu

Voľbou dodatočných nastavení môžete proces prania ešte lepšie prispôbiť vašej bielizne.

Nastavenia možno v závislosti od progresu programu zvoliť, príp. zrušiť.

Kontrolky tlačidiel svetia, keď je nastavenie aktívne.

Nastavenia nezostanú po vypnutí práčky zachované.

Dodatočné nastavenia programu
→ *Strana 21*

Spustenie programu

Zvoľte tlačidlo . Kontrolka svetí a program sa spustí.

V indikačnom poli sa počas programu zobrazí zostávajúci čas, príp. po začatí pracieho programu sa zobrazí čas trvania programu a symboly progresu programu.

Indikačné pole → *Strana 11*

Upozornenie: Zistenie peny

Ak v indikačnom poli navyše svetí symbol , práčka zistila počas pracieho programu príliš veľa peny a potom automaticky zaradila ďalšie pláchania na odstránenie peny. Pri ďalšom pracom cykle s rovnakou náplňou dávajte menej pracieho prostriedku.



Program zaistíte proti neúmyselnému prestaveniu, zvolte detskú poistku.

Detská poistka

(Child lock.  3 sec.)

Práčku môžete zabezpečiť proti neúmyselnej zmene nastavených funkcií. Na tento účel aktivujte detskú poistku.

Na **aktivovanie/deaktivovanie** stlačte súčasne tlačidlá **Zostávajúci čas** - a **+** podržte ich stlačené cca 3 sekundy. V indikačnom poli sa zobrazí symbol .

-  svetí: Detská poistka je aktívna.
-  krátko zabliká: Detská poistka je aktívna a volič programov bol otočený alebo bolo stlačené tlačidlo.

Upozornenie: Detská poistka zostane nastavená aj po vypnutí práčky. Potom pred ďalším výberom programu deaktivujte detskú poistku.

Doplnenie bielizne

Po spustení programu môžete v prípade potreby doložiť bielizeň alebo ju vybrať.

Na tento účel zvolte tlačidlo .

Kontrolka tlačidla  bliká a spotrebič kontroluje, či je doplnenie bielizne možné.

Keď v indikačnom poli:

- svietia **obidva** symboly - P - a , doplnenie bielizne je možné.
- - P - svieti, doplnenie bielizne nie je možné.



Na pokračovanie programu zvolte tlačidlo . Program bude automaticky pokračovať.

Upozornenia

- Pri dopĺňaní bielizne nenechávajte vkladacie dvierka dlhší čas otvorené – mohla by vytekať voda presakujúca z bielizne.
- Pri vysokej hladine vody, vysokej teplote alebo ak sa bubon točí, ostanú dvierka z bezpečnostných dôvodov zablokované a doplnenie bielizne nie je možné.
- Indikácia množstva náplne nie je pri doplnení bielizne aktívna.



Zmena programu

Ak ste omylom spustili nesprávny program, môžete ho zmeniť takto:

1. Stlačte tlačidlo .
2. Zvolte iný program.
3. Stlačte tlačidlo . Nový program začne od začiatku.

Prerušenie programu

Pri programoch s vysokou teplotou:

1. Stlačte tlačidlo .
2. Nechajte bielizeň vychladnúť: Zvolte Plákanie .
3. Stlačte tlačidlo .



Pri programoch s nízkou teplotou:

1. Stlačte tlačidlo .
2. Zvolte **Odstreďovanie** alebo **Odcerpanie vody** .
3. Stlačte tlačidlo .



Koniec programu Stop plákanie

V indikačnom poli bliká  a zobrazia sa prednastavené otáčky a zostávajúci čas trvania pre zvolený program.

Program bude pokračovať, keď:

- zvolíte tlačidlo .
- zmeníte otáčky pri odstredovaní, príp. nastavíte volič programov na **Odcerpanie vody** a potom stlačíte tlačidlo .

Ukončenie programu

V indikačnom poli sa objaví - 0 - a . Kontrolka tlačidla  je vypnutá.

Vyberanie bielizne/Vypnutie spotrebiča

1. Otvorte dvierka a vyberte bielizeň.
2. Stlačte tlačidlo . Spotrebič je vypnutý.
3. Zatvorte vodovodný kohútik.

Upozornenie: Nie je potrebné pri modeloch s Aquastop.

Upozornenia

- Nezabudnite v bubne žiadne kúsky bielizne. Pri ďalšom praní sa môžu zraziť alebo zafarbiť.

- Odstráňte príp. cudzie telesá z bubna a gumovej manžety – nebezpečenstvo tvorby hrdze.
- Gumenú manžetu utrite do sucha.

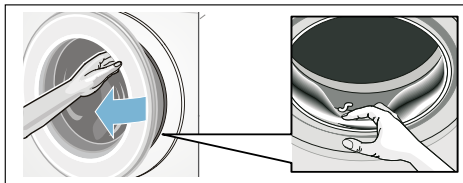

- Nechajte dverka a zásuvku na pracie prostriedky otvorené, aby mohla vyschnúť zvyšková voda. → *Strana 27*
- Počkajte vždy až na koniec programu, pretože inak môže byť spotrebič ešte zablokovaný. Potom spotrebič zapnite a počkajte na odblokovanie.
- Keď po skončení programu zhasne indikačné pole, režim energetickej úspory je aktívny. Na aktivovanie zvolte ľubovoľné tlačidlo.

Nastavenia spotrebiča

Nasledovné nastavenia môžete zmeniť:

- hlasitosť signálov tlačidiel a oznamovacích signálov (napr. skončenie programu) a/alebo
- voľba/zrušenie funkcie automatického vypnutia spotrebiča a/alebo → *Strana 7*
- zapnutie/vypnutie oznamovacieho signálu údržby bubna (podľa modelu). od → *Strana 14*

Keď chcete zmeniť nastavenia, musíte najprv vždy aktivovať režim nastavenia.

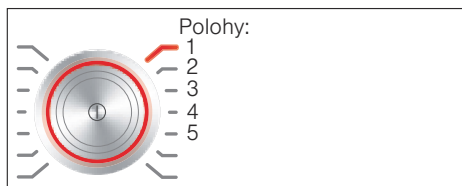

Aktivovanie režimu nastavenia

1. Stlačte tlačidlo . Spotrebič je zapnutý a program **Bavlna** sa zobrazí na 1.
2. Stlačte tlačidlo **Teplota** a súčasne otočte volič programov ďalej doprava na 2. Tlačidlo pustite.

Režim nastavenia je aktivovaný a v indikačnom poli sa objaví prednastavená hlasitosť oznamovacích signálov.

Teraz môžete zmeniť nastavenia:

Zmena hlasitosti signálov

Tlačidlom **Zostávajúci čas +** alebo **-** zmeňte do polohy voliča programov:

- 2: hlasitosť oznamovacích signálov a/alebo
- 3: hlasitosť signálov tlačidiel.



- 0 = vyp.,
- 1 = tichý,
- 2 = stredný,
- 3 = hlasný,
- 4 = veľmi hlasný

Ukončiť režim nastavenia alebo:

Voľba/zrušenie automatického vypnutia spotrebiča

Tlačidlom **Zostávajúci čas +** alebo **-** zvolte v polohe voliča programov 4 funkciu automatického vypnutia (On) alebo ju zrušte (OFF).

Ukončenie režimu nastavenia alebo:

Zapnutie/vypnutie oznamovacieho signálu údržby bubna

podľa modelu

Tlačidlom **Zostávajúci čas** + alebo - v polohe voliča programov 5 zapnete (On) alebo vypnete (Off) oznamovací signál **Čistenie bubna**.

Ukončenie režimu nastavenia

Keď chcete ukončiť a uložiť nastavenia, stlačte tlačidlo .

Spotrebič je vypnutý. Zvolené nastavenia sa pri ďalšom zapnutí prejavia.



Senzorika

Množstevná automatika

Podľa druhu bielizne a náplne prispôsobí množstevná automatika spotrebu vody a čas trvania programu optimálne pre každý program.

Kontrolný systém nevyváženosti

Automatický kontrolný systém rozpozná nevyváženosti a viacnásobným nábehom na odstredovanie sa postará o rovnomerné rozdelenie bielizne.

Z bezpečnostných dôvodov budú pri veľmi nevhodnom rozdelení bielizne znížené otáčky alebo sa nebude odstredovať.

Upozornenie: Dajte do bubna malé a veľké kusy bielizne. → *Strana 22*, → *Strana 32*

Senzor hladiny vody

podľa modelu

Senzor hladiny vody kontroluje počas pláchania stupeň zakalenia pláhavej vody (zakalenie je spôsobené nečistotou a zvyškami pracieho prostriedku). V závislosti od zakalenia vody sa stanoví čas a počet plávacích cyklov.



Čistenie a údržba



Varovanie Ohrozenie života!

Pri kontakte so súčasťami pod napätím hrozí nebezpečenstvo úrazu elektrickým prúdom.

Vypnite spotrebič a vyťahnite sieťovú zástrčku.



Varovanie Nebezpečenstvo otravy!

Pri použití čistiacich prostriedkov s obsahom rozpúšťadiel, napr. benzínového čističa, môžu vzniknúť jedovaté výpary.

Nepoužívajte čistiace prostriedky obsahujúce rozpúšťadlá.

Pozor!

Poškodenie spotrebiča

Čistiace prostriedky s obsahom rozpúšťadiel, napr. benzínový čistič, môžu poškodiť povrch a konštrukčné časti spotrebiča.

Nepoužívajte čistiace prostriedky obsahujúce rozpúšťadlá.

Tak predídete vytvoreniu biofilmu a zápachu:

Upozornenia

- Zabezpečte dobré vetranie miestnosti, kde je práčka nainštalovaná.
- Keď sa práčka nepoužíva, nechajte vkladacie dverka a splachovaciu miskú pootvorenú.
- Príležitostne spustíte program **Bavlna 60 °C**, pričom použijete univerzálny prášok na pranie.

Plášť spotrebiča/Ovládaci panel

- Poutierajte kryt a ovládaci panel mäkkou vlhkou utierkou.
- Okamžite odstráňte zvyšky pracieho prostriedku.
- Čistenie prúdom vody je zakázané.

Prací bubon

Používajte čistiace prostriedky bez obsahu chlóru, nepoužívajte oceľovú vlnu.

Pri tvorbe zápachu v práčke, príp. na vyčistenie bubna použite program **Čistenie bubna 90 °C** bez bielizne. Použite univerzálny prášok na pranie.

Odstránenie vodného kameňa

Pri správnom dávkovaní pracieho prostriedku nie je potrebné odstraňovanie vodného kameňa. Ak predsa áno, postupujte podľa údajov výrobcu odvápnovacieho prostriedku. Vhodné odvápnovacie prostriedky je možné zakúpiť na našej internetovej stránke alebo v zákazníckom servise.
→ *Strana 34*

Zásuvka na pracie prostriedky a jej kryt

Ak sú prítomné zvyšky pracieho prostriedku alebo aviváže:

1. Vytiahnite zásuvku na pracie prostriedky. Vtlačte vložku smerom nadol a zásuvku úplne vyberte.
2. Vytiahnutie vložky: Tlačte vložku prstom zdola smerom nahor.

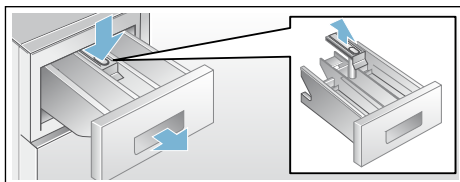

3. Vyčistíte splachovaciu miskú a vložku vodou a kefkou a nechajte ich vyschnúť. Vyčistíte aj kryt vnútri.
4. Nasadíte vložku a zaistíte ju zaskočením (nasuňte valček na vodiaci kolík).
5. Zasuňte zásuvku na pracie prostriedky.

Upozornenie: Nechajte zásuvku na pracie prostriedky otvorenú, aby mohla vyschnúť zvyšková voda.

Upchaté čerpadlo pracieho roztoku. núdzové vyprázdenie

⚠ Varovanie

Nebezpečenstvo obarenia!

Prací roztok je pri praní s vysokými teplotami horúci. Pri kontakte s horúcim pracím roztokom môže dôjsť k obareniu.

Nechajte prací roztok vychladnúť.

1. Zatvorte vodovodný kohútik, aby nepritekala ďalšia voda, ktorá by sa musela vypustiť cez čerpadlo pracieho roztoku.
2. Vypnite spotrebič. Vytiahnite sieťovú zástrčku.
3. Otvorte a odoberte servisnú klapku.

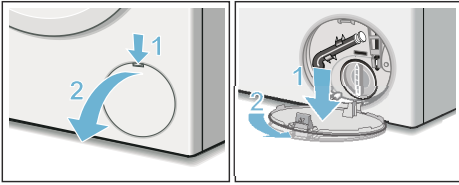

4. Vyberte z držiaka vypúšťaciu hadicu. Stiahnite uzatváraciu čiapočku, nechajte vyteciť prací roztok. Pritlačte uzatváraciu čiapočku a nasadte vypúšťaciu hadicu do držiaka.

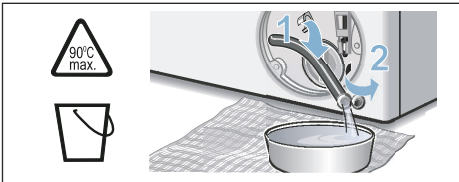

5. Odskrutkujte opatrne veko čerpadla, zvyšná voda bude môcť vyteciť. Vyčistite vnútorný priestor, závit veka čerpadla a telo čerpadla. Obežné koleso čerpadla musí mať možnosť otáčať sa. Veko čerpadla znova nasadte a priskrutkujte. Rukoväť musí byť zvislo.

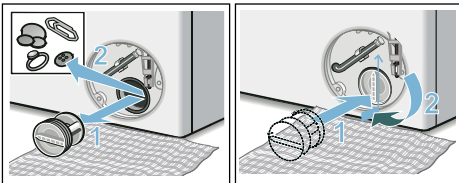

6. Servisnú klapku založte, nechajte zapadnúť a zatvorte ju.

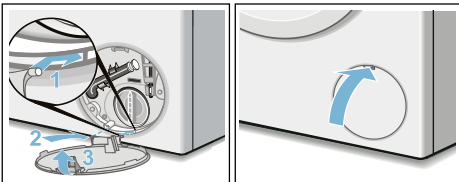

Upozornenie: Aby sa zabránilo tomu, že pri budúcom praní odtečie nepoužitý prací prostriedok do odtoku: nalejte do komory II 1 liter vody a spustíte program **Odčerpánie vody**.

Upchatá odtoková hadica na sífóne

1. Vypnite spotrebič. Vyťahnite sieťovú zástrčku.
2. Uvoľnite hadicovú sponu. Odtokovú hadicu opatrne stiahnite, zvyšková voda bude môcť vyteciť.
3. Vyčistite odtokovú hadicu a hrdlo sífónu.

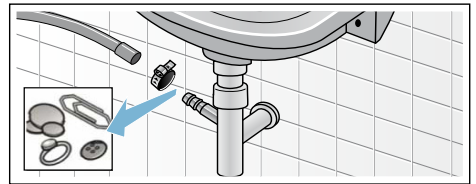

4. Nasadte opäť odtokovú hadicu a zaistite pripojovacie miesto pomocou hadicovej spony.

Upchaté sitko v príhode vody

Na tento účel nechajte najskôr poklesnúť tlak vody v prívodnej hadici:

1. Zatvorte vodovodný kohútik.
2. Zvoľte ľubovoľný program (okrem Pláchanie/Odstreďovanie/Odčerpánie).
3. Stlačte tlačidlo . Nechajte program cca 40 sekúnd bežať.
4. Stlačte tlačidlo . Spotrebič je vypnutý.
5. Vyťahnite sieťovú zástrčku.

sk Poruchy, čo je nutné robiť?

Potom vyčistíte sitká:

1. Odskrutkujte hadicu z vodovodného kohútika.

Vyčistíte sitko malou kefkou.

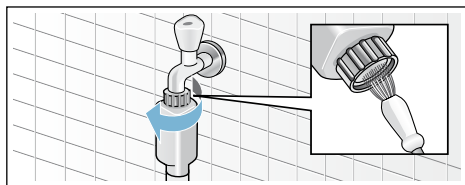

2. Na modeloch Standard a Aqua-Secure vyčistíte sitko na zadnej strane spotrebiča: Odoberte hadicu na zadnej strane spotrebiča. Vyberte sitko kliešťami a vyčistíte ho.

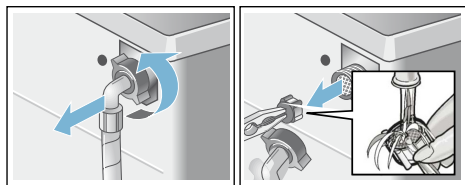

3. Pripojte hadicu a skontrolujte tesnosť.

? Poruchy, čo je nutné robiť?

Núdzové odblokovanie

napr. pri výpadku elektrického prúdu

Program beží ďalej, hneď ako sa obnoví sieťové napájanie.

Ak sa napriek tomu musí bielizeň vybrať, je možné vkladacie dvierka otvoriť podľa ďalej opísaného postupu:

⚠ Varovanie

Nebezpečenstvo obarenia!

Pri praní s vysokými teplotami môže dôjsť pri kontakte s horúcim pracím roztokom k obareniu.

V prípade potreby ho nechajte najskôr vychladnúť.

⚠ Varovanie

Nebezpečenstvo poranenia!

Pri siahnutí do otáčajúceho sa bubna si môžete poraniť ruky.

Nesiahajte do otáčajúceho sa bubna.

Počkajte, kým sa bubon prestane otáčať.

Pozor!

Škody spôsobené vodou





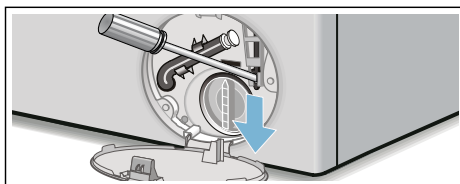

Vytekajúca voda môže viesť ku škodám spôsobeným vodou.

Neotvárajte dvierka, pokiaľ je na skle vidieť voda.

1. Vypnite spotrebič. Vytiahnite sieťovú zástrčku.
2. Vypustíte prací roztok. → *Strana 28*
3. Pomocou náradia potiahnite núdzové odblokovanie smerom nadol a uvoľnite ho. Dvierka sa potom budú dať otvoriť.





Upozornenia v indikačnom poli

Ukazovateľ	Príčina/Odstránenie
- P - a 	Dvierka sú odblokované. Možno doložiť bielizeň.
- P -	<ul style="list-style-type: none"> ■ Teplota je príliš vysoká. Počkajte, kým teplota klesne. ■ Príliš vysoká hladina vody. Doplnenie bielizne nie je možné. Okamžite zatvorte vkladacie dvierka. Keď chcete, aby program pokračoval, zvolte tlačidlo 
 bliká	<ul style="list-style-type: none"> ■ Príp. je privretá bielizeň. Vkladacie dvierka ešte raz otvorte a zatvorte a zvolte tlačidlo 
 svieti	<ul style="list-style-type: none"> ■ Otvorte úplne vodovodný kohútik. ■ Zlomená/zovretá prívodná hadica, ■ príliš nízky tlak vody. Vyčistite sitko. → <i>Strana 29</i>
E:18	<ul style="list-style-type: none"> ■ Upchaté čerpadlo pracieho roztoku. Vyčistite čerpadlo pracieho roztoku. → <i>Strana 28</i> ■ Upchatá odtoková hadica/odtoková rúrka. Vyčistite odtokovú hadicu na sifóne. → <i>Strana 29</i>
E:23	Voda v záchytnej vani na dne, netesnosť spotrebiča. Zatvorte vodovodný kohútik. Zavolajte zákaznícky servis! → <i>Strana 34</i>
	Detská poistka aktivovaná; deaktivujte ju. → <i>Strana 24</i>
 svieti	Zistené veľké množstvo peny, zaplo sa prídavné pláchanie. Pri ďalšom pracom cykle s rovnakou náplňou dávajte menej pracieho prostriedku.
Kontrolka programu Čistenie bubna * bliká * podľa modelu	<p>Na čistenie a údržbu bubna a nádrže na prací roztok použite program Čistenie bubna 90 °C alebo 60 °C.</p> <p>Upozornenia</p> <ul style="list-style-type: none"> ■ Program použite bez bielizne. ■ Použite univerzálny prášok na pranie alebo bieliaci prací prostriedok. Aby sa zabránilo tvorbe peny, použite iba polovicu odporúčaného množstva pracieho prostriedku. Nepoužívajte prací prostriedok na vlnu alebo prací prostriedok na jemnú bielizeň. ■ Zapnutie/vypnutie oznamovacieho signálu → <i>Strana 27</i>
Iné indikácie	Spotrebič vypnite, počkajte 5 sekúnd a opäť zapnite. Ak sa indikácia zobrazí znova, zavolajte zákaznícky servis. → <i>Strana 34</i>

Poruchy, čo je nutné robiť?

Poruchy	Príčina/Odstránenie
Voda vyteká.	<ul style="list-style-type: none"> ■ Odtokovú hadicu riadne upevnite/vymeňte. ■ Pevne utiahnite zoskrutkovanie prírodnej hadice.
Nevteká voda. Nebol spláchnutý prací prostriedok.	<ul style="list-style-type: none"> ■ Zvolili ste tlačidlo ? ■ Otvorili ste vodovodný kohútik? ■ Nie je event. upchaté sitko? Vyčistite sitko. → <i>Strana 29</i> ■ Nie je zlomená alebo zovretá prírodná hadica?
Dvierka sa nedajú otvoriť.	<ul style="list-style-type: none"> ■ Bezpečnostná funkcia je aktívna. Prerušenie programu? → <i>Strana 25</i> ■ Nezvolili ste  (Stop pláchanie = bez záverečného odstredovania)? → <i>Strana 25</i> ■ Je možné otvorenie len núdzovým odblokovaním? → <i>Strana 30</i>
Program sa nespustí.	<ul style="list-style-type: none"> ■ Zvolili ste tlačidlo  alebo funkciu Zostávajúci čas ? ■ Sú dvierka zatvorené? ■ Nie je aktivovaná  detská poistka? Deaktivujte ju. → <i>Strana 24</i>
Krátke trhnutie/roztočenie bubna po štarte programu.	Nejde o chybu, pri spustení pracieho programu môže dôjsť ku krátkemu trhnutiu bubna, ktoré je podmienené interným testom motora.
Neodčerpáva sa prací roztok.	<ul style="list-style-type: none"> ■ Nezvolili ste  (Stop pláchanie = bez záverečného odstredovania)? → <i>Strana 25</i> ■ Vyčistite čerpadlo pracieho roztoku. → <i>Strana 28</i> ■ Vyčistite odtokovú rúrku a/alebo odtokovú hadicu.
V bubne nie je viditeľná voda.	Nejde o chybu – voda je pod viditeľnou oblasťou.
Výsledok odstredovania nie je uspokojivý. Bielizeň je mokrá/príliš vlhká.	<ul style="list-style-type: none"> ■ Nejde o chybu – kontrolný systém nevyváženosti prerušil odstredovanie kvôli nerovnomernému rozloženiu bielizne. Rozdeľte v bubne malé a veľké kusy bielizne. ■ Nezvolili ste Lahké žehlenie (podľa modelu)? → <i>Strana 21</i> ■ Nebol zvolený príliš nízky počet otáčok?
Opakovaný nábeh odstredovania.	Nejde o chybu – kontrolný systém nevyváženosti kompenzuje nevyváženosť.
Program trvá dlhšie ako zvyčajne.	<ul style="list-style-type: none"> ■ Nejde o chybu – kontrolný systém nevyváženosti kompenzuje nevyváženosť viacnásobným rozdelením bielizne. ■ Nejde o chybu, kontrolný systém peny je aktívny, pridá sa pláchací cyklus.
Počas pracieho cyklu sa zmení čas trvania programu.	Nejde o chybu, priebeh programu sa pre príslušný prací cyklus optimalizuje. Môže to viesť k zmene trvania programu v indikačnom poli.
Zvyšková voda v komore  pre ošetrovacie prostriedky.	<ul style="list-style-type: none"> ■ Nejde o chybu – účinok ošetrovacieho prostriedku nebude obmedzený. ■ V prípade potreby vložku vyčistite.

Poruchy	Príčina/Odstránenie
Tvorba zápachu v práčke.	Použite program Čistenie bubna alebo Bavlna 90 °C bez bielizne. Použite univerzálny prášok na pranie alebo bieliaci prací prostriedok. Upozornenie: . Aby sa zabránilo tvorbe peny, použite iba polovicu odporúčaného množstva pracieho prostriedku. Nepoužívajte prací prostriedok na vlnu alebo prací prostriedok na jemnú bielizeň.
V indikačnom poli svieti symbol  . Príp. zo zásuvky na prací prostriedky vystupuje pena.	Nebolo použité príliš veľa pracieho prostriedku? Zmiešajte jednu polievkovú lyžicu aviváže s 1/2 l vody a nalejte do komory II (nie vtedy, ak ide o outdoorové, športové a páperové textílie!). Pri ďalšom praní znížte dávkovanie pracieho prostriedku.
Veľká hlučnosť, vibrácie a „putovanie“ práčky pri odstreďovaní.	<ul style="list-style-type: none"> ■ Je spotrebič vyrovnaný? Vyrovnajte spotrebič. → <i>Strana 41</i> ■ Sú nožičky spotrebiča zaistené? Zaistite nožičky spotrebiča. → <i>Strana 41</i> ■ Sú odstránené prepravné poistky? Odstráňte prepravné poistky. → <i>Strana 38</i>
Počas prevádzky nefunguje indikačné pole/kontrolky.	<ul style="list-style-type: none"> ■ Výpadok sieťového napájania? ■ Zareagovali poistky? Zapnite/vymeňte poistky. ■ Ak sa vyskytne porucha opakovane, zavolajte zákaznícky servis.
Zvyšky pracieho prostriedku na bielizni.	<ul style="list-style-type: none"> ■ Ojedinele obsahujú bezfosfátové prací prostriedky zvyšky nerozpustné vo vode. ■ Zvoľte Plákanie alebo bielizeň po praní vykefujte.
V stave pauzy sa v indikačnom poli zobrazí - P - .	<ul style="list-style-type: none"> ■ Príliš vysoká hladina vody. Doplnenie bielizne nie je možné. Okamžite zatvorte vkladacie dvierka. ■ Keď chcete, aby program pokračoval, zvoľte tlačidlo .
V stave pauzy sa v indikačnom poli zobrazí - P - a  .	Dvierka sú odblokované. Možno doložiť bielizeň.
Ak nemôžete poruchu sami odstrániť (vypnutím/zapnutím) alebo ak je potrebná oprava:	<ul style="list-style-type: none"> ■ Vypnite spotrebič a vytahnite sieťovú zástrčku zo zásuvky. ■ Zatvorte vodovodný kohútik a zavolajte zákaznícky servis.



Zákaznícky servis

Ak nemôžete poruchu sami odstrániť, obráťte sa na náš zákaznícky servis. →
Obal

Vždy nájdeme vhodné riešenie, aby sme zabránili aj zbytočným návštevám technika.

Uvedte, prosím, zákazníkemu servisu číslo výrobku (E-Nr.) a výrobné číslo (FD) spotrebiča.

E-Nr. _____	FD _____
-------------	----------

E-Nr. Číslo výrobku
FD Výrobné číslo

Tieto údaje nájdete *podľa modelu:
na dvierkach vnútri*/otvorenej servisnej klapke* a na zadnej strane spotrebiča.

Spoľahnite sa na kompetenciu výrobcu.

Obráťte sa na nás. Tým si zaistíte, že oprava bude vykonaná vyškolenými servisnými technikmi, ktorí sú vybavení originálnymi náhradnými dielcami.



Hodnoty spotreby

Spotreba energie a vody, trvanie programu a zvyšková vlhkosť hlavných pracích programov

(približné údaje)

Program	Množstvo náplne	Spotreba energie*	Spotreba vody*	Čas trvania programu*
Bavlna 20 °C	9 kg	0,25 kWh	90 l	2 ¾ h
Bavlna 40 °C	9 kg	1,10 kWh	90 l	3 h
Bavlna 60 °C	9 kg	1,06 kWh	90 l	2 ¾ h
Bavlna 90 °C	9 kg	2,14 kWh	100 l	2 ¾ h
Ľahko udržiaateľné textilie 40 °C	4 kg	0,70 kWh	61 l	2 h
Mix 40 °C	4 kg	0,60 kWh	45 l	1 ¼ h
Jemné / hodváb 30 °C	2 kg	0,19 kWh	37 l	¾ h
Vlna 30 °C	2 kg	0,19 kWh	40 l	¾ h

Program	Približné údaje o zvyškovej vlhkosti**			
	WAW32...	WAW28...	WAW24...	WAW20...
	max. 1 600 ot/min	max. 1 400 ot/min	max. 1 200 ot/min	max. 1 000 ot/min
Bavlna	44 %	48 %	53 %	62 %
Ľahko udržiaateľné textilie	40 %	40 %	40 %	40 %
Jemné / hodváb	30 %	30 %	30 %	30 %
Vlna	45 %	45 %	45 %	45 %

* Hodnoty spotreby sa od zadaných hodnôt odlišujú v závislosti od tlaku vody, tvrdosti vody, prírodnej teploty vody, priestorovej teploty, druhu a množstva bielizne, znečistenia bielizne, použitého pracacieho prostriedku, kolísania sieťového napätia a zvolených prídavných funkcií.

** Údaje o zvyškovej vlhkosti na základe obmedzenia počtu otáčok pri odstredovaní a maximálnej náplne.

Najefektívnejšie programy pre bavlnené textilie

Nasledovné programy (štandardné programy označené ) sú vhodné na pranie normálne znečistených bavlnených textílií a vzhľadom na kombinovanú spotrebu energie a vody sú najefektívnejšie.

Štandardné programy na bavlnu podľa nariadenia (EÚ) č. 1015/2010		
Program + teplota + tlačidlo	Množstvo náplne	Približné trvanie programu
 Bavlna +  +  EcoPerfect 	9 kg	4 ¾ h
 Bavlna +  +  EcoPerfect 	4,5 kg	4 ½ h
 Bavlna +  +  EcoPerfect 	4,5 kg	4 ½ h

Nastavenie programu na testovanie a označovanie energetickým štítkom podľa smernice 2010/30/EÚ so studenou vodou (15 °C).
 Údaj teploty programu sa orientuje podľa teploty uvedenej na štítku ošetrovania bielizne v textíliách.
 Skutočná teplota prania sa z dôvodov šetrenia energie môže od uvedenej teploty programu líšiť.



Technické údaje

Rozmery:

850 x 600 x 590 mm

(šírka x hĺbka x výška)

Hmotnosť:

70 - 85 kg (podľa modelu)

Sieťová prípojka:

Sieťové napätie 220-240 V, 50Hz

Menovitý prúd 10 A

Menovitý výkon 2 300 W

Tlak vody:

100 - 1 000 kPa (1 - 10 bar)

Príkion vo vypnutom stave:

0,12 W

Príkion v pohotovostnom stave

(nevypnutý stav):

0,43 W



Inštalácia a pripojenie

Obsah dodávky

Upozornenie: Skontrolujte spotrebič, či nemá prepravné poškodenia. Nikdy neuvádzajte poškodený spotrebič do prevádzky. Pri reklamáciách sa obráťte na predajcu, u ktorého ste si zakúpili spotrebič alebo na náš zákaznícky servis. → *Strana 34*

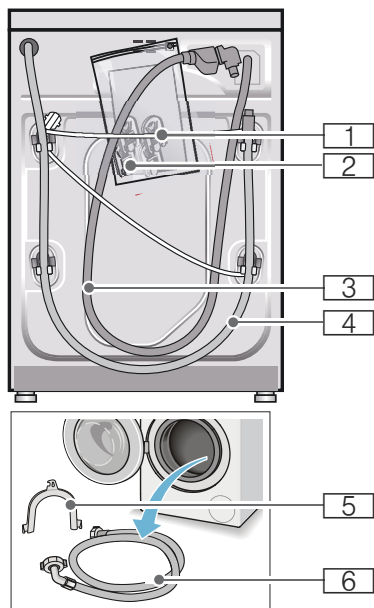

- 1 Sieťový kábel
- 2 Vrečko:
 - Návod na používanie a inštaláciu
 - Zoznam zákaznických servisov*
 - Záruka*
 - Kryty na otvory po odstránení prepravných poistiek
 - Adaptér s tesnením 21 mm = 1/2" na 26,4 mm = 3/4" *
- 3 Prívodná hadica vody pri modeli s funkciou Aquastop
- 4 Odtoková hadica vody
- 5 Fixačný oblúk na upevnenie odtokovej hadice vody*
- 6 Prívodná hadica vody pri modeloch Standard/Aqua-Secure podľa modelu

Navyše je pri pripojení odtokovej hadice vody k sifónu potrebná hadicová spona \varnothing 24 - 40 mm (špecializované predajne).

Potrebné náradie

- Vodováha na vyváženie
- Kľúč na skrutky:
 - s otvorom kľúča 13 na vyskrutkovanie prepravných poistiek
 - a s otvorom kľúča 17 na nastavenie nožičiek spotrebiča

Bezpečnostné upozornenia

⚠ Varovanie

Nebezpečenstvo poranenia!

- Práčka má vysokú hmotnosť. Pri nadvihnutí/preprave práčky postupujte opatrne.
- Pri dvíhaní práčky za prečnievajúce konštrukčné súčasti (napr. dvierka) sa môžu súčasti zlomiť a spôsobiť poranenia. Nedvíhajte práčku za prečnievajúce konštrukčné súčasti.
- Následkom neodborného polozenia hadíc a sieťových vedení hrozí nebezpečenstvo zakopnutia sa a poranenia. Hadice a vedenia položte tak, aby nevzniklo žiadne nebezpečenstvo zakopnutia.

Pozor!

Poškodenie spotrebiča

Zamrznuté hadice sa môžu roztrhnúť/ môžu prasknúť. Neinštalujte práčku do oblastí ohrozených mrazom a/alebo vonku.

Pozor!

Škody spôsobené vodou

Miesta pripojenia prítokovej a odtokovej hadice sú pod vysokým tlakom vody. Aby sa zabránilo netesnostiam alebo škodám spôsobeným vodou, bezpodmienečne dodržiavajte pokyny uvedené v tejto kapitole.

Upozornenia

- Okrem tu uvedených upozornení môžu navyše platiť zvláštne predpisy príslušnej vodárne a elektrárne.
- V prípade pochybností nechajte pripojenie uskutočniť odborníkom.

Inštalačná plocha

Upozornenie: Dôležitá je stabilita, aby sa práčka nepohybovala!

- Plocha na inštaláciu musí byť pevná a rovná.
- Nevhodné sú mäkké podlahy/ podlahové krytiny.

Inštalácia na podstavec alebo drevený trámový strop

Pozor!

Poškodenie spotrebiča

Práčka môže pri odstreďovaní putovať a z podstavca sa prevrátiť/spadnúť. Bezpodmienečne upevnite nožičky spotrebiča pomocou prichytiek.

* Objednávacie č. WMZ 2200, WX 9756, CZ 110600, Z 7080X0

Upozornenie: Pri inštalácii na drevenú trámovú podlahu nainštalujte práčku:

- podľa možnosti do rohu,
- na drevenú dosku odolnú voči vode (hrúbka min. 30 mm), ktorá je nasrnutkovaná na podlahu.

Inštalácia na podestu so zásuvkou

Podesta, obj. číslo: WMZ 20490, WZ 20490, WZ 20510, WZ 20520

Zabudovanie/vstavanie spotrebiča do kuchynskej linky

⚠ Varovanie

Ohrozenie života!

Pri kontakte so súčastami pod napätím hrozí nebezpečenstvo úrazu elektrickým prúdom.

Neodstraňujte kryciu dosku spotrebiča.

Upozornenia

- Potrebne šírka výklenku 60 cm.
- Postavte práčku iba pod priebežnú pracovnú dosku, ktorá je pevne spojená so susednými skrinkami.

Odstránenie prepravných poistiek

Pozor!

Poškodenie spotrebiča

- Spotrebič je zaistený na prepravu prepravnými poistkami. Neodstránené prepravné poistky môžu pri prevádzke spotrebiča poškodiť napr. bubon. Pred prvým použitím bezpodmienečne kompletne odstráňte všetky 4 prepravné poistky. Poistky dobre uschovajte.
- Aby sa v prípade neskoršej prepravy predišlo poškodeniu spotrebiča, bezpodmienečne namontujte pred prepravou prepravné poistky.

Upozornenie: Odložte skrutky a puzdrá.

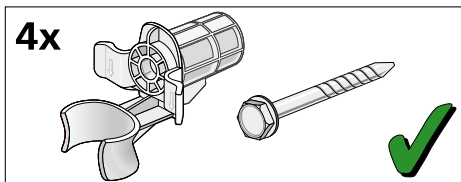

1. Vyberte hadice z držiakov.

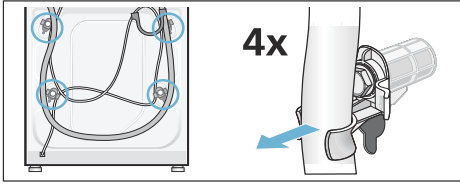

2. Povoľte a vyskrutkujte všetky 4 skrutky prepravných poistiek. Odstráňte puzdra. Vyberte pritom z držiakov sieťový kábel.

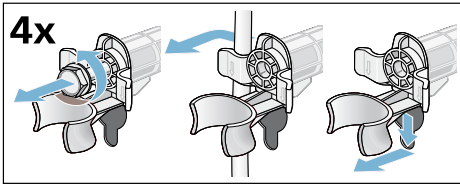

3. Nasadte krytky. Stlačením na zaskakovacie háčiky krytky pevne zaistite.

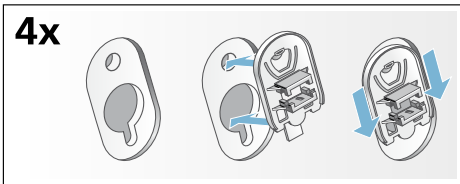

Dĺžky hadíc a prírodných káblov

■ Pripojka na ľavej strane

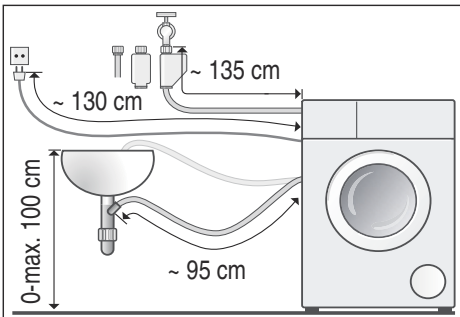

■ Pripojka na pravej strane

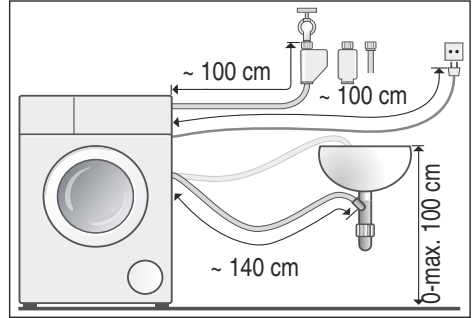

Tip: K dispozícii u špecializovaných predajcov/v zákazníckom servise:

- Predĺženie pre hadicu Aquastop, príp. prírodnú hadicu studenej vody (cca 2,50 m); obj. číslo WM Z2380, WZ 10130, CZ 11350, Z 7070X0
- Dlhšia prírodná hadica (cca 2,20 m) pre model Standard; číslo pre zákaznícky servis 00353925

Prívod vody

⚠ Varovanie
Ohrozenie života!

Pri kontakte so súčasťami pod napätím hrozí nebezpečenstvo úrazu elektrickým prúdom.

Bezpečnostný ventil Aquastop neponárajte do vody (obsahuje elektrický ventil).

Upozornenia

- Prevádzkujte práčku len so studenou pitnou vodou.
- Nepripájajte práčku na zmiešavaciu batériu beztlakového ohrievača vody.
- Použite len dodávanú alebo v autorizovanej špecializovanej predajni zakúpenú prírodnú hadicu, nepoužívajte použitú prírodnú hadicu.
- Prírodnú hadicu vody nezlomte alebo nestláčajte.

- Nemeňte (neskracujte, neprerezávajte) prívodnú hadicu vody (v takom prípade už nie je zaručená jej pevnosť).
- Skrutkové spojenia doťahujte len rukou. Ak budú skrutkové spojenia dotiahnuté náradím (kliešte) príliš pevne, môžu sa poškodiť závit.
- Pri pripojení na vodovodný kohútik $21\text{ mm} = \frac{1}{2}''$ namontujte najprv adaptér* s tesnením $21\text{ mm} = \frac{1}{2}''$ na $26,4\text{ mm} = \frac{3}{4}''$.

* dodáva sa so spotrebičom v závislosti od modelu

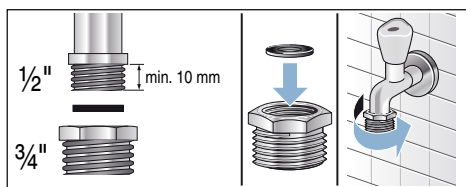

Optimálny tlak vody v rozvodovej sieti

minimálne 100 kPa (1 bar)

maximálne 1 000 kPa (10 bar)

Pri otvorenom vodovodnom kohútiku vytečie najmenej 8 l/min.

Pri vyššom tlaku vody namontujte redukčný ventil.

Pripojenie

Pripojte prívodnú hadicu vody na vodovodný kohútik ($26,4\text{ mm} = \frac{3}{4}''$) a na spotrebič (nie je to potrebné na modeloch so zariadením Aquastop, je pevne nainštalovaná):

- Model: **Standard**

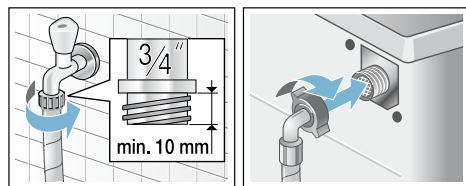

- Model: **Aqua-Secure**

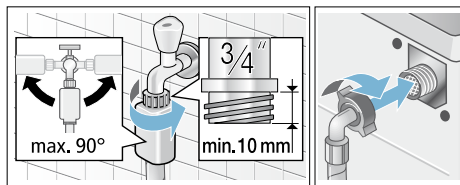

- Model: **Aquastop**

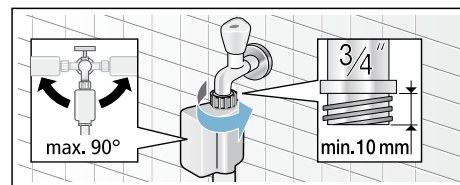

Upozornenie: Otvorte opatrne vodovodný kohútik a skontrolujte prítomnosť tesnosti pripojovacích miest. Skrutkové spojenie je pod tlakom vodovodného potrubia.

Odtok vody

⚠ Varovanie

Nebezpečenstvo obarenia!

Pri praní s vysokými teplotami môže dôjsť pri kontakte s horúcim pracím roztokom, napr. pri odčerpaní horúceho pracieho roztoku do umývadla, k obareniu.

Nesiahajte do horúceho pracieho roztoku.

Pozor!

Škody spôsobené vodou

Keď odtoková hadica vplyvom vysokého tlaku vody pri odčerpaní vyklízne z umývadla alebo miesta pripojenia, môže vytekajúca voda spôsobiť škody.

Zaistite odtokovú hadicu proti vyklznutiu.

Pozor!

Poškodenie spotrebiča/textílií

Keď je koniec odtokovej hadice ponorený do odčerpanej vody, môže sa voda späťne nasáť do spotrebiča a poškodiť spotrebič/textílie.

Dbajte na to, aby

- uzatváracia zátka nezakrývala odtok umývadla.
- sa koniec odtokovej hadice vody neponoril do odčerpanej vody.
- voda dostatočne rýchlo odtekala.

Upozornenie: Odtokovú hadicu vody nežalamujte, alebo nenaťahujte do dĺžky.

Pripojenie

■ **Odtok do umývadla**

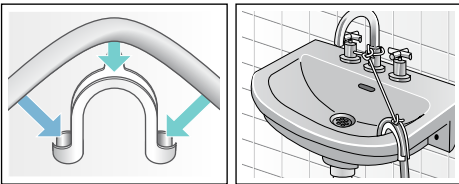

■ **Odtok do sifónu**

Zaistíte miesto pripojenia pomocou hadicovej spony, \varnothing 24-40 mm (špecializované predajne).

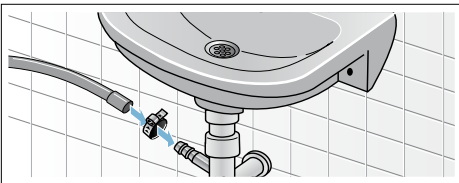

■ **Odtok do plastovej rúry s gumovým hrdlom alebo do odtokového kanála**

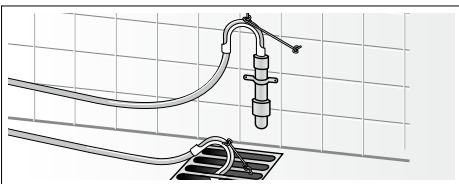

Vyváženie

Vyrovnať spotrebič pomocou vodováhy do roviny.

Veľká hlučnosť, vibrácie a „putovanie“ môžu byť následkom nesprávneho vyváženia!

1. Pomocou kľúča na skrutky s otvorom 17 povoľte v smere chodu hodinových ručičiek poistné matice.
2. Skontrolujte pomocou vodováhy vyváženie práčky, prípadne ho skorigujte. Zmeňte výšku otáčaním nožičky spotrebiča. Všetky štyri nožičky spotrebiča musia stáť pevne na podlahe.
3. Poistné matice všetkých štyroch nožičiek spotrebiča pevne pritiahnite kľúčom na skrutky s otvorom 17 ku skrini spotrebiča! Pridržiavajte pritom nožičku spotrebiča a neprestavte jej výšku.

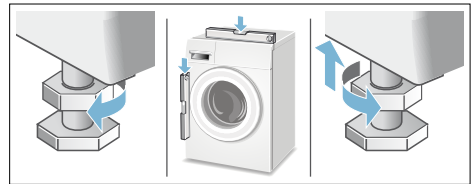

Elektrické pripojenie

Varovanie **Ohrozenie života!**

Pri kontakte so súčasťami pod napätím hrozí nebezpečenstvo úrazu elektrickým prúdom.

- Sieťovú zástrčku nechytajte mokrými rukami.
- Sieťové vedenie vyťahujte vždy za zástrčku, nikdy nie za kábel, mohlo by sa poškodiť.
- Sieťové vedenie nikdy nevyťahujte počas prevádzky.

Rešpektujte nasledovné upozornenia a zabezpečte, aby

Upozornenia

- sa sieťové napätie a napäťové údaje na práčke (štítku spotrebiča) zhodovali.
- prípojná hodnota, ako aj vyžadovaná poistka boli uvedené na výrobnom štítku spotrebiča.
- sa pripojenie práčky uskutočnilo len na striedavý prúd, prostredníctvom zásuvky nainštalovanej podľa predpisov s ochranným kontaktom.
- sa sieťová zástrčka a zásuvka zhodovali.
- bol prierez elektrických vodičov dostatočný.
- uzemnenie bolo vykonané podľa predpisov.
- výmena sieťového kábla (v prípade nutnosti) bola vykonaná iba kvalifikovaným elektrikárom. Náhradný sieťový kábel je možné zakúpiť si v zákazníckom servise.
- sa nepoužívali viacnásobné zásuvkové lišty/spojky a predlžovacie káble.
- sa pri použití chrániča s chybným prúdom použil len typ s týmto označením . Len táto značka zaručuje splnenie súčasne platných predpisov.
- sieťová zástrčka bola kedykoľvek dostupná.
- sieťový kábel nebol prelomený, stlačený, neboli na ňom vykonané zmeny alebo nebol prerezaný.
- sieťový kábel neprišiel do kontaktu so zdrojmi tepla.

Pred 1. praním

Pred opustením závodu bola práčka dôkladne preskúšaná. Aby sa odstránili možné zvyšky skúšobnej vody, perte prvý raz **bez** bielizne.

Upozornenia

- Práčka **musí byť odborne nainštalovaná a pripojená**. od → *Strana 36*
- Nikdy neuvádzajte poškodený spotrebič do prevádzky. Informujte váš zákaznícky servis.

Prípravné práce:

1. Skontrolujte práčku.
2. Odstráňte ochrannú fóliu z ovládacieho panelu.
3. Zastrčte sieťovú zástrčku.
4. Otvorte vodovodný kohútik.

Program použite bez bielizne:

1. Spotrebič zapnite.
2. Zatvorte dvierka (nevkładajte žiadnu bielizeň!).
3. Nastavte program **Čistenie bubna 90 °C**.
4. Otvorte zásuvku na pracie prostriedky.
5. Nalejte do komory **II** asi 1 l vody.
6. Do komory **II** dajte univerzálny prací prostriedok.

Upozornenie: Aby sa zabránilo tvorbe peny, použite iba polovicu odporúčaného množstva pracieho prostriedku. Nepoužívajte prací prostriedok na vlnu alebo prací prostriedok na jemnú bielizeň.

7. Zásuvku na pracie prostriedky zatvorte.
8. Stlačte tlačidlo .
9. Na konci programu spotrebič vypnite.

Vaša práčka je teraz pripravená na prevádzku.

Preprava

napr. pri sťahovaní

Prípravné práce:

1. Zatvorte vodovodný kohútik.
2. Redukujte tlak vody v prívodnej hadici: → *Strana 29*; vyčistite a počkajte – sitko v prívode vody je upchaté
3. Odpojte práčku od elektrickej siete.
4. Zvyšok pracieho roztoku vypustite: → *Strana 28*; vyčistite a počkajte – čerpadlo pracieho roztoku je upchaté, núdzové vyprázdnenie
5. Odmontujte hadice.

Namontovanie prepravných poistiek:

1. Snímate a uschovajte krytky.
Použite príp. skrutkovač.

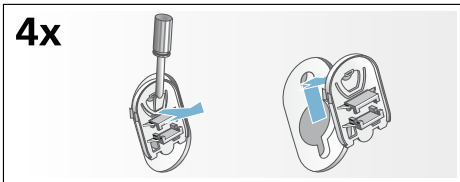

2. Nasadte všetky 4 puzdrá.
Upevnite sieťový kábel na držiakoch.
Nasadte a pevne utiahnite skrutky.

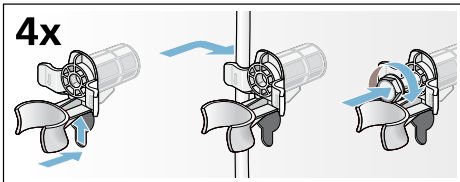

Pred opätovným uvedením do prevádzky:

Upozornenia

- **Bezpodmienečne** odstráňte prepravné poistky!
- Nalejte cca 1 l vody do komory II, zvolte program **Odčerpanie vody** a spustite.
Tak zabránite tomu, aby pri ďalšom praní odtiekol nepoužitý prací prostriedok do odtoku.

Záruka AquaStop

Len pre spotrebiče s AquaStop

Okrem nárokov na záručné plnenie voči predávajúcemu vyplývajúcim z kúpnej zmluvy a okrem našej záruky na spotrebič poskytujeme aj náhradu za nasledujúcich podmienok:

1. Ak dôjde následkom chyby nášho systému AquaStop ku škodám spôsobeným vodou, nahradíme škody súkromným používateľom.
2. Záručná zodpovednosť platí po celý čas životnosti spotrebiča.
3. Predpokladom nároku na záruku je odborné nainštalovanie a pripojenie spotrebiča s AquaStop podľa nášho návodu; zahŕňa aj odborne vykonané predĺženie AquaStop (originálne príslušenstvo).
Naša záruka sa nevzťahuje na chybné prírodné potrubie alebo armatúry až po prípojku Aqua-Stop na vodovodnom kohútiku.
4. Na spotrebiče s AquaStop nie je zásadne nutné počas prevádzky dohliadať, príp. ich potom uzatvorením vodovodného kohútika zaistiť.
Len v prípade dlhšej neprítomnosti vo vašom byte, napr. niekoľkotýždňovej dovolenky, vodovodný kohútik uzavrite.

Kontaktné údaje všetkých krajín nájdete v priloženom zozname stredísk zákazníckeho servisu.

Robert Bosch, Hausgeräte GmbH
Carl-Wery-Straße 34
81739 München
DEUTSCHLAND



9001001812 (9406)