

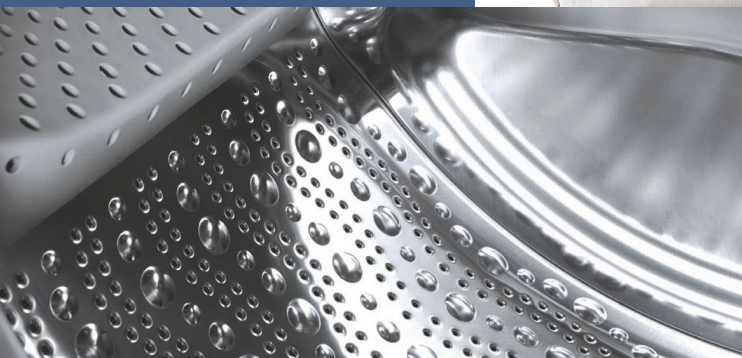

Register your new Bosch now:  
[www.bosch-home.com/welcome](http://www.bosch-home.com/welcome)



**Práčka**  
**WAW24460EU**



**BOSCH**

**sk** Návod na používanie a inštaláciu

## Vaša nová práčka

Rozhodli ste sa pre práčku značky Bosch.

Venujte prosím niekoľko minút vášho času na prečítanie a zoznámenie sa s prednosťami vašej práčky.

Na zabezpečenie vysokej kvality značky Bosch bola u každej práčky, ktorá opúšťa náš závod starostlivo preskúšaná jej funkčnosť a bezchybný stav.

Ďalšie informácie k našim výrobkom, príslušenstvu, náhradným dielcom a servisu nájdete na našej internetovej stránke [www.bosch-home.com](http://www.bosch-home.com) alebo sa obráťte na naše strediská zákazníckeho servisu.

Ak návod na použitie a inštaláciu opisuje rôzne modely, bude na príslušných miestach upozornené na rozdiely.



Práčku uveďte do prevádzky až po prečítaní tohto návodu na používanie a inštaláciu!

## Pravidlá zobrazenia

### Varovanie!

Táto kombinácia symbolu a signálneho slova upozorňuje na možnú nebezpečnú situáciu. Následkom nerespektovania varovania môže byť smrť alebo poranenia.

### **Pozor!**

Toto signálne slovo upozorňuje na možnú nebezpečnú situáciu. Následkom nerespektovania môžu byť materiálne škody a/alebo škody na životnom prostredí.

### **Upozornenie / tip**

Upozornenia týkajúce sa optimálneho používania spotrebiča / užitočné informácie.

### **1. 2. 3. / a) b) c)**

Jednotlivé kroky postupu sa zobrazia označené číslami alebo písmenami.

■ / -

Výpočet (vymenovanie) sa zobrazí označený okienkami alebo odrážkami.

# Obsah

 <b>Stanovené použitie</b> . . . . .	4	 <b>Dodatočné nastavenia programu</b> . . . . .	19
 <b>Bezpečnostné upozornenia</b> . . . . .	5	EcoPerfect  . . . . .	19
Elektrická bezpečnosť . . . . .	5	SpeedPerfect  . . . . .	19
Nebezpečenstvá poranenia . . . . .	5	Ľahké žehlenie . . . . .	19
Bezpečnosť pre deti . . . . .	6	Voda plus . . . . .	19
 <b>Ochrana životného prostredia</b> . . . . .	7	 <b>Obsluha spotrebiča</b> . . . . .	20
Obal/Starý spotrebič . . . . .	7	Príprava práčky . . . . .	20
Pokyny na úsporu . . . . .	7	Zapnutie spotrebiča/ výber programu . . . . .	20
 <b>Najdôležitejšie v skratke</b> . . . . .	8	Vloženie bielizne do bubna . . . . .	20
 <b>Oboznámenie sa so spotrebičom</b> . . . . .	9	Dávkovanie a plnenie pracieho a ošetrovacieho prostriedku . . . . .	21
Práčka . . . . .	9	Zmena prednastavení programu . . . . .	22
Ovládací panel . . . . .	10	Voľba dodatočných nastavení programu . . . . .	22
Indikačné pole . . . . .	11	Spustenie programu . . . . .	22
 <b>Bielizeň</b> . . . . .	12	Detská poisťka . . . . .	22
Príprava bielizne . . . . .	12	Doplnenie bielizne . . . . .	23
Triedenie bielizne . . . . .	12	Zmena programu . . . . .	23
 <b>Prací prostriedok</b> . . . . .	13	Prerušenie programu . . . . .	23
Voľba správneho pracieho prostriedku . . . . .	13	Koniec programu Stop plákanie . . . . .	23
Úspora energie a pracieho prostriedku . . . . .	13	Ukončenie programu . . . . .	23
 <b>Prehľad programov</b> . . . . .	14	Vyberanie bielizne/ Vypnutie spotrebiča . . . . .	23
Programy na voliči programov . . . . .	14	 <b>Nastavenia spotrebiča</b> . . . . .	24
Škrobenie . . . . .	18	Aktivovanie režimu nastavenia . . . . .	24
Farbenie/odfarbovanie . . . . .	18	Zmena hlasitosti signálov . . . . .	24
Namáčanie . . . . .	18	Voľba/zrušenie automatického vypnutia spotrebiča . . . . .	25
 <b>Prednastavenia programu</b> . . . . .	18	Ukončenie režimu nastavenia . . . . .	25
Teplota . . . . .	18	 <b>Senzorika</b> . . . . .	25
Počet otáčok pri odstredovaní . . . . .	18	Množstevná automatika . . . . .	25
Zostávajúci čas . . . . .	19	Kontrolný systém nevyváženosti . . . . .	25
		Senzor hladiny vody . . . . .	25

	<b>Čistenie a údržba</b> . . . . .	<b>25</b>
	Plášť spotrebiča/Ovládací panel . . .	26
	Prací bubon . . . . .	26
	Odstránenie vodného kameňa . . . .	26
	Zásuvka na pracíe prostriedky a jej kryt . . . . .	26
	Upchaté čerpadlo pracieho roztoku. núdzové vyprázdnenie . . . . .	27
	Upchatá odtoková hadica na sifóne . . . . .	27
	Upchaté sitko v prívode vody . . . . .	28
	<b>Poruchy, čo je nutné robiť?</b> . . .	<b>29</b>
	Núdzové odblokovanie . . . . .	29
	Upozornenia v indikačnom poli . . . .	30
	Poruchy, čo je nutné robiť? . . . . .	31
	<b>Zákaznícky servis</b> . . . . .	<b>33</b>
	<b>Hodnoty spotreby</b> . . . . .	<b>34</b>
	Spotreba energie a vody, trvanie programu a zvyšková vlhkosť hlavných pracíh programov . . . . .	34
	Najefektívnejšie programy pre bavlnené textilie . . . . .	35
	<b>Technické údaje</b> . . . . .	<b>35</b>
	<b>Inštalácia a pripojenie</b> . . . . .	<b>35</b>
	Obsah dodávky . . . . .	35
	Bezpečnostné upozornenia . . . . .	36
	Inštaláčna plocha . . . . .	37
	Inštalácia na podstavec alebo drevený trámový strop . . . . .	37
	Inštalácia na podestu so zásuvkou .	37
	Zabudovanie/vstavanie spotrebiča do kuchynskej linky . . . . .	37
	Odstránenie prepravných poistiek . .	37
	Dĺžky hadíc a prívodných káblov . . .	38
	Prívod vody . . . . .	39
	Odtok vody . . . . .	40
	Vyváženie . . . . .	41
	Elektrické pripojenie . . . . .	41
	Pred 1. praním . . . . .	42
	Preprava . . . . .	43

## Stanovené použitie

- Výlučne na používanie v domácnosti alebo domácom prostredí.
- Práčka je vhodná na pranie textílií vhodných na pranie v práčke a ručné pranie vlny v pracom roztoku.
- Na prevádzku so studenou pitnou vodou a bežnými pracími a ošetrojúcimi prostriedkami, ktoré sú vhodné na použitie v práčkach.
- Pri dávkovaní všetkých pracích, pomocných, ošetrojúcich a čistiacich prostriedkov bezpodmienečne dodržiavajte pokyny výrobcov.
- Práčku môžu obsluhovať deti od 8 rokov, osoby s obmedzenými fyzickými, zmyslovými alebo duševnými schopnosťami a osoby s nedostatočnými skúsenosťami alebo znalosťami, ak sú **pod dozorom** alebo ak boli **poučené** zodpovednou osobou. Deti nesmú bez dozoru vykonávať žiadne čistiace a údržbové práce.
- Udržujte domáce zvieratá v dostatočnej vzdialenosti od práčky.

Prečítajte si tento návod na používanie a návod na inštaláciu a všetky ostatné informácie priložené k práčke a postupujte podľa nich.

Podklady si odložte na neskoršie použitie.

## **Bezpečnostné upozornenia**

### **Elektrická bezpečnosť**

#### **Varovanie**

#### **Ohrozenie života!**

Pri kontakte so súčasťami pod napätím hrozí nebezpečenstvo úrazu elektrickým prúdom.

- Sieťovú zástrčku nechytajte mokrými rukami.
- Sieťové vedenie vyťahujte vždy za zástrčku, nikdy nie za kábel, mohlo by sa poškodiť.

### **Nebezpečenstvá poranenia**

#### **Varovanie**

#### **Nebezpečenstvo poranenia!**

- Pri dvíhaní práčky za prečnievajúce konštrukčné súčasti (napr. dvierka) sa môžu súčasti zlomiť a spôsobiť poranenia. Nedvíhajte práčku za prečnievajúce konštrukčné súčasti.
- Pri vystúpení na práčku sa môže pracovná doska zlomiť, čo môže viesť k poraneniám. Nestúpajte na práčku.
- Pri opieraní sa/sadaní si na otvorené dvierka práčky sa môže práčka prevrátiť a spôsobiť poranenia. Neopierajte sa o otvorené dvierka práčky.

- Pri siahnutí do otáčajúceho sa bubna môže dôjsť k poraneniu rúk. Nesiahajte do otáčajúceho sa bubna. Počkajte, až sa bubon prestane otáčať.

#### **Varovanie**

#### **Nebezpečenstvo obarenia!**

Pri praní s vysokými teplotami môže dôjsť pri kontakte s horúcim pracím roztokom, napr. pri odčerpaní horúceho pracieho roztoku do umývadla, k obareniu. Nesiahajte do horúceho pracieho roztoku.

## Bezpečnosť pre deti

### **Varovanie**

#### **Ohrozenie života!**

Deti si pri hraní s práčkou môžu dostať do života nebezpečných situácií alebo sa poraniť.

- Nenechávajte pri práčke deti bez dozoru.
- Nedovoľte deťom, aby sa s práčkou hrali!

### **Varovanie**

#### **Ohrozenie života!**

Zabráňte tým, aby sa deti zavreli dovnútra spotrebiča a dostali sa do nebezpečenstva ohrozenia života.

Pri spotrebičoch, ktoré doslúžili:

- vytiahnite sieťovú zástrčku.
- odrežte sieťové vedenie a odstráňte so zástrčkou.
- zničte zámok dvierok.

### **Varovanie**

#### **Nebezpečenstvo udusenía!**

Deti sa môžu pri hraní zabaliť do obalov/fólií a častí obalu alebo si tieto natiahnuť cez hlavu a udusiť sa.

Fólie, obaly a ich časti udržiajte mimo dosahu detí.

### **Varovanie**

#### **Nebezpečenstvo otravy!**

Pracie a ošetrovacie prostriedky môžu pri konzumácii spôsobiť otravu.

Pracie a ošetrovacie prostriedky uchovávajte mimo dosahu detí.

### **Varovanie**

#### **Podráždenie očí/kože!**

Kontakt s pracími a ošetrovacími prostriedkami môže viesť k podráždeniu očí/kože.

Pracie a ošetrovacie prostriedky uchovávajte mimo dosahu detí.

### **Varovanie**

#### **Nebezpečenstvo poranenia!**

Sklo vkladacích dvierok je pri praní s vysokými teplotami horúce.

Zabráňte deťom dotýkať sa horúcich dvierok.



## Ochrana životného prostredia

### Obal/Starý spotrebič



Obal zlikvidujte ekologicky.

Tento spotrebič je označený v súlade s európskou smernicou 2012/19/EÚ o nakladaní s použitými elektrickými a elektronickými zariadeniami (waste electrical and electronic equipment - WEEE). Táto smernica stanoví jednotný európsky (EU) rámec pre spätný odber a recyklovanie použitých zariadení.

### Pokyny na úsporu

- Využívajte maximálneho množstva bielizne príslušného programu.  
Prehľad programov → *Strana 14*
- Normálne znečistenú bielizeň perte bez predpierania.
- Pri mierne alebo normálne znečistenej bielizni je možné ušetriť energiu a pracie prostriedky.  
→ *Strana 13*
- Voliteľné teploty sa vzťahujú na označenia textílií týkajúce sa ich ošetrovania. Teploty dosahované v spotrebiči sa môžu od nich líšiť, aby sa zabezpečila optimálna súhra energetickej úspory a výsledku prania.
- **Režim energetickej úspory:**  
Osvetlenie indikačného poľa po niekoľkých minútach zhasne, tlačidlo  bliká. Na aktivovanie osvetlenia zvolte ľubovoľné tlačidlo.  
Režim na úsporu energie nebude aktivovaný, keď beží program.

- **Automatické vypnutie:** Ak nebude spotrebič dlhší čas obsluhovaný, môže sa pred spustením programu a po ukončení programu z dôvodu šetrenia energiou automaticky vypnúť. Na zapnutie spotrebiča opäť stlačte hlavný vypínač.  
Zapnutie/vypnutie funkcie  
→ *Strana 24*
- Ak sa bude bielizeň následovne sušiť v sušičke, zvolte otáčky pri odstreďovaní podľa návodu výrobcu sušičky.

## Najdôležitejšie v skratke

**1**



Zastrčte sieťovú zástrčku. Otvorte vodovodný kohútik.

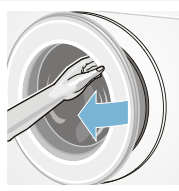

Otvorte dverka.



Zapnite tlačidlom ①.



Zvoľte program, napr. **Bavlna**.

**2**



Triedenie bielizne.



Venujte pozornosť maximálnemu množstvu náplne (podľa modelu) uvedenému v indikačnom poli.



Vložte bielizeň.



Zatvorte dverka.

**3**

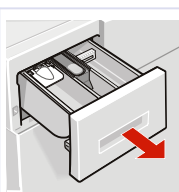

Naplnite prací prostriedok.

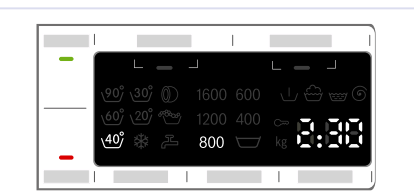

V prípade potreby zmeňte prednastavenia programu a/alebo zvoľte dodatočné nastavenia.

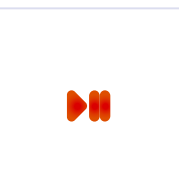

Spustite program.

**4**



Ukončenie programu



Otvorte dverka a vyberte bielizeň.



Vypnite stlačením tlačidla ①.



Zatvorte vodovodný kohútik (na modeloch bez AquaStop).



## Oboznámenie sa so spotrebičom

### Práčka

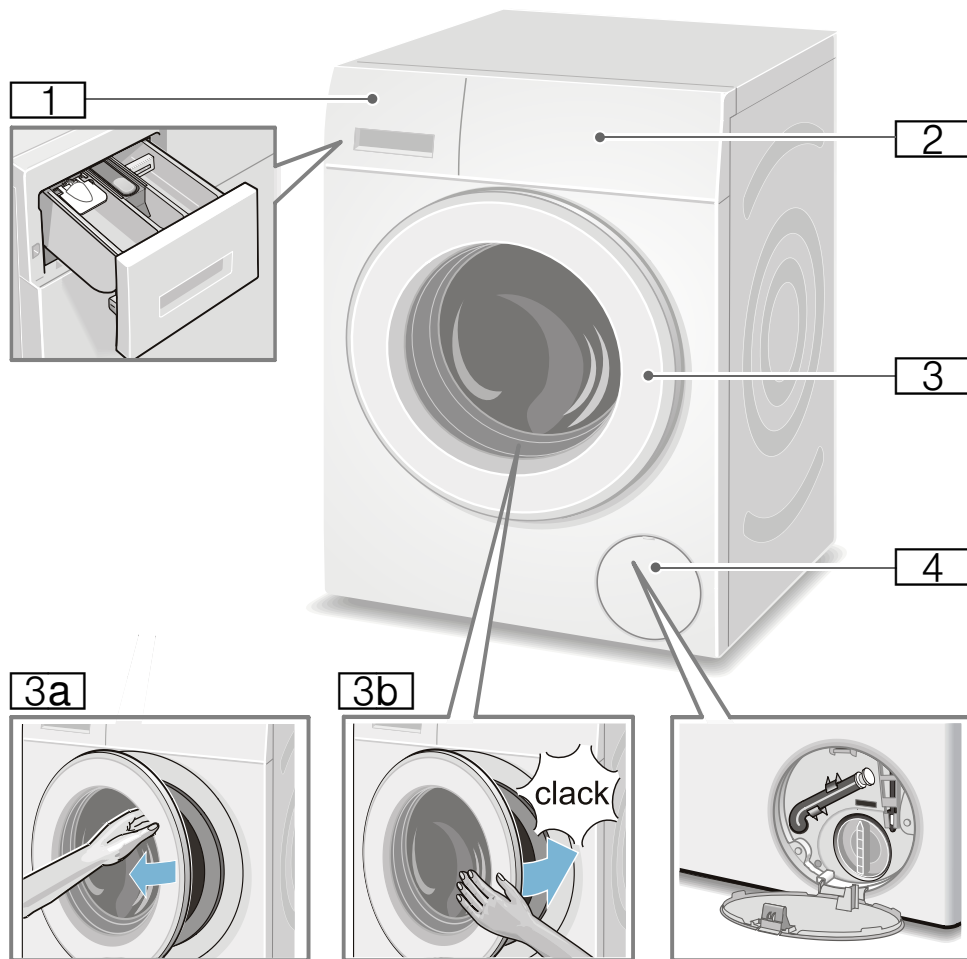

**1** Zásuvka na pracie prostriedky  
→ *Strana 21*

**4** Servisná klapka

**2** Ovládací panel/indikačné pole

**3** Vkládacie dvierka s držadlom

**3a** Otvorenie dvierok

**3b** Zatvorenie dvierok

## Ovládací panel

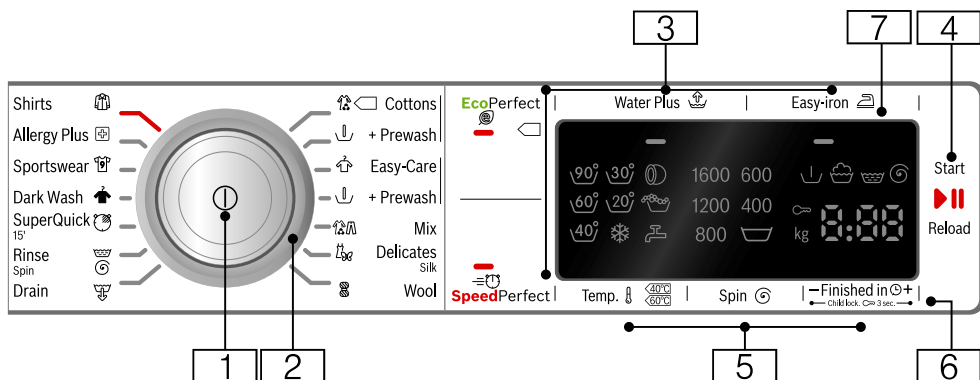

**Upozornenie:** Všetky tlačidlá (okrem hlavného vypínača) sú senzitivne, stačí ľahký dotyk.

- 1 **Hlavný vypínač**  
na zapnutie/vypnutie práčky:  
Stlačte tlačidlo ①.
- 2 **Volič programov**  
na voľbu programu:  
Prehľad programov → *Strana 14*
- 3 **dotatočné nastavenia programu:**  
→ *Strana 19*
  - EcoPerfect ②,
  - SpeedPerfect ③,
  - Voda plus (Water Plus ④),
  - Ľahké žehlenie (Easy-iron ⑤)
- 4 **Tlačidlo ⑥ na:**
  - spustenie programu,
  - prerušenie programu, napr. pridanie bielizne → *Strana 23*,
  - zrušenie programu → *Strana 23*
- 5 **Zmena prednastavení programu:**  
→ *Strana 18*
  - Teplota (Temp. ⑦),
  - Počet otáčok pri odstreďovaní (Spin ⑧),
  - Funkcia Zostávajúci čas (Finished in ⑨)

- 6 **Detická poistka**  
(Child lock ⑩ 3sec.)  
Aktivovanie/deaktivovanie zaistenia proti neúmyselnej zmene nastavených funkcií:  
Tlačidlá **Zostávajúci čas** (Finished in ⑨) + a - stlačte súčasne a podržte stlačené cca 3 sekundy. → *Strana 22*
- 7 **Indikačné pole** pre nastavenia a informácie. → *Strana 11*

## Indikačné pole

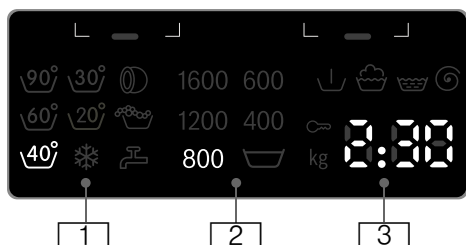

### Prednastavenia programov:

- 1 **Teplota** v °C  
 \* - 90 (\* = studená)
- 2 **Počet otáčok pri odstreďovaní**  
 v ot/min,  
 ▽ - 1 600\*;  
 \* maximálne otáčky odstreďovania sú závislé od zvoleného programu a modelu,  
 ▽ = Stop pláchanie → *Strana 18*
- 3 **Funkcia Zostávajúci čas**  
 napr. 2:30;  
 trvanie programu po voľbe programu v h:min (hodiny:minúty),  
**■ Predvoľba času skončenia**  
 1 - 24 h;  
 skončenie programu o... h (h = hodiny)  
**■ Odporúčaná náplň**  
 napr. kg 9\*;  
 \* v závislosti od zvoleného programu

### Ďalšie upozornenia

#### Progres priebehu programu:

↓	Predpranie
🧺	Pranie
🧺	Pláchanie
🌀	Odstreďovanie
- 0 -	Ukončenie programu
🧺	Koniec programu pri Stop pláchanie
- P -	Pauza, napr. na doloženie bielizne

#### Vkladacie dvierka:

🌀	Vkladacie dvierka možno otvoriť. svieti
🌀	Po spustení programu: Vkladacie dvierka nie sú správne zatvorené. bliká

#### Vodovodný kohútik:

⚙️	Vodovodný kohútik nie je otvorený, nie je tlak vody svieti
⚙️	Príliš nízky tlak vody (čas trvania programu sa môže predĺžiť) bliká

#### Detská poistka: → *Strana 22*

🔒	Detská poistka je aktivovaná svieti
🔒	Detská poistka je aktivovaná, volič programov prestavený bliká

#### Zistenie peny:

🧺	→ <i>Strana 22</i>
svieti	

#### Zobrazenie chyby:

E: --	→ <i>Strana 30</i>
-------	--------------------

#### Nastavenie signálu:

0 - 4	→ <i>Strana 24</i>
-------	--------------------

#### Automatické vypnutie spotrebiča:

On OFF	→ <i>Strana 7</i> , → <i>Strana 25</i>
--------	--



## Bielizeň

### Príprava bielizne

#### Pozor!

#### Poškodenie spotrebiča/textílií

Cudzie predmety (napr. mince, kancelárske sponky, ihly, kince) môžu poškodiť bielizeň alebo súčiastky práčky.

Preto rešpektujte nasledovné pokyny pri príprave vašej bielizne:

- Vyprázdňte vrecká.

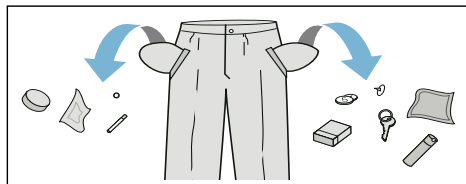

- Dávajte pozor na kovové predmety (kancelárske sponky atď.) a odstráňte ich.
- Chúlostivú bielizeň (pančuchy, podprsenky s ramienkami atď.) perte v sieťke/vrecku.
- Zipsy zatvorte, gombíky na obliečkach zapnite.
- Kečkou odstráňte piesok z vreciek a záhybov.
- Odstráňte záclonové valčeky alebo ich zaviažte do sieťky/vrecka.

### Triedenie bielizne

Roztriedte bielizeň podľa pokynov na udržiavanie bielizne a údajov výrobcu uvedených na etiketách s informáciami o udržiavaní textílií podľa:

- druhu tkaniny/druhu vlákien
- farby

**Upozornenie:** Bielizeň môže farbiť. Bielu a farebnú bielizeň perte zvlášť. Novú farebnú bielizeň perte prvýkrát zvlášť.

- Znečistenie  
Perte bielizeň rovnakého stupňa znečistenia spolu. Niekoľko príkladov stupňov znečistenia bielizne nájdete → *Strana 13*
  - **Lahko znečistená:** nepredpierajte, príp. zvolte nastavenie **SpeedPerfect**
  - **Normálne znečistená**
  - **Silno znečistená:** vložte menej bielizne, zvolte program s predpraním
  - **Škrvny:** škrvny odstráňte/vopred ošetríte, kým sú ešte čerstvé. Najprv namočte do mydlového roztoku/nešúchajte. Bielizeň potom vyperte s použitím vhodného programu. Odolné/zaschnuté škrvny sa dajú niekedy odstrániť až po viacnásobnom praní.
- Symboly na etiketách s informáciami o udržiavaní textílií  
**Upozornenie:** Čísla v symboloch upozorňujú na maximálnu použiteľnú teplotu prania.
  - hodí sa pre normálny proces prania; napr. program Baumwolle (Bavlna)
  - potrebný šetrný proces prania; napr. program Pflegeleicht (Nekrčivá bielizeň)
  - potrebný mimoriadne šetrný proces prania; napr. program Fein/Seide (Jemná bielizeň/Hodváb)
  - hodí sa na ručné pranie; napr. program Wolle (Vlna)
  - neperte bielizeň v práčke.

## Prací prostriedok

### Voľba správneho pracieho prostriedku

Pre správnu voľbu pracieho prostriedku, teploty a zaobchádzanie s bielizňou je rozhodujúce označenie týkajúce sa ošetrovania. → aj [www.sartex.ch](http://www.sartex.ch)

Na webovej stránke [www.cleanright.eu](http://www.cleanright.eu) nájdete množstvo ďalších informácií o pracích, ošetrovacích a čistiacich prostriedkoch na súkromné použitie.

- **Univerzálne pracie prostriedky s optickými zjasňovačmi**  
vhodné na bielu bielizeň na vyváрку z ľanu alebo bavlny  
Program: Bavlna / studená - max. 90 °C
- **Pracie prostriedky na farebnú bielizeň bez bielidla a optických zjasňovačov**  
Vhodný na farebná bielizeň z ľanu alebo bavlny  
Program: Bavlna / studená - max. 60°C
- **Pracie prostriedky na farebnú/jemnú bielizeň bez optických zjasňovačov**  
Vhodný na farebnú bielizeň z nekrčivých vlákien, syntetických vlákien  
Program: Nekrčivá bielizeň / studená - max. 60°C
- **Pracie prostriedky na jemnú bielizeň**  
Vhodné na chústovité jemné textilie, hodváb alebo viskózu  
Program: Jemná bielizeň/Hodváb / studená - max. 40°C
- **Pracie prostriedky na vlnu**  
Vhodné na vlnu  
Program: Vlna / studená - max. 40 °C

### Úspora energie a pracieho prostriedku

















Pri mierne alebo normálne znečistenej bielizni je možná úspora energie (znížením teploty prania) a pracích prostriedkov.









Úspora	Znečistenie/Upozornenie
Znížená teplota a množstvo pracieho prostriedku podľa odporúčaného dávkovania	<p><b>Ľahké znečistené</b> Nie sú viditeľné žiadne znečistenia a škvrny. Oblečenie nasalo pach tela, napr.:</p> <ul style="list-style-type: none"> <li>■ ľahké letné/športové oblečenie (nosené niekoľko hodín)</li> <li>■ tričká, košele, blúzky (nosené max. 1 deň)</li> <li>■ posteľná bielizeň a uteráky pre hostí (používané 1 deň)</li> </ul>
	<p><b>Normálne znečistené</b> Viditeľné znečistenie/alebo málo miernych škvŕn, napr.</p> <ul style="list-style-type: none"> <li>■ tričká, košele, blúzky (prepotené, viackrát nosené)</li> <li>■ uteráky, posteľná bielizeň (používané max. 1 týždeň)</li> </ul>
	<p><b>Silno znečistené</b> Znečistenia a/alebo škvrny sú jasne viditeľné, napr. utierky na riad, detská bielizeň, pracovné odevy</p>
Teplota podľa etikety s informáciami o ošetrovaní textílií a množstvo pracieho prostriedku podľa odporúčaného dávkovania/silné znečistenie	















**Upozornenie:** Pri dávkovaní všetkých pracích/pomocných/ošetrovacích a čistiacich prostriedkov bezpodmienečne dodržiavajte pokyny výrobcov. → *Strana 21*

## Prehľad programov

















### Programy na voliči programov

Program/Druh bielizne/Pokyny	Nastavenia
<b>Názov programu</b> Krátke objasnenie programu, príp. pre ktoré textilie je vhodný.	Max. náplň voliteľná Teplota (☼ = studená) voliteľné Počet otáčok pri odstreďovaní **, ☹ = stop pláchanie voliteľné prídavné nastavenia programu
<b>Bavlna</b> (Cottons) Odolné textilie, textilie z bavlny alebo ľanu, vhodné na vyvárku.	max. 9 kg/5* kg ☼ - 90 °C ☹ - 1 600** ot/min EcoPerfect  , SpeedPerfect  , Ľahké žehlenie (Easy-iron  ) , Voda plus (Water Plus  )
<b>Bavlna + Predpranie</b> (Cottons + Prewash): program s predpraním; rozdeľte prací prostriedok do komory I a II <b>Upozornenia</b> <ul style="list-style-type: none"> <li>■ Pri nastavení <b>EcoPerfect</b>  je teplota prania nižšia ako zvolená teplota. Pri zvláštnej požiadavke na dosiahnutie teploty pracieho roztoku použite program bez nastavenia <b>EcoPerfect</b> , príp. s vyššou teplotou.</li> <li>■ Pri nastavení <b>SpeedPerfect</b>  sa hodí ako krátky program na mierne znečistenú bielizeň.</li> </ul>	
<b>Ľahko udržiavateľné textilie</b> (Easy-Care) Textilie zo syntetických vlákien alebo zmesových tkanín;	max. 4 kg ☼ - 60 °C ☹ - 1 200 ot/min EcoPerfect  , SpeedPerfect  , Ľahké žehlenie (Easy-iron  ) , Voda plus (Water Plus  )
<b>Ľahko udržiavateľné textilie + Predpranie</b> (Easy-Care + Prewash): program s predpraním; rozdeľte prací prostriedok do komory I a II	
<b>Mix</b> (Mix) Zmiešaná náplň sa skladá z bavlny a syntetických vlákien	max. 4 kg ☼ - 40 °C ☹ - 1 600** ot/min EcoPerfect  , SpeedPerfect  , Ľahké žehlenie (Easy-iron  ) , Voda plus (Water Plus  )
* redukovaná náplň pri nastavení <b>SpeedPerfect</b>  ** max. počet otáčok pri odstreďovaní v závislosti od modelu *** Program v závislosti od modelu	

Program/Druh bielizne/Pokyny	Nastavenia
<b>Jemné / hodváb</b> (Delicates / Silk) Na chústovité textilie napr. z hodvábu, saténu, syntetických vlákien alebo zmiešaných tkanín (napr. hodvábné blúzky, hodvábné šály), ktoré možno prať <b>Upozornenie:</b> Používajte prací prostriedok na jemnú bielizeň alebo hodváb, vhodný na pranie v práčke.	max. 2 kg ❄ - 40 °C ☹ - 800 ot/min EcoPerfect  , SpeedPerfect  , Ľahké žehlenie (Easy-iron  ) Voda plus (Water Plus  )
 <b>Vlna</b> (Wool) Textilie z vlny alebo s podielom vlny, ktoré možno prať ručne alebo v práčke. mimoriadne šetrný prací program na zabránenie zrážaniu bielizne, dlhšie prestávky programu (textilie ležia v pracovnom roztoku) <b>Upozornenia</b> <ul style="list-style-type: none"> <li>■ Vlna je živočíšneho pôvodu, napr. angora, alpaka, lama, ovca.</li> <li>■ Na pranie v práčke používajte prací prostriedky vhodné na vlnu.</li> </ul>	max. 2 kg ❄ - 40 °C ☹ - 800 ot/min -
<b>Odčerpávanie vody</b> (Drain) plácajúcej vody, napr. po nastavení ☹ (Stop pláchanie = bez záverečného odstredovania)	-
<b>Plákanie / odstredovanie</b> (Rinse / Spin) Extra plákanie/odstredovanie s voliteľnými otáčkami	-
<b>Upozornenie:</b> Výrobné prednastavenia má pri tomto programe tlačidlo <b>Voda plus</b> (Water Plus  ) . Ak má prebehnúť iba odstredovanie, deaktivujte tlačidlo.	☹ - 1 600** ot/min Ľahké žehlenie (Easy-iron  )
<b>Super 15</b> (SuperQuick 15') extra krátky program cca 15 minút, vhodný na ľahko znečistené malé dávky bielizne.	max. 2 kg ❄ - 40 °C 400 - 1 200 ot/min -
* redukovaná náplň pri nastavení <b>SpeedPerfect</b>  ** max. počet otáčok pri odstredovaní v závislosti od modelu *** Program v závislosti od modelu	

Program/Druh bielizne/Pokyny	Nastavenia
<p>*** <b>Džínsy/tmavá bielizeň</b> (Dark Wash)</p> <p>tmavé textilie z bavlny a tmavé nekrčivé textilie. Textilie perte obrátené na rubovú stranu.</p>	<p>max. 3,5 kg</p> <p>❄ - 40 °C</p> <p>☪ - 1 200 ot/min</p> <p>EcoPerfect , SpeedPerfect ,</p> <p>Lahké žehlenie (Easy-iron ), Voda plus (Water Plus )</p>
<p>*** <b>Hygiena</b> (Allergy Plus)</p> <p>odolné textilie z bavlny alebo ľanu.</p> <p><b>Upozornenie:</b> Z dôvodu dlhšieho času prania pri definovanej teplote, vyššej hladiny vody a dlhšieho pláchania je vhodný najmä pri zvýšených hygienických nárokoch alebo obzvlášť chúlостivej pokožke.</p>	<p>max. 7 kg/5* kg</p> <p>❄ - 60 °C</p> <p>☪ - 1 600** ot/min</p> <p>EcoPerfect , SpeedPerfect ,</p> <p>Lahké žehlenie (Easy-iron ), Voda plus (Water Plus )</p>
<p>*** <b>Outdoor/impregnácia</b> (Outdoor / Impregnation)</p> <p>Pranie s následnou impregnáciou textílií odolných proti vplyvom počasia a outdoorového oblečenia s membránovým povrchom a hydrofóbnymi textíliami</p> <ol style="list-style-type: none"> <li>1. Zvoľte program.</li> <li>2. Nadávajte do komory II špeciálny prací prostriedok pre outdoorové textilie.</li> <li>3. Nadávajte do komory  impregnačný prostriedok (max. 170 ml).</li> <li>4. Stlačte tlačidlo . Dodatočné ošetrovanie bielizne podľa údajov výrobcu.</li> </ol> <p><b>Upozornenia</b></p> <ul style="list-style-type: none"> <li>■ Použite špeciálne pracie prostriedky vhodné na pranie v práčke, dávkovanie podľa údajov výrobcu:</li> <li>■ Bielizeň sa nesmie ošetrovať avivážou.</li> <li>■ Pred praním dôkladne vyčistite zásuvku na pracie prostriedky (všetky komory) od zvyškov aviváže.</li> </ul>	<p>max. 1 kg</p> <p>❄ - 40 °C</p> <p>☪ - 800 ot/min</p> <p>EcoPerfect , SpeedPerfect ,</p> <p>Voda plus (Water Plus )</p>
<p>* redukovaná náplň pri nastavení <b>SpeedPerfect</b> </p> <p>** max. počet otáčok pri odstredovaní v závislosti od modelu</p> <p>*** Program v závislosti od modelu</p>	



Program/Druh bielizne/Pokyny	Nastavenia
<p>*** <b>Outdoor</b> (Outdoor)</p> <p>Oblečenie odolné proti vplyvom počasia a outdoorové oblečenie s membránovým povrchom a hydrofóbnymi textíliami</p> <p><b>Upozornenia</b></p> <ul style="list-style-type: none"> <li>■ Použite špeciálne pracie prostriedky vhodné na pranie v práčke, dávkovanie podľa údajov výrobcu do komory II.</li> <li>■ Bielizeň sa nesmie ošetrovať avivážou.</li> <li>■ Pred praním dôkladne vyčistite zásuvku na pracie prostriedky (všetky komory) od zvyškov aviváže.</li> </ul>	<p>max. 2 kg</p> <p>✳ - 40 °C</p> <p>☒ - 800 ot/min</p> <p>EcoPerfect , SpeedPerfect , Voda plus (Water Plus )</p>
<p>*** <b>Športové oblečenie</b> (Sportswear)</p> <p>Textílie z mikrovlákiem pre šport a voľný čas.</p> <p><b>Upozornenia</b></p> <ul style="list-style-type: none"> <li>■ Bielizeň sa nesmie ošetrovať avivážou.</li> <li>■ Pred praním dôkladne vyčistite zásuvku na pracie prostriedky (všetky komory) od zvyškov aviváže.</li> </ul>	<p>max. 2 kg</p> <p>✳ - 40 °C</p> <p>☒ - 800 ot/min</p> <p>EcoPerfect , SpeedPerfect , Ľahké žehlenie (Easy-iron ), Voda plus (Water Plus )</p>
<p>*** <b>Prešívané prikrývky</b> (Quilts)</p> <p>textílie plnené syntetickými vláknami, ktoré možno prať ručne alebo v práčke</p> <p><b>Upozornenie:</b> . Veľké kusy perte jednotlivito. Používajte pracie prostriedok na jemnú bielizeň – venujte pozornosť označeniu týkajúceho sa ošetrovania. Pracie prostriedok dávajte šetrne.</p>	<p>max. 2,5 kg</p> <p>✳ - 60 °C</p> <p>☒ - 1 200 ot/min</p> <p>EcoPerfect , SpeedPerfect , Voda plus (Water Plus )</p>
<p><b>Košeľe / blúzky</b> (Shirts)</p> <p>nežehlivé košeľe/blúzky z bavlny, ľanu, syntetických vlákien alebo zmesových tkanín</p> <p><b>Upozornenia</b></p> <ul style="list-style-type: none"> <li>■ Pri nastavení <b>Ľahké žehlenie</b> (Easy-iron ) sa košeľe/blúzky iba krátko začnú odstreďovať, aby sa zavesili celkom mokré. —&gt; Samožeľiaci efekt</li> <li>■ Košeľe/blúzky z hodvábu/jemných materiálov perte na programe <b>Jemné / hodváb</b> (Delicates / Silk).</li> </ul>	<p>max. 2 kg</p> <p>✳ - 60 °C</p> <p>☒ - 800 ot/min</p> <p>EcoPerfect , SpeedPerfect , Ľahké žehlenie (Easy-iron ), Voda plus (Water Plus )</p>
<p>* redukovaná náplň pri nastavení <b>SpeedPerfect</b> </p> <p>** max. počet otáčok pri odstreďovaní v závislosti od modelu</p> <p>*** Program v závislosti od modelu</p>	

## Škrobenie

**Upozornenie:** Bielizeň nemá byť ošetrovaná avivážou.



Škrobenie tekutým škrobom je možné vo všetkých praciach programoch. Nadávkujte škrob podľa údajov výrobcu do komory  (v prípade potreby ju najskôr vyčistite).

## Farbenie/odfarbovanie

Farbenie len v rozsahu bežnom v domácnosti. Soľ môže ušľachtilú oceľ porušiť! Dodržiavajte údaje výrobcu farbiva!

Bielizeň **neodfarbujte** v práčke!.

## Namáčanie

1. Spotrebič zapnite.
2. Zvoľte program **Bavlna 30 °C**.
3. Dajte do komory **II** namáčací prostriedok/prací prostriedok podľa údajov výrobcu.
4. Stlačte tlačidlo . Program sa spustí.
5. Po cca 10 minútach zvolte tlačidlo , aby ste program zastavili.
6. Po želanej dobe namáčania stlačte znova tlačidlo , ak sa má v programe pokračovať alebo program zmeniť.

## Upozornenia

- Vložte bielizeň rovnakej farby.
- Nie je potrebný žiaden ďalší prací prostriedok, namáčací roztok bude použitý na pranie.

## **P+** Prednastavenia programu

Nastavenia programu sa po výbere programu zobrazia v indikačnom poli. Prednastavenia môžete zmeniť.

Prehľad všetkých nastavení voliteľných v závislosti od programu nájdete od → *Strana 14*.

## Teplota

(Temp. )

Pred a počas priebehu programu môžete v závislosti od progresu programu zmeniť nastavenú teplotu.

Maximálna nastaviteľná teplota závisí od zvoleného programu.

## Počet otáčok pri odstredovaní

(Spin )

Pred a počas priebehu programu môžete v závislosti od progresu programu zmeniť počet otáčok pri odstredovaní (v ot/min, otáčky za minútu).

**Nastavenie** : Stop pláchanie = bez záverečného odstredovania, bielizeň zostane po poslednom pláchaní vo vode.

Stop pláchanie môžete zvoliť, aby ste predišli pokrčeniu bielizne, keď sa po skončení programu nevyberie bielizeň hneď z práčky.

Na pokračovanie/ukončenie programu → *Strana 23*

Maximálne nastaviteľné otáčky závisia od zvoleného programu a modelu.

## Zostávajúci čas

(Finished in ☹)



**Pred spustením programu** možno koniec programu (Zostávajúci čas) predvoliť v hodinových krokoch (h = hodina), maximálne do 24 h.

Na tento účel:

1. Zvoľte program.  
Zobrazí sa čas trvania programu, napr. **2:30** (hodiny:minúty).
2. Stlačajte tlačidlo **Zostávajúci čas** dovtedy, kým sa nezobrazí požadovaný počet hodín.  
**Upozornenie:** Tlačidlom **Zostávajúci čas +** sa nastavené hodnoty zvyšujú a tlačidlom **Zostávajúci čas -** znižujú.
3. Stlačte tlačidlo .  
Program sa spustí.  
V indikačnom poli sa zobrazí a odpočítava zvolený počet hodín, napr. **8 h**, kým nezačne prací program. Potom sa zobrazí čas trvania programu.

**Upozornenie:** Trvanie programu sa počas priebehu programu automaticky prispôbuje. Zmeny prednastavení programu, príp. nastavení programu môžu viesť aj k zmene trvania programu.

**Po spustení programu** (keď je zvolená funkcia Zostávajúci čas a keď sa prací program ešte nezačal), môžete predvolené hodiny zmeniť nasledovne:

1. Stlačte tlačidlo .
2. Tlačidlom **Zostávajúci čas -** alebo **+** zmeňte počet hodín.
3. Stlačte tlačidlo .

**Po spustení programu** môžete v prípade potreby doložiť bielizeň alebo ju vybrať. → *Strana 23*

## **P+** Dodatočné nastavenia programu

Prehľad všetkých ďalších nastavení, ktoré sú voliteľné podľa programu, nájdete od → *Strana 14*.

### EcoPerfect

Energeticky optimalizované pranie vďaka zníženiu teploty pri porovnateľnom pracom účinku k zvolenému programu bez nastavenia EcoPerfect .

### SpeedPerfect

Na pranie za kratší čas pri porovnateľnom pracom účinku, avšak s vyššou spotrebou energie, k zvolenému programu bez nastavenia SpeedPerfect .

**Upozornenie:** Neprekračujte maximálne množstvo náplne. Prehľad programov → *Strana 14*

### Lahké žehlenie

(Easy-iron 

Redukuje pokrčenie pomocou špeciálneho priebehu odstredenia s následným natriasaním bielizne a redukovanými otáčkami odstredovania.

**Upozornenie:** Zvýšená zvyšková vlhkosť bielizne.

### Voda plus

(Water Plus 

Zvýšená hladina vody a jedno plákanie navyše pri zvlášť citlivej pokožke a/alebo pre oblasti s veľmi mäkkou vodou.

## Obsluha spotrebiča

### Príprava práčky

**Upozornenie:** Práčka **musí byť odborné nainštalovaná a pripojená**. od  
→ *Strana 35*

1. Zastrčte sieťovú zástrčku.
2. Otvorte vodovodný kohútik.
3. Otvorte dvierka.
4. Skontrolujte, či je bubon kompletne vyprázdnený. V prípade potreby ho vyprázdnite.

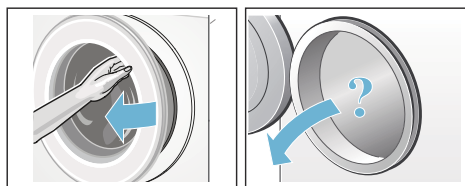

### Zapnutie spotrebiča/výber programu

Stlačte tlačidlo ①. Spotrebič je zapnutý. Následne je vždy zobrazený z výroby prednastavený program **Bavlna**.

Môžete použiť tento program alebo zvoliť iný program. Volič programov sa dá otáčať obidvomi smermi.

**Upozornenie:** Ak ste aktivovali detskú poistku, musíte ju najprv deaktivovať a až potom budete môcť nastaviť iný program. → *Strana 22*

Na voliči programov svieti kontrolka a v indikačnom poli sa objavia **prednastavenia programu** pre zvolený program:

- teplota,
- počet otáčok pri odstreďovaní
- a maximálna náplň striedavo s dĺžkou trvania programu.

Pri spotrebičoch s **vnútorným osvetlením bubna**:

Po zapnutí spotrebiča, po otvorení a zatvorení vkladacích dvierok, ako aj po spustení programu bude bubon osvetlený. Osvetlenie zhasne automaticky.

### Vloženie bielizne do bubna



**Varovanie**

**Ohrozenie života!**

Kúsky bielizne vopred ošetroené čistiacimi prostriedkami obsahujúcimi rozpúšťadlá, napr. odstraňovače škvrn/ prací benzín, môžu po vložení spôsobiť výbuch.

Kúsky bielizne je nutné predtým dôkladne ručne preprať.

### Upozornenia

- Zmiešajte veľké a malé kusy bielizne. Rôzne veľkosti kusov bielizne sa pri odstreďovaní lepšie rozdelia. Jednotlivé kusy bielizne môžu viesť k nevyváženosti.
- Dodržiavajte maximálnu uvedenú náplň. Nadmerná náplň znehodnocuje výsledok prania a spôsobuje pokrčenie.

1. Roztriedenú bielizeň vložte rozloženú do bubna.
2. Dávajte pozor, aby sa bielizeň nezacvikla medzi dvierka a gumenú manžetu a neprivrela do dvierok.

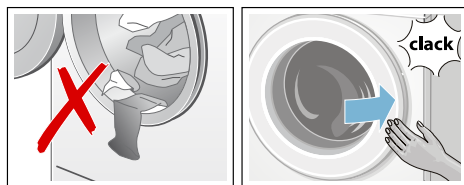

Kontrolka tlačidla  bliká a v indikačnom poli sa zobrazia nastavenia programu.

## Dávkovanie a plnenie pracieho a ošetrovacieho prostriedku

### Pozor!

#### Poškodenie spotrebiča

Čistiace prostriedky a prostriedky na predchádzajúce čistenie bielizne (napr. odstraňovače škvŕn, predpieracie spreje...) môžu pri styku poškodiť povrch práčky.

Zabráňte styku týchto prostriedkov s povrchom práčky. Prípadné zvyšky aerosólu a iné zvyšky/kvapky hneď utrite vlhkou utierkou.

#### Dávkovanie

Prací a ošetrovací prostriedok dávkujte podľa:

- tvrdosti vody, informujte sa vo vašej vodárenskej spoločnosti
- údajov výrobcu uvedených na obale,
- množstva bielizne
- znečistenia → *Strana 13*

#### Plnenie

### Varovanie

#### Podráždenie očí/kože!

Pri otvorení zásuvky na pracie prostriedky počas prevádzky môže prací/ošetrojúci prostriedok vystreknúť. Zásuvku otvorte opatrne.

V prípade kontaktu s pracím/ošetrovacím prostriedkom dôkladne vypláchnite oči, príp. opláchnite pokožku.

V prípade náhodného požitia privolajte lekársku pomoc.

**Upozornenie:** Viskózne avivážne a tvarovacie prostriedky zriedte malým množstvom vody. Zabráni upchatiu systému vedenia práčky.

Pracie a ošetrovacie prostriedky dajte do príslušných komôr:

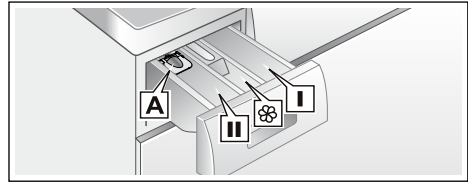

- Dávkovacia pomôcka **A** na tekutý prací prostriedok
- Komora **II** Prací prostriedok na hlavné pranie, zmäkčovač, bieliaci prostriedok, soľ na škvŕny
- Komora ☼ Avivážny prostriedok, tekutý škrob; neprekročte **max.**
- Komora **I** Prací prostriedok na predpranie

1. Vytiahnite zásuvku na pracie prostriedky až na doraz.
2. Naplňte prací a/alebo ošetrovací prostriedok.
3. Zásuvku na pracie prostriedky zatvorte.

#### Dávkovacia pomôcka\* pre tekutý prací prostriedok

\*podľa modelu

Pri dávkovaní tekutých pracích prostriedkov umiestnite dávkovaciu pomôcku:

1. Vytiahnite zásuvku na pracie prostriedky. Vtlačte vložku smerom nadol a zásuvku úplne vyberte.
2. Dávkovaciu pomôcku posuňte dopredu, sklopte dolu a nechajte zapadnúť.
3. Znova vložte zásuvku.

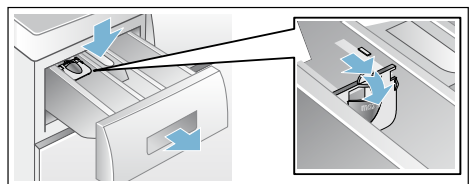

**Upozornenie:** Dávkovaciú pomôcku nepoužívajte pri gélových pracích prostriedkoch a pracích práškoch a pri programoch s predpraním, príp. keď je zvolená funkcia Zostávajúci čas.

**Pri modeloch bez dávkovacej pomôcky** dajte tekutý prací prostriedok do príslušnej dávkovacej nádoby a vložte ju do bubna.

## Zmena prednastavení programu

Môžete použiť alebo zmeniť prednastavenia pre tento prací cyklus.

Na tento účel stláčajte príslušné tlačidlo dovtedy, kým sa nezobrazí požadované nastavenie.

**Upozornenie:** Pri dlhšom stlačení tlačidla prebiehajú nastavované hodnoty automaticky až po konečnú hodnotu. Potom ešte raz zvolte tlačidlo a znova môžete zmeniť nastavené hodnoty.

Nastavenia sú aktívne bez potvrdenia.

Po vypnutí práčky nezostanú zachované.

Prednastavenia programov  
→ *Strana 18*

## Voľba dodatočných nastavení programu

Voľbou dodatočných nastavení môžete proces prania ešte lepšie prispôbiť vašej bielizne.

Nastavenia možno v závislosti od progresu programu zvoliť, príp. zrušiť.

Kontrolky tlačidiel svetia, keď je nastavenie aktívne.

Nastavenia nezostanú po vypnutí práčky zachované.

Dodatočné nastavenia programu  
→ *Strana 19*

## Spustenie programu

Zvoľte tlačidlo . Kontrolka svetí a program sa spustí.

V indikačnom poli sa počas programu zobrazí zostávajúci čas, príp. po začatí pracieho programu sa zobrazí čas trvania programu a symboly progresu programu.

Indikačné pole → *Strana 11*

### Upozornenie: Zistenie peny

Ak v indikačnom poli navyše svetí symbol , práčka zistila počas pracieho programu príliš veľa peny a potom automaticky zaradila ďalšie pláchania na odstránenie peny. Pri ďalšom pracom cykle s rovnakou náplňou dávajte menej pracieho prostriedku.



Program zaistíte proti neúmyselnému prestaveniu, zvolte detskú poistku.

## Detská poistka

(Child lock  3sec.)

Práčku môžete zabezpečiť proti neúmyselnej zmene nastavených funkcií. Na tento účel aktivujte detskú poistku.

Na **aktivovanie/deaktivovanie** stlačte súčasne tlačidlá **Zostávajúci čas** - a **+** podržte ich stlačené cca 3 sekundy. V indikačnom poli sa zobrazí symbol .

-  svetí: Detská poistka je aktívna.
-  krátko zabliká: Detská poistka je aktívna a volič programov bol otočený alebo bolo stlačené tlačidlo.

**Upozornenie:** Detská poistka zostane nastavená aj po vypnutí práčky. Potom pred ďalším výberom programu deaktivujte detskú poistku.

## Doplnenie bielizne

Po spustení programu môžete v prípade potreby doložiť bielizeň alebo ju vybrať.

Na tento účel zvolte tlačidlo .

Kontrolka tlačidla  bliká a spotrebič kontroluje, či je doplnenie bielizne možné.

Keď v indikačnom poli:

- svietia **obidva** symboly - P - a , doplnenie bielizne je možné.
- - P - svieti, doplnenie bielizne nie je možné.



**Na pokračovanie programu zvolte** tlačidlo . Program bude automaticky pokračovať.

### Upozornenia

- Pri dopĺňaní bielizne nenechávajte vkladacie dvierka dlhší čas otvorené – mohla by vytekať voda presakujúca z bielizne.
- Pri vysokej hladine vody, vysokej teplote alebo ak sa bubon točí, ostanú dvierka z bezpečnostných dôvodov zablokované a doplnenie bielizne nie je možné.
- Indikácia množstva náplne nie je pri doplnení bielizne aktívna.



## Zmena programu

Ak ste omylom spustili nesprávny program, môžete ho zmeniť takto:

1. Stlačte tlačidlo .
2. Zvolte iný program.
3. Stlačte tlačidlo . Nový program začne od začiatku.

## Prerušenie programu

Pri programoch s vysokou teplotou:

1. Stlačte tlačidlo .
2. Nechajte bielizeň vychladnúť: Zvolte Plákanie .
3. Stlačte tlačidlo .



Pri programoch s nízkou teplotou:

1. Stlačte tlačidlo .
2. Zvolte **Odstredovanie** alebo **Odčerpanie vody** .
3. Stlačte tlačidlo .



## Koniec programu Stop plákanie

V indikačnom poli bliká  a zobrazia sa prednastavené otáčky a zostávajúci čas trvania pre zvolený program.

Program bude pokračovať, keď:

- zvolíte tlačidlo .
- zmeníte otáčky pri odstredovaní, príp. nastavíte volič programov na **Odčerpanie vody** a potom stlačíte tlačidlo .

## Ukončenie programu

V indikačnom poli sa objaví - 0 - a . Kontrolka tlačidla  je vypnutá.

## Vyberanie bielizne/Vypnutie spotrebiča

1. Otvorte dvierka a vyberte bielizeň.
2. Stlačte tlačidlo . Spotrebič je vypnutý.
3. Zatvorte vodovodný kohútik.

**Upozornenie:** Nie je potrebné pri modeloch s Aquastop.

## Upozornenia

- Nezabudnite v bubne žiadne kúsky bielizne. Pri ďalšom praní sa môžu zraziť alebo zafarbiť.
- Odstráňte príp. cudzie telesá z bubna a gumovej manžety – nebezpečenstvo tvorby hrdze.
- Gumenú manžetu utrite do sucha.

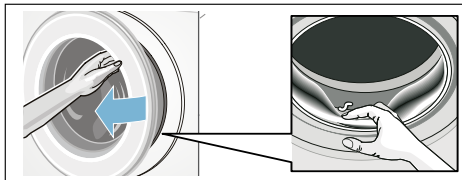

- Nechajte dverka a zásuvku na pracie prostriedky otvorené, aby mohla vyschnúť zvyšková voda. → *Strana 25*
- Počkajte vždy až na koniec programu, pretože inak môže byť spotrebič ešte zablokovaný. Potom spotrebič zapnite a počkajte na odblokovanie.
- Keď po skončení programu zhasne indikačné pole, režim energetickej úspory je aktívny. Na aktivovanie zvolte ľubovoľné tlačidlo.



## Nastavenia spotrebiča

Nasledovné nastavenia môžete zmeniť:

- hlasitosť signálov tlačidiel a oznamovacích signálov (napr. skončenie programu) a/alebo
- voľba/zrušenie funkcie automatického vypnutia spotrebiča. → *Strana 7*

Keď chcete zmeniť nastavenia, musíte najprv vždy aktivovať režim nastavenia.

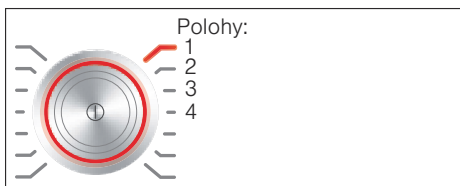

## Aktivovanie režimu nastavenia

1. Stlačte tlačidlo . Spotrebič je zapnutý a program **Bavlna** sa zobrazí na 1.
2. Stlačte tlačidlo **Teplota** a súčasne otočte volič programov ďalej doprava na 2. Tlačidlo pustite. Režim nastavenia je aktivovaný a v indikačnom poli sa objaví prednastavená hlasitosť oznamovacích signálov.

Teraz môžete zmeniť nastavenia:

## Zmena hlasitosti signálov

Tlačidlom **Zostávajúci čas +** alebo - zmeňte do polohy voliča programov:

- 2: hlasitosť oznamovacích signálov a/alebo
- 3: hlasitosť signálov tlačidiel.



- 0 = vyp.,
- 1 = tichý,
- 2 = stredný,
- 3 = hlasný,
- 4 = veľmi hlasný

Ukončiť režim nastavenia alebo:



## Voľba/zrušenie automatického vypnutia spotrebiča

Tlačidlom **Zostávajúci čas +** alebo **-** zvolíte v polohe voliča programov 4 funkciu automatické vypnutie (On) alebo ju zrušíte (OFF).

## Ukončenie režimu nastavenia

Keď chcete ukončiť a uložiť nastavenia, stlačte tlačidlo ①.

Spotrebič je vypnutý. Zvolené nastavenia sa pri ďalšom zapnutí prejavia.



## Senzorika

### Množstevná automatika

Podľa druhu bielizne a náplne prispôsobí množstevná automatika spotrebu vody a čas trvania programu optimálne pre každý program.

### Kontrolný systém nevyváženosti

Automatický kontrolný systém rozpozná nevyváženosti a viacnásobným nábehom na odstredňovanie sa postará o rovnomerné rozdelenie bielizne.

Z bezpečnostných dôvodov budú pri veľmi nevýhodnom rozdelení bielizne znížené otáčky alebo sa nebude odstredňovať.

**Upozornenie:** Dajte do bubna malé a veľké kusy bielizne. → *Strana 20*, → *Strana 31*

## Senzor hladiny vody

podľa modelu

Senzor hladiny vody kontroluje počas pláchania stupeň zakalenia pláchacej vody (zakalenie je spôsobené nečistotou a zvyškami pracieho prostriedku). V závislosti od zakalenia vody sa stanoví čas a počet pláchacích cyklov.



## Čistenie a údržba



### Varovanie Ohrozenie života!

Pri kontakte so súčasťami pod napätím hrozí nebezpečenstvo úrazu elektrickým prúdom.

Vypnite spotrebič a vyťahnite sieťovú zástrčku.



### Varovanie Nebezpečenstvo otravy!

Pri použití čistiacich prostriedkov s obsahom rozpúšťadiel, napr. benzínového čističa, môžu vzniknúť jedovaté výpary.

Nepoužívajte čistiace prostriedky obsahujúce rozpúšťadlá.

### Pozor!

### Poškodenie spotrebiča

Čistiace prostriedky s obsahom rozpúšťadiel, napr. benzínový čistič, môžu poškodiť povrch a konštrukčné časti spotrebiča.

Nepoužívajte čistiace prostriedky obsahujúce rozpúšťadlá.

## Tak predídete vytvoreniu biofilmu a zápachu:

### Upozornenia

- Zabezpečte dobré vetranie miestnosti, kde je práčka nainštalovaná.
- Keď sa práčka nepoužíva, nechajte vkladacie dvierka a splachovaciu misku pootvorenú.
- Príležitostne spustíte program **Bavlna 60 °C**, pričom použijete univerzálny prášok na pranie.

## Plášť spotrebiča/Ovládací panel

- Poutierajte kryt a ovládací panel mäkkou vlhkou utierkou.
- Okamžite odstráňte zvyšky pracieho prostriedku.
- Čistenie prúdom vody je zakázané.

## Prací bubon

Používajte čistiace prostriedky bez obsahu chlóru, nepoužívajte oceľovú vlnu.

Pri tvorbe zápachu v práčke, príp. na vyčistenie bubna použite program **Bavlna 90 °C** bez bielizne. Použite univerzálny prášok na pranie.

## Odstránenie vodného kameňa

Pri správnom dávkovaní pracieho prostriedku nie je potrebné odstraňovanie vodného kameňa. Ak predsa áno, postupujte podľa údajov výrobcu odvápnovacieho prostriedku. Vhodné odvápnovacie prostriedky je možné zakúpiť na našej internetovej stránke alebo v zákazníckom servise.  
→ *Strana 33*

## Zásuvka na pracie prostriedky a jej kryt

Ak sú prítomné zvyšky pracieho prostriedku alebo aviváže:

1. Vytiahnite zásuvku na pracie prostriedky. Vtlačte vložku smerom nadol a zásuvku úplne vyberte.
2. Vytiahnutie vložky: Tlačte vložku prstom zdola smerom nahor.

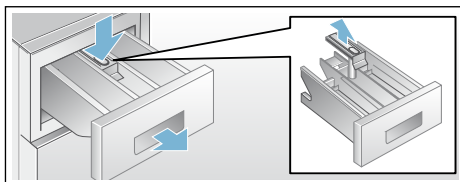

3. Vyčistite splachovaciu misku a vložku vodou a kefkou a nechajte ich vyschnúť. Vyčistite aj kryt vnútri.
4. Nasadte vložku a zaistite ju zaskočením (nasuňte valček na vodiaci kolík).
5. Zasuňte zásuvku na pracie prostriedky.

**Upozornenie:** Nechajte zásuvku na pracie prostriedky otvorenú, aby mohla vyschnúť zvyšková voda.

## Upchaté čerpadlo pracieho roztoku. núdzové vyprázdenie

### **⚠ Varovanie**

#### **Nebezpečenstvo obarenia!**

Prací roztok je pri praní s vysokými teplotami horúci. Pri kontakte s horúcim pracím roztokom môže dôjsť k obareniu.

Nechajte prací roztok vychladnúť.

1. Zatvorte vodovodný kohútik, aby nepritekala ďalšia voda, ktorá by sa musela vypustiť cez čerpadlo pracieho roztoku.
2. Vypnite spotrebič. Vytiahnite sieťovú zástrčku.
3. Otvorte a odoberte servisnú klapku.

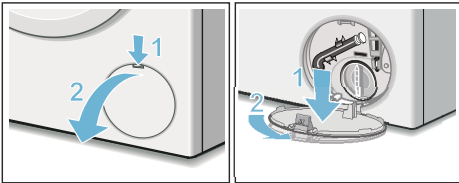

4. Vyberte z držiaka vypúšťaciu hadicu. Stiahnite uzatváraciu čiapočku, nechajte vytiecť prací roztok. Pritlačte uzatváraciu čiapočku a nasadte vypúšťaciu hadicu do držiaka.

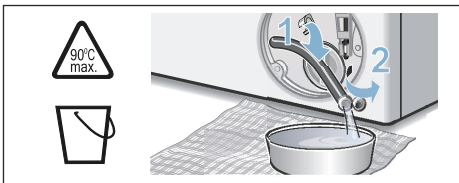

5. Odskrutkujte opatrne veko čerpadla, zvyšná voda bude môcť vytiecť. Vyčistite vnútorný priestor, závit veka čerpadla a teleso čerpadla. Obežné koleso čerpadla musí mať možnosť otáčať sa.

Veko čerpadla znova nasadte a priskrutkujte. Rukoväť musí byť zvislo.

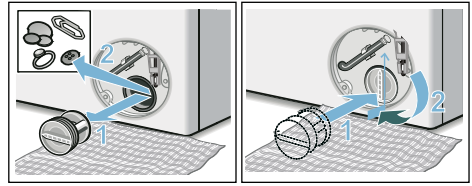

6. Servisnú klapku založte, nechajte zapadnúť a zatvorte ju.

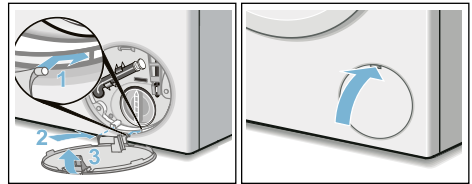

**Upozornenie:** Aby sa zabránilo tomu, že pri budúcom praní odtečie nepoužitý prací prostriedok do odtoku: nalejte do komory II 1 liter vody a spustíte program **Odčerpanie vody**.

## Upchatá odtoková hadica na sifóne

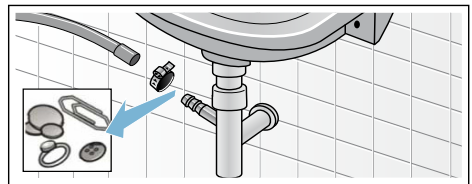

1. Vypnite spotrebič. Vytiahnite sieťovú zástrčku.
2. Uvoľnite hadicovú sponu. Odtokovú hadicu opatrne stiahnite, zvyšková voda bude môcť vytiecť.
3. Vyčistite odtokovú hadicu a hrdlo sifónu.



4. Nasadte opäť odtokovú hadicu a zaistite pripojovacie miesto pomocou hadicovej spony.

## Upchaté sitko v prívide vody

**Na tento účel nechajte najskôr poklesnúť tlak vody v prívodnej hadici:**

1. Zatvorte vodovodný kohútik.
2. Zvoľte ľubovoľný program (okrem Spülen/Schleudern/Abpumpen (Pláchanie/Odstreďovanie/Odčerpanie)).
3. Stlačte tlačidlo . Nechajte program cca 40 sekúnd bežať.
4. Stlačte tlačidlo . Spotrebič je vypnutý.
5. Vytiahnite sieťovú zástrčku.

**Potom vyčistíte sitká:**

1. Odskrutkujte hadicu z vodovodného kohútika.  
Vyčistite sitko malou kefkou.

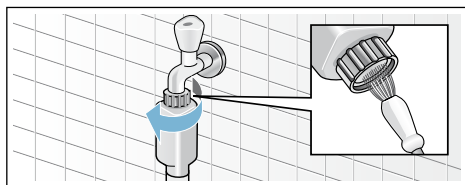

2. Na modeloch Standard a Aqua-Secure vyčistíte sitko na zadnej strane spotrebiča:  
Odoberte hadicu na zadnej strane spotrebiča.  
Vyberte sitko kliešťami a vyčistite ho.

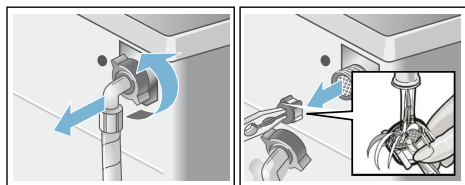

3. Pripojte hadicu a skontrolujte tesnosť.

## ? Poruchy, čo je nutné robiť?

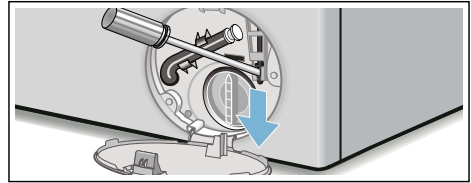

### Núdzové odblokovanie

napr. pri výpadku elektrického prúdu  
Program beží ďalej, hneď ako sa obnoví  
sieťové napájanie.

Ak sa napriek tomu musí bielizeň  
vybrať, je možné vkladacie dverka  
otvoriť podľa ďalej opísaného postupu:

#### **⚠ Varovanie**

##### **Nebezpečenstvo obarenia!**

Pri praní s vysokými teplotami môže  
dôjsť pri kontakte s horúcim pracím  
roztokom k obareniu.

V prípade potreby ho nechajte najskôr  
vychladnúť.

#### **⚠ Varovanie**

##### **Nebezpečenstvo poranenia!**

Pri siahnutí do otáčajúceho sa bubna si  
môžete poraniť ruky.

Nesiahajte do otáčajúceho sa bubna.  
Počkajte, kým sa bubon prestane  
otáčať.

#### **Pozor!**







##### **Škody spôsobené vodou**

Vytekajúca voda môže viesť ku škodám  
spôsobeným vodou.

Neotvárajte dverka, pokiaľ je na skle  
vidieť voda.



1. Vypnite spotrebič. Vytiahnite sieťovú zástrčku.
2. Vypustite prací roztok. → *Strana 27*
3. Pomocou náradia potiahnite núdzové odblokovanie smerom nadol a uvoľnite ho.  
Dvierka sa potom budú dať otvoriť.

## Upozornenia v indikačnom poli

Ukazovateľ	Príčina/Odstránenie
- P - a 	Dvierka sú odblokované. Možno doložiť bielizeň.
- P -	<ul style="list-style-type: none"> <li>■ Teplota je príliš vysoká. Počkajte, kým teplota klesne.</li> <li>■ Príliš vysoká hladina vody. Doplnenie bielizne nie je možné. Okamžite zatvorte vkladacie dvierka. Keď chcete, aby program pokračoval, zvolte tlačidlo .</li> </ul>
 bliká	<ul style="list-style-type: none"> <li>■ Príp. je prívretá bielizeň. Vkladacie dvierka ešte raz otvorte a zatvorte a zvolte tlačidlo .</li> <li>■ Príp. dvierka pritlačte alebo vyberte bielizeň a znova pritlačte.</li> <li>■ Príp. spotrebič vypnite a znova zapnite, nastavte program a vykonajte individuálne nastavenia; spustíte program.</li> </ul>
 svieti	<ul style="list-style-type: none"> <li>■ Otvorte úplne vodovodný kohútik.</li> <li>■ Zlomená/zovretá prívodná hadica,</li> <li>■ príliš nízky tlak vody. Vyčistite sitko. → <i>Strana 28</i></li> </ul>
E:18	<ul style="list-style-type: none"> <li>■ Upchaté čerpadlo pracieho roztoku. Vyčistite čerpadlo pracieho roztoku. → <i>Strana 27</i></li> <li>■ Upchatá odtoková hadica/odtoková rúrka. Vyčistite odtokovú hadicu na sifóne. → <i>Strana 27</i></li> </ul>
E:23	Voda v záchytnej vani na dne, netesnosť spotrebiča. Zatvorte vodovodný kohútik. Zavolajte zákaznický servis! → <i>Strana 33</i>
	Detská poistka aktivovaná; deaktivujte ju. → <i>Strana 22</i>
 svieti	Zistené veľké množstvo peny, zaplo sa prídavné pláchanie. Pri ďalšom pracom cykle s rovnakou náplňou dávajte menej pracieho prostriedku.
Iné indikácie	Spotrebič vypnite, počkajte 5 sekúnd a opäť zapnite. Ak sa indikácia zobrazí znova, zavolajte zákaznický servis. → <i>Strana 33</i>

## Poruchy, čo je nutné robiť?

Poruchy	Príčina/Odstránenie
Voda vyteká.	<ul style="list-style-type: none"> <li>■ Odtokovú hadicu riadne upevnite/vymeňte.</li> <li>■ Pevne utiahnite zoskrutkovanie prívodnej hadice.</li> </ul>
Nevteká voda. Nebol spláchnutý prací prostriedok.	<ul style="list-style-type: none"> <li>■ Zvolili ste tlačidlo ▷00?</li> <li>■ Otvorili ste vodovodný kohútik?</li> <li>■ Nie je event. upchaté sitko? Vyčistite sitko. → <i>Strana 28</i></li> <li>■ Nie je zlomená alebo zovretá prívodná hadica?</li> </ul>
Dvierka sa nedajú otvoriť.	<ul style="list-style-type: none"> <li>■ Bezpečnostná funkcia je aktívna. Prerušenie programu? → <i>Strana 23</i></li> <li>■ Nezvolili ste ∩ (Stop pláchanie = bez záverečného odstredovania)? → <i>Strana 23</i></li> <li>■ Je možné otvorenie len s núdzovým odblokovaním? → <i>Strana 29</i></li> </ul>
Program sa nespustí.	<ul style="list-style-type: none"> <li>■ Zvolili ste tlačidlo ▷00 alebo funkciu <b>Zostávajúci čas</b>?</li> <li>■ Sú dvierka zatvorené?</li> <li>■ Nie je aktivovaná ∞ detská poistka? Deaktivujte ju. → <i>Strana 22</i></li> </ul>
Krátke trhnutie/ roztočenie bubna po štarte programu.	Nejde o chybu, pri spustení pracieho programu môže dôjsť ku krátkemu trhnutiu bubna, ktoré je podmienené interným testom motora.
Neodčerpáva sa prací roztok.	<ul style="list-style-type: none"> <li>■ Nezvolili ste ∩ (Stop pláchanie = bez záverečného odstredovania)? → <i>Strana 23</i></li> <li>■ Vyčistite čerpadlo pracieho roztoku. → <i>Strana 27</i></li> <li>■ Vyčistite odtokovú rúru a/alebo odtokovú hadicu.</li> </ul>
V bubne nie je viditeľná voda.	Nejde o chybu – voda je pod viditeľnou oblasťou.
Výsledok odstredovania nie je uspokojivý. Bielizeň je mokrá/príliš vlhká.	<ul style="list-style-type: none"> <li>■ Nejde o chybu – kontrolný systém nevyváženosti prerušil odstredovanie kvôli nerovnomernému rozloženiu bielizne. Rozdeľte v bubne malé a veľké kusy bielizne.</li> <li>■ Nezvolili ste <b>Lahké žehlenie</b> (podľa modelu)? → <i>Strana 19</i></li> <li>■ Nebol zvolený príliš nízky počet otáčok?</li> </ul>
Opakovaný nábeh odstredovania.	Nejde o chybu – kontrolný systém nevyváženosti kompenzuje nevyváženosť.
Program trvá dlhšie ako zvyčajne.	<ul style="list-style-type: none"> <li>■ Nejde o chybu – kontrolný systém nevyváženosti kompenzuje nevyváženosť viacnásobným rozdelením bielizne.</li> <li>■ Nejde o chybu, kontrolný systém peny je aktívny, zapne sa prídavné pláchanie. → <i>Strana 22</i></li> </ul>
Počas pracieho cyklu sa zmeni čas trvania programu.	Nejde o chybu, priebeh programu sa pre príslušný prací cyklus optimalizuje. Môže to viesť k zmene trvania programu v indikačnom poli.
Zvyšková voda v komore ☼ pre ošetrovacie prostriedky.	<ul style="list-style-type: none"> <li>■ Nejde o chybu – účinok ošetrovacieho prostriedku nebude obmedzený.</li> <li>■ V prípade potreby vložku vyčistite. → <i>Strana 26</i></li> </ul>

Poruchy	Príčina/Odstránenie
Tvorba zápachu v práčke.	<p>Použite program <b>Bavlna 90 °C</b> bez bielizne.</p> <p>Použite univerzálny prášok na pranie alebo bieliaci prací prostriedok.</p> <p><b>Upozornenie:</b> . Aby sa zabránilo tvorbe peny, použite iba polovicu odporúčaného množstva pracieho prostriedku. Nepoužívajte prací prostriedok na vlnu alebo prací prostriedok pre jemnú bielizeň.</p>
V indikačnom poli svieti symbol  . Príp. zo zásuvky na prací prostriedky vystupuje pena.	<p>Nebolo použité príliš veľa pracieho prostriedku?</p> <p>Zmiešajte jednu polievkovú lyžicu aviváže s 1/2 l vody a nalejte do komory II (nie vtedy, ak ide o outdoorové, športové a páperové textílie!).</p> <p>Pri ďalšom praní znížte dávkovanie pracieho prostriedku.</p>
Veľká hlučnosť, vibrácie a „putovanie“ práčky pri odstreďovaní.	<ul style="list-style-type: none"> <li>■ Je spotrebič vyrovnaný? Vyrovnajzte spotrebič. → <i>Strana 41</i></li> <li>■ Sú nožičky spotrebiča zaistené? Zaistite nožičky spotrebiča. → <i>Strana 41</i></li> <li>■ Sú odstránené prepravné poistky? Odstráňte prepravné poistky. → <i>Strana 37</i></li> </ul>
Počas prevádzky nefunguje indikačné pole/kontrolky.	<ul style="list-style-type: none"> <li>■ Výpadok sieťového napájania?</li> <li>■ Zareagovali poistky? Zapnite/vymeňte poistky.</li> <li>■ Ak sa vyskytne porucha opakovane, zavolajte zákaznícky servis.</li> </ul>
Zvyšky pracieho prostriedku na bielizni.	<ul style="list-style-type: none"> <li>■ Ojedinele obsahujú bezfosfátové prací prostriedky zvyšky nerozpustné vo vode.</li> <li>■ Zvoľte Plákanie alebo bielizeň po praní vykefujte.</li> </ul>
V stave pauzy sa v indikačnom poli zobrazí <b>- P -</b> .	<ul style="list-style-type: none"> <li>■ Príliš vysoká hladina vody. Doplnenie bielizne nie je možné. Okamžite zatvorte vkladacie dvierka.</li> <li>■ Keď chcete, aby program pokračoval, zvoľte tlačidlo .</li> </ul>
V stave pauzy sa v indikačnom poli zobrazí <b>- P -</b> a  .	Dvierka sú odblokované. Možno doložiť bielizeň.
Ak nemôžete poruchu sami odstrániť (vypnutím/zapnutím) alebo ak je potrebná oprava:	<ul style="list-style-type: none"> <li>■ Vypnite spotrebič a vytiahnite sieťovú zástrčku zo zásuvky.</li> <li>■ Zatvorte vodovodný kohútik a zavolajte zákaznícky servis.</li> </ul>





## Zákaznícky servis

Ak nemôžete poruchu sami odstrániť, obráťte sa na náš zákaznícky servis. →  
Obal

Vždy nájdeme vhodné riešenie, aby sme zabránili aj zbytočným návštevám technika.

Uvedte, prosím, zákazníkemu servisu číslo výrobku (E-Nr.) a výrobné číslo (FD) spotrebiča.

E-Nr. \_\_\_\_\_ FD \_\_\_\_\_

E-Nr.      Číslo výrobku  
FD        Výrobné číslo

Tieto údaje nájdete \*podľa modelu:  
na dvierkach vnútri\*/otvorenej servisnej  
klapke\* a na zadnej strane spotrebiča.

### **Spoliehajte sa na kompetenciu výrobcu.**

Obráťte sa na nás. Tým si zaistíte, že oprava bude vykonaná vyškolenými servisnými technikmi, ktorí sú vybavení originálnymi náhradnými dielcami.

## Hodnoty spotreby

### Spotreba energie a vody, trvanie programu a zvyšková vlhkosť hlavných pracích programov

(približné údaje)

Program	Množstvo náplne	Spotreba energie*	Spotreba vody*	Čas trvania programu*
Bavlna 20 °C	9 kg	0,25 kWh	90 l	2 ¾ h
Bavlna 40 °C	9 kg	1,10 kWh	90 l	3 h
Bavlna 60 °C	9 kg	1,06 kWh	90 l	2 ¾ h
Bavlna 90 °C	9 kg	2,14 kWh	100 l	2 ¾ h
Ľahko udržiavateľné textilie 40 °C	4 kg	0,70 kWh	61 l	2 h
Mix 40 °C	4 kg	0,60 kWh	45 l	1 ¼ h
Jemné / hodváb 30 °C	2 kg	0,19 kWh	37 l	¾ h
Vlna 30 °C	2 kg	0,19 kWh	40 l	¾ h

Program	Približné údaje o zvyškovej vlhkosti**			
	WAW32...	WAW28...	WAW24...	WAW20...
	max. 1 600 ot/min	max. 1 400 ot/min	max. 1 200 ot/min	max. 1 000 ot/min
Bavlna	44 %	48 %	53 %	62 %
Ľahko udržiavateľné textilie	40 %	40 %	40 %	40 %
Jemné / hodváb	30 %	30 %	30 %	30 %
Vlna	45 %	45 %	45 %	45 %













\* Hodnoty spotreby sa od zadaných hodnôt odlišujú v závislosti od tlaku vody, tvrdosti vody, prírodnej teploty vody, priestorovej teploty, druhu a množstva bielizne, znečistenia bielizne, použitého pracieho prostriedku, kolísania sieťového napätia a zvolených prídavných funkcií.

\*\* Údaje o zvyškovej vlhkosti na základe obmedzenia počtu otáčok pri odstreďovaní a maximálnej náplne.

## Najefektívnejšie programy pre bavlnené textílie

Nasledovné programy (štandardné programy označené ) sú vhodné na pranie normálne znečistených bavlnených textílií a vzhľadom na kombinovanú spotrebu energie a vody sú najefektívnejšie.

### Štandardné programy na bavlnu podľa nariadenia (EÚ) č. 1015/2010

Program + teplota + tlačidlo	Množstvo nápl- ne	Približné trvanie programu
 Bavlna +  +  EcoPerfect 	9 kg	4 ¾ h
 Bavlna +  +  EcoPerfect 	4,5 kg	4 ½ h
 Bavlna +  +  EcoPerfect 	4,5 kg	4 ½ h

Nastavenie programu na testovanie a označovanie energetickým štítkom podľa smernice 2010/30/EÚ so studenou vodou (15 °C).  
Údaj teploty programu sa orientuje podľa teploty uvedenej na štítku ošetroenie bielizne v textíliách. Skutočná teplota prania sa z dôvodov šetrenia energie môže od uvedenej teploty programu líšiť.



## Technické údaje

### Rozmery:

850 x 600 x 590 mm

(šírka x hĺbka x výška)

### Hmotnosť:

70 - 85 kg (podľa modelu)

### Sieťová prípojka:

Sieťové napätie 220-240 V, 50Hz

Menovitý prúd 10 A

Menovitý výkon 2 300 W

### Tlak vody:

100 - 1 000 kPa (1 - 10 bar)

### Príkon vo vypnutom stave:

0,12 W

### Príkon v pohotovostnom stave

#### (nevypnutý stav):

0,43 W



## Inštalácia a pripojenie

### Obsah dodávky

**Upozornenie:** Skontrolujte spotrebič, či nemá prepravné poškodenia. Nikdy neuvádzajte poškodený spotrebič do prevádzky. Pri reklamáciách sa obráťte na predajcu, u ktorého ste si zakúpili spotrebič alebo na náš zákaznícky servis. → *Strana 33*

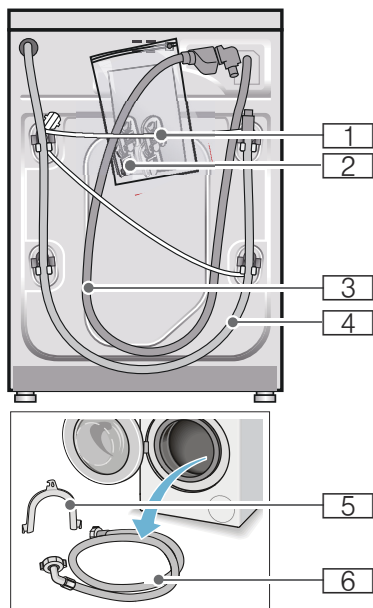

- 1** Sieťový kábel
- 2** Vrecko:
  - Návod na používanie a inštaláciu
  - Zoznam zákazníckych servisov\*
  - Záruka\*
  - Kryty na otvory po odstránení prepravných poistiek
  - Adaptér s tesnením 21 mm = 1/2" na 26,4 mm = 3/4" \*
- 3** Prívodná hadica vody pri modeli s funkciou Aquastop
- 4** Odtoková hadica vody
- 5** Fixačný oblúk na upevnenie odtokovej hadice vody\*
- 6** Prívodná hadica vody pri modeloch Standard/Aqua-Secure podľa modelu

**Navyššie** je pri pripojení odtokovej hadice vody k sifónu potrebná hadicová spona  $\varnothing$  24 - 40 mm (špecializované predajne).

### Potrebné náradie

- Vodováha na vyváženie
- Kľúč na skrutky:
  - s otvorom kľúča 13 na vyskrutkovanie prepravných poistiek
  - a s otvorom kľúča 17 na nastavenie nožičiek spotrebiča

### Bezpečnostné upozornenia

#### **⚠ Varovanie**

#### **Nebezpečenstvo poranenia!**

- Práčka má vysokú hmotnosť. Pri nadvíhnutí/preprave práčky postupujte opatrne.
- Pri dvíhaní práčky za prečnievajúce konštrukčné súčasti (napr. dvierka) sa môžu súčasti zlomiť a spôsobiť poranenia. Nedvíhajte práčku za prečnievajúce konštrukčné súčasti.
- Následkom neodborného polozenia hadíc a sieťových vedení hrozí nebezpečenstvo zakopnutia sa a poranenia. Hadice a vedenia položte tak, aby nevzniklo žiadne nebezpečenstvo zakopnutia.

#### **Pozor!**

#### **Poškodenie spotrebiča**

Zamrznuté hadice sa môžu roztrhnúť/ môžu prasknúť. Neinštalujte práčku do oblastí ohrozených mrazom a/alebo vonku.

#### **Pozor!**

#### **Škody spôsobené vodou**

Miesta pripojenia prítokovej a odtokovej hadice sú pod vysokým tlakom vody. Aby sa zabránilo netesnostiam alebo škodám spôsobeným vodou, bezpodmienečne dodržiavajte pokyny uvedené v tejto kapitole.

**Upozornenia**

- Okrem tu uvedených upozornení môžu navyše platiť zvláštne predpisy príslušnej vodárne a elektrárne.
- V prípade pochybností nechajte pripojenie uskutočniť odborníkom.

**Inštalačná plocha**

**Upozornenie:** Dôležitá je stabilita, aby sa práčka nepohybovala!

- Plocha na inštaláciu musí byť pevná a rovná.
- Nevhodné sú mäkké podlahy/ podlahové krytiny.

**Inštalácia na podstavec alebo drevený trámový strop****Pozor!****Poškodenie spotrebiča**

Práčka môže pri odstreďovaní putovať a z podstavca sa prevrátiť/spadnúť. Bezpodmienečne upevnite nožičky spotrebiča pomocou príchytiiek.

\* Objednávacie č. WMZ 2200, WX 9756, CZ 110600, Z 7080X0

**Upozornenie:** Pri inštalácii na drevenú trámovú podlahu nainštalujte práčku:

- podľa možnosti do rohu,
- na drevenú dosku odolnú voči vode (hrúbka min. 30 mm), ktorá je naskrutkovaná na podlahu.

**Inštalácia na podestu so zásuvkou**

Podesta, obj. číslo: WMZ 20490, WZ 20490, WZ 20510, WZ 20520

**Zabudovanie/vstavenie spotrebiča do kuchynskej linky****Varovanie****Ohrozenie života!**

Pri kontakte so súčasťami pod napätím hrozí nebezpečenstvo úrazu elektrickým prúdom.

Neodstraňujte kryciu dosku spotrebiča.

**Upozornenia**

- Potrebná šírka výklenku 60 cm.
- Postavte práčku iba pod priebežnú pracovnú dosku, ktorá je pevne spojená so susednými skrinkami.

**Odstránenie prepravných poistiek****Pozor!****Poškodenie spotrebiča**

- Spotrebič je zaistený na prepravu prepravnými poistkami. Neodstránené prepravné poistky môžu pri prevádzke spotrebiča poškodiť napr. bubon. Pred prvým použitím bezpodmienečne kompletne odstráňte všetky 4 prepravné poistky. Poistky dobre uschovajte.
- Aby sa v prípade neskoršej prepravy predišlo poškodeniu spotrebiča, bezpodmienečne namontujte pred prepravou prepravné poistky.

**Upozornenie:** Odložte skrutky a puzdrá.

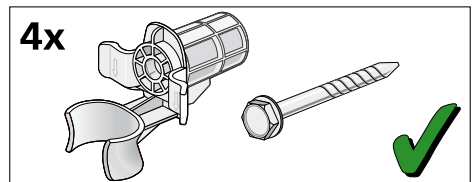

1. Vyberte hadice z držiakov.

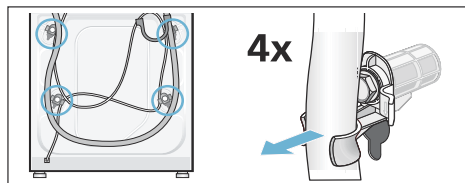

2. Povoľte a vyskrutkujte všetky 4 skrutky prepravných poistiek. Odstráňte puzdra. Vyberte pritom z držiakov sieťový kábel.

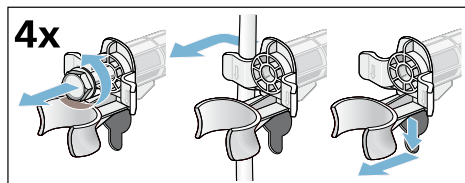

3. Nasadte krytky. Stlačením na zaskakovacie háčiky krytky pevne zaistite.

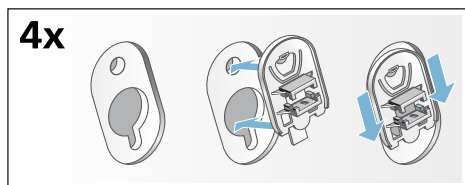

## Dĺžky hadíc a prívodných káblov

### ■ Pripojka na ľavej strane

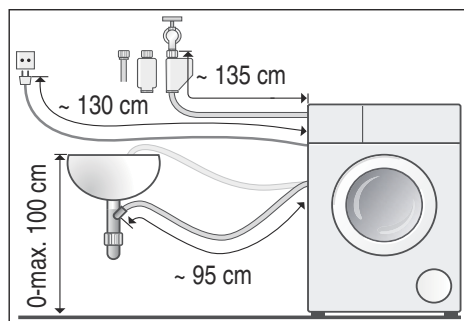

### ■ Pripojka na pravej strane

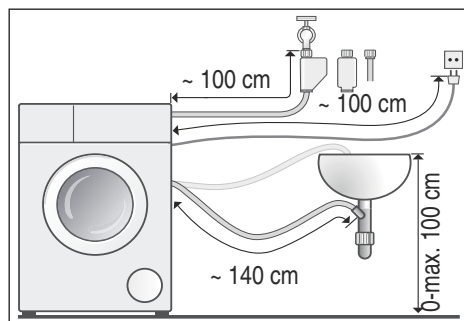

**Tip:** K dispozícii u špecializovaných predajcov/v zákazníckom servise:

- Predĺženie pre hadicu Aquastop, príp. prívodnú hadicu studenej vody (cca 2,50 m); obj. číslo WM Z2380, WZ 10130, CZ 11350, Z 7070X0
- Dlhšia prívodná hadica (cca 2,20 m) pre model Standard; číslo pre zákaznícky servis 00353925

## Prívod vody

### **Varovanie** **Ohrozenie života!**

Pri kontakte so súčasťami pod napätím hrozí nebezpečenstvo úrazu elektrickým prúdom.

Bezpečnostný ventil Aquastop neponárajte do vody (obsahuje elektrický ventil).

### Upozornenia

- Prevádzkujte práčku len so studenou pitnou vodou.
- Nepripájajte práčku na zmiešavaciu batériu beztlakového ohrievača vody.
- Použite len dodávanú alebo v autorizovanej špecializovanej predajni zakúpenú prívodnú hadicu, nepoužívajte použitú prívodnú hadicu.
- Prívodnú hadicu vody nezlomte alebo nestláčajte.
- Nemeňte (neskracujte, neprerezávajúte) prívodnú hadicu vody (v takom prípade už nie je zaručená jej pevnosť).
- Skrutkové spojenia doťahujte len rukou. Ak budú skrutkové spojenia dotiahnuté náradím (kliešte) príliš pevne, môžu sa poškodiť závit.
- Pri pripojení na vodovodný kohútik  $21\text{ mm} = \frac{1}{2}"$  namontujte najprv adaptér\* s tesnením  $21\text{ mm} = \frac{1}{2}"$  na  $26,4\text{ mm} = \frac{3}{4}"$ .  
\* dodáva sa so spotrebičom v závislosti od modelu

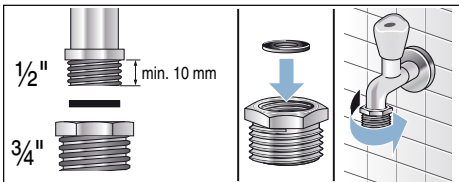

### Optimálny tlak vody v rozvodovej sieti minimálne 100 kPa (1 bar)

maximálne 1 000 kPa (10 bar)

Pri otvorenom vodovodnom kohútiku vytečie najmenej 8 l/min.

Pri vyššom tlaku vody namontujte redukčný ventil.

### Pripojenie

Pripojte prívodnú hadicu vody na vodovodný kohútik ( $26,4\text{ mm} = \frac{3}{4}"$ ) a na spotrebič (nie je to potrebné na modeloch so zariadením Aquastop, je pevne nainštalovaná):

#### ■ Model: **Standard**

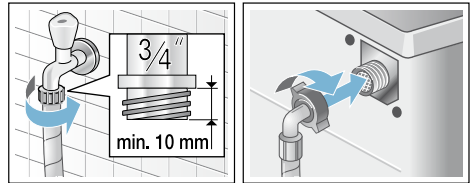

#### ■ Model: **Aqua-Secure**

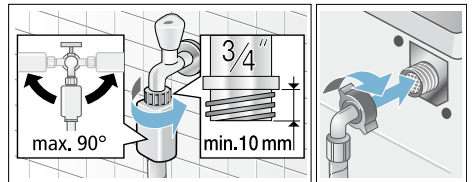

#### ■ Model: **Aquastop**

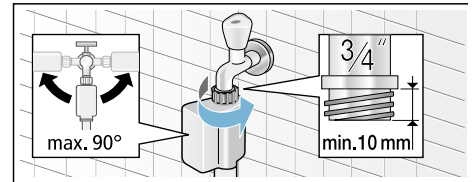

**Upozornenie:** Otvorte opatrne vodovodný kohútik a skontrolujte pritom tesnosť pripojovacích miest. Skrutkové spojenie je pod tlakom vodovodného potrubia.

## Odtok vody

### Varovanie

#### Nebezpečenstvo obarenia!

Pri praní s vysokými teplotami môže dôjsť pri kontakte s horúcim pracím roztokom, napr. pri odčerpání horúceho pracieho roztoku do umývadla, k obareniu.

Nesiahajte do horúceho pracieho roztoku.

### Pozor!

#### Škody spôsobené vodou

Keď odtoková hadica vplyvom vysokého tlaku vody pri odčerpání vyklízne z umývadla alebo miesta pripojenia, môže vytekajúca voda spôsobiť škody.

Zaistite odtokovú hadicu proti vyklíznutiu.

### Pozor!

#### Poškodenie spotrebiča/textílií

Keď je koniec odtokovej hadice ponorený do odčerpanej vody, môže sa voda späťne nasáť do spotrebiča a poškodiť spotrebič/textílie.

Dbajte na to, aby

- uzatváracia zátka nezakrývala odtok umývadla.
- sa koniec odtokovej hadice vody neponoril do odčerpanej vody.
- voda dostatočne rýchlo odtekala.

**Upozornenie:** Odtokovú hadicu vody nezalamujte, alebo nenaťahujte do dĺžky.

## Pripojenie

### ■ Odtok do umývadla

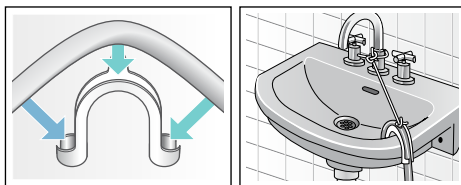

### ■ Odtok do sifónu

Zaistite miesto pripojenia pomocou hadicovej spony,  $\varnothing$  24-40 mm (špecializované predajne).

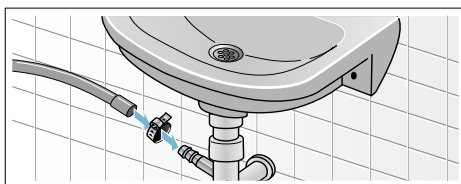

### ■ Odtok do plastovej rúry s gumovým hrdlom alebo do odtokového kanála

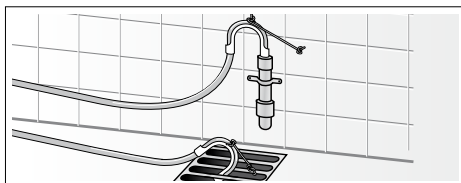



## Vyváženie

Vyrovajte spotrebič pomocou vodováhy do roviny.

Veľká hlučnosť, vibrácie a „putovanie“ môžu byť následkom nesprávneho vyváženia!

1. Pomocou kľúča na skrutky s otvorom 17 povoľte v smere chodu hodinových ručičiek poistné matice.
2. Skontrolujte pomocou vodováhy vyváženie práčky, prípadne ho skorigujte. Zmeňte výšku otáčaním nožičky spotrebiča. Všetky štyri nožičky spotrebiča musia stáť pevne na podlahe.
3. Poistné matice všetkých štyroch nožičiek spotrebiča pevne pritiahnite kľúčom na skrutky s otvorom 17 ku skrini spotrebiča! Pridržiavajte pritom nožičku spotrebiča a neprestavte jej výšku.

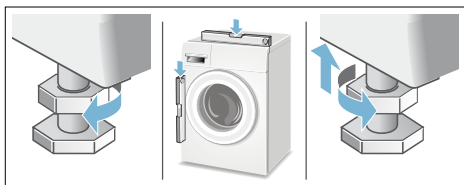

## Elektrické pripojenie

### **⚠ Varovanie** **Ohrozenie života!**

Pri kontakte so súčasťami pod napätím hrozí nebezpečenstvo úrazu elektrickým prúdom.

- Sieťovú zástrčku nechytajte mokrymi rukami.
- Sieťové vedenie vyťahujte vždy za zástrčku, nikdy nie za kábel, mohlo by sa poškodiť.
- Sieťové vedenie nikdy nevyťahujte počas prevádzky.

Rešpektujte nasledovné upozornenia a zabezpečte, aby

## Upozornenia

- sa sieťové napätie a napäťové údaje na práčke (štítku spotrebiča) zhodovali. prípojná hodnota, ako aj vyžadovaná poistka boli uvedené na výrobnom štítku spotrebiča.
  - sa pripojenie práčky uskutočnilo len na striedavý prúd, prostredníctvom zásuvky nainštalovanej podľa predpisov s ochranným kontaktom.
  - sa sieťová zástrčka a zásuvka zhodovali.
  - bol prierez elektrických vodičov dostatočný.
  - uzemnenie bolo vykonané podľa predpisov.
  - výmena sieťového kábla (v prípade nutnosti) bola vykonaná iba kvalifikovaným elektrikárom. Náhradný sieťový kábel je možné zakúpiť si v zákazníckom servise.
  - sa nepoužívali viacnásobné zásuvkové lišty/spojky a predĺžovacie káble.
  - sa pri použití chrániča s chybným prúdom použil len typ s týmto označením .
- Len táto značka zaručuje splnenie súčasne platných predpisov.
- sieťová zástrčka bola kedykoľvek dostupná.
  - sieťový kábel nebol prelomený, stlačený, neboli na ňom vykonané zmeny alebo nebol prerezaný.
  - sieťový kábel neprišiel do kontaktu so zdrojmi tepla.

## Pred 1. praním

Pred opustením závodu bola práčka dôkladne preskúšaná. Aby sa odstránili možné zvyšky skúšobnej vody, perte prvý raz **bez** bielizne.

### Upozornenia

- Práčka **musí byť odborne nainštalovaná a pripojená**. od → *Strana 35*
- Nikdy neuvádzajte poškodený spotrebič do prevádzky. Informujte váš zákaznícky servis.

### Prípravné práce:

1. Skontrolujte práčku.
2. Odstráňte ochrannú fóliu z ovládacieho panelu.
3. Zastrčte sieťovú zástrčku.
4. Otvorte vodovodný kohútik.

### Program použite bez bielizne:

1. Spotrebič zapnite.
2. Zatvorte dvierka (nevkładajte žiadnu bielizeň!).
3. Nastavte program **Bavlna 90 °C**.
4. Otvorte zásuvku na pracie prostriedky.
5. Nalejte do komory **II** asi 1 l vody.
6. Do komory **II** dajte univerzálny prací prostriedok.

**Upozornenie:** Aby sa zabránilo tvorbe peny, použite iba polovicu odporúčaného množstva pracieho prostriedku. Nepoužívajte prací prostriedok na vlnu alebo prací prostriedok na jemnú bielizeň.

7. Zásuvku na pracie prostriedky zatvorte.
8. Stlačte tlačidlo .
9. Na konci programu spotrebič vypnite.

**Vaša práčka je teraz pripravená na prevádzku.**

## Preprava

napr. pri sťahovaní

### Prípravné práce:

1. Zatvorte vodovodný kohútik.
2. Redukujte tlak vody v prívodnej hadici: → *Strana 28*; vyčistite a počkajte – sitko v prívode vody je upchaté
3. Odpojte práčku od elektrickej siete.
4. Zvyšok pracieho roztoku vypustite: → *Strana 27*; vyčistite a počkajte – čerpadlo pracieho roztoku je upchaté, núdzové vyprázdnenie
5. Odmontujte hadice.

### Namontovanie prepravných poistiek:

1. Snímate a uschovajte krytky.  
Použite príp. skrutkovač.

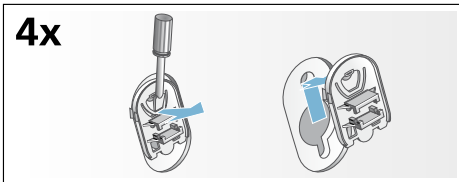

2. Nasadte všetky 4 puzdrá.  
Upevnite sieťový kábel na držiakoch.  
Nasadte a pevne utiahnite skrutky.

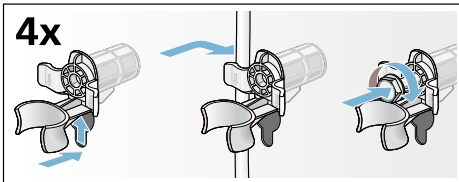

### Pred opätovným uvedením do prevádzky:

#### Upozornenia

- **Bezpodmienečne** odstráňte prepravné poistky!
- Nalejte cca 1 l vody do komory II, zvolte program **Odčerpanie vody** a spustite.  
Tak zabránite tomu, aby pri ďalšom praní odtiekol nepoužitý prací prostriedok do odtoku.

## Záruka AquaStop

Len pre spotrebiče s AquaStop

Okrem nárokov na záručné plnenie voči predávajúcemu vyplývajúcim z kúpnej zmluvy a okrem našej záruky na spotrebič poskytujeme aj náhradu za nasledujúcich podmienok:

1. Ak dôjde následkom chyby nášho systému AquaStop ku škodám spôsobeným vodou, nahradíme škody súkromným používateľom.
2. Záručná zodpovednosť platí po celý čas životnosti spotrebiča.
3. Predpokladom nároku na záruku je odborné nainštalovanie a pripojenie spotrebiča s AquaStop podľa nášho návodu; zahŕňa aj odborne vykonané predĺženie AquaStop (originálne príslušenstvo).  
Naša záruka sa nevzťahuje na chybné prírodné potrubie alebo armatúry až po prípojku Aqua-Stop na vodovodnom kohútiku.
4. Na spotrebiče s AquaStop nie je zásadne nutné počas prevádzky dohliadať, príp. ich potom uzatvorením vodovodného kohútika zaistiť.  
Len v prípade dlhšej neprítomnosti vo vašom byte, napr. niekoľkotýždňovej dovolenky, vodovodný kohútik uzavrite.

Kontaktné údaje všetkých krajín nájdete v priloženom zozname stredísk zákazníckeho servisu.

Robert Bosch, Hausgeräte GmbH  
Carl-Wery-Straße 34  
81739 München  
DEUTSCHLAND



9001000386 (9406)