



BOSCH



Register your
new device on
MyBosch now and
get free benefits:
**[bosch-home.com/
welcome](https://bosch-home.com/welcome)**

Ankastre fırın

HBG635B.1

[tr]

Kullanma kılavuzu

Ankastre fırın

İçindekiler

	Amacına uygun kullanım	4		Temizleme	18
	Önemli güvenlik uyarıları	4		Uygun temizlik malzemeleri	18
	Genel	4		Pişirme alanı yüzeyleri	19
	Halojen aydınlatma	5		Cihazın temiz tutulması	20
	Hasar nedenleri	5		Ayaklar	20
	Genel	5		Rafları askıdan çıkartma ve takma	20
	Çevre koruma	6		Cihaz kapağı	21
	Enerji tasarrufu	6		Cihaz kapağının sökülmesi ve takılması	21
	AEEE Yönetmeliğine Uyum ve Atık Ürünün Elden Çıkarılması	6		Kapının üst kapağının çıkartılması	22
				Kapak camlarının sökülmesi ve takılması	22
	Cihazı tanıyınız	7		Arıza halinde ne yapmalı?	23
	Kumanda bölümü	7		Arızaları kendiniz giderebilirsiniz	23
	Kumanda elemanları	7		Maksimum çalışma süresi	23
	Ekran	8		Tavandaki pişirme alanı lambasının değiştirilmesi	24
	Çalışma modları	8		Cam kapak	24
	Isıtma türleri	9		Yetkili servisin çağırılması	24
	Diğer bilgiler	10		E numarası ve FD numarası	24
	Pişirme alanı fonksiyonu	10		Yemekler	25
	Aksesuar	10		Ayarlara ilişkin uyarılar	25
	Birlikte teslim edilen aksesuarlar	10		Yemeğin seçilmesi	25
	Aksesuarın yerleştirilmesi	10		Yemeğin ayarlanması	26
	Özel aksesuar	11		Sizin için kendi mutfağımızda test edilmiştir	26
	İlk kullanımdan önce	12		Silikon formlar	26
	İlk işleme alma	12		Kek ve kurabiye	26
	Pişirme alanının ve aksesuarın temizlenmesi	12		Ekmek ve sandviç ekmeği	29
	Cihazın kullanılması	13		Pizza, kiş ve baharatlı kekler	31
	Cihazın açılması ve kapatılması	13		Sufle ve üstü kızartılan yemekler	32
	Çalışmanın başlatılması	13		Kümes hayvanları	33
	Çalışma modunun ayarlanması	13		Et	35
	Isıtma türünün ve sıcaklığın ayarlanması	13		Balık	37
	Hızlı ısıtma	14		Garnitürler ve sebze	38
	Zaman fonksiyonları	14		Yoğurt	39
	Sürenin ayarlanması	14		Eco ısıtma türleri	39
	Sona erdirmenin ayarlanması	15		Gıda maddelerindeki akrilamid	41
	Alarmin ayarlanması	16		Hassas pişirme	41
	Çocuk emniyeti	16		Kurutma	42
	Devreye alma ve devreden çıkarma	16		Konserveleme	43
	Temel ayarlar	17		Hamur mayalama	44
	Temel ayarların değiştirilmesi	17		Buz çözme	44
	Temel ayarlar listesi	17		Sıcak tutma	45
	Elektrik kesintisi	17		Test yemekleri	46
	Saatin değiştirilmesi	17			
	Sabbat ayarı	18			
	Sabbat ayarının başlatılması	18			

Ürün, aksesuar, yedek parçalar ve hizmetler hakkında daha fazla bilgi için: www.bosch-home.com ve Online-Mağaza: www.bosch-eshop.com

Amacına uygun kullanım

Bu kılavuzu dikkatlice okuyunuz. Ancak bu şekilde cihazı güvenli ve doğru bir biçimde kullanmanız mümkün olacaktır. Daha sonra kullanılmak üzere veya başka birisinin kullanımı için kullanım ve montaj kılavuzunu muhafaza ediniz.

Bu cihaz yalnızca montaj için tasarlanmıştır. Özel montaj kılavuzunu dikkate alınız.

Ambalajı açıldıktan sonra cihaz kontrol edilmelidir. Bir nakliye hasarı olması durumunda, cihaz bağlantısı yapılmamalıdır.

Sadece eğitimli bir uzman soket olmadan cihazların bağlantısını yapabilir. Yanlış bağlantı nedeniyle hasar ortaya çıkması durumunda cihaz garanti kapsamı dışında kalır.

Bu cihaz sadece evde ve ev ortamında kullanılmak için tasarlanmıştır. Cihazı sadece yiyecek ve içecek hazırlamak için kullanınız. Cihaz çalışırken dikkatli olunuz. Cihazı sadece kapalı alanlarda kullanınız.

Bu cihaz, deniz seviyesinden en fazla 4000 metre yükseklikte kullanılmak üzere tasarlanmıştır.

Bu cihaz 8 yaşından küçük çocuklar, sınırlı fiziksel, zihinsel ve duygusal yeteneklere sahip kişiler ve eksik tecrübe veya bilgi sahibi kişiler tarafından ancak sorumlu bir kişinin denetimi altında olmaları veya kendilerine cihazın güvenli kullanımı ve ortaya çıkabilecek tehlikeler hakkında bilgi verilmiş olması durumunda kullanılabilir.

Çocuklar cihazla oynamamalıdır. Temizlik ve kullanıcı bakımı çocuklar tarafından yapılamaz; ancak 15 yaşından büyük çocuklar denetim altında yapabilir.

8 yaşından küçük çocukları cihazdan ve bağlantı kablosundan uzak tutunuz.

Aksesuarı her zaman pişirme alanının içine doğru olacak şekilde itiniz. → "Aksesuar", Sayfa 10

Önemli güvenlik uyarıları

Genel

Uyarı – Yangın tehlikesi!

- Pişirme alanında bekletilen, yanıcı nesnelere tutuşabilir. Yanıcı nesnelere kesinlikle pişirme alanında muhafaza etmeyiniz. Cihazdan duman geliyorsa kesinlikle kapısını açmayınız. Cihazı kapatınız ve elektrik fişini çekiniz veya sigorta kutusundan sigortayı kapatınız.
- Gevşek yemek artıkları, yağ ve et suyu tutuşabilir. İşletim öncesinde kaba kirlere pişirme alanından, ısıtıcı parçalardan ve aksesuarlardan temizleyiniz.
- Cihaz kapısının açılması sırasında bir hava akımı ortaya çıkar. Pişirme kağıdı ısıtma elemanlarına temas edebilir ve tutuşabilir. Ön ısıtma sırasında pişirme kağıdını kesinlikle aksesuarın üzerine rastgele koymayınız. Pişirme kağıdının üzerine daima bir kap veya kek kalıbı koyunuz. Sadece gerekli alana pişirme kağıdı seriniz. Pişirme kağıdı aksesuarın üzerinde olmamalıdır.

Uyarı – Yanma tehlikesi!

- Cihaz çok sıcak. Kesinlikle sıcak pişirme alanının iç yüzeylerine veya ısıtıcı elemanlara dokunmayınız. Cihaz daima soğumaya bırakılmalıdır. Çocukları uzak tutunuz.
- Aksesuar veya kap çok ısınır. Sıcak aksesuar veya kapları daima bir mutfak eldiveniyle pişirme alanından çıkartınız.
- Alkol buharı sıcak pişirme alanında tutuşabilir. Kesinlikle fazla miktarda yüksek oranda alkollü içeceklerle yemekler hazırlamayınız. Sadece küçük bir miktar yüksek oranda alkol içeren içecek kullanınız. Cihaz kapısını dikkatlice açınız.

Uyarı – Haşlanma tehlikesi!

- Çalıştırma sırasında temas edilen yerler sıcak olur. Kesinlikle sıcak yerlere dokunmayınız. Çocukları uzak tutunuz.
- Cihaz kapısının açılması sırasında sıcak buhar çıkışı olabilir. Sıcaklık durumuna göre buhar görünmeyebilir. Açarken cihazın çok yakınında durmayınız. Cihazın kapağını dikkatlice açınız. Çocukları uzak tutunuz.
- Pişirme alanındaki su nedeniyle sıcak su buharı ortaya çıkabilir. Kesinlikle sıcak pişirme alanına su püskürtmeyiniz.

⚠ Uyarı – Yaralanma tehlikesi!

- Çizik cihaz kapısı camı kırılarak sıçrayabilir. Cam kazıyıcı, keskin veya aşındırıcı temizlik maddeleri kullanmayınız.
- Cihaz kapağının menteşeleri, kapağı açıp kapatma sırasında hareket eder ve bu sırada sıkıştırabilirler. Menteşelerin olduğu bölümü tutmayınız.

⚠ Uyarı – Elektrik çarpma tehlikesi!

- Usulüne aykırı onarımlar tehlike teşkil eder. Onarımlar ve hasarlı elektrik kablolarının değiştirilmesi, sadece tarafımızdan eğitilmiş bir müşteri hizmetleri teknisyeni tarafından yapılmalıdır. Cihaz arızalıysa elektrik fişini çekiniz veya sigorta kutusundan sigortayı kapatınız. Müşteri hizmetlerini arayınız.
- Sıcak parçalardaki elektrikli cihaz kablo izolasyonu eriyebilir. Elektrikli cihaz bağlantı kablolarını sıcak parçalarla kesinlikle temas ettirmeyiniz.
- İçeri sızan su elektrik çarpmasına neden olabilir. Yüksek basınçlı veya buharlı temizleyici kullanılmamalıdır.
- Arızalı bir cihaz elektrik çarpmasına neden olabilir. Arızalı bir cihazı kesinlikle açmayınız. Elektrik fişini çekiniz veya sigorta kutusundan sigortayı kapatınız. Müşteri hizmetlerini arayınız.

⚠ Uyarı – Mıknatıslanma tehlikesi!

Kumanda bölümünde veya kumanda elemanlarında sabit mıknatıslar kullanılmıştır. Bu mıknatıslar elektronik implantasyonları, örneğin kalp pilini veya insülin pompalarını etkileyebilir. Elektronik implant taşıyanlar kumanda bölümünden en az 10 cm uzak durmalıdır.

Halojen aydınlatma**⚠ Uyarı – Yanma tehlikesi!**

Pişirme bölümü lambaları çok sıcaktır. Cihaz kapatıldıktan sonra bile bir süre yanma tehlikesi mevcuttur. Cam kapağa dokunmayınız. Temizlerken cilde temas etmesinden kaçınınız.

⚠ Uyarı – Elektrik çarpma tehlikesi!

Pişirme alanı lambasının değiştirilmesi sırasında gerilim altındaki lamba duyunda elektrik kontağı olabilir. Değiştirme işleminden önce elektrik fişini çekiniz veya sigorta kutusundan sigortayı kapatınız.

Hasar nedenleri**Genel****Dikkat!**

- Pişirme alanı tabanı üzerindeki kap, aksesuar, folyo, pişirme kağıdı: Pişirme alanı tabanı üzerine herhangi bir aksesuar koymayınız. Pişirme alanı tabanını herhangi bir tür folyo veya yağlı kağıtla kaplamayınız. Sıcaklık 50 °C'nin üzerine ayarlanmışsa pişirme alanı tabanına kap koymayınız. Sıcaklık sıkışması oluşmaktadır. Böyle bir durumda pişirme ve kızartma süreleri yanlış olur ve fırının emaye kaplaması zarar görür.
- Alüminyum folyo: Pişirme alanındaki alüminyum folyo kapak camlarına temas etmemelidir. Kapak camında kalıcı renk değişimleri ortaya çıkabilir.
- Sıcak pişirme alanındaki su: Sıcak pişirme alanına asla su dökmeyiniz. Su buharı oluşacaktır. Sıcaklık değişiminden dolayı fırının emaye kaplamasında hasar meydana gelebilir.
- Pişirme alanında nem: Pişirme alanında uzun süre nem kalması korozyona neden olabilir. Kullanma sonrasında pişirme alanının kurumasını bekleyiniz. Kapalı pişirme alanında uzun süre ıslak gıda maddesi muhafaza etmeyiniz. Yemekleri cihazda muhafaza etmeyiniz.
- Açık cihaz kapağı ile soğutma: Yüksek sıcaklıkla yapılan çalışmalar sonrasında pişirme alanını sadece kapalı soğutmaya bırakınız. Cihaz kapağına sıkıştırmayınız. Kapak, çok az aralık kalacak şekilde açık bile olsa zamanla yanındaki mobilyaların ön cephelerine zarar verebilir. Sadece çok neme sahip çalışmalar sonrasında pişirme alanı açık olarak kurumaya bırakılmalıdır.
- Meyve suyu: Fırın tepsisine çok sulu meyveli kekten fazla doldurmayınız. Meyve suyu fırın tepsisinden damlayarak çıkartılması mümkün olmayan lekeler bırakabilir. Mümkünse derin üniversal tava kullanınız.
- Çok kirli conta: Eğer conta aşırı kirlenmişse çalışma sırasında cihazın kapağı artık tam olarak kapanmayacaktır. Yandaki mobilyaların ön cepheleri hasar görebilir. Contayı daima temiz tutunuz. → "Temizleme", Sayfa 18
- Cihaz kapısı oturma veya indirme yüzeyi olarak: Açık cihaz kapısının üzerine herhangi bir şey koymayınız, oturmuyunuz veya asmayınız. Kapları veya aksesuarları cihaz kapısının üzerine koymayınız.
- Aksesuarların yerleştirilmesi: Cihaz tipine göre aksesuarlar cihaz kapağının kapatılması sırasında kapak camına zarar verebilir. Aksesuarları pişirme alanında daima sonuna kadar itiniz.
- Cihazın taşınması: Cihazı kapak kolundan taşımayınız veya tutmayınız. Kapak kolu cihazın ağırlığını taşımaz ve kırılabilir.

Çevre koruma

Yeni cihazınız özellikle enerji tasarrufludur. Burada, cihazınızı kullanırken nasıl daha fazla enerji tasarrufu yapabileceğiniz ve cihazınızı doğru biçimde imha etmek için gerekli olan bir takım önerileri bulacaksınız.

Enerji tasarrufu

- Eğer tarifte veya kullanım kılavuzundaki tablolarda ön ısıtma yapılması gerektiği söyleniyorsa cihazınızı önceden ısıtınız.
- Pişirme bölümüne yerleştirmeden önce donmuş yiyeceğin buzunun çözülmesini sağlayınız.

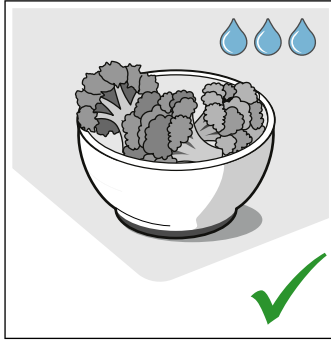
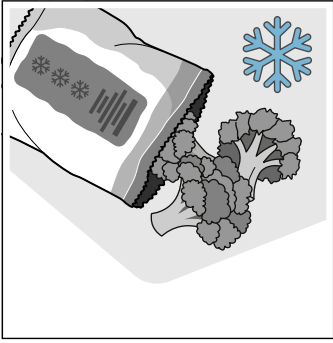

- Koyu renkli, siyah cilalı veya emaye kaplama kek kalıpları kullanınız. Bu tür kalıplar fırının sıcaklığını en iyi şekilde değerlendirir.

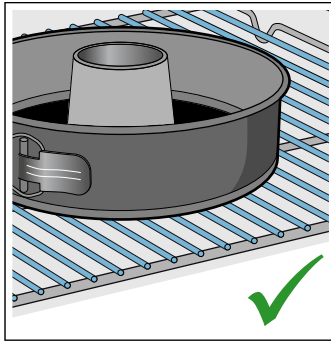
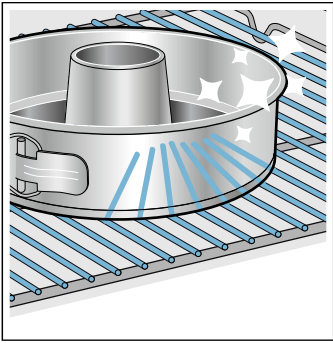

- İhtiyacınız olmayan aksesuarları pişirme bölümünden çıkartınız.

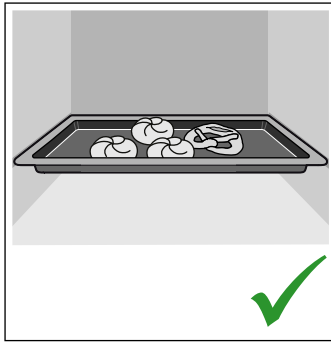
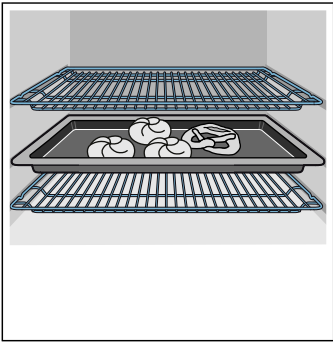

- Çalışma sırasında cihaz kapağını mümkün olduğunca seyrek açınız.

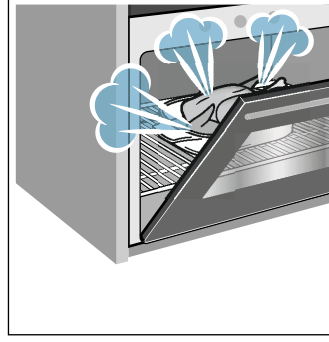

- Birden fazla keki peş peşe pişirmeniz uygun olur. Pişirme alanı hala sıcak. Böylelikle, fırın bir önceki kekten dolayı daha sıcak olduğu için bir sonraki kekin pişme süresi kısalır. Ayrıca 2 kek kalıbını yan yana pişirme bölümüne yerleştirebilirsiniz.

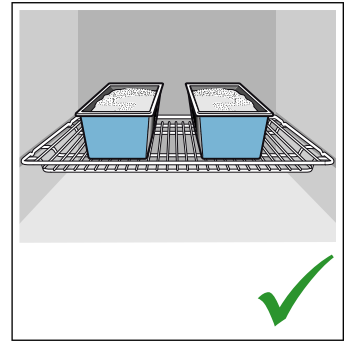
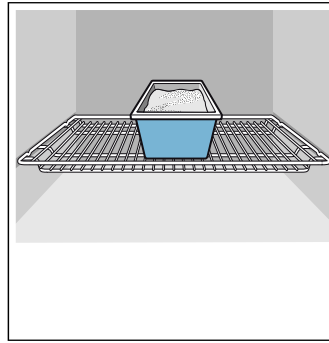

- Daha uzun pişirme sürelerinde pişirme süresi bitiminden 10 dakika önce cihazı kapatabilir ve yiyeceği kalan sıcaklıkla pişirebilirsiniz.

AEEE Yönetmeliğine Uyum ve Atık Ürünün Elden Çıkarılması

Ambalaj malzemesini çevre kurallarına uygun şekilde imha ediniz.



Bu ürün T.C. Çevre ve Şehircilik Bakanlığı tarafından yayımlanan "Atık Elektrikli ve Elektronik Eşyaların Kontrolü Yönetmeliği"nde belirtilen zararlı ve yasaklı maddeleri içermez. AEEE yönetmeliğine uygundur.

Bu ürün, geri dönüşümlü ve tekrar kullanılabilir nitelikteki yüksek kaliteli parça ve malzemelerden üretilmiştir. Bu nedenle, ürünü, hizmet ömrünün sonunda evsel veya diğer atıklarla birlikte atmayın. Elektrikli ve elektronik cihazların geri dönüşümü için bir toplama noktasına götürün. Bu toplama noktalarını bölgenizdeki yerel yönetime sorun. Kullanılmış ürünleri geri kazanıma vererek çevrenin ve doğal kaynakların korunmasına yardımcı olun. Ürünü atmadan önce çocukların güvenliği için elektrik fişini kesin ve kilit mekanizmasını kırarak çalışmaz duruma getirin.

Cihazı tanıyınız

Bu bölümde size göstergeleri ve kumanda elemanlarını açıklayacağız. Ayrıca cihazınızın çeşitli fonksiyonlarını da öğreneceksiniz.

Bilgi: Cihaz tipine göre renklerde ve bazı özelliklerde farklılıklar söz konusu olabilir.



1 Tuşlar

Kumanda bölümünün sol ve sağındaki tuşlar bir baskı noktasına sahiptir. Devreye sokmak için tuşun üzerine bastırınız. Paslanmaz çelik ön yüze sahip olmayan cihazlarda bu iki tuş da basınç noktasız dokunmatik alanlardır.

2 Dokunmatik alanlar

Dokunmatik alanların altında sensörler mevcuttur. Fonksiyonu seçmek için ilgili sembole dokununuz.

3 Kumanda halkası

Kumanda halkası, sınırsız biçimde sola veya sağa döndürülebilecek biçimde tasarlanmıştır. Hafifçe üzerine bastırınız ve parmağınızla istediğiniz yöne hareket ettiriniz.

4 Ekran

Ekran güncel ayar değerlerini, seçim olanaklarını veya uyarı metinlerini görebilirsiniz.

Kumanda elemanları

Her bir kumanda elemanı için cihazınızın farklı fonksiyonları tayin edilmiştir. Böylece cihazınızı basitçe ve doğrudan ayarlayabilirsiniz.

Tuşlar ve dokunmatik alanlar

Çeşitli tuşların ve dokunmatik alanların anlamları burada kısaca açıklanmaktadır.

Sembol	Anlamı	
ⓘ	on/off	Cihazın açılması ve kapatılması
▶	start/stop	Çalışmayı başlatır ve duraklatır, uzun süre basıldığında (yaklaşık 3 saniye) iptal eder

Kumanda bölümü

Kumanda bölümü üzerinden tuşlar, dokunmatik alanlar ve kumanda halkası yardımıyla cihazınızın farklı fonksiyonlarını ayarlayabilirsiniz. Ekran size güncel ayarları gösterir.

Bir ısıtma türü seçilmiş olan bir cihaz açıkken genel bakışta kumanda bölümü görünür.

Dış dokunmatik alanlar

⌚	Alarm	Alarmın seçilmesi
🔒	Çocuk emniyeti	Çocuk emniyetini devreye almak ve devreden çıkartmak için uzun basma (yaklaşık 4 saniye)
ℹ️	Bilgi	Uyarıların gösterilmesi Uzun süre basarak (yaklaşık 3 saniye) temel ayarlar çağrılabilir
🔥	Pişirme alanı aydınlatması	Pişirme alanı aydınlatmasının açılması ve kapatılması

İç dokunmatik alanlar

🔥	4D sıcak hava	4D sıcak hava ısıtma türünün doğrudan seçilmesi
🔥	Üstten/alttan ısıtma	Üstten/alttan ısıtma ısıtma türünün doğrudan seçilmesi
🔥	Isıtma türleri	Çalışma modu ısıtma türlerinin seçilmesi
🔥	Sıcaklık	Pişirme alanı için sıcaklığın seçilmesi
🔥	AutoPilot	Pişirme programlarına sahip yemekler çalışma modunun seçilmesi
🔥	Ağırlık	Yemekler çalışma modunda ağırlığın seçilmesi
🔥	Zaman fonksiyonları	Zaman fonksiyonlarının seçilmesi
🔥	Hızlı ısıtma	Pişirme alanı için hızlı ısıtmanın başlatılması veya iptal edilmesi

Değeri ekranda gösterilebilen veya ön alanda gösterilen dokunmatik alan kırmızı yanar.

Kumanda halkası

Kumanda halkası ile ekranda gösterilen ayar değerlerini değiştirebilirsiniz.

Çoğu seçim listesinde, örneğin sıcaklıkta minimum veya maksimum değere ulaştığınızda kumanda halkasını geri çevirmeniz gerekir. Isıtma türlerinde örneğin son noktadan sonra yeniden ilk nokta gelir.

Ekran

Ekran, tüm bilgileri tek bakışta görebileceğiniz biçimde ve her duruma uygun olarak tasarlanmıştır.

O anda ayarlamak istediğiniz değere odaklanır. Beyaz yazıyla ve altında beyaz bir çizgiyle gösterilir. Artalandaki değer gri olarak gösterilir.

Odak	Odaktaki değer doğrudan değiştirilebilir, önceden seçilmesine gerek yoktur. Bir çalışma başlatıldıktan sonra her zaman sıcaklık veya kademe odaktadır. Beyaz çizgi aynı zamanda ısıtma çizgisidir ve kırmızı olarak dolar.
Büyütme	Kumanda halkasıyla odaktaki rengi değiştirdiğiniz sürece, büyütülmüş olarak sadece bu değer gösterilir.

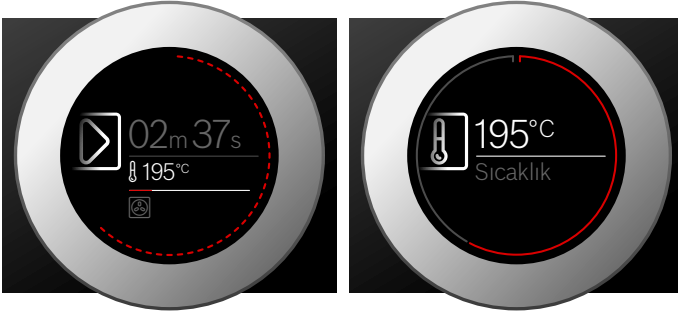

Halka çizgisi

Ekranın dışında bir halka çizgisi mevcuttur.

Bir değeri değiştirdiğinizde halka çizgisi, seçim listesinin neresinde bulunduğunuzu gösterir. Ayarlama alanına bağlı olarak halka çizgisi seçim listesinin uzunluğuna göre sürekli veya segmentlere ayrılmıştır.

Çalışma sırasında halka çizgisi saniyelik taktlarla kırmızı dolar. Her tam dakikadan sonra segmentler yeniden en baştan dolmaya başlar. Süre azalıyorsa her saniye bir segment söner.

Sıcaklık göstergesi

Bir çalışmanın başlatılmasından sonra size güncel pişirme alanı sıcaklığı ekranda grafik olarak gösterilir.

Isıtma çizgisi	Sıcaklığın altındaki beyaz çizgi, pişirme alanı ısıtıldıkça soldan sağa doğru kırmızı dolar. Ön ısıtma yaptığınızda, çizgi tamamen kırmızıyla dolduğunda yemeği içeri sürmek için optimum zamana ulaşılmıştır. Ayarlama kademelerinde, örneğin ızgara kademelerinde, ısıtma çizgisi hemen kırmızıyla dolar.
Kalan ısı göstergesi	Cihaz kapatılmışsa, halka çizgisi pişirme alanında kalan ısı gösterilir. Kalan ısı ne kadar düşük olursa halka çizgisi de o kadar karanlık olur ve bir süre sonra tamamen kararır.

Bilgi: Termik hareketsizlik nedeniyle, gösterilen sıcaklık ile pişirme alanının içindeki gerçek sıcaklık biraz farklı olabilir.

Çalışma modları

Cihazınız, çalışmasını sizin için kolaylaştıran farklı çalışma modlarına sahiptir.

Bunlara ilişkin daha ayrıntılı tanımları ilgili bölümlerde bulabilirsiniz.

Çalışma modu	Kullanımı
Isıtma türleri → "Cihazın kullanılması", Sayfa 13	Yemeklerinizi optimum biçimde hazırlamak için farklı, hassas biçimde ayarlanmış ısıtma türleri mevcuttur.
AutoPilot → "Yemekler", Sayfa 25	Birçok farklı yemek için uygun ayarlama değerleri önceden programlanmıştır.

Isıtma türleri

Yemeğiniz için her zaman doğru ısıtma türünü bulabilmeniz için burada size farkları ve kullanım alanlarını anlatacağız.

Her bir ısıtma türüne ilişkin semboller yeniden tanımda desteklenir.

Çok yüksek sıcaklıklarda cihaz uzun süre geçtikten sonra sıcaklığı biraz düşürür.

Isıtma türü	Sıcaklık	Kullanımı
 4D sıcak hava	30-275 °C	Bir veya birden fazla kademede yemek pişirmeniz ve kızartmanız için. Arka panelde bulunan bir fan, yuvarlak ısıtıcının ısını eşit biçimde pişirme alanında dağıtmaktadır.
 Üstten/alttan ısıtma	30-300 °C	Tek kademede yemek pişirmeniz ve kızartmanız için. Sulu katmanlara sahip pastalar için özellikle uygundur. Isı üstten ve alttan eşit olarak gelir.
 Sıcak hava Eco	30-275 °C	Seçilen yemeklerin tek kademede ön ısıtma olmadan hassas biçimde pişirilmesi için. Fan, arka panelde bulunan yuvarlak ısıtıcının ısını pişirme bölümünde dağıtmaktadır. En etkili ısıtma türü 125-275 °C arasındadır. Bu ısıtma türü, enerji verimlilik sınıfını ve havalandırma modunda enerji tüketimini belirlemek için kullanılır.
 Üst/alt ısıtma Eco	30-300 °C	Seçilen yemeklerin hassas biçimde pişirilmesi için. Isı alttan ve üstten gelir. En etkili ısıtma türü 150-250 °C arasındadır. Bu ısıtma türü geleneksel modda enerji tüketimini belirlemek için kullanılır.
 Sıcak hava dolaşımli ızgara	30-300 °C	Büyük et parçaları, kümes hayvanları ve bütün balığın kızartılması için. ızgara ısıtıcısı ve vantilatör dönüşümlü olarak açılıp kapanır. Fan sıcak havayı yemeğin etrafında döndürür.
 Izgara, büyük alanli	Izgara kademeleri: 1 = zayıf 2 = orta 3 = güçlü	Biftek, sosis ve tost gibi ızgarada pişecek yassı yiyeceklerin kızartılması ve graten pişirme için. Izgara ısıtıcısının altındaki bütün yüzey ısınır.
 Izgara, küçük alanli	Izgara kademeleri: 1 = zayıf 2 = orta 3 = güçlü	Biftek, sosis ve tost gibi ızgarada pişecek az miktarda yiyeceğin kızartılması ve graten pişirme için. Izgara ısıtıcısının altındaki orta yüzey ısınır.
 Pizza kademesi	30-275 °C	Alttan çok fazla ısıya ihtiyaç duyan yemeklerin ve pizzaların hazırlanması için. Alt ısıtıcı parça ve arka duvardaki yuvarlak ısıtıcı parçalar ısınır.
 Hassas pişirme	70-120 °C	Açık kapta, kızartılmış, yumuşak et parçalarının korunarak ve yavaşça pişirilmesi için. Isı, düşük sıcaklıkta üstten ve alttan eşit olarak gelir.
 Altan ısıtma	30-250 °C	Su içinde pişirmek ve sonradan pişirmek için. Isı alttan gelir.
 Buz çözme	30-60 °C	Dondurulmuş gıdaların korunarak çözülmesi için.
 Sıcak tutma	60-100 °C	Piştirilmiş yiyecekleri sıcak tutmak için.
 Kap ön ısıtması	30-70 °C	Kapları ısıtmak için.

Varsayılan değerler

Her bir ısıtma türü için cihaz bir varsayılan sıcaklık veya kademe belirler. Bunları devralabilir veya ilgili alanda değiştirebilirsiniz.

Diğer bilgiler

Çoğu durumda cihaz size, o anda yürütülen işlem için uyarıları ve diğer bilgileri sunar.

İ alanına dokununuz. Uyarı birkaç saniye için ekranda gösterilir. Daha uzun uyarılarda kullanım halkasıyla sona kadar gidiniz.

Bazı uyarılar otomatik olarak gösterilir, örneğin onay için veya uyarı ya da talep olarak.

Piştirme alanı fonksiyonu

Piştirme alanındaki fonksiyonlar cihazını çalıştırmayı kolaylaştırır. Böylece örneğin piştirme alanı geniş yüzeyli biçimde aydınlatılır ve soğutma fanı cihazın aşırı ısınmasını engeller.

Cihazın kapağının açılması

Çalışma sırasında cihazın kapağını açarsanız cihaz çalışmaya ara verir. Kapağı kapattıktan sonra cihaz çalışmaya devam eder.

Piştirme alanı aydınlatması

Cihaz kapağını açarsanız, piştirme alanı aydınlatması açılır. Kapak eğer yaklaşık 15 dakikadan uzun süre açık kalırsa aydınlatma yeniden kapanır.

Çoğu çalışma modunda, çalışma başlatıldığı anda piştirme alanı aydınlatması açılır. Çalışma sonlandırıldığında kapatılır.

Bilgi: Temel ayarlarda, piştirme alanı aydınlatmasının çalışma sırasında açılıp açılmamasını belirleyebilirsiniz. → "Temel ayarlar", Sayfa 17

Soğutma fanı

Bu soğutma fanı, gerektiğinde devreye girer ve devre dışı kalır. Sıcak hava kapağın üzerinden dışarı çıkar.

Dikkat!

Havalandırma bölmelerini örtmeyiniz. Aksi takdirde cihaz aşırı ısınacaktır.

Piştirme alanının çalışma işleminden sonra hızlı bir şekilde soğuması için soğutma fanı belirli bir süre boyunca çalışır.

Bilgi: Soğutma fanının çalışması gereken süreyi temel ayarlardan değiştirebilirsiniz. → "Temel ayarlar", Sayfa 17

Aksesuar

Cihazınız çeşitli aksesuarlara sahiptir. Burada ürünle birlikte teslim edilen aksesuarlara ve bunların doğru biçimde kullanılmasına ilişkin bir genel bakış mevcuttur.

Birlikte teslim edilen aksesuarlar

Cihazınız aşağıdaki aksesuarlarla donatılmıştır:

	Tel ızgara Kap, pasta ve sufle kalıpları için. Kızartma, kızartma parçaları ve donmuş yemekler için.
	Üniversal tava Yumuşak kek, kek, derin dondurulmuş yemekler ve büyük et yemekleri için. Doğrudan tel ızgaranın üzerinde ızgara yaptığınızda, yağ toplama kabı olarak kullanılabilir.
	Fırın tepsi Tepsi kekleri ve kurabiyeler için.

Sadece orijinal aksesuarlar kullanınız. Bunlar özellikle cihazınız için tasarlanmıştır.

Özel aksesuarı müşteri hizmetlerinden, bayilerden veya internetten temin edebilirsiniz.

Bilgi: Aksesuar ısındığında deforme olabilir. Bunun fonksiyon üzerinde bir etkisi yoktur. Soğuduğunda deformasyon kaybolur.

Aksesuarın yerleştirilmesi

Piştirme alanının 5 yerleştirme yüksekliği vardır. Yerleştirme yükseklikleri aşağıdan yukarıya doğru sayılır.

Piştirme alanında en üst yerleştirme yüksekliği bazı cihazlarda bir ızgara sembolü ile gösterilir.

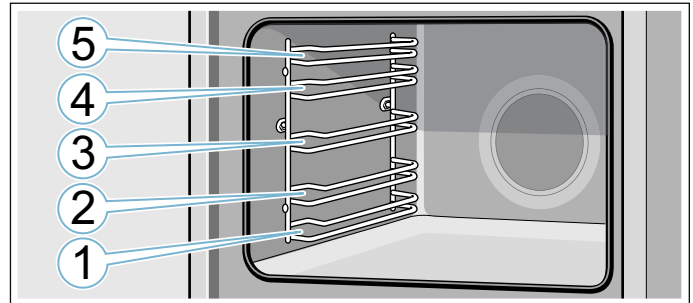

Aksesuar her zaman ilgili yerleştirme yüksekliğinin her iki kılavuz çubuğu arasına itilmelidir.

Aksesuar devrilmeden yaklaşık yarıya kadar dışarı çekilebilir.

Bilgiler

- Daima aksesuarların pişirme alanına doğru yerleştirildiğinden emin olunuz.
- Aksesuarı her zaman tamamen pişirme alanına itiniz, böylece cihaz kapağına temas etmez.
- İhtiyacınız olmayan aksesuarları çalıştırma sırasında pişirme bölümünden çıkarınız.

Kilit fonksiyonu

Aksesuar yerine oturuncaya kadar yaklaşık 1/2 yarıya kadar dışarı çekilebilir. Kilit fonksiyonu, dışarı çıkarılırken aksesuarların devrilmesini engeller. Devrilme korumasının çalışması için aksesuar, pişirme alanına doğru şekilde yerleştirilmelidir.

Tel ızgaranın içeri sürülmesi sırasında, kilit tırnağının **a** arkada olmasına ve aşağıyı göstermesine dikkat ediniz. Açık tarafı cihaz kapısı tarafını ve dirsek kısmı aşağıyı göstermelidir.

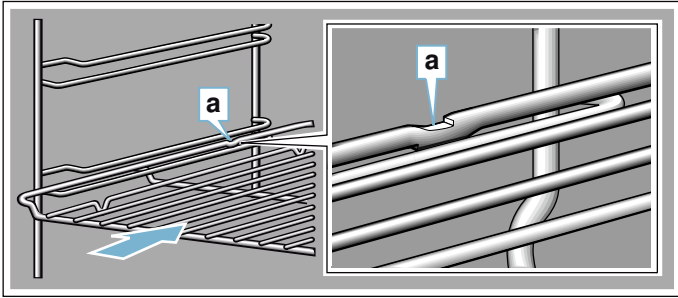

Tepsinin içeri sürülmesi sırasında, kilit tırnağının **a** arkada olmasına ve aşağıyı göstermesine dikkat ediniz. Aksesuarın **b** eğimli kısmı ön tarafı, cihaz kapağını göstermelidir.

Resimdeki örnek: Üniversal tava

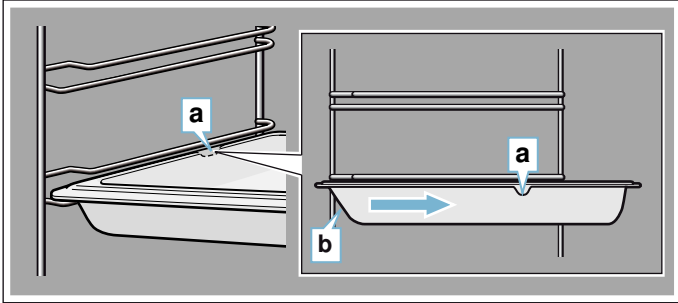

Aksesuarın kombine edilmesi

Tel ızgarayı üniversal tava ile birlikte içeri iterek damlayan sıvıları yakalayabilirsiniz.

Tel ızgarayı yerleştirirken her iki mesafe tutucusunun **a** arka kenarda durmasına dikkat ediniz. Üniversal tavayı yerleştirirken tel ızgara yerleştirme yüksekliğinin üst kılavuz çubuğunun üzerinde olmalıdır.

Resimdeki örnek: Üniversal tava

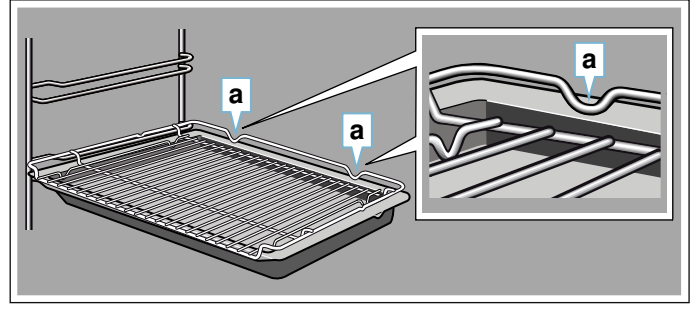

Özel aksesuar

Özel aksesuarları yetkili servisten, yetkili satıcıdan veya internetten satın alabilirsiniz. Cihazınız için sunulan geniş ürün yelpazesini broşürlerimizde veya internette bulabilirsiniz.

Mevcut olma durumu ve online sipariş olanağı uluslararası düzeyde farklılık gösterir. Lütfen satış dokümanlarını gözden geçiriniz.

Bilgi: Her özel aksesuar her cihaza uymamaktadır. Lütfen satın alırken daima cihazınızın kodunu (E-No.) tam olarak giriniz. → "Yetkili servisin çağrılması", Sayfa 24

Özel aksesuar

Tel ızgara

Kap, pasta kalıpları ve güveçler için, kızartma ve ızgara parçaları için.

Üniversal tava

Yumuşak kekler, kekler, derin dondurulmuş yemekler ve büyük kızartmalar için.

Doğrudan tel ızgaranın üzerinde ızgara yaptığınızda, yağ toplama kabı olarak kullanılabilir.

Fırın tepsisi

Tepsi kekleri ve kurabiyeler için.

Tel

Et, kümes hayvanı ve balık için.

Üniversal tavaya yerleştirmek için, damlayan yağları ve et sularını yakalamak amacıyla.

Üniversal tava, yapışmaz kaplamalı

Yumuşak kekler, kekler, derin dondurulmuş yemekler ve büyük kızartmalar için.

Kek ve kızartmalar üniversal tavadan daha kolay ayrılır.

Fırın tepsisi, yapışmaz kaplamalı

Tepsi kekleri ve kurabiyeler için.

Kek fırın tepsisinden daha kolay ayrılır.

Telli profesyonel tava

Büyük miktarların hazırlanması için.

Profesyonel tava için kapak

Kapak sayesinde profesyonel tava profesyonel kızartma tenceresi olarak kullanılabilir.

Pizza tepsi

Pizza ve büyük, yuvarlak kekler için.

Izgara tepsi

Kızartma yerine ızgara yapma amacıyla veya sıçrama koruyucusu olarak. Sadece universal tavada kullanınız.

Fırın taşı

Çıtır çıtır bir zemine sahip olması gereken, kendi yapacağınız ekmekler, sandviç ekmekleri ve pizzalar için.

Fırın taşı tavsiye edilen sıcaklığa önceden ısıtılmalıdır.

Cam kızartma tenceresi (5,1 litre)

Güveçler ve gratenler için.

Özellikler "Yemekler" çalışma modu için çok uygundur.

Cam kase

Büyük kızartmalar, yumuşak kekler ve gratenler için.

Cam tava

Güveçler, sebze yemekleri ve kekler için.

Sürgü sistemi 1 katlı

Seviye 2'deki çekme rayları ile aksesuarı devrilmeden daha fazla dışarı çekebilirsiniz.

Sürgü sistemi 2 katlı

Seviye 2 ve 3'teki çekme rayları ile aksesuarı devrilmeden daha fazla dışarı çekebilirsiniz.

Sürgü sistemi 3 katlı

Seviye 1, 2 ve 3'teki çekme rayları ile aksesuarı devrilmeden daha fazla dışarı çekebilirsiniz.

Dekor çubukları

Mobilya raf zeminini ve cihaz taban plakasını gizlemek için.

**İlk kullanımdan önce**

Yeni cihazınızı kullanabilmeniz için önce bazı ayarları yapmanız gereklidir. Ayrıca pişirme alanını ve aksesuarları da temizleyiniz.

İlk işleme alma

Elektrik bağlantısından sonra veya elektrik kesildikten sonra ekranda ilk işleme alma için ayarları görünür. Talep ekranda görünene kadar birkaç saniye geçebilir.

Bilgi: Bu ayarları her zaman temel ayarlar içinden yeniden değiştirilebilir. → "Temel ayarlar", Sayfa 17

Dilin ayarlanması

İlk olarak dil görünür. Ön ayarlı olan dil "Almanca"dır.

1. Kullanım halkası ile istediğiniz dili ayarlayınız.
2. Onay için alanına dokununuz. Sonraki ayar görünür.

Saatin ayarlanması

Saat "12:00" olarak başlar.

1. Kullanım halkasıyla saati ayarlayabilirsiniz.
2. Onay için alanına dokununuz. Ekranda, ilk işletmeye almanın tamamlandığına dair bir uyarı gösterilir. Güncel saat görüntülenir.

Pişirme alanının ve aksesuarın temizlenmesi

Cihaz ile ilk defa yemek hazırlamadan önce pişirme alanını ve aksesuarları temizleyiniz.

Pişirme alanının temizlenmesi

Yeni cihaz kokusunun kaybolması için, pişirme alanını boş ve kapalı bir şekilde ısıtınız.

Pişirme bölümünde köpük parçacıkları gibi ambalaj kalıntıları olmamasına dikkat ediniz ve cihazın içindeki veya üzerindeki yapışkan bandı çıkarınız. Pişirme alanının düz yüzeylerini ısıtma öncesinde yumuşak, nemli bir bezle siliniz. Cihazın ısıtma işlemi devam ettiği sürece mutfağı havalandırınız.

Belirtilen ayarları yapınız. Isıtma türünü ve sıcaklığı nasıl ayarlayacağınızı sonraki bölümde öğrenebilirsiniz. → "Cihazın kullanılması", Sayfa 13

Ayarlar	
Isıtma türü	4D sıcak hava
Sıcaklık	maksimum
Süre	1 saat

Cihazı belirlenen süreden sonra on/off tuşuyla kapatınız.

Pişirme alanı soğuduktan sonra düz yüzeyleri deterjanlı su ve bulaşık bezi ile temizleyiniz.

Aksesuarın temizlenmesi

Aksesuarı deterjanlı su ve temizlik bezi veya yumuşak bir fırça ile iyice temizleyiniz.

Cihazın kullanılması

Kumanda elemanlarını ve çalışma biçimlerini zaten öğrendiniz. Şimdi size cihazını nasıl ayarlayacağınızı açıklayacağız. Açma ve kapama sırasında neler olduğunu ve çalışma modlarını nasıl ayarlayacağınızı öğreneceksiniz.

Cihazın açılması ve kapatılması

Cihazınızda ayar yapabilmemiz için önce cihazı açmalısınız.

Bilgi: Çocuk emniyeti ve alarm, cihaz kapalıyken de ayarlanabilir. Ekrandaki bazı göstergeler ve pişirme alanındaki kalan ısı göstergesi gibi uyarılar cihaz kapalı olsa da görünür kalır.

Cihazınızı kullanmayacaksanız kapatınız. Uzun süre ayarlama yapılmazsa cihaz otomatik olarak kapanır.

Cihazın açılması

on/off ① tuşuyla cihazı açınız.

Tüm dokunmatik alanlar kırmızı yanar. Ekranda Bosch logosu görünür ve ardından seçim listesindeki ilk ısıtma türü gösterilir.

Bilgi: Açma sonrasında hangi çalışma modunun görünmesi gerektiğini temel ayarlar içinde belirleyebilirsiniz. → "Temel ayarlar", Sayfa 17

Cihazın kapatılması

on/off ① tuşuyla cihazı kapatınız.

Varsa devam eden fonksiyon iptal edilir.

Ekranda saat veya kalan ısı göstergesi görünür.

Bilgi: Cihaz kapalıyken saatin görünüp görünmemesini temel ayarlar içinde belirleyebilirsiniz. → "Temel ayarlar", Sayfa 17

Çalışmanın başlatılması

Her çalıştırmayı start/stop ▷ tuşuyla başlatmalısınız.

Ekranda başlatma gösterildikten sonra, ayarlara ek olarak bir zaman göstergesi görülür. Ayrıca halka çizgisi ve ısıtma çizgisi gösterilir.

Çalışmanın duraklatılması

start/stop ▷ tuşuyla bir çalışmayı duraklatabilir ve sonra devam ettirebilirsiniz.

start/stop ▷ tuşuna yaklaşık 3 saniye boyunca basarsanız, çalışma tamamen iptal olur ve tüm ayarlar sıfırlanır.

Bilgi: Çalışmayı duraklatma veya iptal etme sonrasında soğutma fanı çalışmaya devam edebilir.

Çalışma modunun ayarlanması

Cihaz açıldıktan sonra ayarlanan varsayılan çalışma modu görünür. Bu ayarı hemen start/stop ▷ tuşu ile başlatabilirsiniz.

Başka bir çalışma modu ayarlamak istiyorsanız, buna ilişkin daha ayrıntılı açıklamaları ilgili bölümlerde bulabilirsiniz.

Temel ilke olarak şu geçerlidir:

1. İlgili alana dokununuz.
Sembol kırmızı yanar.
2. Kullanım halkasıyla odaktaki seçimi değiştiriniz.
3. Gerekliyse diğer ayarları yapınız.
Bunun için ilgili alana dokununuz ve kullanım halkasıyla değeri değiştiriniz.
4. start/stop ▷ tuşuyla başlatınız.
Cihaz çalışmaya başlatır.

Isıtma türünün ve sıcaklığın ayarlanması

Isıtma türleri çalışma modu seçilmediyse, ① alanına dokununuz. Bu sembol kırmızı yanar ve varsayılan sıcaklığa sahip ilk ısıtma türü ekranda gösterilir.

Resimdeki örnek: 195°C sıcaklıkta sıcak hava eko ①.

1. Kullanım halkasıyla ısıtma türünü ayarlayabilirsiniz.



2. ① alanına dokununuz.
Ekranda, odaktaki sıcaklık beyaz görünür.
3. Kullanım halkasıyla sıcaklığı ayarlayabilirsiniz.



4. start/stop ▷ tuşuyla başlatınız.
Ekrandaki süre, çalışmanın ne kadar zamandır devam ettiğini gösterir.



Cihaz ısınmaya başlar.

Yemeğiniz hazır olduğunda cihazı on/off ① tuşuyla kapatınız.

Bilgi: Ayrıca cihazda çalışmanın süresini ve bitişini de ayarlayabilirsiniz. → "Zaman fonksiyonları", Sayfa 14

Değiştir

Çalıştırdıktan sonra sıcaklık odakta kalır. Kullanım halkasını hareket ettirdiğinizde doğrudan sıcaklık değiştirilir ve devralınır.



Isıtma türünü değiştirmek için önce çalışmayı start/stop ▷ tuşuyla iptal ediniz ve  alanına dokununuz. İlk ısıtma türüyle birlikte buna ait varsayılan sıcaklık görünür. Kullanım halkasıyla ısıtma türünü değiştiriniz.

Bilgi: Isıtma türünü değiştirirseniz, diğer ayarlar da sıfırlanır.

Isıtma türleri doğrudan seçimi

Belirli ısıtma türlerini doğrudan dokunmatik alanlar üzerinden seçebilirsiniz. Böylece cihaz daha basitçe ve daha hızlı ayarlanabilir.

Doğrudan seçim üzerinden ayarlanabilen ısıtma türleri:

-  4D sıcak hava
-  Üstten/alttan ısıtma



Ayarlama

1. İstenen ısıtma türüne sahip alanın üzerine dokununuz. Sıcaklık hemen odakta beyaz olarak gösterilir.
2. Kullanım halkasıyla sıcaklığı ayarlayabilirsiniz.
3. start/stop ▷ tuşuyla başlatınız. Cihaz ısınmaya başlar.

Hızlı ısıtma

Hızlı ısıtma ile bazı ısıtma türlerinde ısıtma süresini kısaltabilirsiniz.

Hızlı ısıtma için uygun ısıtma türleri:

-  4D sıcak hava
-  Üstten/alttan ısıtma

Yemeklerinizin eşit pişmesi için ancak hızlı ısıtma sona erdikten sonra yemeği ve aksesuarı pişirme alanına koyunuz.

Ayarlama

Uygun ısıtma türüne ve ayarlanan sıcaklığın en az 100 °C olmasına dikkat ediniz. Aksi takdirde hızlı ısıtma aktifleştirilmez.

1. Isıtma türünü ve sıcaklığı ayarlayınız.
2.  alanına dokununuz.

Sembol kırmızı yanar. Ekranda onay için bir uyarı gösterilir.

Hızlı ısıtma sona erdiğinde bir sinyal duyulur ve ekranda bir uyarı görünür. Sembol artık yanmaz. Yemeğinizi pişirme alanına yerleştiriniz.



Bilgi: Süre zaman fonksiyonu, hızlı ısıtma ile birlikte başlar. Süreyi ancak hızlı ısıtma tamamlandıktan sonra ayarlayınız.



İptal

Hızlı ısıtmayı iptal etmek için yeniden  alanına dokununuz. Sembol artık yanmaz.

Zaman fonksiyonları

Cihazınız farklı zaman fonksiyonlarına sahiptir.

Zaman fonksiyonu	Kullanımı
 Süre	Ayarlanan süre dolduktan sonra cihaz otomatik olarak çalışmayı durdurur.
 Sona erdirmeye	Süreyi ve istenen bitiş zamanını giriniz. Çalışmanın istenen saatte sona erdirilebilmesi için cihaz otomatik olarak başlatılır.
 Alarm	Alarm, yumurta haşlama saati gibi çalışır. Çalışmadan ve diğer zaman fonksiyonlarından bağımsız olarak çalışır. Ayarlanan süre dolduktan sonra cihaz otomatik olarak kapanır veya açılır.

Süre ve sona erdirmeyi, bir çalışmayı ayarladıktan sonra  alanı ile çağırabilirsiniz. Alarm kendi  alanına sahiptir ve her istendiğinde ayarlanabilir.

Süre bitiminde veya alarm zamanında bir sinyal duyulur.  alanına dokunarak sinyali zamanından önce sonlandırabilirsiniz.

Bilgi: Bir sinyalin duyulacağı süreyi temel ayarlardan değiştirebilirsiniz. → "Temel ayarlar", Sayfa 17

Sürenin ayarlanması

Yemeğiniz için pişirme süresini cihaz üzerinde ayarlayabilirsiniz. Böylece pişirme süresini istemeden aşmazsınız ve çalışmayı durdurmak için diğer işlerinizi yarım bırakmak zorunda kalmazsınız.

Ayarlama

Kullanım halkasını önce hangi yöne çevirdiğinize bağlı olarak süre bir varsayılan değerde başlar: sola, 10 dakika, sağa, 30 dakika.

Bir saate kadar olan süreler dakikalık adımlarla ayarlanabilir, daha sonra ayarlama 5 dakikalık adımlarla yapılır.

Maksimum 23 saat ve 59 dakikalık bir süre ayarlayabilirsiniz.

Resimdeki örnek: Süre 45 dakika.

1. Çalışma modunu ve sıcaklığı veya kademeyi ayarlayınız.
2. Başlatmadan önce  alanına dokununuz. Ekranda, odaktaki süre beyaz görünür.
3. Kullanım halkasıyla süreyi ayarlayabilirsiniz.





Birkaç saniye sonra değer devralınır veya iki defa  alanına dokununuz. Ekranda çalışma türü ve sıcaklığın veya kademenin altında süre bulunur.

4. start/stop  tuşuyla başlatınız. Ekranda süre azalmaya başlar.





Cihaz ısınmaya başlar.

Süre sona erdiğinde bir sinyal duyulur. Cihaz, ısıtma işlemini sona erdirir. Ekranda süre olarak 00d 00s görünür.

 alanı üzerinden yeni süre ayarlayabilir veya start/stop  tuşuyla süre olmadan çalışmayı devam ettirebilirsiniz.

Yemeğiniz hazır olduğunda cihazı on/off  tuşuyla kapatınız.

Değiştirme ve iptal

Süreyi değiştirmek için  alanına dokununuz. Süre odak içinde beyaz olarak görünür ve kullanım halkasıyla değiştirilebilir.  alanıyla değişikliği devralınız.

Süreyi iptal etmek istiyorsanız süreyi yeniden tamamen geri alıp sıfırlayınız. Değişikliği devraldıktan sonra start/stop  tuşuna basarak süre olmadan da çalışmayı devam ettirebilirsiniz.

Sona erdirmenin ayarlanması

Sürenin sona ereceği saati erteleyebilirsiniz. Yemeğinizi örneğin, pişirme alanına sabah koyabilir ve öğlen hazır olacak şekilde ayarlayabilirsiniz.

Bilgiler

- Yemeklerin pişirme alanında aşırı uzun süre kalmamasına ve bozulmamasına dikkat ediniz.
- Eğer çalışma zaten başlatılmışsa sona erdirmeyi artık ayarlamayınız. Pişirme sonucu iyi olmayacaktır.

Ayarlama

Sürenin sona ermesi maksimum 23 saat ve 59 dakika ertelenebilir.

Resimdeki örnek: Ayarlanan süre 45 dakikadır ve yemek saat 12:00'da hazır olmalıdır.

1. Çalışma modunu ve sıcaklığı veya kademeyi ayarlayınız.
2. Süreyi ayarlayınız.

3. Başlatmadan önce yeniden bir defa  alanına dokununuz. Ekranda sona erdirme odak içinde beyaz olarak gösterilir.
4. Kullanım halkasıyla sona erdirme zamanını ileriye alınız.





Birkaç saniye sonra değer devralınır veya yeniden iki defa  alanına dokununuz. Ekranda çalışma türü ve sıcaklığın veya kademenin altında sona erdirme süresi bulunur.

5. start/stop  tuşuyla başlatınız. Ekranda, cihazın çalışmaya başlayacağı saat görünür.





Cihaz bekleme konumundadır. Cihaz çalıştığında ekranda süre azalmaya başlar.

Süre sona erdiğinde bir sinyal duyulur. Cihaz, ısıtma işlemini sona erdirir. Ekranda süre olarak 00d 00s görünür.

 alanı üzerinden yeni süre ayarlayabilir veya start/stop  tuşuyla süre olmadan çalışmayı devam ettirebilirsiniz.

Yemeğiniz hazır olduğunda cihazı on/off  tuşuyla kapatınız.

Değiştirme ve iptal

Sona erdirme zamanını değiştirmek için, önce çalışmayı start/stop  tuşuyla duraklatınız ve  alanına iki defa dokununuz. Sona erdirme zamanı odak içinde beyaz olarak görünür ve kullanım halkasıyla değiştirilebilir. start/stop  tuşuyla çalışmayı devam ettirebilirsiniz.

Sona erdirme zamanını silmek istiyorsanız, sona erdirme zamanını tamamen geri alınız. start/stop  tuşu ile ayarlanan süreyi doğrudan başlatabilirsiniz.

Bilgi: Sona erdirme zamanını değiştirmek, ancak süre azalmaya başlamamışsa mümkündür. Pişirme sonucu iyi olmayacaktır.

Alarmin ayarlanması



Alarm, diğer ayarlarla paralel çalışır. Alarmı her zaman, cihaz kapalı olsa bile ayarlayabilirsiniz. Kendine ait bir sinyali vardır, böylece alarmın mı çaldığını yoksa sürenin mi dolduğunu anlayabilirsiniz.

Ayarlama

Alarm zamanı her zaman sıfır dakikadan başlar.

Değer ne kadar yüksekse, ayarlama sırasındaki zaman adımları da o kadar büyük olur.

Maksimum 24 saat bir süre ayarlayabilirsiniz.

1.  alanına dokununuz. Sembol kırmızı yanar. Ekranda alarm zamanı odak içinde beyaz görünür.
2. Kullanım halkasıyla alarm zamanını ayarlayabilirsiniz.
3.  alanıyla başlatınız.
Bilgi: Birkaç saniye sonra alarm otomatik olarak çalışmaya başlar.

Alarm zamanı görünür şekilde azalır.

Cihaz kapatıldığında alarm ekranda görünmeye devam eder. Çalışma devam ederken bu çalışmanın ayarları ön alanda kalır.  alanına dokunursanız alarm zamanı birkaç saniye gösterilir.

Alarm zamanı sona erdiğinde bir sinyal duyulur ve ekranda bir uyarı görünür. Sembol artık yanmaz.

Yararlı bilgi: Ayarlanan alarm zamanı cihaz çalışmasını referans alıyorsa, süreyi kullanınız. Ön alandaki zaman görünür ve cihaz otomatik olarak kapanır.

Değiştirme ve iptal

Alarm zamanını değiştirmek için  alanına dokununuz. Alarm zamanı odakta beyaz olarak görünür ve kullanım halkasıyla değiştirilebilir.

Alarmı iptal etmek istiyorsanız alarm zamanını yeniden tamamen geri alınız. Değişikliği devraldıktan sonra sembol artık yanmaz.

Çocuk emniyeti

Çocukların yanlışlıkla cihazı çalıştırmamaları ve ayarları değiştirmemeleri için cihazınız bir çocuk emniyeti ile donatılmıştır.



Kumanda bölümü bloke edildi ve ayarlama yapmaya izin vermiyor. Sadece on/off  tuşuyla cihaz kapatılabilir.

Devreye alma ve devreden çıkarma

Cihaz açıkken ve kapalıyken çocuk emniyetini devreye alabilir ve devreden çıkarabilirsiniz.

4 saniye boyunca  alanına basınız.

Ekranda onay için bir uyarı gösterilir.



Cihaz açıkken  alanı kırmızı yanar. Cihaz kapalıysa  alanı yanmaz.

Temel ayarlar

Cihazınızın optimum ve kolayca çalışabilmesi için farklı ayarlar kullanımınıza sunulmuştur. Bu ayarları gerektiğinde değiştirebilirsiniz.

Temel ayarların değiştirilmesi

Cihaz kapalı konumda olmalıdır.

1. İ alanını yaklaşık 3 saniye boyunca basılı tutunuz. Ekranda iş akışına ilişkin uyarılar görünür.
2. Uyarıları  alanıyla onaylayınız. Ekranda ilk ayar olan "Dil" görünür.
3. Gerekliyse ayarı kullanım halkasıyla değiştirebilirsiniz.
4.  alanına dokununuz. Ekranda bir sonraki ayar görünür ve bu ayar kullanım halkasıyla değiştirilebilir.
5.  alanı ile tüm ayarları gözden geçirin ve ihtiyaç durumunda kullanım halkasıyla değiştiriniz.
6. Son olarak onaylamak için İ alanını 3 saniye boyunca basılı tutunuz.

Ekrandaki bir uyarı, ayarların kaydedildiğini gösterir.

İptal

Değişiklikleri kaydetmek istemiyorsanız, on/off  tuşuyla iptal edebilirsiniz. Ekrandaki bir uyarı, ayarların kaydedilmediğini gösterir.

Temel ayarlar listesi

Cihazınızın donanımına bağlı olarak tüm temel ayarlar mevcut olmayabilir.

Ayar	Seçim
Dil	Başka diller seçilebilir
Saat	24 saat formatında saat
Sinyal sesi	Kısa süre (30 saniye) Orta süre (1 dakika)* Uzun süre (5 dakika)
Tuş sesi	Açıldı Kapatıldı* (on/off  sesi kalır)
Ekran parlaklığı	5 kademeli
Saat göstergesi	Kapalı Dijital*
Aydınlatma	Çalışmada kapalı Çalışmada açık*
Çocuk emniyeti	Sadece tuş kilidi* Kapak kilidi ve tuş kilidi
Açma sonrasında çalıştırma	Isıtma türleri* AutoPilot
Gece karartma	Kapatıldı* Açıldı
Marka logosu	Göstergeler* Görüntüleme
Fan ardıl çalışma süresi	Önerilen* Minimum

Sürgü sistemi	Donanım eklenmedi* (raflarda ve 1 katlı sürgüde) Donanım eklendi (2 ve 3 katlı sürgüde)
Sabbat ayarı	Açıldı Kapatıldı*
Fabrika ayarları	Sıfırlama Geri alma*

* Fabrika ayarları (cihaz tipine bağlı olarak fabrika ayarları değişiklik gösterebilir)

Bilgi: Dil, tuş sesi ve ekran parlaklığı konusundaki ayar değişiklikleri hemen etkili olur. Tüm diğerleri ancak ayarlar kaydedildikten sonra etkili olur.

Elektrik kesintisi



Ayarlarda belirlediğiniz değişiklikler, elektrik kesintisinden sonra da tutulur.

Sadece ilk işletmeye almaya ilişkin ayarlar uzun elektrik kesintilerinden sonra yeniden yapılmalıdır. Kısa bir elektrik kesintisi cihazı köprüleyebilir.

Saatin değiştirilmesi

Saati ayarlamak istiyorsanız, örneğin yaz saati veya kış saati söz konusuyla temel ayarı değiştiriniz.

Cihaz kapalı konumda olmalıdır.

1. İ alanını yaklaşık 3 saniye boyunca basılı tutunuz. Ekranda iş akışına ilişkin uyarılar görünür.
2. Uyarıları  alanıyla onaylayınız. Ekranda ilk ayar olan "Dil" görünür.
3.  alanına dokununuz. Saat ayarı görünür.
4. Kullanım halkasıyla saati ayarlayabilirsiniz.
5. Onaylamak için İ alanını 3 saniye boyunca basılı tutunuz.

Ekrandaki bir uyarı, ayarların kaydedildiğini gösterir.

Sabbat ayarı





Sabbat ayarı ile 74 saate kadar bir süre ayarlayabilirsiniz. Pişirme alanındaki yiyecekler, açma veya kapatmanıza gerek kalmadan sıcak kalır.

Sabbat ayarının başlatılması

Sabbat ayarını kullanabilmeniz için önce temel ayarlar içinde aktifleştirmeniz gereklidir. → "Temel ayarlar", Sayfa 17

Temel ayarlar uygun biçimde değiştirilmişse sabbat ayarı ısıtma türleri içinde son ısıtma türü olarak listelenir.

Cihaz üstten/alttan ısıtma ile ısıtılır. Cihaz 85 °C ile 140 °C arasında bir sıcaklığa ayarlanabilir.

1. Kullanım halkasıyla ısıtma türü olarak sabbat ayarını  seçebilirsiniz.
2.  alanına dokununuz. Ekranda, odadaki sıcaklık beyaz görünür.
3. Kullanım halkasıyla istediğiniz sıcaklığı ayarlayınız.
4. Başlatmadan önce  alanına dokununuz. Ekranda, odadaki süre beyaz görünür.
5. Kullanım halkası ile istediğiniz süreyi ayarlayınız. **Bilgi:** Bitiş süresi ertelenemez.
6. start/stop  tuşuyla başlatınız. Ekranda süre azalmaya başlar. Cihaz ısınmaya başlar.



Sabbat ayarı süresi sona erdiğinde bir sinyal duyulur. Cihaz, ısıtma işlemini sona erdirir. Ekranda süre olarak 00d 00s görünür.

Cihazı on/off  tuşuyla kapatınız.

Bilgi: Cihazın kapağını açarsanız cihaz çalışmaya ara vermez.

Değiştirme ve iptal

Başlatma sonrasında artık ayarları değiştiremezsiniz.

Sabbat ayarını iptal etmek istiyorsanız cihazı on/off  tuşuyla kapatınız. start/stop  tuşuyla çalışmayı artık duraklatamazsınız.

Temizleme

Özenli bakım ve temizlik yapılması durumunda cihazınız uzun süre çalışmaya devam eder. Cihazınızın bakımını ve temizliğini nasıl yapacağınızı burada anlatılmıştır.

Uygun temizlik malzemeleri

Yanlış temizlik maddeleri nedeniyle farklı yüzeylerin zarar görmemesi için tablodaki bilgilere dikkat ediniz. Cihaz tipine bağlı olarak tüm alanlar sizin cihazınızda mevcut olmayabilir.

Dikkat!

Yüzey hasarları

Şunları kullanmayınız:

- Keskin ve aşındırıcı temizlik malzemeleri,
- Yüksek oranda alkol içeren temizlik maddeleri,
- Sert ovma süngerleri veya bulaşık süngerleri,
- Yüksek basınçlı temizleyici veya buhar püskürtme makinesi,
- Sıcak temizleme için özel deterjanlar.

Temizleme bezlerini kullanmadan önce iyice yıkayınız.

Yararlı bilgi: Özellikle tavsiye edilen temizleme ve bakım malzemelerini müşteri hizmetlerinden satın alabilirsiniz. İlgili üretici bilgilerine dikkat ediniz.

Uyarı – Yanma tehlikesi!

Cihaz çok sıcak. Kesinlikle sıcak pişirme alanının iç yüzeylerine veya ısıtıcı elemanlara dokunmayınız. Cihaz daima soğumaya bırakılmalıdır. Çocukları uzak tutunuz.

Alan	Temizlenmesi
Cihazın dışı	
Paslanmaz çelik ön tarafı	Sıcak deterjanlı su: Temizlik bezi ile temizleyiniz ve yumuşak bir bezle kurulayınız. Kireç, yağ, nişasta ve protein lekelerini hemen temizleyiniz. Bu lekelerin altında paslanma meydana gelebilir. Sıcak yüzeyler için uygun özel paslanmaz çelik bakım malzemelerini müşteri hizmetlerinden veya yetkili servisten temin edebilirsiniz. Biraz bakım malzemesini yumuşak bir bezle yüzeye sürünüz.
Plastik	Sıcak deterjanlı su: Temizlik bezi ile temizleyiniz ve yumuşak bir bezle kurulayınız. Cam temizleyici veya cam kazıyıcı kullanmayınız.
Boyalı yüzeyler	Sıcak deterjanlı su: Temizlik bezi ile temizleyiniz ve yumuşak bir bezle kurulayınız.
Kumanda bölümü	Sıcak deterjanlı su: Temizlik bezi ile temizleyiniz ve yumuşak bir bezle kurulayınız. Cam temizleyici veya cam kazıyıcı kullanmayınız.
Kapak camları	Sıcak deterjanlı su: Temizlik bezi ile temizleyiniz ve yumuşak bir bezle kurulayınız. Cam kazıyıcı veya paslanmaz çelik bulaşık teli kullanmayınız.

Kapı tutamağı	Sıcak deterjanlı su: Temizlik bezi ile temizleyiniz ve yumuşak bir bezle kurulayınız. Kapı tutamağına kireç giderme maddesi bulaşırsa hemen siliniz. Aksi takdirde, daha sonra çıkartamayacağınız lekeler oluşabilir.
---------------	---

Cihazın içi

Emaye yüzeyler ve kendi kendini temizleyen yüzeyler	Pişirme yüzeyleriyle ilgili uyarıları ve tabloyu dikkate alınız.
Pişirme alanı aydınlatmasının cam kapağı	Sıcak deterjanlı su: Temizlik bezi ile temizleyiniz ve yumuşak bir bezle kurulayınız. Aşırı kirlenme durumunda jel biçimindeki fırın temizleme maddelerini kullanınız.
Kapak contası Çıkartmayınız!	Sıcak deterjanlı su: Bulaşık bezi ile temizleyiniz. Ovalamayınız.
Kapak kaplaması	Paslanmaz çelikten: Paslanmaz çelik temizleyici kullanınız. Üretici uyarılarına dikkat ediniz. Paslanmaz çelik bakım maddeleri kullanmayınız. Plastikten: Sıcak deterjanlı su ve bulaşık bezi ile temizleyiniz. Yumuşak bir bez ile kurulayınız. Cam temizleyici veya cam kazıyıcı kullanmayınız. Temizlemek için kapak kaplamasını çıkarınız.
Ayaklar	Sıcak deterjanlı su: Yumuşatınız ve bir bulaşık bezi veya fırça ile temizleyiniz.
Sürgü sistemi	Sıcak deterjanlı su: Bulaşık bezi veya fırça ile temizleyiniz. Çıkarma mekanizması raylarının üzerindeki yağlama gresini temizlemeyiniz, tercihen raylar içeri sürülü şekildeyken temizleyiniz. Bulaşık makinesinde temizlemeyiniz.
Aksesuarlar	Sıcak deterjanlı su: Yumuşatınız ve bir bulaşık bezi veya fırça ile temizleyiniz. Aşırı kirlenme durumunda paslanmaz çelik bulaşık teli kullanınız.

Bilgiler

- Cihazın ön yüzeyindeki küçük renk farkları cam, plastik veya metal gibi farklı malzemelerden kaynaklanmaktadır.
- Kapak camlarındaki leke gibi görünen gölgeler, pişirme alanı aydınlatmasının ışık yansımalarıdır.
- Çok yüksek sıcaklıklarda emaye yanabilir. Bu nedenle küçük renk farklılıkları ortaya çıkabilir. Bu normaldir ve cihazın fonksiyonları üzerinde bir etkisi yoktur.
Tepsilerin ince kenarları tamamen emaye olmamalıdır. Bu nedenle sertleşebilir. Bu sayede korozyon koruması olumsuz etkilenmez.

Pişirme alanı yüzeyleri

Pişirme alanındaki arka panel kendi kendine temizlenebilir. Bunu kaba yüzey yapısından anlayabilirsiniz.

Zemin, tavan ve yan parçalar emayedir veya düz bir yüzeye sahiptir.

Emaye yüzeylerin temizlenmesi

Düz emaye yüzeyleri bir bulaşık bezi ve sıcak deterjanlı suyla veya sirkeli suyla temizleyiniz. Yumuşak bir bez ile kurulayınız.

Yanmış yemek kalıntılarını ıslak bir bez ve deterjanlı su ile ovunuz. Aşırı kirlenmesi durumunda, paslanmaz çelikten bulaşık teli veya fırın temizleyicisi kullanınız.

Dikkat!

Sıcak pişirme alanında asla fırın temizleyicisi kullanmayınız. Emayede hasar oluşabilir. Bir sonraki ısıtmadan önce pişirme alanındaki ve cihaz kapağı üzerindeki artıkları tamamen temizleyiniz.

Temizlik işleminin sonrasında pişirme alanını kuruması için açık bırakınız.

Bilgi: Gıda artıkları nedeniyle beyaz katmanlar oluşabilir. Bunlar sorun oluşturmaz ve cihazın fonksiyonunu etkilemez. Gerekirse artıkları sitrik asit ile temizleyiniz.

Kendi kendini temizleyen yüzeylerin temizlenmesi

Kendi kendine temizlenen yüzeyler yoğun gözenekli, mat bir seramik ile kaplanmıştır. Pişirilen ve kızartılan yemeklerden sıçrayan parçalar, bu tabaka tarafından emilmekte ve cihaz çalışır durumdayken ortadan kaldırılmaktadır.

Kendi kendini temizleyen yüzeyler eğer kendi kendini yeterince temizlemiyorsa ve koyu renkli lekeler oluşmuşsa, bu amaçla bir ısıtma uygulayarak bu lekeleri temizleyebilirsiniz.

Ayarlama

Aksesuarları, kapları, rafları ve ayakları pişirme alanından önceden çıkartınız. Pişirme alanındaki düz emaye yüzeyleri, cihaz iç kapağını ve pişirme alanı aydınlatmasının cam kapağını temizleyiniz.

1. Isıtma türü olarak 4D sıcak havayı ayarlayınız.
2. Maksimum sıcaklığı ayarlayınız.
3. Çalışmayı başlatınız ve en az 1 saat süreyle çalıştırınız.

Seramik katman tazelenir.

Pişirme alanı soğuduysa, kahverengi veya beyaz renkteki artıkları su ve yumuşak bir sünger ile temizleyiniz.

Bilgi: Çalışma sırasında yüzeylerde kırmızı lekeler oluşabilir. Bunlar pas değil, gıda artıklarıdır. Bu lekeler sağlık açısından bir tehlike oluşturmaz ve kendi kendini temizleyen yüzeylerin temizleme yeteneğini sınırlamaz.

Dikkat!

Kendi kendini temizleyen yüzeyleri fırın temizleyicisi ile temizlemeyiniz. Yüzeyler hasar görebilir. Bu yüzeylere fırın temizleyicisi temas ederse, yüzeyleri hemen su ve bulaşık bezi ile temizleyiniz. Lütfen yüzeyleri ovalamayınız ve aşındırıcı temizleme yardımcı maddeleri kullanmayınız.

Cihazın temiz tutulması

Sert kirlerin oluşmasını engellemek için cihazı her zaman temiz tutunuz ve kirleri hemen temizleyiniz.

⚠ Uyarı – Yangın tehlikesi!

Gevşek yemek artıkları, yağ ve et suyu tutuşabilir. İşletim öncesinde kaba kirleri pişirme alanından, ısıtıcı parçalardan ve aksesuarlardan temizleyiniz.

Yararlı bilgiler

- Pişirme alanını her kullanımdan sonra temizleyiniz. Böylece kirlenmez.
- Kireç, yağ, nişasta ve yumurta lekelerini hemen temizleyiniz.
- Çok ıslak keklerin pişirilmesi için üniversal tavayı kullanınız.
- Kızartma için uygun kaplar, örneğin kızartma tenceresi kullanınız.

Ayaklar

Özenli bakım ve temizlik yapılması durumunda cihazınız uzun süre çalışmaya devam eder. Burada ayakları nasıl çıkarabileceğinizi ve nasıl temizleyebileceğinizi öğrenebilirsiniz.

Rafları askıdan çıkartma ve takma**⚠ Uyarı – Yanma tehlikesi!**

Raflar çok sıcak olabilir. Asla sıcak raflara dokunmayınız. Cihazın daima soğumasını bekleyiniz. Çocukları uzak tutunuz.

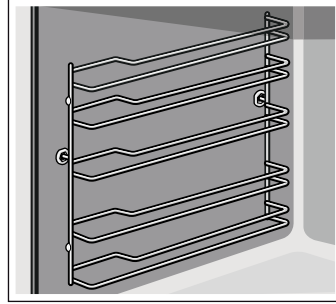
Rafların çıkartılması

1. Raflar önden biraz kaldırınız **a** ve çıkartınız **b** (resim **1**).
2. Daha sonra tüm rafı öne çekerek çıkartınız (resim **2**).

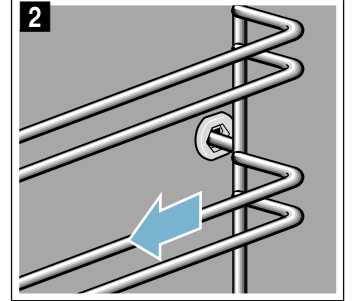
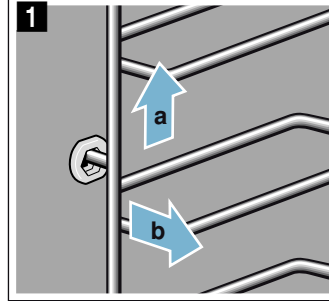

Rafları bulaşık deterjanı ve bulaşık süngeri ile temizleyiniz. İnatçı kirlerde bir fırça kullanınız.

Rafların asılması

Raflar sadece sol veya sağ tarafa uyum sağlar. Her iki rafta da, eğimli çubukların önde olmasına dikkat ediniz.

1. Rafları önce ortalararak, raflar pişirme alanı duvarına temas edene kadar arka yuvaya takınız **a** ve arkaya doğru bastırınız **b** (resim **1**).
2. Daha sonra ön kovani, raflar burada da pişirme alanı duvarına temas edene kadar takınız **c** ve aşağı doğru bastırınız **d** (resim **2**).

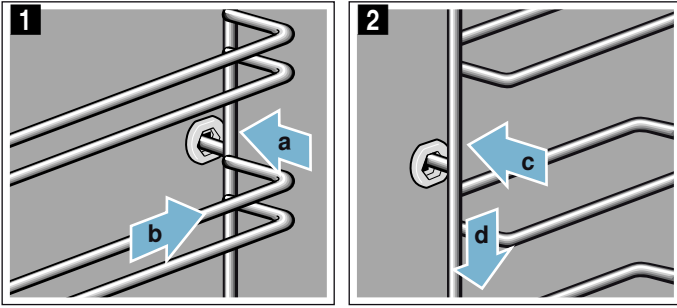

Cihaz kapağı

Özenli bakım ve temizlik yapılması durumunda cihazınız uzun süre çalışmaya devam eder. Burada cihaz kapağını nasıl çıkarabileceğinizi ve nasıl temizleyebileceğinizi öğrenebilirsiniz.

Cihaz kapağının sökülmesi ve takılması

Kapak camlarını sökmek ve temizlemek için cihaz kapağını yerinden çıkartabilirsiniz.

Cihaz kapağı menteşelerinin birer kilitleme kolu vardır. Kilitleme kolları kapandıysa (resim 1), cihaz kapağı emniyete alınmıştır. Fırın kapısı çıkartılamaz. Kilitleme kolu, cihaz kapağını çıkartmak için açıldıysa (resim 2), menteşeler emniyete alınmıştır. Aniden kapatamazsınız.

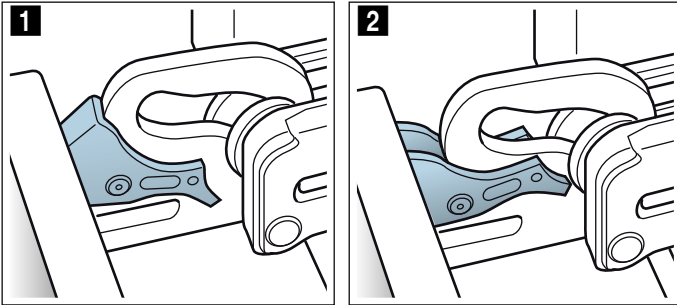

⚠ Uyarı

Yaralanma tehlikesi!

- Menteşeler emniyete alınmamışsa, yüksek bir kuvvetle aniden kapanabilirler. Daima kilitleme kolunun tamamen kapandığına, veya fırın kapısının çıkartılmasında tamamen açılıp açılmadığına dikkat ediniz.
- Cihaz kapağının menteşeleri, kapağı açıp kapatma sırasında hareket eder ve bu sırada sıkıştırılabilirler. Menteşelerin olduğu bölümü tutmayınız.

Cihaz kapağının sökülmesi

1. Cihaz kapağını tamamen açınız ve cihaz yönünde bastırınız.
2. Her iki kilitleme kolunu sağa ve sola doğru açınız (resim 1).
3. Cihaz kapağını dayanak noktasına kadar kapatınız a. Sol ve sağ tarafından iki elinizle tutunuz b ve dışarı doğru çekiniz (resim 2).

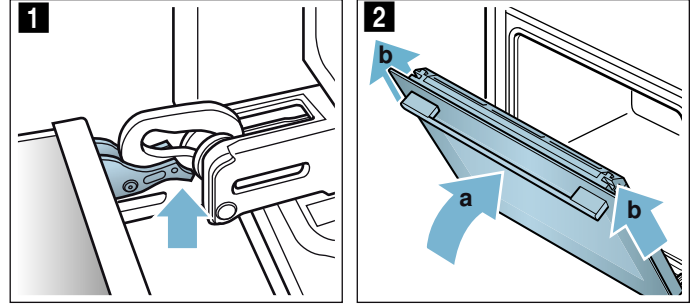

Cihaz kapağının takılması

Cihaz kapağını, işlemleri tersten takip ederek yeniden yerleştiriniz.

1. Cihaz kapısını takarken, her iki menteşenin de açılış yönünde takıldığına dikkat ediniz (resim 1). Her iki menteşeyi alttan dış diske yerleştiriniz ve bunları kılavuz olarak kullanınız. Menteşeleri doğru açıklığa doğru ittiğinizden emin olunuz. İçeri itme kolay ve dirençle karşılaşmadan gerçekleştiriniz. Eğer bir direnç hissediyorsanız, menteşeyi doğru açıklığa ittiğinizden emin olunuz.

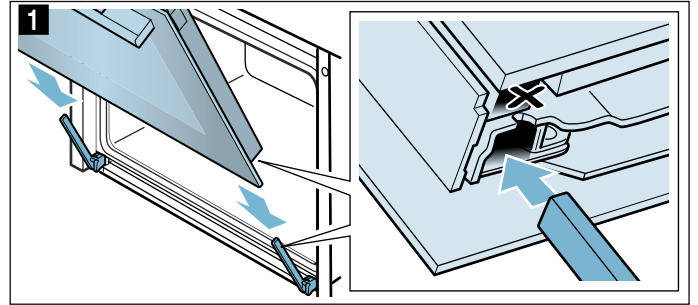

2. Cihaz kapağını tam olarak açınız. Her iki kilitleme kolunu tekrar kapatınız (resim 2).

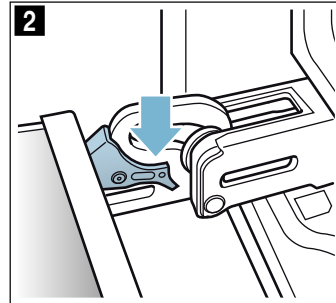

3. Pişirme alanı kapağını kapatınız.

Kapının üst kapağının çıkartılması

Kapak üst kapağının paslanmaz çelik tutucusu renk değiştirebilir. İyi temizlemek için kapağı çıkartabilirsiniz. → "Temizleme", Sayfa 18

1. Cihazın kapağını biraz açınız.
2. Üst kapağın sağına ve soluna bastırınız (resim 1).
3. Üst kapağı çıkarınız (Resim 2).
Cihaz kapağını dikkatlice kapatınız.

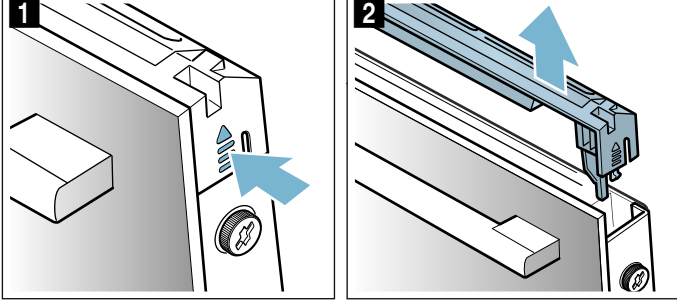

Bilgi: Üst kapaktaki paslanmaz çelik tutucuyu paslanmaz çelik temizleyicisiyle temizleyiniz. Kapak üst kapağının geri kalan kısmını deterjanlı su ve nemli bir bezle siliniz.

4. Cihazın kapağını yeniden biraz açınız. Üst kapağı yerleştiriniz ve yerine oturduğunu duyana kadar bastırınız (resim 3).

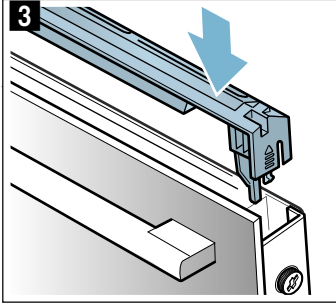

5. Cihaz kapağını kapatınız.

Kapak camlarının sökülmesi ve takılması

Cihaz kapağının camlarını daha iyi şekilde temizleyebilmek için kapak camlarını sökebilirsiniz.

Cihazdan sökülmesi

1. Cihazın kapağını biraz açınız.
2. Üst kapağın sağına ve soluna bastırınız (resim 1).
3. Üst kapağı çıkarınız (Resim 2).

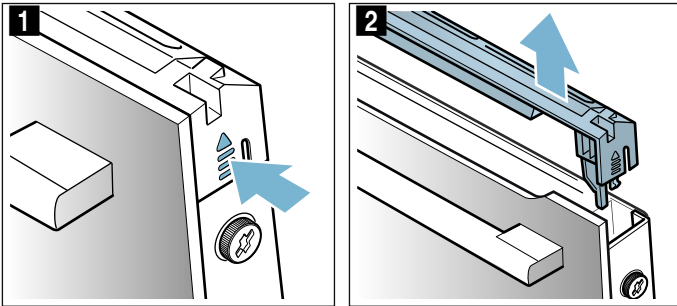

4. Cihaz kapısının solundaki ve sağındaki vidaları sökünüz ve çıkartınız (resim 3).

5. Kapağı yeniden kapatmadan önce, birden çok defa katladığınız bir mutfak bezini araya sıkıştırınız (resim 4).
Ön camı yukarı çekiniz ve kapak tutamağıyla birlikte aşağıda düz bir zemine yerleştiriniz.

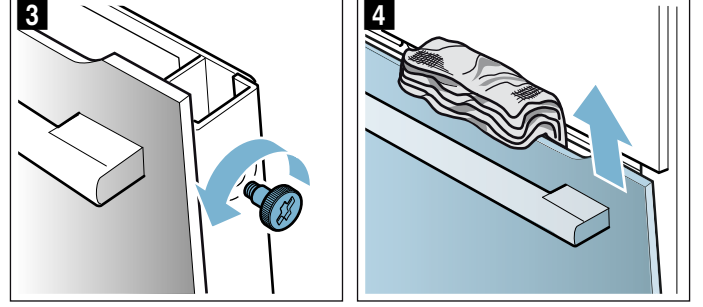

Camları cam deterjanı ve yumuşak bir bezle temizleyiniz.

⚠ Uyarı

Yaralanma tehlikesi!

- Çizik cihaz kapısı camı kırılarak sıçrayabilir. Cam kazıyıcı, keskin veya aşındırıcı temizlik maddeleri kullanmayınız.
- Cihaz kapağının menteşeleri, kapağı açıp kapatma sırasında hareket eder ve bu sırada sıkıştırabilirler. Menteşelerin olduğu bölümü tutmayınız.

Cihaza monte edilmesi

1. Ön camı aşağıya tutucunun içine sürünüz (resim 1).
2. Ön camı, üstteki iki kanca açıklığının karşısına gelene kadar kapatınız (resim 2).

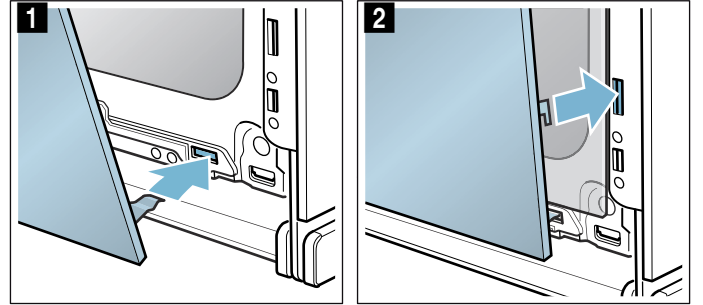

3. Ön camı alttan, yerine oturduğunu duyana kadar bastırınız (resim 3).
4. Cihazın kapağını yeniden biraz açınız ve mutfak bezini çıkarınız.
5. Sol ve sağdaki her iki vidayı yeniden takınız.
6. Üst kapağı yerleştiriniz ve duyulur biçimde yerine yerleşene kadar bastırınız (resim 4).

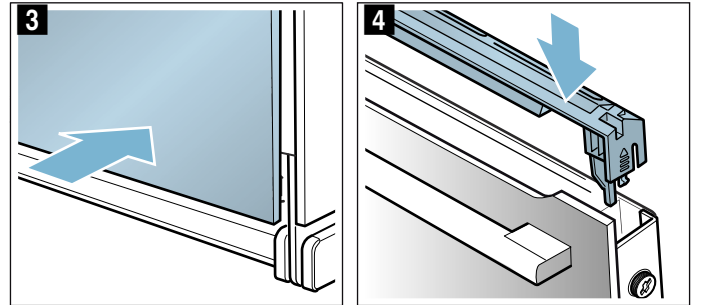

7. Cihaz kapağını kapatınız.

Dikkat!

Pişirme alanını ancak camlar talimatlara uygun biçimde takıldıktan sonra kullanınız.

Arıza halinde ne yapmalı?

Bir arıza ortaya çıkarsa, nedeni genellikle önemli olmayan bir durumdur. Bu nedenle müşteri hizmetlerini aramadan önce tablonun yardımıyla arızayı kendiniz gidermeye çalışın.

Arıza	Olası nedeni	Yardım/Uyarılar
Cihaz çalışmıyor.	Sigorta arızalı.	Sigorta kutusundaki ilgili sigortayı kontrol ediniz.
	Elektrik kesintisi	Mutfak lambasının veya diğer mutfak cihazlarının çalışıp çalışmadığını kontrol ediniz.
Ekranda "Sprache Deutsch" görünür.	Elektrik kesintisi	Dili ve saati yeniden ayarlayınız.
Cihaz kapalıysa saat görünmez.	Temel ayarlar değiştirildi.	Saat göstergesine ilişkin temel ayarı değiştiriniz.
Cihaz ısıtmıyor, ekranda [Z] sembolü yanyıyor.	Temel ayarlarda demo modu etkinleştirilmiş.	Cihazı kısa süre için elektrik şebekesinden ayırınız (sigorta kutusundaki sigortayı kapatınız) ve ardından temel ayarlardan 3 dakika içinde demo modunu devre dışı bırakınız.
Cihaz çalışmaya başlamıyor ve ekranda "Pişirme alanı fazla sıcak" görünüyor	Seçilen yemek veya ısıtma türü için pişirme alanı fazla sıcaktır	Pişirme alanının soğumasını bekleyiniz ve yeniden başlatınız
Kullanım halkası kapalı, kumanda bölümünün yuvası dışarı düşmüş.	Kullanım halkasının kilidi yanlışlıkla açılmış.	Kullanım halkası çıkarılabilir. Kullanım halkasını yeniden kumanda bölümündeki yuvasına yerleştiriniz ve yuvasına oturup alışıldığı gibi döndürülebilmesi için içeri bastırınız.
Kullanım halkası artık kolayca döndürülemiyor.	Kullanım halkasının altı kirlenmiş.	Kullanım halkası çıkarılabilir. Kullanım halkasını tutan kilidi açmak için halkayı yuvasından dışarı çekiniz. Veya kullanım halkasının dış kenarına bastırınız, böylece halkanın bir kenarı dışarı çıkar ve halkayı kolayca tutmak mümkün olur. Kullanım halkasını ve cihazdaki yuvasını dikkatlice deterjanlı su ve bulaşık beziyle temizleyiniz. Yumuşak bir bez ile kurulayınız. Aşındırıcı veya keskin malzemeler kullanmayınız. Suda yumuşatmayınız veya bulaşık makinesinde yıkamayınız. Yatağının sağlam kalabilmesi için kullanım halkasını çok sık çıkarmayınız.

⚠ Uyarı – Elektrik çarpma tehlikesi!

Usulüne aykırı onarımlar tehlike teşkil eder. Onarımlar ve hasarlı elektrik kablolarının değiştirilmesi, sadece tarafımızdan eğitilmiş bir müşteri hizmetleri teknisyeni tarafından yapılmalıdır. Cihaz arızalıysa elektrik fişini çekiniz veya sigorta kutusundan sigortayı kapatınız. Müşteri hizmetlerini arayınız.

Ekrandaki hata mesajları

Ekranda "D" veya "E" içeren bir hata mesajı görünürse, örneğin D0111 veya E0111, cihazı on/off ① tuşuyla kapatınız ve sonra yeniden açınız.

Bir defalık bir arıza ise gösterge söner. Hata mesajı yeniden görünürse, müşteri hizmetlerini arayınız ve bu sırada hata mesajı kesin olarak belirtiniz.

Arızaları kendiniz giderebilirsiniz

Cihazdaki teknik arızaları çoğu zaman kendiniz kolayca halledebilirsiniz.

Bir yemek optimum biçimde pişmemişse, kullanım kılavuzunun sonunda bulunan, hazırlamaya ilişkin birçok ipucu ve uyarıdan faydalanabilirsiniz. → "Sizin için kendi mutfağımızda test edilmiştir", Sayfa 26

Maksimum çalışma süresi

Cihazınızdaki ayarları birkaç saat boyunca değiştirmediyse cihaz otomatik olarak ısıtmayı durdurur. Böylece istenmeyen bir sürekli çalışma durumu engellenmiş olur.

Maksimum çalışma süresine ne zaman ulaşıldığı, çalışma modunun ilgili ayarlarına göre belirlenir.

Maksimum çalışma süresine ulaşıldı

Ekranda maksimum çalışma süresine ulaşıldığını gösteren bir uyarı görünür.

Çalışmayı devam ettirmek için istediğiniz bir alana dokununuz veya kullanım halkasını hareket ettiriniz.

Cihaza ihtiyacınız yoksa, on/off ① tuşuna basarak cihazı kapatınız.

Yararlı bilgi: Cihazın, örneğin uzun hazırlama süreleri sırasında istem dışı biçimde kapanmasını engellemek için bir süre ayarlayınız. Cihaz, ayarlanan süre bitene kadar ısıtmaya devam eder.

Tavandaki pişirme alanı lambasının değiştirilmesi

Pişirme alanı lambası devre dışı kaldığında, değiştirilmesi gerekir. Sıcağa dayanıklı 230V halojen lambayı, 40 Watt, müşteri hizmetlerinden veya yetkili servisten temin edebilirsiniz.

Halojen lambalara kuru bir bezle dokununuz. Bu şekilde lambanın ömrü uzatılır. Yalnızca bu lambaları kullanınız.

⚠️ Uyarı – Elektrik çarpma tehlikesi!

Pişirme alanı lambasının değiştirilmesi sırasında gerilim altındaki lamba duyunda elektrik kontağı olabilir. Değiştirme işleminden önce elektrik fişini çekiniz veya sigorta kutusundan sigortayı kapatınız.

⚠️ Uyarı – Yanma tehlikesi!

Cihaz çok sıcak. Kesinlikle sıcak pişirme alanının iç yüzeylerine veya ısıtıcı elemanlara dokunmayınız. Cihaz daima soğumaya bırakılmalıdır. Çocukları uzak tutunuz.

1. Hasar oluşmasını önlemek için, mutfak bezini soğuk pişirme alanının içine seriniz.
2. Cam kapağı sola doğru döndürüp sökünüz (resim 1).
3. Lambayı dışarı çekiniz çevirmeyiniz (resim 2). Yeni lambayı yerleştiriniz, bu esnada pimlerin konumuna dikkat ediniz. Lambayı yerleştirmek için sıkıca içeri bastırınız.

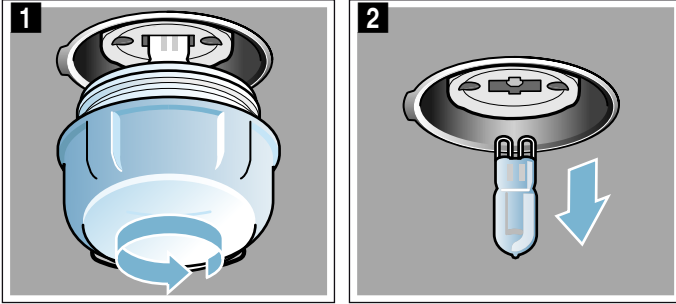

4. Cam kapağı tekrar vidalayınız. Cihaz tipine bağlı olarak cam kapak bir sızdırmazlık halkası ile donatılmıştır. Vidalamadan önce sızdırmazlık halkasını tekrar yerleştiriniz.
5. Bulaşık bezini alınız ve sigortayı açınız.

Cam kapak

Halojen lambanın cam kapağı hasarlı ise değiştirilmesi gerekir. Yeni cam kapağı müşteri hizmetlerinden temin edebilirsiniz. Cihazınızın E numarasını ve FD numarasını belirtiniz.

Yetkili servisin çağırılması

Cihazınızın onarılması gerekiyorsa, müşteri hizmetleri daima hizmetinizdedir. Gereksiz yere teknisyen ziyaretini önlemek için, daima size uygun bir çözüm buluyoruz.

E numarası ve FD numarası

Bizi ararken size en iyi şekilde yardımcı olabilmemiz için lütfen tam ürün numarasını (E no.) ve imalat numarasını (FD no.) belirtiniz. Numaraların yer aldığı tip levhasını, cihazın kapağını açtığınızda göreceksiniz. Buharla pişirme mekanizmasına sahip bazı cihazlarda tip plakasını panelin arkasında bulabilirsiniz.



Gerektiğinde kolayca bulabilmeniz için fırınına ait verileri ve müşteri hizmetleri telefon numarasını buraya yazabilirsiniz.

E-No.	FD-No.
Müşteri hizmetleri ☎️	

Yanlış kullanım durumunda müşteri hizmetleri personelinin ziyaretinin garanti süresi dahilinde olsa da ücretsiz olmadığına dikkat ediniz.

Kullanım ömrü :10 yıldır (Ürünün fonksiyonunu yerine getirebilmesi için gerekli yedek parça bulundurma süresi)

Arızalarda onarım siparişi ve danışma

TR 444 6333
Çağrı merkezini sabit hatlardan aramanın bedeli şehir içi ücretlendirme, Cep telefonlarından ise kullanılan tarifeye göre değişkenlik göstermektedir.

Üreticinin yetkisine güveniniz. Böylelikle gerekli onarım çalışmalarının, cihazınızın orijinal yedek parçalarına sahip, eğitilmiş servis teknisyenleri tarafından yapıldığından emin olabilirsiniz.

Garanti Şartları

- Malın ayıplı olduğunun anlaşılması durumunda tüketici, 6502 sayılı Tüketicinin Korunması Hakkında Kanunun 11 inci maddesinde yer alan;
 - **Sözleşmeden dönme**
 - **Satış bedelinden indirim isteme,**
 - **Ücretsiz onarılmasını isteme,**
 - **Satılanın ayıpsız bir misli ile değiştirilmesini isteme,**
 haklarından birini kullanabilir.
- **Tüketicinin bu haklarından ücretsiz onarım hakkını** seçmesi durumunda satıcı; işçilik masrafı, değiştirilen parça bedeli ya da başka herhangi bir ad altında hiçbir ücret talep etmeksizin malın onarımını yapmak veya yaptırmakla yükümlüdür. Tüketici ücretsiz onarım hakkını üretici veya ithalatçıya karşı da kullanılabilir. Satıcı, üretici ve ithalatçı tüketicinin bu hakkını kullanmasından müteselsilen sorumludur.
- Tüketicinin, **ücretsiz onarım hakkını** kullanması halinde malın;
 - Garanti süresi içinde tekrar arızalanması,
 - Tamiri için gereken azami sürenin aşılması,
 - Tamirinin mümkün olmadığının, yetkili servis istasyonu, satıcı, üretici veya ithalatçı tarafından bir raporla belirlenmesi durumlarında;**tüketici malın bedel iadesini, ayıp oranında bedel indirimini veya imkan varsa malın ayıpsız misli ile değiştirilmesini** satıcıdan talep edilir. Satıcı, **tüketicinin talebini reddedemez.** Bu talebin yerine getirilmemesi durumunda satıcı, üretici ve ithalatçı müteselsilen sorumludur.
- Malın kullanım kılavuzunda yer alan hususlara aykırı kullanılmasından kaynaklanan arızalar garanti kapsamı dışındadır.
- Tüketici, garantiden doğan haklarının kullanılması ile ilgili olarak çıkabilecek uyuşmazlıklarda yerleşim yerinin bulunduğu veya tüketici işleminin yapıldığı yerdeki **Tüketici Hakem Heyetine veya Tüketici Mahkemesine** başvurabilir.

Yemekler

"AutoPilot" çalışma modunda en farklı yemekleri hazırlayabilirsiniz. Cihaz çoğu ayarı kendiliğinden seçer. İyi sonuçlar elde etmek için pişirme alanı seçilen yemek için fazla sıcak olmamalıdır. Durum böyleyse ekranda bir not gösterilir. Pişirme alanının soğumasını bekleyiniz ve yeniden başlatınız.

Ayarlara ilişkin uyarılar

- Pişirme sonucu gıda maddelerinin kalitesine ve pişirme kabının türüne bağlıdır. Optimum pişirme sonucu için sadece sorunsuz yiyecekler ve buzdolabında saklanmış et kullanınız.
- Cihaz optimum ısıtma türünü ve süre ayarıyla sıcaklık ayarını sizin için seçer. Sadece ağırlığı girmeniz talep edilir, Öngörülen ağırlık aralığının dışındaki ağırlıkları ayarlamak mümkün değildir.
- Sıcaklık seçimini cihazın üstlendiği yemekleri kızartırken sıcaklık 300 °C değerine kadar çıkabilir. Bu nedenle gerekli ısıya dayanıklı kaplar kullandığınızdan emin olunuz.
- Size et pişirirken örneğin kap, yerleştirme yüksekliği veya sıvı ekleme gibi uyarılar gösterilir. Bazı yemeklerde, pişirme sırasında çevirmek veya karıştırmak gerekli olabilir. Bunlar size çalıştırmaya başlamadan kısa süre önce ekranda gösterilir. Bir sinyal size doğru zamanı hatırlatır.
- Hazırlama için uygun kaplara ilişkin uyarılar ve ipuçlarını kullanım kılavuzunun sonunda bulabilirsiniz.

Yemeğin seçilmesi

Aşağıdaki tabloda, listelenen yemekler için uygun ayar değerlerini bulabilirsiniz.

Yemekler

Tavuk, doldurulmamış

Hindi göğsü

Domuz boynu kızartması kemiksiz

Siğir kızartması

Dana kızartması, yağlı

Kemiksiz kuzu budu, orta

Taze kıymadan dalyan köfte





Gulaş

Dana sarma

Sebze yemeği

Yemeğin ayarlanması

Ayar işlemiyle ayarların tümü seçtiğiniz yemeğe iletilir.



1.  alanına dokununuz. Ekranda ilk yemek odak içinde beyaz olarak gösterilir.
2. Kullanım halkası ile istediğiniz yemeği ayarlayınız.
3.  alanına dokununuz. Ekranda ağırlık odak içinde beyaz olarak gösterilir.
4. Kullanım halkasıyla yemeğinizin ağırlığını ayarlayabilirsiniz. Süre de buna bağlı olarak otomatik olarak hesaplanır.
5. start/stop  tuşuna basarak onaylayınız. Aksesuar ve yerleştirme yüksekliğine ilişkin bir açıklama görünür.
6. start/stop  tuşuyla başlatınız. Ekranda süre azalmaya başlar. Isıtma çizgisi yemeklerde görünmez. Cihaz ısınmaya başlar.

Süre sona erdiğinde bir sinyal duyulur. Cihaz, ısıtma işlemi sona erdirir.

Yemeğiniz hazır olduğunda cihazı on/off  tuşuyla kapatınız.

Sonradan pişirme

Süre sona erdikten sonra, pişirme sonucundan memnun olmazsanız bazı yemekler için sonradan pişirme yürütebilirsiniz.

Ekranda sonradan pişirme yapmak isteyip istemediğinize dair bir sorgulama görünür. Sonradan pişirme yapmak için start/stop  tuşuna dokununuz. Değiştirebileceğiniz bir süre önerilir. start/stop  tuşuyla başlatınız.

Bilgi: İsteddiğiniz sıklıkta sonradan pişirme yürütebilirsiniz.

Pişirme sonucundan memnunsanız  alanına dokununuz.

Cihazı on/off  tuşuyla kapatınız.



Bitiş zamanının ileri alınması

Bazı yemeklerde bitiş zamanını ileri alabilirsiniz. Başlatmadan önce  alanına dokununuz ve kullanım halkasıyla sona erdirme zamanını ileriye alabilirsiniz.

Başlatma sonrasında cihaz bekleme konumuna geçer. Bitiş süresi artık değiştirilemez.

Değiştirme ve iptal

Başlatma sonrasında artık ayarları değiştiremezsiniz.

İptal etmek istiyorsanız, cihazı on/off  tuşuyla kapatabilirsiniz. start/stop  tuşuyla çalışmayı artık duraklatamazsınız.

Sizin için kendi mutfağımızda test edilmiştir

Burada, bazı yemekler ve bu yemekler için en uygun olan ayarlar sunulmuştur. Burada sizlere, yemeğiniz için hangi ısıtma türünün ve sıcaklığın uygun olduğunu göstereceğiz. Uygun aksesuarlara ve kapların hangi yerleştirme seviyesine sürülmesi gerektiğine ilişkin bilgiler de verilmektedir. Kaplar ve yemek hazırlama işlemi için öneriler verilmektedir.

Bilgi: Gıda maddeleri pişirilirken pişme çok fazla buhar oluşabilir.

Cihazınızın enerji açısından çok verimli çalışır ve dışarıya çok az ısı verir. Cihazın iç bölümü ve dış bölümü arasındaki yüksek sıcaklık farkı nedeniyle kapıda, kumanda alanında veya bitişikteki mobilya üstlerinde yoğuşma suyu oluşabilir. Bu durum normal, fiziksel bir olaydır. Ön ısıtma yapılarak veya kapı dikkatle açılarak yoğuşma suyu azaltılabilir.

Silikon formlar

En iyi pişirme neticesini almak için koyu renkli metalden formlar kullanmanızı öneririz.

Yine de silikon kalıplar kullanmak isterseniz, üreticinin verdiği yemek tariflerini ve bilgileri referans olarak alınız. Silikon kalıplar, genelde normal kalıplara göre daha küçüktür. Miktarlar ve yemek tarifi bilgileri farklı olabilir.

Kek ve kurabiye

Cihaz, kek ve kurabiye hazırlama konusunda çok sayıda ısıtma türüne sahiptir. Ayar çizelgesinde çok sayıda yemek için en iyi ayarlar verilmiştir.

Hamur mayalama başlıklı altbölümde verilen bilgileri dikkate alın.

Sadece cihazınıza ait orijinal aksesuarları kullanın. Bu aksesuarlar pişirme bölmesi ve çalışma modları için en iyi özelliklere sahiptir.

Yerleştirme yükseklikleri

Belirtilmiş olan yerleştirme yüksekliklerini kullanın.

Tek seviyede pişirme

Tek seviyede pişirme için aşağıdaki yerleştirme yüksekliklerini kullanın:

- Yüksek hamur işleri: yükseklik 2
- Alçak hamur işleri: yükseklik 3

4D sıcak hava ile ısıtma türünü kullanırken yükseklik 1, 2, 3 ve 4 arasından seçim yapabilirsiniz.

Birkaç seviyede pişirme

4D sıcak hava kullanınız. Tepsi veya kalıplar içerisinde aynı zamanda fırına verilmiş olan hamur işleri/kekler aynı anda hazır olmak zorunda değil.

İki seviyede pişirme:

- Üniversal tava: yükseklik 3
Fırın tepsisi: yükseklik 1
- Tel ızgara üzerinde kalıplar
Birinci ızgara: yükseklik 3
İkinci ızgara: yükseklik 1

Üç seviyede pişirme:

- Fırın tepsisi: yükseklik 5
Üniversal tava: yükseklik 3
Fırın tepsisi: yükseklik 1

Dört seviyede pişirme:

- 4 tel ızgara pişirme kağıtlı
Birinci ızgara: yükseklik 5
İkinci ızgara: yükseklik 3
Üçüncü ızgara: yükseklik 2
Dördüncü ızgara: yükseklik 1

Yemekleri aynı anda hazırlayarak yüzde 45 kadar enerji tasarrufu sağlayabilirsiniz. Kalıpları yan yana veya bindirmeli olarak üst üste pişirme alanına yerleştiriniz.

Aksesuarlar

Daima doğru aksesuarları doğru şekilde yerleştirmeye dikkat edin.

Tel ızgara

Tel ızgarayı, açık tarafı pişirme alanı kapağına ve kavisli kısmı aşağıya bakacak şekilde fırına sürünüz. Kapları ve kalıpları her zaman tel ızgaranın üzerine yerleştiriniz.

Üniversal tava veya fırın tepsisi

Üniversal tavayı veya fırın tepsisini dikkatle tahdit yerine kadar içeri sürünüz; şevli tarafı cihaz kapısına bakmalıdır.

Pişirme alanının taşan sudan kirlenmemesi için yumuşak kek yapımında üniversal tava kullanınız.

Kek kalıpları

Koyu renkli metalden kek kalıpları en uygun olanlarıdır.

Teneke, seramik ve cam kalıplar pişme süresini uzatır ve kek eşit oranda kızarmaz. Bu formlarla pişirecek ve üst/alt ısıtma kullanacaksanız, formu 1nci yerleştirme yüksekliğine yerleştiriniz.

Pişirme kağıdı

Sadece seçilen sıcaklık için uygun pişirme kağıdı kullanınız. Pişirme kağıdını daima uygun boyutlara kesiniz.

Önerilen ayar değerleri

Çizelgede çeşitli yiyecekler için en iyi ısıtma türü verilmiştir. Sıcaklık ve pişme süresi, hamurun miktarına ve özelliklerine bağlıdır. Bu nedenle ayar aralıkları belirtilmiştir. İlk olarak daha düşük değerleri deneyerek başlayınız. Daha düşük bir sıcaklık, daha muntazam ve düzgün bir kızarma sağlar. Gerekirse bir sonraki denemede daha yüksek dereceye ayarlayabilirsiniz.

Bilgi: Pişirme süreleri sıcaklık artırılarak kısaltılamaz. Kek ve kurabiyelerin dışı pişmiş içi ise pişmemiş olur.



Tablo değerleri, pişirme alanı soğukken yemek içeri sürüldüğünde geçerlidir. Bu sayede yüzde 20 kadar enerji tasarrufu sağlayabilirsiniz. Ön ısıtma yapılırsa belirtilmiş olan pişirme süreleri birkaç dakika kısılır.



Bazı besinler için ön ısıtma gereklidir ve bunlar çizelgede belirtilmiştir. Yemeğinizi ve aksesuarı ancak ön ısıtma bittikten sonra pişirme alanına yerleştiriniz.

Kendi tarifinize göre pişiriyorsanız çizelgede benzer hamur işlerini referans olarak alınız. Ek bilgi için ayar çizelgesinden sonraki pişirme için ipuçları başlığına bakınız.

Kullanılmayan aksesuarları pişirme alanından çıkartınız. Bu sayede en iyi pişirmeyi sağlar ve enerjiden yüzde 20 kadar tasarruf edersiniz.

Kullanılan ısıtma türleri:

-  4D sıcak hava
-  Üstten/alttan ısıtma
-  Pizza kademesi

Yemek	Aksesuar / Kaplar	Yerleştirme yüksekliği	Isıtma tipi	°C cinsinden sıcaklık	Süre, dakika
Kalıp içinde pasta					
Basit kek	Delikli/baton kek kalıbı	2		150-170	50-70
Kek, basit, 2 seviyeli	Delikli/baton kek kalıbı	3+1		140-160	60-80
Rafine kek	Delikli/baton kek kalıbı	2		150-170	60-80
Meyveli kek, kek hamurundan, rafine	Çember/kelepçeli kek kalıbı	2		160-180	40-60
Kek hamurundan pasta tabanı	Pasta tabanı kalıbı	3		160-180	20-30
Tart tabanlı meyveli veya labneli pasta	Kelepçeli kek kalıbı Ø 26 cm	2		170-190	60-80
İsviçre usulü sufle	Pizza tepsisi	3		170-190	45-55
Turta	Tart kalıbı, siyah tepsi	3		190-210	25-40
Mayalı hamurdan yuvarlak kek	Kek kalıbı	2		150-170	50-70
Çörek	Kelepçeli kek kalıbı Ø 28 cm	2		160-170	20-30
Bisküvi tabanı, 2 yumurta	Pasta tabanı kalıbı	3		150-170*	20-30

* Ön ısıtma

** 5 dak. ön ısıtma yapın, hızlı ısıtma işlevini kullanmayın

Yemek	Aksesuar / Kaplar	Yerleştirme yük-sekliği	Isıtma tipi	°C cinsinden sıcaklık	Süre, dakika
Pandispanya, 3 yumurta	Kelepçeli kek kalıbı Ø 26 cm	2	☐	160-170*	25-35
Pandispanya, 6 yumurta	Kelepçeli kek kalıbı Ø 28 cm	2	☐	150-170*	30-50

Tepside pişirilen pasta

Malzeme kaplı kek	Fırın tepsisi	3	☐	160-180	20-40
Kuru pasta, 2 seviyeli	Üniversal tava + Fırın tepsisi	3+1	☐	140-160	30-50
Kuru malzemeli tart keki	Fırın tepsisi	3	☐	170-190	25-35
Kuru malzemeli tart keki, 2 seviyeli	Üniversal tava + Fırın tepsisi	3+1	☐	160-170	35-45
Yaş malzemeli tart keki	Üniversal tava	3	☐	160-180	55-65
İsviçre usulü sufle	Üniversal tava	3	☐	170-190	45-55
Kuru malzemeli mayalı pasta	Üniversal tava	3	☐	160-180	15-20
Kuru malzemeli mayalı pasta, 2 seviyeli	Üniversal tava + Fırın tepsisi	3+1	☐	150-170	20-30
Yaş malzemeli mayalı pasta	Üniversal tava	3	☐	180-200	30-40
Yaş malzemeli mayalı pasta, 2 seviyeli	Üniversal tava + Fırın tepsisi	3+1	☐	150-170	45-60
Paskalya çöreği	Fırın tepsisi	2	☐	160-170	25-35
Pandispanya rulosu	Fırın tepsisi	3	☐	180-200*	8-15
Paskalya keki, 500 g un ile	Fırın tepsisi	2	☐	150-170	45-60
Turta, tatlı	Üniversal tava	2	☐	170-180	50-60
Turta, donmuş	Üniversal tava	3	☐	200-220	35-45

Kurabiyeler

Küçük kekler	Fırın tepsisi	3	☐	160**	20-30
Küçük kekler	Fırın tepsisi	3	☐	150**	25-35
Küçük kekler, 2 seviyeli	Üniversal tava + Fırın tepsisi	3+1	☐	150**	25-35
Küçük kekler, 3 seviyeli	Fırın tepsisi + Üniversal tava	5+3+1	☐	140**	35-45
Muffin	Muffin tepsisi	3	☐	170-190	15-20
Muffin, 2 seviyeli	Muffin tepsileri	3+1	☐	160-180*	15-30
Kuru pasta	Fırın tepsisi	3	☐	160-180	25-35
Kuru pasta, 2 seviyeli	Üniversal tava + Fırın tepsisi	3+1	☐	150-170	25-40
Milföy hamurlu börek	Fırın tepsisi	3	☐	170-190*	20-35
Milföy hamurlu börek, 2 seviyeli	Üniversal tava + Fırın tepsisi	3+1	☐	170-190*	20-45
Milföy hamurlu börek, 3 seviyeli	Fırın tepsisi + Üniversal tava	5+3+1	☐	170-190*	20-45
Milföy hamurlu börek, yassı, 4 seviyeli	4 ızgara teli	5+3+2+1	☐	180-200*	20-35
Piştirilen hamurdan pasta	Fırın tepsisi	3	☐	200-220	30-40
Piştirilen hamurdan pasta, 2 seviyeli	Üniversal tava + Fırın tepsisi	3+1	☐	190-210	35-45
Danimarka kuru pastası	Fırın tepsisi	3	☐	160-180	20-30

Kurabiye

Sıkma çörek	Fırın tepsisi	3	☐	140-150**	25-40
Sıkma çörek	Fırın tepsisi	3	☐	140-150**	25-40
Sıkma çörek, 2 seviyeli	Üniversal tava + Fırın tepsisi	3+1	☐	140-150**	30-40
Sıkma çörek, 3 seviyeli	Fırın tepsisi + Üniversal tava	5+3+1	☐	130-140**	35-55
Kurabiye	Fırın tepsisi	3	☐	140-160	15-30
Kurabiye, 2 seviyeli	Üniversal tava + Fırın tepsisi	3+1	☐	140-160	15-30
Kurabiye, 3 seviyeli	Fırın tepsisi + Üniversal tava	5+3+1	☐	140-160	15-30

* ön ısıtma

** 5 dak. ön ısıtma yapın, hızlı ısıtma işlevini kullanmayın

Yemek	Aksesuar / Kaplar	Yerleştirme yüksekliği	Isıtma tipi	°C cinsinden sıcaklık	Süre, dakika
Beze	Fırın tepsisi	3		80-90*	120-150
Beze, 2 seviyeli	Üniversal tava + Fırın tepsisi	3+1		80-90*	120-180
Bademli kurabiye	Fırın tepsisi	3		90-110	20-40
Bademli kurabiye, 2 seviyeli	Üniversal tava + Fırın tepsisi	3+1		90-110	25-45
Bademli kurabiye, 3 seviyeli	Fırın tepsisi + Üniversal tava	5+3+1		90-110	30-45
* ön ısıtma					
** 5 dak. ön ısıtma yapın, hızlı ısıtma işlevini kullanmayın					

Kek ve kurabiye için ipuçları

Kekin tümüyle pişmiş olup olmadığını tespit etmek istiyorsunuz.	Bir ağaç çubuğu kekin en yüksek noktasında kekin içine batırın. Çubuğa hamur yapışmıyorsa, kek pişmiştir.
Kek çöküyor.	Bir dahaki sefere daha az sıvı kullanınız. Ya da sıcaklığı 10 °C daha düşük ayarlayın ve pişirme süresini uzatın. Reçetede belirtilen katkı maddelerini ve hazırlama önerilerini dikkate alın.
Kekin ortası daha çok, kenarları daha az kabardı.	Kelepçeli kek kalıbının sadece tabanını yağlayınız. Pişirdikten sonra pastayı bir bıçakla dikkatle ayırınız.
Meyvelerin suyu kekten aşağıya akıyor.	Bir sonraki sefere daha derin bir üniversal tava kullanınız.
Mayalı hamurdan küçük kurabiyeler pişerken birbirlerine yapışıyor.	Her kurabiye parçasının etrafında yakl. 2 cm mesafe olmalıdır. Böylece, kurabiye parçalarının kabarması ve her tarafının pişmesi için yeterince yer olacaktır.
Kek/pasta aşırı kuru.	Ya da sıcaklığı 10 °C daha yükseğe ayarlayın ve pişirme süresini kısaltın.
Kek genel olarak kızarmamış.	Yerleştirme yüksekliği ve aksesuar doğruysa duruma göre ya pişirme süresini uzatın ya da sıcaklığı arttırınız.
Kekin üst tarafı fazla açık ve alt tarafı fazla koyu.	Bir sonraki sefere keki bir üst seviyeye sürünüz.
Kekin üst tarafı fazla koyu ve alt tarafı fazla açık.	Bir sonraki sefere keki bir alt seviyeye sürünüz. Daha düşük bir sıcaklık ayarlayın ve pişirme süresini uzatın.
Kalıp veya tepsinin kekinin arka tarafı yanmış.	Kek kalıbını doğrudan arka duvara değil, aksesuarın üzerine ortalı şekilde yerleştiriniz.
Kek genel olarak fazla koyu kızarmış.	Bir dahaki sefere daha düşük bir sıcaklık ayarlayın ve gerekirse pişirme süresini uzatın.
Hamur işinin her tarafı aynı kızarmamış.	Daha düşük bir sıcaklık seçiniz. Fazla büyük olan pişirme kağıdı hava dolaşımını etkileyebilir. Pişirme kağıdını daima uygun boyutlara kesiniz. Kek kalıbının pişirme alanı arka duvarının deliklerinin hemen önünde olmamasına dikkat ediniz. Kurabiye pişirirken mümkün olduğunca aynı büyüklükte ve kalınlıkta kurabiyeler kullanınız.
Birden fazla seviyede pişirdiniz. Üst raftaki hamur işi, alt tepsidekinden daha koyu renkli.	Birden fazla seviyede pişirmek için daima 4D sıcak hava seçiniz. Tepsi veya kalıplar içerisinde aynı zamanda fırına verilmiş olan hamur işleri/kekler aynı anda hazır olmak zorunda değil.
Kek iyi görünüyor fakat içi pişmemiş.	Düşük sıcaklıkta biraz daha uzun pişiriniz ve duruma göre biraz daha az sıvı veriniz. Yaş kaplamalı keklerde ilk önce kekin tabanını pişiriniz. Üzerine badem veya kızartma unu serpiniz ve kaplama malzemesini koyunuz.
Kek tabağa konulurken kalıptan ayrılmıyor.	Keki piştikten sonra 5 ile 10 dakika soğumaya bırakınız. Halen ayrılmıyorsa, kekin kenarını bir bıçak ile dikkatlice ayırınız. Ardından pastayı tekrar ters çeviriniz ve kalıbın üzerini birkaç ıslak, soğuk bezle örtünüz. Bir dahaki sefere formu yağlayın ve kızartma unu serpiştirin.

Ekmek ve sandviç ekmeği

Cihaz, ekmeğin ve sandviç ekmeği pişirmek için çok sayıda ısıtma türüne sahiptir. Ayar çizelgesinde çok sayıda yemek için en iyi ayarlar verilmiştir.

Hamur mayalama başlıklı altbölümde verilen bilgileri dikkate alın.

Sadece cihazınıza ait orijinal aksesuarları kullanın. Bu aksesuarlar pişirme bölmesi ve çalışma modları için en iyi özelliklere sahiptir.

Yerleştirme yükseklikleri

Belirtilmiş olan yerleştirme yüksekliklerini kullanın.

Tek seviyede pişirme

Tek seviyede pişirme için aşağıdaki yerleştirme yüksekliklerini kullanın:

- Yüksek hamur işleri: yükseklik 2
- Alçak hamur işleri: yükseklik 3

4D sıcak hava ile ısıtma türünü kullanırken yükseklik 1, 2, 3 ve 4 arasından seçim yapabilirsiniz.

İki seviyede pişirme

4D sıcak hava kullanınız. Tepsi veya kalıplar içerisinde aynı zamanda fırına verilmiş olan hamur işleri/kekler aynı anda hazır olmak zorunda değil.

- Üniversal tava: yükseklik 3
Fırın tepsisi: yükseklik 1
- Tel ızgara üzerinde kalıplar
Birinci ızgara: yükseklik 3
İkinci ızgara: yükseklik 1

Yemekleri aynı anda hazırlayarak yüzde 45 kadar enerji tasarrufu sağlayabilirsiniz. Kalıpları yan yana veya bindirmeli olarak üst üste pişirme alanına yerleştiriniz.

Aksesuarlar

Daima doğru aksesuarları doğru şekilde yerleştirmeye dikkat edin.

Tel ızgara

Tel ızgarayı, açık tarafı pişirme alanı kapağına ve kavisli kısmı aşağıya bakacak şekilde fırına sürünüz. Kapları ve kalıpları her zaman tel ızgaranın üzerine yerleştiriniz.

Üniversal tava veya fırın tepsisi

Üniversal tavayı veya fırın tepsisini dikkatle tahdit yerine kadar içeri sürünüz; şevli tarafı cihaz kapısına bakmalıdır.

Kek kalıpları

Koyu renkli metalden kek kalıpları en uygun olanlarıdır.

Teneke, seramik ve cam kalıplar pişme süresini uzatır ve kek eşit oranda kızarmaz. Bu formlarla pişirecek ve üst/alt ısıtma kullanacaksınız, formu 1nci yerleştirme yüksekliğine yerleştiriniz.

Pişirme kağıdı

Sadece seçilen sıcaklık için uygun pişirme kağıdı kullanınız. Pişirme kağıdını daima uygun boyutlara kesiniz.

Dondurulmuş ürünler

Aşırı buzlanmış derin dondurulmuş ürünleri kullanmayınız. Yemekteki buzu çıkartınız.

Dondurulmuş ürünler bazen yarı yarıya önceden pişirilmiştir. Bu dengesiz kızarma seviyesi pişirme sonrasında da korunur.

Önerilen ayar değerleri

Çizelgede çeşitli ekmek ve sandviç ekmekleri için en iyi ısıtma türü verilmiştir. Sıcaklık ve pişme süresi, hamurun miktarına ve özelliklerine bağlıdır. Bu nedenle ayar aralıkları belirtilmiştir. İlk olarak daha düşük değerleri deneyerek başlayınız. Daha düşük bir sıcaklık, daha muntazam ve düzgün bir kızarma sağlar. Gerekirse bir sonraki denemede daha yüksek dereceye ayarlayabilirsiniz.

Bilgi: Pişirme süreleri sıcaklık artırılarak kısaltılamaz. Ekmek ve sandviç ekmeklerinin dışı pişmiş içi ise pişmemiş olur.

Tablo değerleri, pişirme alanı soğukken yemek içeri sürüldüğünde geçerlidir. Bu sayede yüzde 20 kadar enerji tasarrufu sağlayabilirsiniz. Ön ısıtma yapılsa belirtilmiş olan pişirme süreleri birkaç dakika kısılır.

Bazı besinler için ön ısıtma gereklidir ve bunlar çizelgede belirtilmiştir. Yemeğinizi ve aksesuarı ancak ön ısıtma bittikten sonra pişirme alanına yerleştiriniz. Bazı yemekler birkaç adımda pişirildiklerinde en iyi kıvama ulaşır. Bunlar çizelgede belirtilmiştir.

Ekmek hamuru için geçerli olan değerler hem fırın tepsisi üzerinde hem de baton kek kalıbındaki hamurlar için geçerlidir.





Kendi tarifinize göre pişiriyorsanız çizelgede benzer hamur işlerini referans olarak alınız.





Kullanılmayan aksesuarları pişirme alanından çıkartınız. Bu sayede en iyi pişirmeyi sağlar ve enerjiden yüzde 20 kadar tasarruf edersiniz.

Dikkat!

Sıcak pişirme alanına asla su dökmeyiniz veya ıslak kapları pişirme alanına yerleştirmeyiniz. Sıcaklık değişiminden dolayı emaye kaplamada hasar meydana gelebilir.

Kullanılan ısıtma türleri:

-  4D sıcak hava
-  Üstten/alttan ısıtma
-  Sıcak hava dolaşım simgesi ızgara
-  Izgara büyük alan simgesi
-  Pizza kademesi

Yemek	Aksesuar	Yerleştirme yüksekliği	Isıtma tipi	°C cinsinden sıcaklık	Izgara kademesi	Süre, dakika
Ekmek						
Beyaz ekmek, 750 g	Üniversal tava veya baton kek kalıbı	2		210-220*	-	10-15
				180-190	-	25-35
Karışık ekmek, 1,5 kg	Üniversal tava veya baton kek kalıbı	2		210-220*	-	10-15
				180-190	-	40-50
Tam tahıllı ekmek, 1 kg	Üniversal tava	2		210-220*	-	10-15
				180-190	-	40-50
Pide	Üniversal tava	3		250-270	-	20-25
Sandviç ekmeği						
Fırında pişirilmiş sandviç ekmeği veya baget, önceden pişirilmiş	Üniversal tava	3		180-200	-	10-15

* ön ısıtma

Yemek	Aksesuar	Yerleştirme yüksekliği	Isıtma tipi	°C cinsinden sıcaklık	Izgara kademesi	Süre, dakika
Sandviç ekmeği, tatlı, taze	Fırın tepsisi	3		170-190*	-	15-20
Taze sandviç ekmeği, tatlı, taze, 2 seviyeli	Üniversal tava + Fırın tepsisi	3+1		150-170*	-	20-30
Sandviç ekmeği, taze	Fırın tepsisi	3		180-200	-	20-30
Baget, önceden pişirilmiş, soğutulmuş	Üniversal tava	3		180-200	-	20-30
Sandviç ekmeği, donmuş						
Fırında pişirilmiş sandviç ekmeği veya baget, önceden pişirilmiş	Üniversal tava	3		180-200	-	10-15
Tuzlu kraker, hamur parçacıkları	Üniversal tava	3		180-200	-	20-25
Kruasan, hamur parçacıkları	Üniversal tava	3		170-190	-	30-35
Tost						
Tost, kızartılmış, 4 adet	Tel izgara	3		190-210	-	10-15
Tost, kızartılmış, 12 adet	Tel izgara	3		230-250	-	10-15
Tost kızartma (ön ısıtmasız)	Tel izgara	5		-	3	4-6
* ön ısıtma						

Pizza, kiş ve baharatlı kekler

Cihaz, pizza, kiş ve baharatlı kekleri hazırlama konusunda çok sayıda ısıtma türüne sahiptir. Ayar çizelgesinde çok sayıda yemek için en iyi ayarlar verilmiştir.

Hamur mayalama başlıklı altbölümde verilen bilgileri dikkate alın.

Sadece cihazınıza ait orijinal aksesuarları kullanın. Bu aksesuarlar pişirme bölmesi ve çalışma modları için en iyi özelliklere sahiptir.

Yerleştirme yükseklikleri

Belirtilmiş olan yerleştirme yüksekliklerini kullanın.

Tek seviyede pişirme

Tek seviyede pişirme için aşağıdaki yerleştirme yüksekliklerini kullanın:

- Yüksek hamur işleri: yükseklik 2
- Alçak hamur işleri: yükseklik 3

4D sıcak hava ile ısıtma türünü kullanırken yükseklik 1, 2, 3 ve 4 arasından seçim yapabilirsiniz.

Birkaç seviyede pişirme

4D sıcak hava kullanınız. Tepsi veya kalıplar içerisinde aynı zamanda fırına verilmiş olan hamur işleri/kekler aynı anda hazır olmak zorunda değil.

İki seviyede pişirme:

- Üniversal tava: yükseklik 3
- Fırın tepsisi: yükseklik 1
- Tel izgara üzerinde kalıplar
- Birinci izgara: yükseklik 3
- İkinci izgara: yükseklik 1

Dört seviyede pişirme:

- 4 tel izgara pişirme kağıtlı
- Birinci izgara: yükseklik 5
- İkinci izgara: yükseklik 3
- Üçüncü izgara: yükseklik 2
- Dördüncü izgara: yükseklik 1

Yemekleri aynı anda hazırlayarak yüzde 45 kadar enerji tasarrufu sağlayabilirsiniz. Kalıpları yan yana veya bindirmeli olarak üst üste pişirme alanına yerleştiriniz.

Aksesuarlar

Daima doğru aksesuarları doğru şekilde yerleştirmeye dikkat edin.

Tel izgara

Tel izgarayı, açık tarafı pişirme alanı kapağına ve kavisli kısmı aşağıya bakacak şekilde fırına sürünüz. Kapları ve kalıpları her zaman tel izgaranın üzerine yerleştiriniz.

Üniversal tava veya fırın tepsisi

Üniversal tavayı veya fırın tepsisini dikkatle tahdit yerine kadar içeri sürünüz; şevli tarafı cihaz kapısına bakmalıdır. Üzerindeki malzemesi bol olan pizzalar için üniversal tavayı kullanınız.

Kek kalıpları

Koyu renkli metalden kek kalıpları en uygun olanlarıdır.

Teneke, seramik ve cam kalıplar pişme süresini uzatır ve kek eşit oranda kızarmaz. Bu formlarla pişirecek ve üst/alt ısıtma kullanacaksanız, formu 1nci yerleştirme yüksekliğine yerleştiriniz.

Pişirme kağıdı

Sadece seçilen sıcaklık için uygun pişirme kağıdı kullanınız. Pişirme kağıdını daima uygun boyutlara kesiniz.

Dondurulmuş ürünler

Aşırı buzlanmış derin dondurulmuş ürünleri kullanmayınız. Yemekteki buzı çıkartınız.

Dondurulmuş ürünler bazen yarı yarıya önceden pişirilmiştir. Bu dengesiz kızarma seviyesi pişirme sonrasında da korunur.

Önerilen ayar değerleri

Çizelgede çeşitli yemekler için en iyi ısıtma türü verilmiştir. Sıcaklık ve pişme süresi, hamurun miktarına ve özelliklerine bağlıdır. Bu nedenle ayar aralıkları belirtilmiştir. İlk olarak daha düşük değerleri deneyerek başlayınız. Daha düşük bir sıcaklık, daha muntazam ve düzgün bir kızarma sağlar. Gerekirse bir sonraki denemede daha yüksek dereceye ayarlayabilirsiniz.

Bilgi: Pişirme süreleri sıcaklık artırılarak kısaltılamaz. Yemeğin dışı pişmiş içi ise pişmemiş olur.



Tablo değerleri, pişirme alanı soğukken yemek içeri sürüldüğünde geçerlidir. Bu sayede yüzde 20 kadar enerji tasarrufu sağlayabilirsiniz. Ön ısıtma yapılırsa belirtilmiş olan pişirme süreleri birkaç dakika kısılır.



















Bazı besinler için ön ısıtma gereklidir ve bunlar çizelgede belirtilmiştir. Yemeğinizi ve aksesuarı ancak ön ısıtma bittikten sonra pişirme alanına yerleştiriniz.

Kendi tarifinize göre pişiriyorsanız çizelgede benzer hamur işlerini referans olarak alınız.

Kullanılmayan aksesuarları pişirme alanından çıkartınız. Bu sayede en iyi pişirmeyi sağlar ve enerjiden yüzde 20 kadar tasarruf edersiniz.

Kullanılan ısıtma türleri:

-  4D sıcak hava
-  Üstten/alttan ısıtma
-  Pizza kademeli

Yemek	Aksesuar	Yerleştirme yüksekliği	Isıtma tipi	°C cinsinden sıcaklık	Süre, dakika
Pizza					
Pizza, taze	Fırın tepsisi	3		200-220	25-35
Pizza, taze	Fırın tepsisi	3		200-220	25-35
Pizza, taze, 2 seviye	Üniversal tava + Fırın tepsisi	3+1		180-200	35-45
Pizza taze, ince tabanlı	Pizza tepsisi	2		220-230	20-30
Pizza, soğutulmuş	Tel ızgara	3		190-210	10-15
Pizza, dondurulmuş					
İnce tabanlı pizza 1 adet	Tel ızgara	3		190-210	15-20
İnce tabanlı pizza 2 adet	Üniversal tava + Tel ızgara	3+1		190-210	20-25
Kalın tabanlı pizza 1 adet	Tel ızgara	3		180-200	20-25
Kalın tabanlı pizza 2 adet	Üniversal tava + Tel ızgara	3+1		190-210	20-30
Pizza baget	Tel ızgara	3		200-220	15-20
Mini pizzalar	Üniversal tava	3		180-200	15-20
Mini pizzalar, Ø 7 cm, 4 seviyeli	4 ızgara teli	5+3+2+1		180-200*	20-30
Baharatlı pasta ve kış					
Baharatlı, kalıp içinde pasta	Kelepçeli kek kalıbı Ø 28 cm	2		170-190	55-65
Kış	Tart kalıbı, siyah tepsi	3		190-210	30-40
Tart flambe	Üniversal tava	3		260-280*	10-15
Turta	Sufle kalıbı	2		190-200	30-45
Puf böreği	Üniversal tava	3		180-190	30-45
Börek	Üniversal tava	1		200-220*	20-30
* ön ısıtma					

Sufle ve üstü kızartılan yemekler

Cihaz, sufle ve üstü kızartılan yemekler hazırlama konusunda çok sayıda ısıtma türüne sahiptir. Ayar çizelgesinde çok sayıda yemek için en iyi ayarlar verilmiştir.

Sadece cihazınıza ait orijinal aksesuarları kullanın. Bu aksesuarlar pişirme bölmesi ve çalışma modları için en iyi özelliklere sahiptir.

Yerleştirme yükseklikleri

Daima belirtilmiş olan yerleştirme yüksekliklerini kullanın.

Tek seviyede formlar içerisinde veya üniversal tavada yemeği hazırlayabilirsiniz.

- Tel ızgara üzerinde kalıplar: yükseklik 2
- Üniversal tava: yükseklik 3

Sufleler üniversal tava içerisinde bir su banyosunda da hazırlayabilirsiniz. Bunun için üniversal tavayı yerleştirme seviyesi 2'ye sürünüz.

Yemekleri aynı anda hazırlayarak yüzde 45 kadar enerji tasarrufu sağlayabilirsiniz. Kalıpları pişirme alanında yan yana koyun.

Aksesuarlar

Daima doğru aksesuarları doğru şekilde yerleştirmeye dikkat edin.

Tel ızgara

Tel ızgarayı, açık tarafı pişirme alanı kapağına ve kavisli kısmı aşağıya bakacak şekilde fırına sürünüz. Kapları ve kalıpları her zaman tel ızgaranın üzerine yerleştiriniz.

Üniversal tava

Üniversal tavayı dikkatle tahdit yerine kadar içeri sürünüz; şevli tarafı cihaz kapısına bakmalıdır.

Kaplar

Sufle ve graten için büyük, yassı bir kap kullanınız. Dar, yüksek kaplarda yemeklerin pişmesi daha uzun sürecek ve üst tarafları daha koyu olacaktır.

Önerilen ayar değerleri

Çizelgede çeşitli sufle ve üstü kızartılan yemekler için en iyi ısıtma türü verilmiştir. Sıcaklık ve pişirme süresi niktara ve reçeteye bağlıdır. Üstü kızartılan yemeklerin pişme durumu kapların büyüklüğü ve üstü kızartılan yemeğin yerleştirme seviyesine bağlıdır. Bu nedenle ayar aralıkları belirtilmiştir. İlk olarak daha düşük

değerleri deneyerek başlayınız. Daha düşük bir sıcaklık, daha muntazam ve düzgün bir kızarma sağlar. Gerekirse bir sonraki denemede daha yüksek dereceye ayarlayabilirsiniz.



Bilgi: Pişirme süreleri sıcaklık artırılarak kısaltılamaz. Üstü kızartılan yemeğin veya suflenin dışı pişmiş içi ise pişmemiş olur.





Tablo değerleri, pişirme alanı soğukken yemek içeri sürüldüğünde geçerlidir. Bu sayede yüzde 20 kadar enerji tasarrufu sağlayabilirsiniz. Ön ısıtma yapılırsa belirtilmiş olan pişirme süreleri birkaç dakika kısılır.

Kendi reçetenize göre pişiriyorsanız çizelgede benzer yemekleri referans olarak alın.

Kullanılmayan aksesuarları pişirme alanından çıkartınız. Bu sayede en iyi pişirmeyi sağlar ve enerjiden yüzde 20 kadar tasarruf edersiniz.

Kullanılan ısıtma türleri:

-  4D sıcak hava
-  Üstten/alttan ısıtma
-  Pizza kademesi

Güveçler & Sufleler	Aksesuar / Kaplar	Yerleştirme seviyesi	Isıtma türü	°C cinsinden sıcaklık	Süre, dakika
Sufle, pişmiş malzemelerle terbiye edilmiş	Sufle kalıbı	2		200-220	30-50
Sufle, tatlı	Sufle kalıbı	2		170-190	40-60
Lazanya, taze, 1 kg	Sufle kalıbı	2		160-180	50-60
Lazanya, donmuş, 400 g	Tel ızgara	2		190-210	30-35
Patates graten, çiğ malzeme, 4 cm yüksek	Sufle kalıbı	2		160-190	50-70
Çiğ patates graten, çiğ malzeme, 4 cm yüksek, 2 seviyeli	Sufle kalıbı	3+1		150-170	60-80
Sufle	Sufle kalıbı	2		160-180*	35-45
Sufle	Porsiyon kalıpları	2		170-190	65-75

Kümes hayvanları

Cihaz, kümes havyanı etini hazırlama konusunda çok sayıda ısıtma türüne sahiptir. Ayar çizelgesinde bazı yemekler için en iyi ayarlar verilmiştir.

Tel ızgara üzerinde kızartma

Tel ızgara üzerinde kızartma özellikle büyük kümes hayvanları veya birkaç parçanın aynı anda hazırlanması için uygundur.

Üniversal tavayı üzerine konulmuş ızgara teliyle birlikte belirtilmiş olan yerleştirme yüksekliğine koyunuz. Izgara telinin üniversal tava üzerinde doğru oturmasına dikkat ediniz. → "Aksesuar", Sayfa 10

Kanatlı hayvan etinin büyüklüğüne ve türüne bağlı olarak ½ litre kadar suyu üniversal tavaya ekleyin. Damlayan yağ aşağıda toplanacaktır. Bu kızartma suyundan bir sos yapabilirsiniz. Ayrıca daha az duman oluşur ve pişirme alanı temiz kalır.

Kapta kızartma

Sadece seçilen fırınlar için uygun olan kaplar kullanınız. Kabin pişirme alanına sığıp sığmadığını kontrol ediniz.

En iyi seçenek olarak cam kaplar kullanın. Sıcak durumdaki cam kapları kuru bir altlık üzerine bırakınız.

Altlık ıslak veya soğuk ise camın çatlama tehlikesi söz konusudur.

Paslanmaz çelik veya alüminyumdan imal edilmiş parlak kaplar ısıyı bir ayna gibi yansıtır ve dolayısıyla tercih edilmemelidir. Kanatlı hayvan eti daha yavaş pişer ve daha az kızarır. Daha yüksek bir sıcaklık ve/veya daha uzun bir pişirme süresi kullanınız.

Pişirme kaplarının üretici bilgilerine dikkat ediniz.

Üzeri açık kaplar

Kanatlı hayvan etini kızartmak için, en iyisi derin bir kızartma kabı kullanınız. Formu ızgara teli üzerine koyunuz. Uygun bir kabiniz yoksa üniversal tavayı kullanınız.

Üzeri kapalı kaplar

Kapalı kapta pişirme yapılırsa pişirme alanı çok daha temiz kalır. Kapağın kızartma tenceresi için uygun olmasına ve iyice kapanmasına dikkat ediniz. Kabı ızgaranın üzerine yerleştiriniz.

Pişirme sonrasında kapak açıldığında sıcak buhar çıkabilir. Kapağı arka kısımdan biraz kaldırarak sıcak buharın sizden uzak çıkmasını sağlayın.

Kanatlı hayvan eti kapalı bir kızartma kabında da çitir kıvama gelebilir. Bu amaçla cam kapaklı bir kızartma tenceresi kullanın ve daha yüksek bir sıcaklık ayarlayın.

Izgara

Izgara yaparken cihazın kapısının kapalı olmasını sağlayınız. Cihazın kapısı açıkken kesinlikle ızgara yapmayınız.

Izgara malzemesini tel ızgaraya koyunuz. Buna ek olarak universal tavayı şevli tarafı cihaz kapısına bakacak şekilde en az bir alttaki yerleştirme yüksekliğine yerleştirin. Damlayan yağ aşağıda toplanacaktır.

Mümkün oldukça benzer kalınlığı ve ağırlığı olan eşit ızgara eti parçaları kullanın. Böylelikle etler muntazam ve aynı oranda kızarıp lezzetlerini korurlar; ayrıca fazla kurumaları önlenmiş olur. Izgara etlerini doğrudan tel ızgaranın üzerine diziniz.

Et parçalarını bir ızgara maşası ile çeviriniz. Çatal ile eti deldiğiniz takdirde, et suyunu yitirecek ve kuruyacaktır.

Bilgiler

- Izgara ısıtıcısı sürekli açılıp kapanır ve bu davranışı normaldir. Açma kapamanın sıklığı, ayarlanmış kızartma kademesine göre değişir.
- Izgara sırasında duman oluşabilir.

Önerilen ayar değerleri

Çizelgede kanatlı hayvan eti için en iyi ısıtma türü verilmiştir. Sıcaklık ve pişme süresi, gıdanın miktarına, özelliklerine ve sıcaklığına bağlıdır. Bu nedenle ayar aralıkları belirtilmiştir. İlk olarak daha düşük değerleri deneyerek başlayınız. Gerekirse bir sonraki denemede daha yüksek dereceye ayarlayabilirsiniz.

Ayar değerleri, içine dolgu yapılmamış, pişirmeye hazır, buzdolabı soğukluğunda kanatlı hayvan etinin pişirme alanı soğukken içeri sürüldüğünde geçerlidir. Bu şekilde yüzde 20 kadar enerji tasarrufu sağlayabilirsiniz. Ön ısıtma yapılırsa belirtilmiş olan pişirme süreleri birkaç dakika kısılır.

Çizelgede önerilen ağırlığa sahip kanatlı hayvan eti için değerler verilmiştir. Daha ağır olan kanatlı hayvan eti hazırlayacaksanız, mutlaka daha düşük bir sıcaklık seçiniz. Birden çok parça varsa, pişirme süresini tespit etmek için en ağır parçayı referans olarak alın. Tüm parçalar benzer büyüklükte olmalıdır.

Genel kural olarak: Kanatlı hayvan eti ne kadar büyük olursa sıcaklık o kadar düşük ve pişirme süresi de uzun olmalıdır.

Belirtilen pişirme süresi yakl. ½ ilâ ¾ geçtikten sonra eti çeviriniz.





Bilgi: Sadece seçilen sıcaklık için uygun pişirme kağıdı kullanınız. Pişirme kağıdını daima tepsiye göre kesiniz.













Yararlı bilgiler

- Ördek veya kaz için, kanat altındaki deriyi deliniz. Böylece yağ dışarı akabilir.
- Ördek göğsüne kesik açınız. Ördek göğsünü çevirmeyiniz.
- Kanatlı hayvan etini çevirdiğinizde ilk olarak göğüs veya deri tarafının altta olmasına dikkat ediniz.
- Kanatlı hayvan kızartmaları, kızartma süresinin sonuna doğru üzerine tereyağı, tuzlu su veya portakal suyu sürülürse daha iyi kızarır ve daha güzel görünür.

Kullanılmayan aksesuarları pişirme alanından çıkartınız. Bu sayede en iyi pişirmeyi sağlar ve enerjiden yüzde 20 kadar tasarruf edersiniz.

Kullanılan ısıtma türleri:

-  Üstten/alttan ısıtma
-  Sıcak hava dolaşımli ızgara
-  Izgara büyük alanlı
-  Pizza kademesi

Yemek	Aksesuar / Kaplar	Yerleştirme yüksekliği	Isıtma tipi	°C cinsinden sıcaklık	Izgara kademesi	Süre, dakika
Tavuk						
Tavuk, 1 kg	Tel ızgara	2		200-220	-	60-70
Tavuk göğsü filetosu, beheri 150 g (ızgara)	Tel ızgara	4		-	3*	15-20
Küçük tavuk parçaları, beheri 250 g	Tel ızgara	3		220-230	-	30-35
Tavuk stick, nugget, donmuş	Üniversal tava	3		190-210	-	20-25
Piliç, 1,5 kg	Tel ızgara	2		200-220	-	70-90
Ördek ve kaz						
Ördek, 2 kg	Tel ızgara	1		180-200	-	90-110
Ördek göğsü, beheri 300 g	Tel ızgara	3		230-250	-	25-30
Kaz, 3 kg	Tel ızgara	2		160-180	-	120-150
Kaz budu, beheri 350 g	Tel ızgara	2		210-230	-	40-50
Hindi						
Yavru hindi, 2,5 kg	Tel ızgara	2		180-200	-	70-90
Hindi göğsü, kemiksiz, 1 kg	Kapalı kap	2		240-260	-	80-100
Hindi üst budu, kemikli, 1 kg	Tel ızgara	2		180-200	-	80-100

* 5 dak. ön ısıtma

Et

Cihaz, et hazırlama konusunda çok sayıda ısıtma türüne sahiptir. Ayar çizelgesinde çok sayıda yemek için en iyi ayarlar verilmiştir.

Kızartma ve buğulama

Yağsız eti isteğe göre yağlayınız veya üzerine yağ dilimleri yerleştiriniz.

Et derisine çarpı işareti şeklinde kesik atınız. Eti çevirdiğinizde ilk olarak deri tarafının altta olmasına dikkat ediniz.

Kızartma piştikten sonra, fırın kapatılmış ve kapısı kapalı olduğu halde, fırın içerisinde 10 dakika daha dinlendirilmelidir. Bu sayede etin suyu daha iyi dağılır. Duruma göre kızartmayı alüminyum folyoya sarın. Belirtilen kızartma süresine tavsiye edilen dinlenme süresi dahil değildir.

Tel ızgara üzerinde kızartma

Etler tel ızgara üzerinde tüm taraflardan çok çıtır bir kıvama ulaşır.

Etin büyüklüğüne ve türüne göre üniversal tavaya ½ litre kadar su ekleyin. Damlayan yağ ve kızartma suyu toplanacaktır. Bu kızartma suyundan bir sos yapabilirsiniz. Ayrıca daha az duman oluşur ve pişirme alanı temiz kalır.

Üniversal tavayı üzerine konulmuş ızgara teliyle birlikte belirtilmiş olan yerleştirme yüksekliğine koyunuz. Izgara telinin üniversal tava üzerinde doğru oturmasına dikkat ediniz. → "Aksesuar", Sayfa 10

Kapta kızartma ve buğulama

Kap içerisinde kızartmak ve buğulamak daha konforludur. Kızartmayı kapla birlikte pişirme alanından çıkartmak daha kolay olur ve sosu doğrudan kap içerisinde hazırlayabilirsiniz.

Sadece fırında kullanım için uygun olan kaplar kullanın. Kabin pişirme alanına sığıp sığmadığını kontrol ediniz.

En iyi seçenek olarak cam kaplar kullanın. Sıcak durumdaki cam kapları kuru bir altlık üzerine bırakınız. Altlık ıslak veya soğuk ise camın çatlama tehlikesi söz konusudur.

Yağsız et için biraz sıvı ekleyiniz. Cam kaplarda, kabin tabanı yakl. ½ cm kadar örtülmüş olmalıdır.

Sıvının miktarı etin türüne, kabin malzemesine ve kapak kullanıp kullanmadığınıza bağlıdır. Eti emaye kaplı veya koyu renkli kızartma tenceresinde hazırlayacaksanız, cam kaba göre biraz daha fazla sıvı gereklidir.

Kızartma işlemi sırasında kaptaki sıvı buharlaşır. İhtiyaç halinde dikkatli bir şekilde sıcak sıvı ilave ediniz.

Paslanmaz çelik veya alüminyumdan imal edilmiş parlak kaplar ısıyı bir ayna gibi yansıtır ve dolayısıyla tercih edilmemelidir. Et daha yavaş pişecek ve daha az kızaracaktır. Daha yüksek bir sıcaklık ve/veya daha uzun bir pişirme süresi kullanınız.

Pişirme kaplarının üretici bilgilerine dikkat ediniz.

Üzeri açık kaplar

Et kızartmak için, en iyisi derin bir kızartma kabı kullanınız. Formu ızgara teli üzerine koyunuz. Uygun bir kabinin yoksa üniversal tavayı kullanınız.

Üzeri kapalı kaplar

Kapalı kapta pişirme yapılırsa pişirme alanı çok daha temiz kalır. Kapağın kızartma tenceresi için uygun olmasına ve iyice kapanmasına dikkat ediniz. Kabı ızgaranın üzerine yerleştiriniz.

Et ve kapak arasındaki mesafe en az 3cm olmalıdır. Et şişebilir.

Pişirme sonrasında kapak açıldığında sıcak buhar çıkabilir. Kapağı arka kısımdan biraz kaldırarak sıcak buharın sizden uzak çıkmasını sağlayın.

Buğulama için eti ihtiyaca göre önceden hafif kızartın. Pişirmek için su, şarap, sirke veya benzer sıvılar ekleyiniz. Kabin tabanı 1-2 cm kadar örtülmelidir.

Kızartma işlemi sırasında kaptaki sıvı buharlaşır. İhtiyaç halinde dikkatli bir şekilde sıcak sıvı ilave ediniz.

Et kapalı bir kızartma kabında da çıtır kıvama gelebilir. Bu amaçla cam kapaklı bir kızartma tenceresi kullanın ve daha yüksek bir sıcaklık ayarlayın.

Izgara

Izgara yaparken cihazın kapısının kapalı olmasını sağlayınız. Cihazın kapısı açıkken kesinlikle ızgara yapmayınız.

Izgara malzemesini tel ızgaraya koyunuz. Buna ek olarak üniversal tavayı şevli tarafı cihaz kapısına bakacak şekilde en az bir alttaki yerleştirme yüksekliğine yerleştirin. Damlayan yağ aşağıda toplanacaktır.

Mümkün oldukça benzer kalınlığı ve ağırlığı olan eşit ızgara eti parçaları kullanın. Böylelikle etler muntazam ve aynı oranda kızarıp lezzetlerini korurlar; ayrıca fazla kurumaları önlenmiş olur. Izgara etlerini doğrudan tel ızgaranın üzerine diziniz.

Et parçalarını bir ızgara maşası ile çeviriniz. Çatal ile eti deldiğiniz takdirde, et suyunu yitirecek ve kuruyacaktır.

Eti ızgara yaptıktan sonra tuzlayın. Tuz, etin suyunu alır.

Bilgiler

- Izgara ısıtıcısı sürekli açılıp kapanır ve bu davranışı normaldir. Açma kapamanın sıklığı, ayarlanmış kızartma kademesine göre değişir.
- Izgara sırasında duman oluşabilir.

Önerilen ayar değerleri

Çizelgede çok sayıda et yemeği için en iyi ısıtma türü verilmiştir. Sıcaklık ve pişme süresi, gıdanın miktarına, özelliklerine ve sıcaklığına bağlıdır. Bu nedenle ayar aralıkları belirtilmiştir. İlk olarak daha düşük değerleri deneyerek başlayınız. Gerekirse bir sonraki denemede daha yüksek dereceye ayarlayabilirsiniz.

Ayar değerleri, buzdolabı soğukluğundaki et pişirme alanı soğukken içeri sürüldüğünde geçerlidir. Bu sayede yüzde 20 kadar enerji tasarrufu sağlayabilirsiniz. Ön ısıtma yapılırsa belirtilmiş olan pişirme süreleri birkaç dakika kısılır.

Çizelgede önerilen ağırlığa sahip et parçaları için değerler verilmiştir. Daha ağır bir et parçası hazırlayacaksanız, mutlaka daha düşük bir sıcaklık seçiniz. Birden çok parça varsa, pişirme süresini tespit etmek için en ağır parçayı referans olarak alın. Tüm parçalar benzer büyüklükte olmalıdır.

tr Sizin için kendi mutfağımızda test edilmiştir



Genel kural olarak: Kızartılan et ne kadar büyük olursa sıcaklık o kadar düşük ve pişirme süresi de uzun olmalıdır.



















Belirtilen pişirme süresi yakl. ½ ilâ ¾ geçtikten sonra kızartmayı ve ızgara etini çeviriniz.

Kendi reçetenize göre pişiriyorsanız benzer yemekleri referans olarak alın. Ek bilgi için ayar çizelgesinden sonraki "Kızartma, buğulama ve ızgara için ipuçları" başlığına bakın.

Kullanılmayan aksesuarları pişirme alanından çıkartınız. Bu sayede en iyi pişirmeyi sağlar ve enerjiden yüzde 20 kadar tasarruf edersiniz.

Kullanılan ısıtma türleri:

-  Üstten/alttan ısıtma
-  Sıcak hava dolaşımli ızgara
-  Izgara büyük alanli

Yemek	Aksesuar / Kaplar	Yerleş-tir-me yük-seklği	Isıtma tipi	°C cinsin-den sıcaklık	Izgara kade-mesi	Süre, da-kika
Domuz eti						
Domuz kızartması, derisiz, örneğin boyun, 1,5 kg	Açık kap	2		180-190	-	110-130
Derili domuz kızartması örneğin omuz, 2 kg	Tel ızgara	2		190-200	-	130-140
Domuz fileto kızartması, 1,5 kg	Açık kap	2		220-230	-	70-80
Domuz filetosu, 400 g	Tel ızgara	3		220-230	-	20-25
Kemikli füme pirzola (Kasseler), 1 kg (biraz su ekleyerek)	Kapalı kap	2		210-230	-	70-90
Domuz bifteği, 2 cm kalınlığında	Tel ızgara	5		-	2	16-20
Domuz madalyon, 3 cm kalınlığında (5 dak. ön ısıtma)	Tel ızgara	5		-	3*	8-12
Sığır eti						
Sığır filetosu orta, 1 kg	Tel ızgara	2		210-220	-	40-50
Sığır kızartması, 1,5 kg	Kapalı kap	2		200-220	-	130-160
Rozbif, orta pişmiş, 1,5 kg	Tel ızgara	2		220-230	-	60-70
Biftek, 3 cm kalınlığında, orta	Tel ızgara	3		-	3	15-20
Burger, yükseklik 3-4 cm	Tel ızgara	4		-	3	25-30
Dana eti						
Dana kızartması, 1,5 kg	Açık kap	2		160-170	-	100-120
Dana paça, 1,5 kg	Açık kap	2		200-210	-	100-120
Kuzu eti						
Kemiksiz kuzu budu, orta, 1,5 kg	Açık kap	2		170-190	-	50-80
Kemikli kuzu sırtı***	Tel ızgara	2		180-190	-	40-50
Kuzu pirzolası***	Tel ızgara	3		-	3	12-16
Sosisler						
Izgara sosisler	Tel ızgara	4		-	3	10-15
Balık yemekleri						
Dalyan köfte, 1 kg	Açık kap	2		170-180	-	60-70

* ön ısıtma

** ön ısıtma yapmayın

*** çevirmeden

Kızartma, buğulama ve ızgara ile ilgili öneriler

Pişirme alanı aşırı kirleniyor.	Kızartılacak besini kapalı bir kaptaki ızgaraya hazırlayın veya ızgara sacını kullanın. ızgara tepsisini kullandığınızda en iyi sonucu alırsınız. ızgara tepsisini özel aksesuar olarak satın alabilirsiniz.
Kızartma fazla koyulaştı ve kabuğunda kısmen yanıklar var ve/veya kızartma fazla kuru.	Yerleştirme yüksekliğini ve sıcaklığı kontrol ediniz. Bir dahaki sefere daha düşük bir sıcaklık seçiniz ve duruma göre pişirme süresini kısaltınız.
Kabuk çok ince.	Sıcaklığı artırın veya kızartma süresinin sonunda ızgarayı kısa süreli açınız.
Kızartma iyi görünüyor fakat sos yanmış.	Bir sonraki kızartma işleminde daha ufak bir kızartma kabı kullanınız ve duruma göre daha fazla sıvı ekleyiniz.
Kızartma iyi görünüyor fakat sos fazla açık renkte ve sulu.	Bir daha ki sefere daha büyük bir kızartma kabı kullanınız ve duruma göre daha az sıvı ekleyiniz.
Buğulamada et yanıyor.	Kap ve kapak uyumlu olmalı ve iyi kapanmalıdır. Sıcaklığı azaltın ve duruma göre buğulama sırasında biraz sıvı ekleyiniz.
ızgara et fazla kuru oluyor.	Eti ızgaradan sonra tuzlayın. Tuz, etin suyunu alır. ızgara eti çevirirken içine çatal batırmayın. ızgara pensesi kullanın.

Balık

Cihaz, balık hazırlama konusunda çok sayıda ısıtma türüne sahiptir. Ayar çizelgesinde çok sayıda yemek için en iyi ayarlar verilmiştir.

Bütün balığın çevrilmesi gerekli değildir. Bütün balığı yüzer pozisyonda sırtındaki yüzgeçleri yukarıda kalacak şekilde pişirme alanına sürünüz. Kesilmiş bir patates veya ocağa dayanıklı küçük bir kap ile balığı karnından sabitleyiniz.

Balığın sırt yüzgeci kolayca kopartılabiliyorsa balık pişmiş sayılır.

Tel ızgara üzerinde kızartma ve ızgara

ızgara malzemesini tel ızgaraya koyunuz. Buna ek olarak universal tavayı şevli tarafı cihaz kapısına bakacak şekilde en az bir alttaki yerleştirme yüksekliğine yerleştirin.

Balığın büyüklüğüne ve türüne bağlı olarak ½ litre kadar suyu universal tavaya ekleyin. Aşağı damlayan sıvı toplanacaktır. Daha az duman oluşur ve pişirme alanı temiz kalır.

ızgara yaparken cihazın kapısının kapalı olmasını sağlayınız. Cihazın kapısı açıkken kesinlikle ızgara yapmayınız.

Mümkün oldukça benzer kalınlığı ve ağırlığı olan eşit ızgara eti parçaları kullanın. Böylelikle etler muntazam ve aynı oranda kızarıp lezzetlerini korurlar; ayrıca fazla kurumaları önlenmiş olur. ızgara etlerini doğrudan tel ızgaranın üzerine diziniz.

Et parçalarını bir ızgara maşası ile çeviriniz. Balığa çatalı batıracak olursanız suyunu kaybeder ve kurur.

Bilgiler

- ızgara ısıtıcısı sürekli açılıp kapanır ve bu davranışı normaldir. Açma kapamanın sıklığı, ayarlanmış kızartma kademesine göre değişir.
- ızgara sırasında duman oluşabilir.

Kapta kızartma ve soteleme

Sadece fırında kullanım için uygun olan kaplar kullanın. Kabin pişirme alanına sığıp sığmadığını kontrol ediniz.

En iyi seçenek olarak cam kaplar kullanın. Sıcak durumdaki cam kapları kuru bir altlık üzerine bırakınız.

Altlık ıslak veya soğuk ise camın çatlama tehlikesi söz konusudur.

Paslanmaz çelik veya alüminyumdan imal edilmiş parlak kaplar ısıyı bir ayna gibi yansıtır ve dolayısıyla tercih edilmemelidir. Balık daha yavaş pişecek ve daha az kızaracaktır. Daha yüksek bir sıcaklık ve/veya daha uzun bir pişirme süresi kullanınız.

Pişirme kaplarının üretici bilgilerine dikkat ediniz.

Üzeri açık kaplar

Balığı bütün olarak hazırlamak için, en iyisi derin bir kızartma kabı kullanınız. Formu ızgara teli üzerine koyunuz. Uygun bir kabiniz yoksa universal tavayı kullanınız.

Üzeri kapalı kaplar

Kapalı kaptaki pişirme yapılırsa pişirme alanı çok daha temiz kalır. Kapağın kızartma tenceresi için uygun olmasına ve iyice kapanmasına dikkat ediniz. Kabı ızgaranın üzerine yerleştiriniz.

Soteleme için kaba iki ile üç yemek kaşığı sıvı veya biraz limon suyu veya sirke koyunuz.

Pişirme sonrasında kapak açıldığında sıcak buhar çıkabilir. Kapağı arka kısımdan biraz kaldırarak sıcak buharın sizden uzak çıkmasını sağlayın.

Balık kapalı bir kızartma kabında da çıtır kıvama gelebilir. Bu amaçla cam kapaklı bir kızartma tenceresi kullanın ve daha yüksek bir sıcaklık ayarlayın.

Önerilen ayar değerleri

Çizelgede balık yemekleri için en iyi ısıtma türü verilmiştir. Sıcaklık ve pişme süresi, gıdanın miktarına, özelliklerine ve sıcaklığına bağlıdır. Bu nedenle ayar aralıkları belirtilmiştir. İlk olarak daha düşük değerleri deneyerek başlayınız. Gerekirse bir sonraki denemede daha yüksek dereceye ayarlayabilirsiniz.

Ayar değerleri, buzdolabı soğukluğundaki balık pişirme alanı soğukken içeri sürüldüğünde geçerlidir. Bu şayede yüzde 20 kadar enerji tasarrufu sağlayabilirsiniz. Ön ısıtma yapılırsa belirtilmiş olan pişirme süreleri birkaç dakika kısılır.

Çizelgede önerilen ağırlığa balık için değerler verilmiştir. Daha ağır olan balık hazırlayacaksanız, mutlaka daha düşük bir sıcaklık seçiniz. Birden çok balık varsa,

tr Sizin için kendi mutfağımızda test edilmiştir

pişirme süresini tespit etmek için en ağır balığı referans olarak alın. Münferit balıklar benzer büyüklükte olmalıdır.



Genel kural olarak: Balık ne kadar büyük olursa sıcaklık o kadar düşük ve pişirme süresi de uzun olmalıdır.







Balık yüzme konumunda değilse, belirtilen pişirme süresi yakl. ½ ilâ ⅔ geçtikten sonra balığı çeviriniz.

Bilgi: Sadece seçilen sıcaklık için uygun pişirme kağıdı kullanınız. Pişirme kağıdını daima tepsiye göre kesiniz.

Kullanılmayan aksesuarları pişirme alanından çıkartınız. Bu sayede en iyi pişirmeyi sağlar ve enerjiden yüzde 20 kadar tasarruf edersiniz.

Kullanılan ısıtma türleri:

-  Üstten/alttan ısıtma
-  Sıcak hava dolaşımli ızgara
-  Izgara büyük alanlı

Yemek	Aksesuar / Kaplar	Yerleştirme seviyesi	Isıtma türü	°C cinsinden sıcaklık	Izgara kademesi	Süre, dakika
Balık						
Bütün balık, ızgara 300 g, örneğin alabalık	Tel ızgara	2		170-190	-	20-30
Balık, ızgara, bütün 1,5 kg, örneğin somon	Tel ızgara	2		170-190	-	30-40
Balık filetosu						
Balık filetosu, doğal, ızgara	Tel ızgara	4		-	1*	15-25
Balık pizrolası						
Balık pizrolası, 3 cm kalınlığında**	Tel ızgara	4		-	3	10-20
Balık donmuş						
Balık filetosu, doğal	Kapalı kap	2		210-230	-	20-30
Balık filetosu, hafif kızartılmış	Tel ızgara	2		200-220	-	45-60
Balık çipsleri (arada sırada çeviriniz)	Üniversal tava	3		200-220	-	20-30
* Ön ısıtma						
** Üniversal tavayı yerleştirme seviyesi 2 altına sürünüz						

Garnitürler ve sebze

Burada ızgara sebzeleri, patates ve derin dondurulmuş patates ürünlerinin hazırlanması konusunda bilgiler verilmektedir.

Kullanılmayan aksesuarları pişirme alanından çıkartınız. Bu sayede en iyi pişirmeyi sağlar ve enerjiden tasarruf edersiniz.

Yerleştirme yükseklikleri

Belirtilmiş olan yerleştirme yüksekliklerini kullanın.

Tek seviyede pişirme

Çizelgede verilen değerlere uyunuz.

İki düzlemde hazırlama

4D sıcak hava kullanınız. Aynı zamanda fırına verilmiş tepsilere, aynı zamanda hazır olmak zorunda değildir.

- Üniversal tava: yükseklik 3
- Fırın tepsisi: yükseklik 1

Aksesuarlar

Daima doğru aksesuarları doğru şekilde yerleştirmeye dikkat edin.

Tel ızgara

Tel ızgarayı, açık tarafı pişirme alanı kapağına ve kavisli kısmı aşağıya bakacak şekilde fırına sürünüz. Kapları ve kalıpları her zaman tel ızgaranın üzerine yerleştiriniz.

Üniversal tava veya fırın tepsisi

Üniversal tavayı veya fırın tepsisini dikkatle tahdit yerine kadar içeri sürünüz; şevli tarafı cihaz kapısına bakmalıdır.

Pişirme kağıdı

Sadece seçilen sıcaklık için uygun pişirme kağıdı kullanınız. Pişirme kağıdını daima uygun boyutlara kesiniz.

Önerilen ayar değerleri

Çizelgede çeşitli yemekler için en iyi ısıtma türü verilmiştir. Sıcaklık ve pişirme süresi, yiyeceğin miktarına ve yapısına bağlıdır. Bu nedenle ayar aralıkları belirtilmiştir. İlk olarak daha düşük değerleri deneyerek başlayınız. Daha düşük bir sıcaklık, daha muntazam ve düzgün bir kızarma sağlar. Gerekirse bir sonraki denemede daha yüksek dereceye ayarlayabilirsiniz.

Tablo değerleri, pişirme alanı soğukken yemek içeri sürüldüğünde geçerlidir. Ön ısıtma yapılırsa belirtilmiş olan pişirme süreleri birkaç dakika kısalmalıdır.

Kendi reçetenize göre pişiriyorsanız çizelgede benzer yemekleri referans olarak alın.

Kullanılan ısıtma türleri:

- 4D sıcak hava

- Izgara büyük alanlı
- Pizza kademesi

Yemek	Aksesuar	Yerleştirme yüksekliği	Isıtma tipi	°C cinsinden sıcaklık	Izgara kademesi	Süre, dakika
Sebze yemekleri						
Soğuk ızgara sebzesi	Üniversal tava	5		-	3	10-15
Patates						
Fırınlanmış patates, ikiye bölünmüş	Üniversal tava	3		160-180	-	45-60
Patates ürünleri, donmuş						
Kızartmalık püre patates	Üniversal tava	3		200-220	-	25-35
Patates cepleri, içli	Üniversal tava	3		190-210	-	20-30
Kroketter	Üniversal tava	3		200-220	-	25-35
Patates kızartması	Üniversal tava	3		190-210	-	25-35
Patates kızartması, 2 seviyeli	Üniversal tava + Fırın tepsisi	3+1		190-210	-	30-40

Yoğurt

Cihazınızla yoğurdunuzu kendiniz yapabilirsiniz.

Yoğurt hazırlama

Aksesuarları ve ayakları pişirme bölümünden çıkartınız. Pişirme bölümü boş olmalıdır. Pişirme sırasında cihaz kapağını açmayınız.

- 1 litre sütü (% 3,5 yağlı) ocakta 90 °C'ye ısıtınız ve sonra 40 °C'ye soğutunuz. Pastörize sütü ise 40 °C'ye ısıtmanız yeterlidir.

2. 150 g yoğurdu (buzdolabı sıcaklığı) karıştırınız.
3. Kaselere veya kavanozlara doldurunuz ve streç folyo ile üzerlerini kapatınız.
4. Kaseleri veya kavanozları pişirme bölümünün zeminine yerleştiriniz ve tabloda belirtilen şekilde ayarlayınız.
5. Hazırlandıktan sonra yoğurdu buzdolabında soğumaya bırakınız.

Kullanılan ısıtma türü:

- 4D sıcak hava

Yemek	Aksesuarlar	Yerleştirme seviyesi	Isıtma türü	°C cinsinden sıcaklık	Saat cinsinden süre
Yoğurt	Porsiyon kalıpları	Pişirme alanı tabanı		40-45	8-9

Eco ısıtma türleri

Sıcak hava Eco ve Üst/alt ısıtma Eco programları et, balık ve pastaları hassas biçimde pişirmek için kullanılan akıllı ısıtma türleridir. Cihaz pişirme bölümüne enerji beslemesini en uygun biçimde kumanda eder. Pişirilecek yiyecek fazlar halinde ve kalan ısı ile pişirilir. Böylece daha sulu kalır ve daha az kahverengileşir. Pişirmeye ve gıdaya bağlı olarak enerjiden tasarruf da sağlanabilir. Pişirme sırasında cihaz kapağını çok erken açarsanız veya ön ısıtma yaparsanız bu etki kaybolur.

Sadece cihazınıza ait orijinal aksesuarları kullanınız. Bu aksesuarlar pişirme bölümü ve çalışma modları için en iyi özelliklere sahiptir. Kullanılmayan aksesuarları pişirme bölümünden çıkarınız.

Yemekleri boş ve soğuk pişirme bölümüne koyunuz. Sıcak hava Eco modunda 125-275 °C arası Üst/alt ısıtma Eco modunda 150-250°C arası bir sıcaklık seçiniz. Pişirme sırasında cihaz kapağını kapalı tutunuz. Sadece bir kademede pişiriniz.

Sıcak hava Eco ısıtma türü enerji verimlilik sınıfını ve havalandırma modunda enerji tüketimini belirlemek için kullanılır. Üst/alt ısıtma Eco ısıtma türü geleneksel modda enerji tüketimini belirlemek için kullanılır.

Sıcak hava Eco ısıtma türü, enerji verimlilik sınıfını belirlemek için kullanılır.

Aksesuarlar

Daima doğru aksesuarları doğru şekilde yerleştirmeye dikkat edin.

Tel ızgara

Tel ızgarayı, açık tarafı pişirme alanı kapağına ve kavisli kısmı aşağıya bakacak şekilde fırına sürünüz. Kapları ve kalıpları her zaman tel ızgaranın üzerine yerleştiriniz.

Üniversal tava veya fırın tepsisi

Üniversal tavayı veya fırın tepsisini dikkatle tahdit yerine kadar içeri sürünüz; şevli tarafı cihaz kapısına bakmalıdır.

Kek kalıpları ve kaplar

Koyu renkli metalden kek kalıpları en uygun olanlarıdır. Bu sayede yüzde 35 kadar enerji tasarrufu sağlayabilirsiniz.

Paslanmaz çelik veya alüminyum kaplar ısıyı bir ayna gibi yansıtır. Emaye, ısıya dayanıklı cam veya üzeri kaplanmış alüminyum dökümden yansıtıcı olmayan kaplar daha uygundur.

Teneke, seramik ve cam kalıplar pişme süresini uzatır ve kek eşit oranda kızarmaz.

Piştirme kağıdı

Sadece seçilen sıcaklık için uygun piştirme kağıdı kullanınız. Piştirme kağıdını daima uygun boyutlara kesiniz.



Önerilen ayar değerleri





























Burada modunda çeşitli yemekler için bilgiler verilmektedir. Sıcaklık ve piştirme süresi, hamurun miktarına ve özelliklerine bağlıdır. Bu nedenle ayar aralıkları belirtilmiştir. İlk olarak daha düşük değerleri deneyerek başlayınız. Daha düşük bir sıcaklık, daha

munuzam ve düzgün bir kızarma sağlar. Gerekirse bir sonraki denemede daha yüksek dereceye ayarlayabilirsiniz.

Bilgi: Piştirme süreleri sıcaklık artırılarak kısaltılamaz. Kek ve kurabiyelerin dışı pişmiş içi ise pişmemiş olur.

Kullanılan ısıtma türleri:

-  Sıcak hava eko
-  Üstten/alttan ısıtma eko

Yemek	Aksesuar / Kaplar	Yerleştirme yüksekliği	Isıtma tipi	°C cinsinden sıcaklık	Süre, dakika
Kalıp içinde pasta					
Kalıpta kuru pasta	Delikli/baton kek kalıbı	2		140-160	60-80
Kek hamurundan pasta tabanı	Pasta tabanı kalıbı	2		150-170	20-30
Bisküvi tabanı, 2 yumurta	Pasta tabanı kalıbı	2		150-170	20-30
Pandispanya, 3 yumurta	Kelepçeli kek kalıbı Ø 26 cm	2		160-170	30-45
Pandispanya, 6 yumurta	Kelepçeli kek kalıbı Ø 28 cm	2		150-160	50-60
Mayalı hamurdan yuvarlak kek	Kek kalıbı	2		150-170	50-70
Tepside pişirilen pasta					
Kuru malzeme kaplı kuru pasta	Fırın tepsisi	3		150-170	25-40
Kuru malzemeli poğaç	Fırın tepsisi	3		170-180	25-35
Pandispanya rulosu	Fırın tepsisi	3		180-190	15-20
Paskalya çöreği	Fırın tepsisi	3		160-170	25-35
Kuru malzemeli mayalı pasta	Fırın tepsisi	3		160-180	15-20
Küçük kurabiyeler					
Muffin	Muffin tepsisi	2		160-180	15-25
Küçük kekler	Fırın tepsisi	3		150-160	25-35
Milföy hamurlu kek	Fırın tepsisi	3		170-190	20-35
Piştirilmiş hamurdan kek	Fırın tepsisi	3		200-220	35-45
Kurabiye	Fırın tepsisi	3		140-160	15-30
Sıkma çörek	Fırın tepsisi	3		140-150	25-35
Kuru pasta	Fırın tepsisi	3		160-180	25-35
Ekme ve sandviç ekmeği					
Karışık ekme, 1,5 kg	Baton kek kalıbı	2		200-210	35-45
Pide	Üniversal tava	3		250-275	15-20
Sandviç ekmeği, tatlı, taze	Fırın tepsisi	3		170-190	15-20
Sandviç ekmeği, taze	Fırın tepsisi	3		180-200	20-30
Et					
Domuz kızartması, derisiz, örneğin boyun, 1,5 kg	Açık kap	2		180-190	120-140
Sığır kızartması, 1,5 kg	Kapalı kap	2		200-220	140-160
Dana kızartması, 1,5 kg	Açık kap	2		170-180	110-130
Balık					
Balık füm, bütün 300 g, örneğin alabalık	Kapalı kap	2		190-210	25-35
Balık füm, bütün 1,5 kg, örneğin somon	Kapalı kap	2		190-210	45-55
Balık filetosu, doğal, fümelenmiş	Kapalı kap	2		190-210	15-25

Gıda maddelerindeki akrilamid

Akrilamid öncelikle yüksek sıcaklıklarda hazırlanan tahıl ve patates ürünlerinde, örneğin patates cipsi, patates

kızartması, tost, sandviç ekmeği, ekmek veya unlu mamullerde (kekler, zencefilli çörekler, bademli kekler) ortaya çıkar.

Akrilamid miktarını düşürmek için öneriler	
Genel	<ul style="list-style-type: none"> ■ Pişirme sürelerini mümkün olduğunca kısa tutunuz. ■ Yemekleri altın renginde oluncaya kadar kızartınız, rengin kararmasına izin vermeyiniz. ■ Büyük, kalın malzemeler daha az akrilamid içerir.
Pişirme	Üst/alt ısıtma ile maksimum 200°C. Sıcak hava ile maksimum 180 °C.
Kurabiye	Üst/alt ısıtma ile maksimum 190°C. Sıcak hava ile maksimum 170 °C. Yumurta veya yumurta sarısı akrilamid oluşumunu azaltır.
Fırında patates kızartması	Eşit aralıklarla ve tek kat olacak şekilde tepsi üzerine yayınız. Kızarmış patateslerin kurumaması için tepsi başına en az 400 g patates pişiriniz.

Hassas pişirme

Hassas pişirme düşük sıcaklıklarda yavaş pişirme işlemidir. Bu nedenle düşük sıcaklıkta pişirme olarak da bilinir.

Hassas pişirme, orta/az pişmiş veya tam kıvamına pişirilmesi gereken tüm özel et parçaları (örn. sığır, dana, kuzu ve kümes hayvanlarının yumuşak parçaları) için idealdir. Etin içinde su kalır ve yumuşaklığı korunur.

Avantajınız: Bu yöntem ile pişirilen et kolayca sıcak tutulabildiğinden, menü planlamasında birçok seçeneğiniz olur. Pişirme sırasında eti çevirmeniz gerekmez. Cihaz kapısını kapalı tutarak pişirme ortamının sürekli olarak aynı kalmasını sağlar.

Sadece taze, hijyenik açıdan kusursuz et kullanınız. Etteki sinirleri ve kenarlardaki yağları özenle ayırınız. Yağ, hassas pişirmede kendine özgü güçlü bir tat katar. Baharatlı veya soslu et de kullanabilirsiniz. Buzdan çözülmüş et kullanmayınız.

Hassas pişirme sonrasında etin hemen kesebilirsiniz. Dinlendirme gerekli değildir. Bu özel pişirme yöntemi sayesinde et pembe görünür, fakat çiğ veya pişmemiş değildir.

Bilgi: Hassas pişirmeli ısıtma yönteminde zaman ayarlı ve bitiş saatli pişirme mümkün değildir.

Kap

Düz bir kap, örneğin bir porselen veya cam servis tabağı kullanın. Ön ısıtma için kabı pişirme bölümüne koyun.

Üstü açık kabı tel ızgaranın üzerine her zaman yerleştirme yüksekliği 2'de olacak şekilde yerleştiriniz.

Ek bilgi için ayar çizelgesinden sonraki Hassas pişirme için ipuçları başlığına bakın.

Cihazınızda Hassas pişirme ısıtma türü mevcuttur. Sadece pişirme bölümü tümüyle soğuduktan sonra çalıştırın. Pişirme bölümünün kapla birlikte yaklaşık 15 dakika iyice ısınmasını sağlayın.

Pişirme gözünde eti, çok kızgın olarak ve uçlar dahil her tarafa, yeterli bir süre için ön kızartma uygulayın. Hemen ön ısıtılmış kaba verin. Etin bulunduğu kabı tekrar pişirme bölümüne koyunuz ve hassas pişirme modunda pişiriniz.

Önerilen ayar değerleri

Hassas pişirme sıcaklığı ve pişirme süresi etin büyüklüğüne, kalınlığına ve kalitesine bağlıdır. Bu nedenle ayar aralıkları belirtilmiştir.

Kullanılan ısıtma türü:

-  Hassas pişirme

Yemek	Kaplar	Yerleştirme yüksekliği	Isıtma tipi	Dakika cinsinden kızartma süresi	°C cinsinden sıcaklık	Süre, dakika
Kümes hayvanı						
Ördek göğsü, az pişmiş, her biri 300 g	Açık kap	2		6-8	90*	45-60
Tavuk göğsü filetosu, her biri 200 g, iyi pişmiş	Açık kap	2		4	120*	45-60
Hindi göğsü, kemiksiz, 1 kg, pişmiş	Açık kap	2		6-8	120*	110-130
Domuz eti						
Domuz fileto kızartması, kalınlık 5-6 cm, 1,5 kg	Açık kap	2		6-8	80*	130-180
Domuz filetosu, bütün	Açık kap	2		4-6	80*	45-70

* ön ısıtma

Yemek	Kaplar	Yerleştirme yüksekliği	Isıtma tipi	Dakika cinsinden kızartma süresi	°C cinsinden sıcaklık	Süre, dakika
Siğir eti						
Siğir kızartması (kalça), kalınlık 6-7 cm, 1,5 kg, pişmiş	Açık kap	2		6-8	100*	150-180
Siğir filetosu, 1 kg	Açık kap	2		4-6	80*	90-120
Rozbif, 5-6 cm kalınlığında	Açık kap	2		6-8	80*	120-180
Siğir madalyonu/siğir filetosu, kalınlık 4 cm	Açık kap	2		4	80*	30-60
Dana eti						
Dana kızartması, 4-5 cm kalın, 1,5 kg	Açık kap	2		6-8	80*	80-140
Dana kızartması, 7-10 cm kalın, 1,5 kg	Açık kap	2		6-8	80*	140-200
Dana filetosu, bütün, 800 g	Açık kap	2		4-6	80*	70-120
Dana madalyonu, 4 cm kalın	Açık kap	2		4	80*	30-50
Kuzu eti						
Kuzu sırtı, çözülmüş, her biri 200 g	Açık kap	2		4	80*	30-45
Kuzu budu, kemiksiz, orta, 1 kg bağlı	Açık kap	2		6-8	95*	120-180

* ön ısıtma

Hassas pişirme ile ilgili öneriler

Ördek göğsü hassas pişirme.	Soğuk ördek göğsünü tavaya koyunuz ve ilk olarak derili kısmına ön kızartma uygulayınız. Hassas pişirme sonrasında çıtır çıtır olacak şekilde 3 ila 5 dakika için ızgara yapın.
Hassas pişirme yöntemiyle pişirilen et, geleneksel yöntemle kızartılan et kadar sıcak olmayacaktır.	Piştirilen etin çabuk soğumaması için tabağı ısıtınız ve sosu çok sıcak servis ediniz.

Kurutma

4D sıcak hava ile yiyecekleri mükemmel olarak kurutabilirsiniz. Yiyecekler bu yöntemle korunduğunda yiyeceğin suyu alındığı için tüm aroma maddeleri yoğunlaşarak yiyecek içerisinde kalır.

Sadece kusursuz durumda olan meyve, sebze ve otlar kullanınız ve bunları iyice yıkayınız. Tel ızgaraya pişirme veya parşömen kağıdı seriniz. Meyve üzerindeki suyun süzmesini sağlayınız ve iyice kurutunuz.

Gerekirse eşit büyüklükte parçalar veya ince dilimler şeklinde kesiniz. Soyulmamış meyveyi kabın içerisine kesik tarafları üstte olacak şekilde yerleştiriniz. Meyvenin ve mantarların üst üste gelmemesine dikkat ediniz.

Sebzeyi rendeleyin peşinden kısaca haşlayınız. Kısaca haşlanmış sebzeleri iyice süzünüz ve ızgara üzerinde eşit aralıklarla dağıtınız.

Otları saplarıyla birlikte kurutunuz. Otları eşit aralıklara ve hafif yığarak ızgara üzerine koyunuz.

Kurutma için aşağıdaki yerleştirme yüksekliklerini kullanınız:

- 1 Tel ızgara: yükseklik 3
- 2 Tel ızgara: yükseklik 3+1

Çok sulu meyveleri ve sebzeleri bir kaç kez çevirin. Kurumuş malzemeleri kurutma sonrasında hemen kağıttan ayırın.

Önerilen ayar değerleri

Çeşitli gıda maddelerinin kurutulmasına ilişkin ayarlar çizelgede verilmiştir. Ayarlanacak sıcaklık ve süre, kurutulacak maddenin türüne, su oranına, olgunluk derecesine ve kalınlığına bağlıdır. Kurutulacak maddeyi ne denli uzun süre kurutursanız o denli iyi korunur. Dilimler ne denli ince olursa kurutma süresinin sonuna o denli çabuk varılır ve gıda maddesinin aroması daha fazla korunur. Bu nedenle ayar aralıkları belirtilmiştir.

Belirtilenden farklı gıda maddelerini kurutmak için çizelgede benzer gıda maddeleri için verilen değerleri kullanın.

Kullanılan ısıtma türü:

- 4D sıcak hava

Sebze, meyve ve yeşillik	Aksesuarlar	Isıtma türü	°C cinsinden sıcaklık	Saat cinsinden süre
Çekirdekli meyveler (elma halkaları, 3 mm kalınlığında, ızgara başına 200 g)	1-2 ızgara teli	4D	80	5-9
Büyük çekirdekli meyveler (Erik)	1-2 ızgara teli	4D	80	8-10
Köklü sebzeler (Havuç), rendelenmiş, haşlanmış	1-2 ızgara teli	4D	80	5-8
Dilimlenmiş mantar	1-2 ızgara teli	4D	60	6-9
Yeşillik, temizlenmiş	1-2 ızgara teli	4D	60	2-6

Konserveleme

Cihazınızda meyve ve sebze konservesi yapabilirsiniz.

⚠ Uyarı – Yaralanma tehlikesi!

Yanlış konserve edilen gıdaların kavanozları kırılabilir. Konserveleme için belirtilen verilere uyunuz.

Kavanozlar

Sadece temiz ve hasarsız konserve kavanozları kullanınız. Sadece, ısıya dayanıklı, temiz ve hasarsız lastik contalar kullanınız. Mandal ve yayları önceden kontrol edin.

Konserveleme işlemi sırasında sadece aynı büyüklükteki ve içinde aynı gıdaların bulunduğu kavanozları kullanınız. Pişirme alanında en çok altı adet ½, 1 veya 1½ litrelik kavanozun içeriğini aynı anda konserveleyebilirsiniz. Daha geniş veya daha yüksek kavanoz kullanmayınız. Kapaklar patlayabilir.

Konserve kavanozları, konserveleme işlemi sırasında birbirilerine temas etmemelidir.

Meyve ve sebzenin hazırlanması

Sadece kusuru olmayan meyve ve sebze kullanınız. İyiye yıkayın.

Meyve veya sebzeyi türüne göre soyun, çekirdekleri çıkartıp parçalayın ve kavanozlara kavanoz kenarının yaklaşık 2 cm altına kadar doldurun.

Meyve

Kavanozlardaki meyveye sıcak, köpüğü alınmış şeker çözeltisi doldurun (1 litrelik kavanoz için yakl. 400 ml). Bir litre su için:

- Tatlı meyveler için yakl. 250 g şeker
- Ekşi meyveler için yakl. 500 g şeker

Sebze

Sebze içeren kavanozlara sıcak, kaynatılmış suyla doldurun.

Kavanoz ağzı kenarlarını siliniz; temiz olmalıdırlar. Her bir kavanozun üzerine ıslak bir lastik conta ve kapak koyunuz. Kavanozları mandallara kapatın. Kavanozları universal tava içerisine, birbirine değmeyecek biçimde yerleştiriniz. Universal tavaya 500 ml sıcak su (yakl. 80 °C) dokün. Çizelgede belirtildiği şekilde ayarlayın.

Konservelemeyi sonlandırma

Meyve

Biraz zaman geçtikten sonra kısa aralıklarla kabarcıklar çıkmaya başlar. Tüm konserve kavanozları kabarcıklar yapmaya başlayınca cihazı kapatınız. Belirtilmiş olan ek ısıtma süresi geçtikten sonra kavanozları pişirme bölmesinden alın.

Sebze

Biraz zaman geçtikten sonra kısa aralıklarla kabarcıklar çıkmaya başlar. Tüm kavanozlarda kabarcık oluşmaya başlayınca sıcaklığı 120 °C değerine düşürün ve kavanozları çizelgede belirtildiği şekilde kapalı pişirme odasında kaynamaya bırakın. Bu süreden sonra cihazı kapatın ve çizelgede belirtildiği şekilde kalan ısıdan birkaç dakika daha yararlanın.





Konserveleme tamamlandıktan sonra kavanozları pişirme bölmesinden alın ve temiz bir bezin üzerine koyun. Sıcak kavanozları soğuk veya ıslak altlıkların üzerine koymayınız, çatlayabilirler. Hava akımına karşı korumak için, kavanozların üzerlerini örtün. Mandalları kavanozlar soğuduktan sonra çıkartınız.

Önerilen ayar değerleri

Ayar çizelgesinde belirtilen süreler meyve ve sebzelerin konserve edilmesi için referans değerleridir. Bu süreler oda sıcaklığına, kavanozların sayısına, kavanoz içeriğinin miktarı, ısısına ve kalitesine değişiklik gösterebilir. Verilen değerler 1 litrelik yuvarlak kavanozlar için geçerlidir. Ayarı değiştirmeden veya kapatmadan önce, kavanozların içinde bolca kabarcıklar oluşup oluşmadığını kontrol ediniz. Kabarcık oluşumu yaklaşık 30-60 dakika sonra başlar.

Kullanılan ısıtma türü:

-  4D sıcak hava

Konserveleme	Bulaşık	Yerleştirme seviyesi	Isıtma türü	°C cinsinden sıcaklık	Süre, dakika
Sebze, örneğin havuç	1 litrelik konserve kavanozları	1		160-170	fokurdayana kadar:30-40
				120	fokurdadıktan itibaren:30-40
				-	Takip eden ısı: 30
Sebze, örneğin salatalık	1 litrelik konserve kavanozları	1		160-170	fokurdayana kadar: 30-40
				-	Takip eden ısı: 30
Büyük çekirdekli meyveler, örneğin kiraz, mürdüm eriği	1 litrelik konserve kavanozları	1		160-170	fokurdayana kadar:30-40
				-	Takip eden ısı:35
Çekirdekli meyveler, örneğin elma, çilek	1 litrelik konserve kavanozları	1		160-170	fokurdayana kadar:30-40
				-	Takip eden ısı: 25

Hamur mayalama

Cihazınız içerisinde mayalı hamuru, oda sıcaklığına göre daha hızlı kabartabilirsiniz. Üstten/alttan ısıtma türünü kullanın. Sadece pişirme bölümü tümüyle soğuduktan sonra çalıştırın.

Mayalı hamuru daima iki kez kabarmaya bırakın. 1nci ve 2nci kabartma için çizelgede verilen bilgileri dikkate alın (mayalama ve son mayalama).

Birinci kabartma

Tabloda açıklandığı şekilde ayarlayınız ve cihazı ısıtınız. Hamur çanağını tel ızgaraya yerleştiriniz.

Kabartma işlemi sırasında cihaz kapısını açmayınız, aksi durumda nemi kaçar. Hamurun üzerini nemli bir bezle örtünüz.

İkinci kabartma

Hamur işini çizelgede belirtilen yerleştirme yüksekliğine koyun.

Ön ısıtma yapmak istiyorsanız son mayalama cihaz dışında sıcak bir yerde yapılmalıdır.

Önerilen ayar değerleri

Sıcaklık ve mayalama süresi katkı maddelerinin türüne ve miktarına bağlıdır. Bu nedenle ayar çizelgesinde bilgiler referans değerleridir.

Kullanılan ısıtma türü:

-  Üstten/alttan ısıtma

Yemek	Aksesuar / Kaplar	Yerleştirme seviyesi	Isıtma türü	Adım	°C cinsinden sıcaklık	Süre, dakika
Mayalı hamur, hafif	Kap	2		Hamur inceltme	35-40	25-30
	Fırın tepsisi	2		Parça inceltme	35-40	10-20
Mayalı hamur ağır ve çok yağlı	Kap	2		Hamur inceltme	35-40	20-40
	Fırın tepsisi	2		Parça inceltme	35-40	15-25

Buz çözme

Dondurulmuş meyve, sebze ve hamur işini çözmek için, Buz çözme ısıtma türünü kullanınız. Kanatlı hayvan etini, kırmızı eti ve balığı çözmenin en iyi yöntemi bunları buzdolabına koymaktır.

Buzdan çözme için aşağıdaki yerleştirme yüksekliklerini kullanın:

- 1 Tel ızgara: yükseklik 2
- 2 Tel ızgara: yükseklik 3+1

Önerilen ayar değerleri

Çizelgede belirtilen süreler referans değerlerdir. Bu değerler gıda maddelerinin kalitesine, dondurma derecesine (-18°C) ve yapısına bağlıdır. Süreler verilmiştir. Önce kısa süreyi ayarlayınız ve gerekirse bu süreyi uzatınız.

Yararlı bilgi: Dilimler halinde dondurulmuş veya porsiyonlanmış parçalar, blok halinde donmuş olan parçalara göre daha hızlı çözülür.

Dondurulmuş gıda maddesini ambalajından çıkartınız ve uygun bir kaba koyarak tel ızgaranın üzerine yerleştiriniz.

Yemekleri arada bir 1 - 2 kez çeviriniz veya karıştırınız. Büyük parçaları birkaç defa çevirmeniz gereklidir. Gerekliyse yiyeceği arada sırada bölünüz veya buz çözölmüş parçaları cihazdan çıkartınız.

Buzu çözölmüş gıdayı cihaz kapalı olduđu halde 10 ilâ 30 dakika cihaz içerisinde dinlendirerek sıcaklığın eşit olarak dağılmasını sağlayın.

Kullanılan ısıtma türü:

-  Buz çözme

Yemek	Aksesuarlar	Yerleştirme seviyesi	Isıtma türü	°C cinsinden sıcaklık	Süre, dakika
Ekmek, sandviç ekmeđi					
Ekmek, Sandviç ekmeđi genel	Fırın tepsisi	2		50	40-70
Pasta					
Pasta, yumuşak	Fırın tepsisi	2		50	70-90
Pasta, kuru	Fırın tepsisi	2		60	60-75

Sıcak tutma

Sıcak tutma ısıtma türüyle, pişmiş yemekleri sıcak tutabilirsiniz. Bu şekilde yoğunlaşma suyu önlenir ve pişirme alanını silmeniz gerekmez.

Pişmiş yemekleri iki saatten uzun süre sıcak tutmayınız. Bazı yemeklerin sıcak tutma sırasında pişmeye devam ettiđini dikkate alınız. Gerekirse yemeklerin üzerini örtünüz.

Test yemekleri

Bu çizelgeler, cihazın test edilmesini kolaylaştırmak amacıyla kontrol enstitüleri için hazırlanmıştır.

EN 60350-1'e göre.

Pişirme

Tepsi veya kalıplar içerisinde aynı zamanda fırına verilmiş olan hamur işleri/kekler aynı anda hazır olmak zorunda değil.

İki seviyede pişirme için yerleştirme yükseklikleri:

- Ünlversal tava: yükseklik 3
Fırın tepsi: yükseklik 1
- Tel ızgara üzerinde kalıplar
Birinci ızgara: yükseklik 3
İkinci ızgara: yükseklik 1

Üç seviyede pişirme için yerleştirme yükseklikleri:

- Fırın tepsi: yükseklik 5
- Ünlversal tava: yükseklik 3
- Fırın tepsi: yükseklik 1

Üstü hamur kaplı elmalı tart

Üstü hamur kaplı elmalı tart tek seviyede: Koyu renkli kelepçeli kek kalıpları kaydırılmış olarak yan yana koyunuz.

Üstü hamur kaplı elmalı tart iki seviyede: Koyu renkli kelepçeli kek kalıpları kaydırılmış olarak üst üste koyunuz.

Beyaz tenekeden kelepçeli kek kalıplarında kek: Üst/alt ısıtmayla tek seviyede pişirme. Tel ızgara yerine üniversal tava kullanınız ve kelepçeli kek kalıbını bunun üzerine yerleştiriniz.



Kraker















Kraker iki seviyede: Kelepçeli kek kalıpları ızgaraların üzerine kaydırılmış olarak üst üste koyunuz.

Bilgiler

- Ayar değerleri, pişirme alanı soğukken yemek içeri sürüldüğünde geçerlidir.
- Çizelgede bulunan ön ısıtmaya ilişkin uyarılara dikkat ediniz. Ayar değerleri hızlı ısıtma olmadan geçerlidir.
- Pişirmek için ilk olarak, belirtilen sıcaklıkların daha düşük olanını kullanınız.

Kullanılan ısıtma türleri:

-  4D sıcak hava
-  Üstten/alttan ısıtma
-  Pizza kademeli

Yemek	Aksesuar	Yerleştirme yüksekliği	Isıtma tipi	°C cinsinden sıcaklık	Süre, dakika
Fırında pişirme					
Sıkma çörek	Fırın tepsi	3		140-150*	25-40
Sıkma çörek	Fırın tepsi	3		140-150*	25-40
Sıkma çörek, 2 seviyeli	Ünlversal tava + Fırın tepsi	3+1		140-150*	30-40
Sıkma çörek, 3 seviyeli	Fırın tepsi + Ünlversal tava	5+3+1		130-140*	35-55
Küçük kekler	Fırın tepsi	3		160*	20-30
Küçük kekler	Fırın tepsi	3		150*	25-35
Küçük kekler, 2 seviyeli	Ünlversal tava + Fırın tepsi	3+1		150*	25-35
Küçük kekler, 3 seviyeli	Fırın tepsi + Ünlversal tava	5+3+1		140*	35-45
Yağsız kek	Kelepçeli kek kalıbı Ø 26 cm	2		160-170**	25-35
Yağsız kek	Kelepçeli kek kalıbı Ø 26 cm	2		160-170**	30-40
Yağsız kek, 2 seviyeli	Kelepçeli kek kalıbı Ø 26 cm	3+1		150-170**	30-50
Üstü hamur kaplı elmalı tart	2x siyah sac kalıp Ø 20cm	2		170-180	60-80
Üstü hamur kaplı elmalı tart	2x siyah sac kalıp Ø 20cm	2		180-200	60-80
Üstü hamur kaplı elmalı tart, 2 seviyeli	2x siyah sac kalıp Ø 20cm	3+1		170-190	70-90



* 5 dak. ön ısıtma yapın, hızlı ısıtma işlevini kullanmayın
** ön ısıtma yapın, hızlı ısıtma işlevini kullanmayın

Izgara

Ek olarak üniversal tavayı yerleştiriniz. Böylece damlayan sıvı tepsiye akar ve pişirme alanı temiz kalır.

Kullanılan ısıtma türü:

-  Izgara büyük alanlı

Yemek	Aksesuarlar	Yerleştirme seviyesi	Isıtma türü	Izgara kademesi	Süre, dakika
Izgara					
Ekmekek dilimleri kızartma*	Tel ızgara	5		3	4-6
Dana etli sandviç, 12 parça**	Tel ızgara	4		3	25-30

* ön ısıtma * yapmayınız
** toplam sürenin 2/3'den sonra çevirin



Thank you for buying a Bosch Home Appliance!

Register your new device on MyBosch now and profit directly from:

- **Expert tips & tricks for your appliance**
- **Warranty extension options**
- **Discounts for accessories & spare-parts**
- **Digital manual and all appliance data at hand**
- **Easy access to Bosch Home Appliances Service**

Free and easy registration – also on mobile phones:

www.bosch-home.com/welcome



Looking for help? You'll find it here.

Expert advice for your Bosch home appliances, need help with problems or a repair from Bosch experts.

Find out everything about the many ways Bosch can support you:

www.bosch-home.com/service

Contact data of all countries are listed in the attached service directory.

BSH EV ALETLEİ SANAYİ VE TİCARET A.Ş.

Fatih Sultan Mehmet Mahallesi Balkan Caddesi No:51

34771 Ümraniye / İstanbul

Tel: 0216 528 90 00

Fax: 0216 528 91 88

www.bosch-home.com



9000997751

980308