



Register your new Bosch now:
www.bosch-home.com/welcome



**Tvättmaskin
WA...**



BOSCH

sv Bruks- och uppställningsanvisning

Din nya tvättmaskin

Du har köpt en Bosch-tvättmaskin.

Ta några minuter och läs bruksanvisningen, så att du lär dig tvättmaskinens fördelar.

Varje tvättmaskin som lämnar fabriken uppfyller kraven i Bosch kvalitetssäkring när det gäller funktion och felritt skick.

Mer information om våra produkter, tillbehör, reservdelar och service hittar du på vår webbsida www.bosch-home.com eller så kan du vända dig direkt till service.

Om bruks- och installationsanvisningen beskriver olika modeller finns avvikelserna angivna på respektive ställe.



Använd inte tvättmaskinen förrän du läst bruks- och installationsanvisningen!

Illustrationsregler

Varning!

Kombinationen av symbol och varningstext varnar för möjliga risksituationer. Livsfara eller risk för personskador om du inte följer anvisningarna.

Obs!

Varningstexten varnar för en eventuellt farlig situation. Risk för sak- och/eller miljöskador om du inte följer anvisningarna.

Anvisning/tips

Anvisningar om hur du använder enheten optimalt/nyttig information.

1. 2. 3. / a) b) c)

Siffror eller bokstäver markerar momenten.

■ / - / -

Rutor eller snedstreck markerar uppräkningspunkter.

Innehållsförteckning

 Avsedd användning	4	 Så använder du maskinen	13
 Säkerhetsanvisningar	5	Förberedelser	13
Elsäkerhet	5	Välj program/slå på maskinen	13
Risk för personskador!	5	Ändra programinställningarna	13
Barnsäkerhet	5	Lägga tvätt i trumman	13
 Miljövärd	6	Dosera och fylla på tvätt- och sköljmedel	14
Förpackning/uttjänt maskin	6	Starta programmet	15
Spartips	6	Barnspärr	15
 Lär dig enheten	7	Fylla på tvätt	15
Tvättmaskin	7	Ändra programmet	15
Kontroller	8	Avbryta programmet	15
Display	8	Programslut	16
 Tvättgods	9	Ta ur tvätten/slå av maskinen	16
Förbehandla tvätten	9	 Givare	16
Sortera tvätten	9	Mängdautomatik	16
Stärkning	10	System för obalanskontroll	16
Färgning/blekning	10	 Signalinställning	17
Blötläggning	10	 Rengöring och skötsel	18
 Tvättmedel	10	Hölje/kontroller	18
Välja rätt tvättmedel	10	Tvättrumman	18
Spara energi och tvättmedel	11	Avkalkning	18
 Programförinställningar	11	Tvättmedelsfack och hölje	18
Centrifugeringsvartal	11	Avloppspumpen är igensatt	18
Färdig om-tid	11	Avloppsslangen är igensatt vid anslutningen på avloppsröret	19
 Extra programinställningar	12	Filtret i vattenanslutningen är igensatt	20
Speed Perfect 	12	 Felsökning	20
Eco Perfect 	12	Nödupplåsning	20
Extrasköljning	12	Information på displayen	21
Vatten plus	12	Felsökning	21
Syntet	12	 Service	23
		 Tekniska data	23



Uppställning och anslutning . . 24

Medföljande tillbehör	24
Säkerhetsanvisningar	25
Uppställningsplatsen	25
Uppställning på sockel eller trågolv	25
Uppställning på stativ med utdragslåda	25
Inbyggnad i köksinredning	25
Ta bort transportsäkringarna	26
Slang- och sladdlängder	26
Vattenanslutning	27
Avlopp	28
Nivellering	29
Elanslutning	30
Före 1:a tvättomgången	30
Transport	31



Avsedd användning

- Enheten är bara avsedd för normalt hemmabruk.
- Tvättmaskinen är avsedd för tvätt av textilier som tål maskintvätt och ylle som tål handtvätt.
- Avsedd för tvätt med kallt* eller kallt och varmt* kranvatten (max. 60°C) och vanliga tvättmedel och tillsatser för tvättmaskin.
- Följ alltid tillverkarens anvisningar för dosering av tvättmedel, tillsatser och rengöringsmedel.
- Barn över 8 år och personer med begränsad fysisk, sensorisk eller mental färdighet eller som saknar erfarenhet eller kunskaper får bara använda enheten **under överinseende** av någon eller om någon ansvarar för att de **får lära sig hur man använder enheten**. Barn får inte göra rengöra eller sköta om maskinen utan uppsikt.
- Skåpet är avsett att användas på en nivå upp till högst 4000 meter över havet.
- Håll barn under 3 år på avstånd från tvättmaskinen.
- Håll husdjur borta från tvättmaskinen.

Läs bruks- och installationsanvisningarna och all övrig information som följer med tvättmaskinen och följ anvisningarna.

Spara dokumentationen för framtida bruk.

* beroende på modell

Säkerhetsanvisningar

Elsäkerhet

Varning

Livsfara!

Risk för stötar vid kontakt med spänningssatta detaljer.

- Ta aldrig i kontakten med våta händer.
- Ta alltid tag i kontakten när du drar ur, inte i sladden. Annars kan du skada sladden.

Risk för personskador!

Varning

Risk för personskador!

- Lyfter du tvättmaskinen i utstående delar (t.ex. luckan), så kan de gå av och ge personskador. Lyft inte tvättmaskinen i utstående detaljer.
- Ställer du dig på tvättmaskinen, så kan toppskivan gå sönder och ge personskador. Ställ dig inte på tvättmaskinen.
- Stöder/ställer du dig på öppen lucka kan tvättmaskinen välta och ge personskador. Stöd dig aldrig på öppen lucka.

- Sticker du in händerna i trumman när den roterar kan du skada händerna. Stick aldrig in handen när trumman roterar. Vänta tills trumman inte slutat rotera.

Varning

Risk för skållningsskador!

Tvätt på hög temperatur innebär risk för skållningsskador vid kontakt med het tvättnösnig, t.ex. om maskinen tömmer hett avlopp i tvättställ.

Undvik kontakt med het tvättnösnig.

Barnsäkerhet

Varning

Livsfara!

Barn kan hamna i livsfarliga situationer eller bli skadade om de leker vid tvättmaskinen.

- Låt inte barn leka utan uppsikt vid tvättmaskinen!
- Barn får inte leka med tvättmaskinen!

Varning

Livsfara!

Risk att barnen blir instängda maskinen, vilket kan medföra livsfara.

Uttjänta maskiner:

- dra ur kontakten.
- kapa sladden och ta bort den och kontakten.
- förstör lucklåset.

Varning **Kvävningsrisk!**

Risk att barn vid lek vecklar in sig i förpackningar/folier och förpackningsdelar eller drar dem över huvudet och kvävs. Håll barnen borta från förpackningar, folier och förpackningsdelar.

Varning **Förgiftningsrisk!**

Tvätt- och sköljmedel kan leda till förgiftning vid förtäring. Förvara tvätt- och sköljmedel oåtkomligt för barn.

Varning **Ögon-/hudirritation!**

Tvätt- och sköljmedel kan ge ögon-/hudirritation vid kontakt. Förvara tvätt- och sköljmedel oåtkomligt för barn.

Varning **Risk för personskador!**

Luckglaset blir hett vid tvätt på hög temperatur. Håll barn borta, så att de inte kommer i kontakt med den heta luckan.

Miljövård

Förpackning/uttjänt maskin



Släng förpackningen i återvinningen.
Maskinen är märkt enligt EU-direktiv 2012/19/EG om elektriskt och elektroniskt avfall (Waste electrical and electronic equipment – WEEE).
Direktivet anger ramen för återtagande och återvinning av gamla maskiner inom EU.

Spartips

- Utnyttja alltid den maximala tvättmängden för resp program. Programöversikt → Iläggsblad till bruks- och monteringsanvisning
- Kör normalsmutsat tvättgods utan förtvätt.
- Temperaturvalen är baserade på skötselråden i textilierna. Maskinens tvätttemperaturer kan avvika för att optimera effektbesparing och tvättresultat.
- **Energisparläge:** displaybelysningen slocknar efter några minuter, startknappen blinkar. Tryck på någon av knapparna för att slå på belysningen. Energisparläget är inte på när programmet är igång.
- Ska du torktumla tvätten efteråt, ställ in det centrifugeringsvarvtal som torktumlarens bruksanvisning anger.

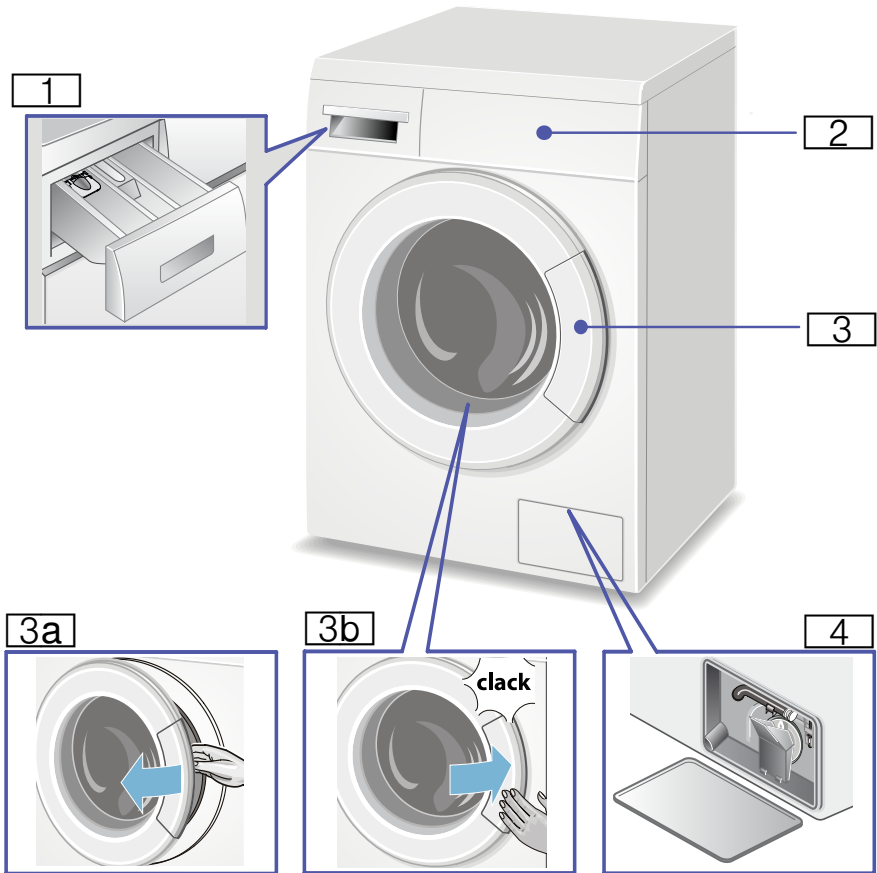
Lär dig enheten
Tvättmaskin

1 Tvättmedelsfack

2 Kontroller/display

3 Lucka med handtag

3a Öppna luckan

3b Stänga luckan

4 Servicelucka med eller utan tömnings slang*

* beroende på modell

Kontroller

Anvisning: Översikten innehåller ytterligare programinställningar som kan vara olika från modell till modell.

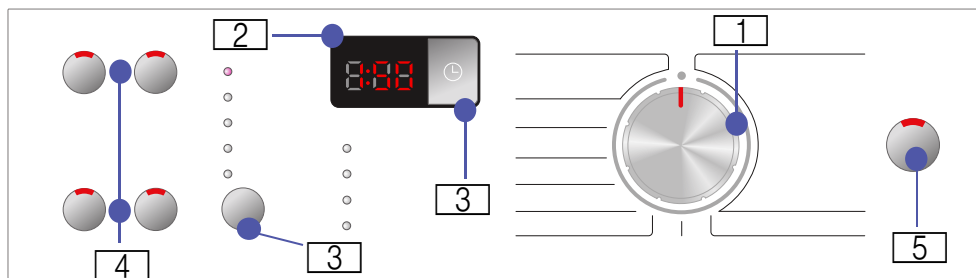

1 Programvred för att välja program och slå på och av.

2 Display för inställningar och information .



3 Programförinställningar: centrifugeringsvarvtal och Färdig om-tid. Ändra programförinställningarna → *Sidan 11*.

4 Extra programinställningar: Speed Perfect , Eco Perfect , syntet , vatten plus och extrasköljning. Välja extra programinställningar → *Sidan 12*.

5 Startknapp för start, paus t.ex. för att lägga i tvätt och avbrott av program.

Display

Anvisning: Tabellen innehåller möjliga inställningsalternativ och displayinformation som kan vara olika från modell till modell.

Inställningsalternativ och information för valt program		
 / sköljstopp ... 1400 	Centrifugeringsvarvtal	i v/min. (varv per minut);  / sköljstopp
1:30	Programtid	efter programval i h:min (timmar:minuter)
1 - 24 h	Färdig om-tid	Programslut efter ... h (timmar)
8,0 kg	max. tvättmängd	i kg (kilogram)

Obs:

: Barnspärr .



Tvättgods

Förbehandla tvätten

Obs!

Risk för maskin-/textilskador!

Fremmande föremål (t.ex. mynt, gem, nålar, spik) kan skada tvättgodset eller tvättmaskinens komponenter.

Följ anvisningar nedan när du förbehandlar tvätten:

- Töm fickorna.

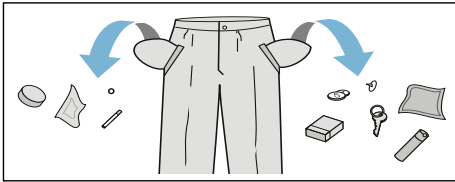

- Ta bort metallföremål (gem etc.).
- Tvätta ömtåligt (strumpor, bygel-BH etc.) i tvättnät/tvättpåse.
- Stäng blixtlås, knyt igen örngott och påslakan.
- Borsta sand ur fickor och slag.
- Ta bort gardinkrokar eller lägg gardinerna i tvättnät/tvättpåse.

Sortera tvätten







Sortera tvätten enligt tvättråden och tillverkarens uppgifter på tvättetiketterna:

- Tygsort/fibertyp.
- Färg:

Anvisning: Tvättgods kan färga av sig eller inte bli riktigt rent. Så separera vit- och kulörtvätt. Tvätta nya kulörta plagg separat första gången.

- Smuts:
Tvätta tvättgods som är lika smutsigt tillsammans.

Här är några exempel på smutsgrad:

- **lätt:** ingen förtvätt, välj ev. extra programinställningen  speed Perfect
- **normal**
- **jättesmutsigt:** lägg i mindre tvätt, välj program med förtvätt
- **fläckigt:** ta bort/förbehandla fläckar när de är färska. Prova först med lite tvål och vatten. Gnugga inte utan klappa försiktigt. Kör sedan tvättgodset med lämpligt program. Besvärliga/intorkade fläckar går ibland inte bort förrän efter flera tvättar.
- Tvättrådssymbolerna
Siffrorna i symbolerna anger maximal tvättemperatur.
 -  : avsedd för normaltvätt; t.ex. bomullsprogram.
 -  : skontvätt; t.ex. syntetprogram.
 -  : kräver ömtålig skontvätt; t.ex. fintvätt/sidenprogram
 -  : avsedd för handtvätt; t.ex. ylleprogram .
 -  : tvättgodset går inte maskintvätta.

Stärkning

Anvisning: Du får inte ha sköljmedel i tvätten.

Flytande stärkelsemedel går bra att använda i samtliga tvättprogram. Dosera stärkelsemedlet enligt tillverkarens anvisningar i fack  (rengör facket innan, om det behövs).

Färgning/blekning

Färgning är bara tillåten för normalt hushållsbruk. Salt kan ge angrepp på rostfritt! Följ anvisningarna från tillverkaren av färgningsmedlet!

Använd **inte** maskinen för att bleka tvätt!

Blötläggning

1. Fyll på tvättmedel enligt tillverkarens anvisningar i fack **II**.
2. Vrid programvredet till Bomull 30°C.
3. Tryck på startknappen.
4. Tryck på startknappen igen efter ca 10 minuter för att pausa.
5. Tryck på startknappen igen när tvätten legat i blöt så länge som du tänkt, så fortsätter du eller ändrar programmet.

Anvisningar

- Lägg i tvättgods av samma färg.
- Kräver inget extra tvättmedel, maskinen tvättar med blötläggningssvattnet.



Tvättmedel

Välja rätt tvättmedel

Skötselråden avgör vilket tvättmedel, vilken temperatur och hur du ska förbehandla tvätten → . Se även www.sartex.ch.

På www.cleanright.eu finns ytterligare information om tvätt-, skölj-, och rengöringsmedel för hemanvändning.

- **Tvättmedel med optiska vitmedel**
avsett för vittvävt av linne eller bomull
Välj program för bomull/kulörtvätt °C - max. 90°C.
- **Kulörtvättmedel utan blekmedel och optiska vitmedel**
avsett för kulörtvätt av linne och bomull
Välj program för bomull/kulörtvätt °C - max. 60°C.
- **Kulör-/fintvättmedel utan optiska vitmedel**
avsett för kulörtvätt av strykfri syntet
Välj program för syntet/kulörtvätt °C - max. 60°C.
- **Fintvättmedel**
avsett för ömtåliga fina textilier, siden eller viskos
Välj program för fintvätt/siden/kulörtvätt °C - max. 40°C.
- **Ylletvättmedel**
avsett för ylle
Välj program för ylle/kulörtvätt °C - max. 40°C.

Spara energi och tvättmedel

Du kan sänka tvättmedels- och effektförbrukningen (sänka tvättemperaturen) vid lätt- och normalsmutsad tvätt.

Spara	Smuts/anvisning
 <p>Sänkt temperatur och tvättmedelsmängd enl. rek. dosering</p>	<p>lätt</p> <p>Ingen synlig smuts eller fläckar. Kläder som luktar svett, t.ex.:</p> <ul style="list-style-type: none"> ■ tunna sommar-/sportkläder (som man bara haft på sig några få timmar) ■ T-tröjor, skjortor, blusar (som man haft på sig max 1 dag), ■ gästsängkläder och gästhanddukar (använda 1 dag)
	<p>normalsmutsigt</p> <p>Synlig smuts/eller några få lätta synliga fläckar, t.ex.:</p> <ul style="list-style-type: none"> ■ T-tröjor, skjortor, blusar (helt genomsvettiga, som man haft på sig flera gånger), ■ handdukar, sängkläder (använda max. 1 vecka)
	<p>jättesmutsigt</p> <p>Mycket tydlig smuts och/eller fläckar t.ex. diskhanddukar, babytvätt, arbetskläder</p>

Temperatur enl. skötselråd och tvättmedelsmängd enl. doseringsrekommendation/jättesmutsigt

Anvisning: Följ alltid tillverkarens anvisningar för dosering av tvättmedel, tillsatser och rengöringsmedel.

→ Sidan 14

P+ Programförinställningar

Anvisning: Översikten innehåller möjliga programförinställningar som kan vara olika från modell till modell.

Samtliga programförinställningar är fabriksinställda och du får upp dem på displayen när du valt program.

Centrifugeringsvartal

(Centrifugering, Ⓞ; Centrifug.)

Det går att ändra centrifugeringsvarvtalet (i v/min.; varv per minut) före och under programkörningen beroende hur långt programmet kommit.

Tryck på varvtalsknappen till du får upp det centrifugeringsvarvtal du vill ha på displayen. Maxvarvtalet beror på vilket program du valt och modellen.

Inställning: ☐ / sköljstopp. Tvätten ligger kvar i sista sköljvattnet för att inte bli skrynklig ifall du inte tar ur den direkt.

Färdig om-tid

(🕒)

Före programstart kan du förinställa programslutet (Färdig om-tid) i timsteg (h=timme) upp till max. 24 h.

1. Välj det program du vill ha.

Anvisning: Då får du upp programtiden på displayen.

2. Tryck på Färdig om-knappen tills du får upp det antal timmar du vill ha på displayen.

3. Tryck på startknappen.

Inställd Färdig om-tid går igång. Programmet du valt går igång och slutar automatiskt efter det timantal du angett.

Du får upp programtiden t.ex. 2:30 (timmar:minuter) på displayen efter programstart.

Lägga i tvätt efter att Färdig om-tiden gått igång:

1. Tryck på startknappen.
2. **YES** lyser på displayen. Det går att öppna luckan så att du kan lägga i mer tvätt.
3. Stäng luckan.
4. Tryck på startknappen igen. Den förinställda tiden fortsätter att räkna ned.

P+ Extra programinställningar

Anvisning: Översikten innehåller ytterligare programinställningar som kan vara olika från modell till modell.

Speed Perfect

( **Speed Perfect**)

Snabbtvätt med jämförbart tvättresultat som programmet utan tillval av extra inställningen  Speed Perfect.

Anvisning: Lägg inte i mer tvätt än programmets maxmängd. Se iläggsbladet i bruks- och monteringsanvisningen; programöversikten.

Eco Perfect

(**Eco Perfect**  )

Effektoptimerat tvättprogram med sänkt temperatur men jämförbar tvätteffekt med standardprogram.

Anvisning: Tvättemperaturen är lägre än vald temperatur.

Välj programmet Hygien/allergi/överkänslig om du har särskilda hygienkrav.

Har du inte valt något av programmen Hygien/allergi/överkänslig med programvredet, välj högre temperatur eller extra programförinställningen Speed Perfect .

Extrasköljning

(**Extrasköljning;**  **Super**)

Extra sköljning. För områden med mycket mjukt vatten, eller om man vill få bättre sköljresultat.

Vatten plus

(**Vatten plus,** )

Högre vattennivå och extra sköljning, förlängd tvättid. För områden med mycket mjukt vatten eller om du vill få bättre sköljresultat.

Syntet

(**Syntet;** )

Ger skonsam slutcentrifugering med efterföljande uppluckring. Restfuktigheten i tvätten något högre.



Så använder du maskinen

Förberedelser

Anvisning: Tvättmaskinen **ska vara rätt installerad** och **ansluten**. Se → *Sidan 24*.

1. Sätt i kontakten.
2. Öppna vattenkranen.
3. Öppna luckan.
4. Kontrollera att trumman verkligen är tom. Töm den om så inte är fallet.

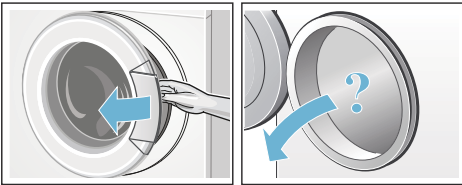

Välj program/slå på maskinen

Anvisning: Är barnspärren på, så måste du slå av den innan du gör programinställningar. → *Sidan 15*.

Välj det program du vill ha med programvredet. Vredet går att vrida åt båda hållen.

Maskinen är på.

Du får upp programförinställningar till programmet du valt samt tvättmängdsinfo på displayen:

- programtid,
- förinställt centrifugeringsvarvtal och
- maximal tvättmängd.

Ändra programinställningarna

Du kan ändra programförinställningarna:

Tryck på programförinställningsknappen tills du får upp den inställning du vill ha på displayen. Tryck sedan på starkknappen för att slå på programmet.

Programförinställningarna ligger inte kvar när du slagit av maskinen.

Programförinställningar → *Sidan 11*

Lägga tvätt i trumman

Varning **Livs fara!**

Tvättgods förbehandlat med rengöringsmedel som innehåller lösningsmedel som t.ex. fläckborttagare/tvättbensin innebär explosionsrisk om du lägger det i maskinen.

Skölj tvättgodset noggrant för hand innan du lägger den i maskinen.

Anvisningar

- Blanda stora och små textilier. Olika stora textilier blir bättre fördelade vid centrifugering. Enstaka textilier kan ge obalans.
- Överskrid inte angiven maxlast. Överfylld maskin försämrar tvättresultatet och skrynklar tvätten.

1. Sortera och skaka ur textilierna innan du lägger dem i tvättrumman.
2. Se till så att du inte klämmer tvättgods mellan luckan och gummitätningen när du stänger luckan.



sv Så använder du maskinen

Dosera och fylla på tvätt- och sköljmedel

Obs!

Risk för sakskador!

Rengörings- och förbehandlingsmedel för tvätt (t.ex. fläckborttagning, tvättsspray, ...) kan skada tvättmaskinens ytor vid kontakt.

Så se till att sådana medel inte kommer i kontakt med tvättmaskinens ytor.

Torka bort spraystänk och andra rester/droppar med fuktig trasa, om det behövs.

Dosering

Tänk på följande vid dosering av tvätt- och sköljmedel:

- vattenhårdhet. Fråga ditt lokala vattenverk.
- följ tillverkarens anvisningar på förpackningen.
- Tvättmängd.
- Hur smutsig tvätten är → *Sidan 9*

Fylla på

Varning

Ögon-/hudirritation!

Öppnar du tvättmedelsfacket under pågående tvätt kan det stänka tvätt-/sköljmedel.

Dra försiktigt ut facket.

Skölj ögon resp. hud noggrant om du kommer i kontakt med tvättmedel/-tillsatser.

Rådgör med läkare om någon råkat svälja tvättmedel/-tillsatser.

Anvisning: Späd tjockflytande mjuk-/sköljmedel med vatten, så fastnar det inte.

Dosera tvätt- och sköljmedel i resp. fack:

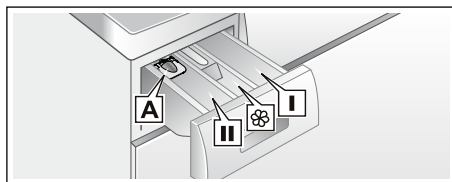

- Dosermått* **A** för flytande tvättmedel
- Fack **II** Tvättmedel för huvudtvätt, avhårdare, blekmedel, fläcksalt
- Fack  sköljmedel, stärkelse, överskrid inte max.
- Fack **I** Tvättmedel för förtvätt

1. Dra ut tvättmedelsfacket tills det tar emot.
2. Fyll på tvättmedel och/eller sköljmedel.
3. Stäng tvättmedelsfacket.

Dosermått* för flytande tvättmedel

*beroende på modell

Sätt i dosermåttet vid dosering av flytande tvättmedel:

1. Dra ut tvättmedelsfacket, tryck insatsen nedåt och dra sedan ut hela facket.
2. Skjut fram dosermåttet, fäll ned och snäpp fast.
3. Skjut in tvättmedelsfacket igen.

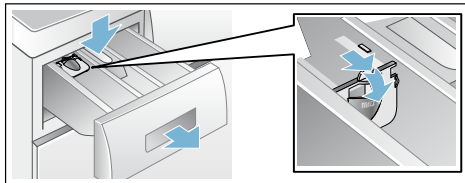

Anvisning: Använd inte dosermåttet till tvättgel och tvättpulver eller program med förtvätt resp. inställd färdig om-tid.

På modeller utan dosermått doserar du flytande tvättmedel i doserboll och lägger i trumman.

Starta programmet

Tryck på startknappen för att slå på programmet.

Displayen visar färdig om-tid under programmet resp. programtid och tvättsymbol när programmet börjar. Display → *Sidan 8*.

Anvisning: Vill du låsa programmet så att det inte går att ändra av misstag, så slår du på barnspärren.

Barnspärr

Du kan säkra tvättmaskinen så att inställda funktioner inte går att ändra av misstag efter programstart genom att slå på barnspärren.

Slå på barnspärren genom att trycka ca 5 sekunder på startknappen. Du får upp  på displayen som försvinner efter några sekunder.

Slå av barnspärren genom att trycka ca 5 sekunder på startknappen.

Anvisningar

-  lyser: barnspärren är på och någon har vridit på programvredet. Vrid tillbaka programvredet till utgångsprogrammet, så slipper du programavbrott.
- Barnspärren är på efter programslut även om du slår av tvättmaskinen. Du måste slå av den för att kunna slå på nytt program.

Fylla på tvätt

Det går att lägga i eller ta ur tvätt efter programstart:

1. Tryck på startknappen för att pausa programmet. Kontrolllampan i startknappen blinkar och maskinen kontrollerar om det går att lägga i.

Anvisning: Låt inte luckan stå öppen för länge när du lägger i – det kan rinna ut vatten från tvättgodset. Om du får upp följande på displayen:

 - **YES** lyser, då kan du lägga i mer.
 - Blinkar **NO**, vänta tills **YES** lyser. Öppna inte luckan förrän **YES** lyser.
 - **NO** lyser, då kan du inte lägga i mer tvätt. Luckan förblir låst av säkerhetsskäl vid hög vattennivå, temperatur eller om trumman fortfarande roterar och det går då inte att lägga i mer tvätt.
2. Tryck på startknappen igen för att fortsätta programmet.

Ändra programmet

1. Tryck på startknappen för att pausa.
2. Ställ in annat program.
3. Tryck på startknappen igen. Det nya programmet börjar från början.

Avbryta programmet

1. Tryck på startknappen för att avbryta programmet.
 2. Kyla ned tvätten: välj sköljning.
 3. Tryck på startknappen igen. Sköljningen går igång.
- Du kan ta ur tvätten när programmet är klart.

Programslut

Du får upp  på displayen och kontrolllampan i startknappen slocknar.

Får du dessutom upp  på displayen, så har tvättmaskinen registrerat för mycket skum under tvättcykeln och lagt till en extrasköljning för att bli av med skummet.

Anvisning: Ta mindre mängd tvättmedel nästa gång du tvättar med samma tvättmängd.

Ta ur tvätten/slå av maskinen

1. Öppna luckan och ta ur tvätten

Anvisningar

- Går luckan inte öppna, så har lucklåset inte gått upp än. Vänta tills programmet gått klart.
- Lyser inte displayen, så är energisparläget på. Slå på genom att trycka på någon av knapparna.

2. Vrid programvredet till Från. Maskinen är av.

3. Stäng vattenkranen.

Anvisning: Behövs inte på modeller med Aqua-Stop.

Anvisningar

- Glöm inte kvar tvätt i trumman. Risk för att den krymper i nästa tvättomgång eller missfärgar annan tvätt.
- Ta bort främmande föremål ur trumman och gummitätningen, om det behövs – risk för rostskador.



- Lämna lucka och tvättmedelsfack öppna så att eventuellt restvatten torkar ur.

Givare

Mängdautomatik

Beroende på textiltyp och tvättmängd anpassar mängdautomatiken vattenförbrukningen optimalt till respektive program.

System för obalanskontroll

Det automatiska obalanskontrollsystemet registrerar obalans och fördelar tvätten i maskinen med flera korta centrifugeringar.

Om tvätten är felfördelad i trumman, så sänker maskinen centrifugeringsvarvtalet av säkerhetsskäl, den kan tom. avstå från att centrifugera.

Anvisning: Lägg stort och smått tvättgods i trumman. → *Sidan 21*

Signalinställning

1. Ställa in knapp- och indikerings signaler

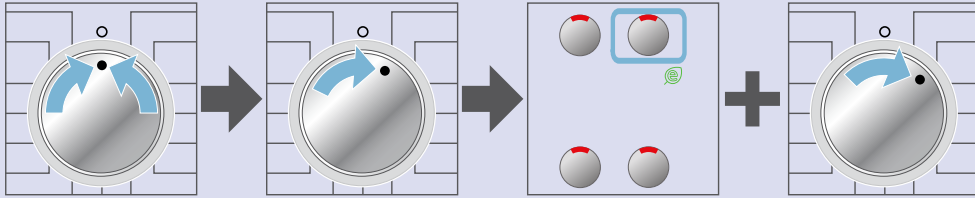

Vrid programvredet till Från och sedan ett läge åt höger.

Tryck på Eco Perfect  samtidigt som du vrid programvredet ett läge åt höger.

2. Ställa in volymen på knappsignalerna

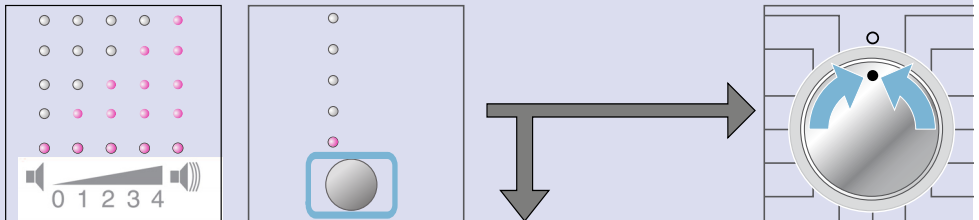

Nu får du upp aktuell signalvolym. Tryck på  tills du får den signalvolym du vill ha.

till **3:e** för att ställa in volymen på indikeringssignalen **eller**

till Från för att gå ur menyn.

3. Ställ in ljudvolymen på indikerings signalerna

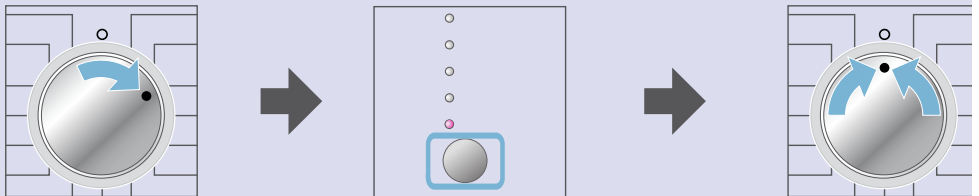

Vrid programvredet ytterligare ett läge.

Tryck på  tills du får den indikeringsvolym du vill ha.

Vrid programvredet till Från för att gå ur menyn.



Rengöring och skötsel

Varning

Livsfara!

Risk för stötar vid kontakt med spänningssatta detaljer. Slå av maskinen och dra ur kontakten.

Varning

Förgiftningsrisk!

Rengöringsmedel som innehåller lösningsmedel som t.ex. tvättbensin kan generera giftångor. Använd aldrig rengöringsmedel som innehåller lösningsmedel.

Obs!

Maskinskador

Rengöringsmedel som innehåller lösningsmedel som t.ex. tvättbensin kan skada maskinens ytor och komponenter. Använd aldrig rengöringsmedel som innehåller lösningsmedel.

Hölje/kontroller

- Torka av hölje och kontroller med mjuk, fuktig trasa.
- Ta genast bort tvättmedelsrester.
- Du får aldrig spola av enheten.

Tvättrumman

Använd klorfritt putsmedel, inte stålull.

Avkalkning

Du behöver inte kalka av om du doserar tvättmedlet rätt. Om du ändå måste göra det, följ anvisningarna från tillverkaren av avkalkningsmedlet. Lämpliga avkalkningsmedel kan du köpa på vår webbsida eller hos service.

Tvättmedelsfack och hölje

Om det finns tvätt- eller sköljmedelsrester:

1. Dra ut tvättmedelsfacket. Tryck insatsen nedåt och dra sedan ut hela tvättmedelsfacket.
2. Ta ur insatsen genom att trycka den uppåt underifrån med fingret.

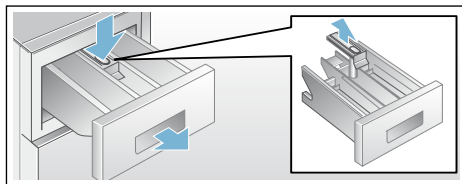

3. Rengör spolfack och insats med vatten och borste, torka dem sedan torra. Rengör även höljet invändigt.
4. Sätt tillbaka tvättmedelsfacket (kontrollera att du sätter in det i spåren).
5. Skjut in tvättmedelsfacket.

Anvisning: Låt tvättmedelsfacket stå halvöppet så att resten av vattnet kan torka ur.

Avloppspumpen är igensatt

Varning

Risk för skållning!!

Tvättlösningen är het vid tvätt på hög temperatur. Skållningsrisk vid kontakt med het tvättlösning.

Låt tvättlösningen svalna.

1. Stäng vattenkranen så att det inte rinner in mer vatten som du måste tömma via avloppspumpen.
2. Slå av maskinen och dra ur kontakten.
3. Öppna serviceluckan och ta bort den.

4. Fäll ut pipen framför pumplocket

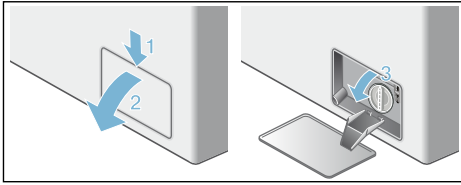

- 5.
- Lossa **tömningsslangen** från hållaren och dra ur proppen. Låt tvättlösningen rinna ut i lämplig behållare. Tryck i proppen och sätt tillbaka tömningsslangen i hållaren.

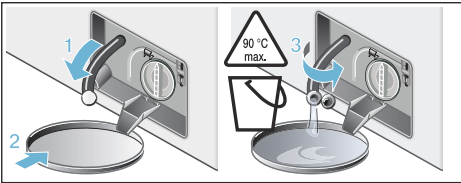

- **Utan tömningsslang** vrid pumplocket försiktigt 180°, men ta inte av det. Nu rinner pumpvattnet ur. Upprepa tills det inte rinner ut någon mer tvättlösning.

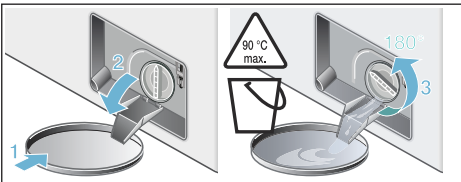

6. Skruva nu försiktigt av pumplocket. Restvattnet kan rinna ut. Rengör pumpen invändigt, gången runt pumplocket och själva pumphuset. Avloppspumpens impeller måste kunna rotera.

Sätt tillbaka pumplocket och skruva fast det. Handtaget ska stå lodrätt.

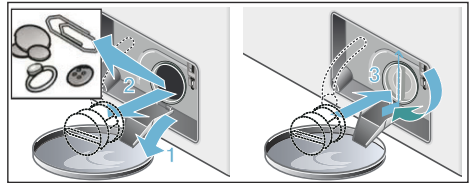

7. Fäll in pipen.
8. Sätt i serviceluckan, snäpp fast och stäng.

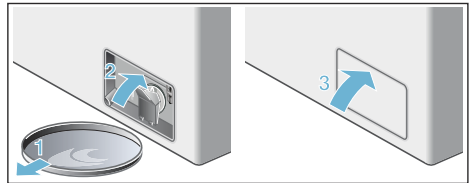

Anvisning: Förhindra att outnyttjat tvättmedel rinner ut i avloppet nästa tvättomgång: håll 2 l vatten i fack II och slå på Urpumpning.

Avloppsslangen är igensatt vid anslutningen på avloppsröret

1. Slå av maskinen. Dra ur kontakten.
2. Lossa slangklämman. Dra försiktigt av avloppsslangen, det kan rinna ut restvattnet.
3. Rengör avloppsslangen och vattenlåsanslutningen.

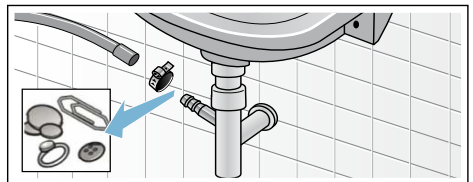

4. Sätt tillbaka avloppsslangen och säkra anslutningen med slangklämman.

Filtret i vattenanslutningen är igensatt

Först måste du tryckavlasta vattenslangen:

1. Stäng vattenkranen.
2. Ställ in vilket program du vill (förutom sköljning, centrifugering eller urpumpning).
3. Tryck på startknappen. Kör programmet ca 40 sekunder.
4. Vrid programvredet till Från. Dra ur kontakten.
5. Rengör silen i vattenkranen: Lossa slangen från vattenkranen. Använd en liten borste för att rengöra filtret.

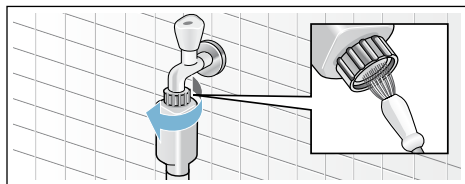

6. Rengör silen på baksidan av maskinerna på modellerna standard och Aqua-Secure: Lossa slangen på maskinens baksida, dra ut filtret med hjälp av en tång och rengör det.

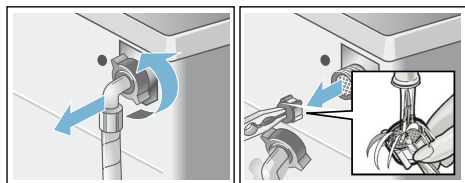

7. Anslut slangen och kontrollera att allt är tätt.

? Felsökning

Nödupplåsning

t.ex. vid strömavbrott

Programmet fortsätter när strömmen är tillbaka. Om du ändå vill ta ur tvätten, så går luckan att öppna enligt beskrivningen nedan:

⚠ Varning **Risk för skällning!!**

När du tvättar på hög temperatur finns risk för skällning om du kommer i kontakt med het tvättlösning och tvätt. Låt dem eventuellt först svalna.

⚠ Varning **Risk för personsador!**

Sticker du in händerna i trumman när den roterar kan du skada dem. Stick aldrig in handen i en trumma som roterar. Vänta tills trumman slutat rotera.

Obs! **Vattenskador**

Vatten som rinner ut kan leda till vattenskador. Öppna inte luckan om du ser vatten innanför glaset.

1. Vrid programvredet till Från. Dra ur kontakten.
2. Töm ur maskinen. Använd ett verktyg för att dra nödöppnaren nedåt och släpp den sedan. Exempel i bilden: utan tömningsslang - beroende på modell.

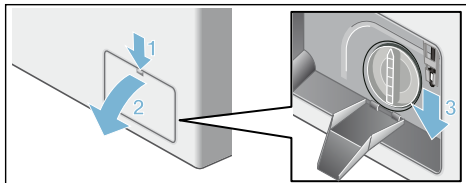



Nu kan du öppna luckan.

Information på displayen

Indikering	Orsak/Åtgärd
YES	Luckan är upplåst. Det går bra att lägga i mer tvätt.
NO	<ul style="list-style-type: none"> ■ Luckan går inte att öppna på grund av för hög temperatur inne i trumman. Vänta tills temperaturen sjunker. ■ Luckan går inte att öppna på grund av för hög vattenivå i trumman. Pumpa ur vattnet (välj t.ex. Centrifugering eller Urpumpning (vill du bara tömma, sätt v/min. (centrifugeringsvarvtalet) till  sköljstopp/ utan slutcentrifugering).
E:16	Ev. fastklämd tvätt.Stäng luckan ordentligt.
E:17	<ul style="list-style-type: none"> ■ Öppna kallvattenkranen helt
E: 29	<ul style="list-style-type: none"> ■ Veckad/klämd vattenslang ■ Vattentrycket är för lågt. Rengjort silen?
A: 10	<ul style="list-style-type: none"> ■ Öppna varmvattenkranen helt, veckad/klämd vattenslang. ■ Veckad/klämd vattenslang; vattentrycket är för lågt. Rengör silen. ■ Varmvattenslangen är inte ansluten, tvättmaskinen går bara på kallvatten.Strunta i anvisningen, du får bara upp indikeringen första tvättcykeln.
E:18	<ul style="list-style-type: none"> ■ Avloppspumpen är igensatt. Rengör avloppspumpen. ■ Avloppsslagen/avloppsröret är igentäppt. Rengör avloppsslagen vid vattenlåsanslutningen.
E:23	Vatten i bottenråget eftersom maskinen läcker. Ring service!
	Slå på;av barnspärren.
andra indikeringar	Slå av maskinen, vänta 5 sekunder och slå på igen. Får du upp indikeringen igen, ring service.

Felsökning

Fel	Orsak/Åtgärd
Vatten läcker ut.	<ul style="list-style-type: none"> ■ Kontrollera att avloppsslagen sitter fast ordentligt/byt, om det behövs. ■ Dra åt vattenslangens skruvkoppling.
Inget vattentillopp. Tvättmedlet spolar inte ned.	<ul style="list-style-type: none"> ■ Har du glömt trycka på startknappen? ■ Glömt att vrida på vattenkranen? ■ Är filtret i vattenanslutningen igensatt?Rengör filtret → <i>Sidan 20</i>. ■ Är vattenslangen veckad eller klämd?
Luckan går inte att öppna.	<ul style="list-style-type: none"> ■ Aktiverad säkerhetsfunktion. Programavbrott? ■ Har du ställt in  Sköljstopp =  utan slutcentrifugering? → <i>Sidan 11</i>. ■ Går det bara att nödöppna luckan? → <i>Sidan 20</i>.
Programmet går inte igång.	<ul style="list-style-type: none"> ■ Har du pausat med startknappen eller ställt in Färdig om-tid? ■ Har du stängt luckan? ■ Är barnspärren på? Slå av.

Fel	Orsak/Åtgärd
Tvättvattnet blir inte urpumpat.	<ul style="list-style-type: none"> ■ Har du ställt in ☐ Sköljstopp = ☐ utan slutcentrifugering? → <i>Sidan 11.</i> ■ Rengör avloppspumpen. → <i>Sidan 18.</i> ■ Rengör avloppsriöret och/eller avloppsslangen.
Det syns inget vatten i trumman.	Inget fel – vattnet befinner sig så långt ned att du inte ser det.
Tvätten blir inte ordentligt centrifugerad. Tvätten är blöt/för fuktig.	<ul style="list-style-type: none"> ■ Inget fel – obalanskontrollen har avbrutit centrifugeringen på grund av ojämnt fördelat tvättgods. Blanda små och stora textilier inne i trumman. ■ Har du ställt in för lågt centrifugeringsvarvtal?
Maskinen börjar centrifugera flera gånger.	Inget fel – obalanskontrollen hanterar obalansen i maskinen.
Programmet tar längre tid än vanligt.	<ul style="list-style-type: none"> ■ Inget fel – obalanskontrollsystemet utjämnar obalansen genom att fördela tvätten inuti maskinen flera gånger. ■ Inget fel – skumkontrollen är igång – maskinen kör en extrasköljning.
Maskinen ändrar programtiden under tvättcykeln.	Inget fel – programkörningen blir optimerad till pågående tvätt. Det kan ändra programtiden på displayen.
Det finns restvatten i sköljmedelsfacket.	<ul style="list-style-type: none"> ■ Inget fel – påverkar inte sköljmedlets verkan negativt. ■ Rengör insatsen, om det behövs.
Lukt i tvättmaskinen.	Kör programmet Bomull 90 °C utan tvätt. Använd vittvättmedel.
☑ blinkar. Det kan eventuellt tränga ut skum ur tvättmedelsfacket.	<p>Har du hållt i för mycket tvättmedel?</p> <p>Blanda 1 matsked miukmedel i ½ liter vatten och håll blandningen i fack II (inte om du tvättar friluftss-, sport och dunkläder!).</p> <p>Ta mindre mängd tvättmedel nästa gång.</p>
Maskinen för mycket oväsen, vibrerar och "vandar" vid centrifugering.	<ul style="list-style-type: none"> ■ Står maskinen vågrätt? Justera tvättmaskinen så att den står vågrätt. → <i>Sidan 24.</i> ■ Står maskinens fötter stadigt? Om inte, se till så att fötterna står stadigt. → <i>Sidan 24.</i> ■ Är transportsäkringarna borttagna? Ta bort transportsäkringarna om så inte är fallet. → <i>Sidan 26.</i>
Displayen/kontrolllamporna fungerar inte när maskinen är igång.	<ul style="list-style-type: none"> ■ Strömavbrott? ■ Har säkringen gått? Slå på/byt säkringen. ■ Ring service om du får felet ofta. → <i>Sidan 23.</i>
Det finns tvättmedelsrester på tvätten.	<ul style="list-style-type: none"> ■ Vissa fosfatfria tvättmedel innehåller olösliga rester. ■ Ställ in Sköljning eller borsta av tvätten när den torkat.
Du får upp NO på displayen när du ska lägga i.	<p>För hög vattennivå. Det går inte att lägga i mer tvätt. Stäng luckan direkt, om det behövs.</p> <p>Tryck på startknappen för att fortsätta programmet.</p>
Du får upp YES på displayen när du ska lägga i.	Luckan är upplåst. Det går bra att lägga i mer tvätt.
Om du inte kan åtgärda felet själv (genom att slå av/på) eller maskinen behöver reparation:	<ul style="list-style-type: none"> ■ Vrid programvredet till Från. Maskinen är av. ■ Dra ur kontakten. ■ Vrid av vattenkranen och ring service. → <i>Sidan 23.</i>



Service

Om du inte kan åtgärda felet själv (Felsökning → *Sidan 21*), kontakta service. → Omslag

Vi hjälper dig att lösa problemet och undviker onödiga besök av servicetekniker.

Ange maskinens produktnummer (E-nr) och tillverkningsnummer (FD-nr) när du kontaktar service.

E-Nr. _____	FD _____
Produktnummer	Tillverkningsnummer

Uppgifterna hittar du här på modellerna*:

Inuti luckan*/om du öppnar serviceluckan* och på maskinens baksida.

Lita på tillverkarens kompetens.

Kontakta oss. Då kan du vara säker på att det är en utbildad servicetekniker som gör reparationen med originalreservdelar.



Tekniska data

Mått:

60 x 55x 85 cm
(bredd x djup x höjd)

Vikt:

66 - 73 kg*

Elanslutning:

Märkspänning: 220-240 V, 50 Hz

Märkström: 10/13 A

Märkeffekt: 2 300 W

Vattentryck:

100 - 1000 kPa (1-10 bar)

* beroende på modell

Effektförbrukning i avstängt läge:

0,17 W

Effektförbrukning i standbyläge (inte avstängd):

2,00 W

Uppställning och anslutning

Medföljande tillbehör

Anvisning: Kontrollera så att maskinen inte har transportskador. Använd aldrig en trasig maskin. Har du anmärkningar, kontakta återförsäljaren där du köpt maskinen eller service.

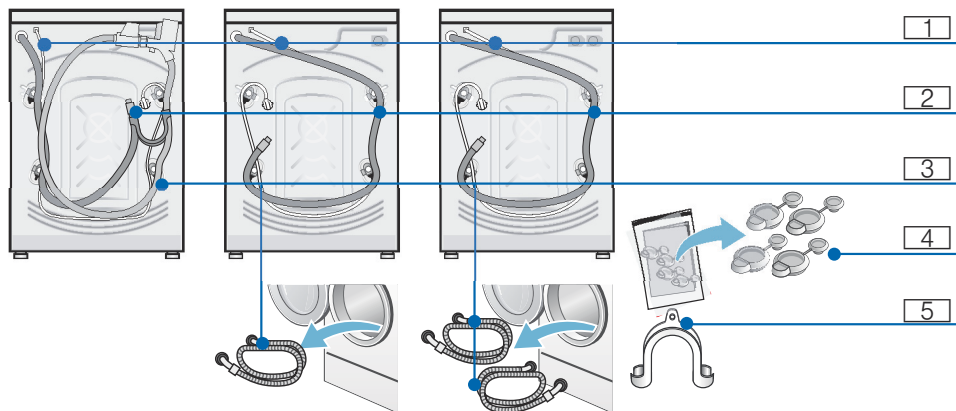

- 1 Anslutningskabel
- 2 Vattenavlopp
- 3 Vattenslang*
- 4 Täcklock till transportsäkringarna
- 5 Böj för fixering av avloppsslangen*

* beroende på modell

Vattenlåsanslutning av avloppsslangen kräver **dessutom** en slangklämma \varnothing 24 - 40 mm (finns i butik).

Bra verktyg att ha till hands

- Vattenpass för nivellering
- Skruvnyckel
 - NV 13: för att ta bort transportsäkringarna och
 - NV 17: för att justera maskinens fötter så att den står vågrätt

Säkerhetsanvisningar

Varning

Risk för personskador!!

- Tvättmaskinen är tung. Var försiktig vid lyft/transport av tvättmaskinen.
- Lyfter du tvättmaskinen i utstående delar (t.ex. luckan), så kan de gå av och ge personskador. Lyft inte tvättmaskinen i utstående delar.
- Drar du slang och sladd olämpligt, så finns snubbelrisk och risk för personskador. Dra slangar och sladdar så att du undviker snubbelrisk.

Obs!

Maskinskador

Frusna slangar kan spricka. Ställ inte tvättmaskinen i utrymmen med frostrisk och/eller utomhus.

Obs!

Vattenskador

Vattentrycket i vatten- och avloppsslangarna är högt. Undvik läckor och vattenskador genom att följa anvisningarna i kapitlet.

Anvisningar

- Följ även gällande föreskrifter från vattenverk och elleverantör utöver anvisningarna här.
- Låt en fackman göra installationen om du är tveksam!

Uppställningsplatsen

Anvisning: Det är viktigt att maskinen sitter fast ordentligt så att den inte börjar vandra!

- Uppställningsytan ska vara stabil och jämn.
- Mjuka golv/beläggningar fungerar inte.

Uppställning på sockel eller trägolv

Obs!

Risk för sakskador!

Tvättmaskinen kan börja vandra vid centrifugering och falla av sockeln. Säkra maskinfötterna med fästjärn. Best.nr WMZ 2200, WX 975600.

Anvisning: Om tvättmaskinen står på trägolv:

- ställ den helst i ett hörn,
- ställ på vattenbeständig träskiva (min. 30 mm tjock) som är fastskruvad i golvet.

Uppställning på stativ med utdragslåda

Stativ best.nr: WMZ 20490, WZ 20490.

Inbyggnad i köksinredning

Varning

Livsfara!

Risk för stötar vid kontakt med spänningssatta detaljer. Gör maskinen strömlös.

Anvisningar

- Nischen måste vara 60 cm bred.
- Du får bara ställa upp tvättmaskinen under hel bänkskiva som sitter fast i stommarna runtom.

Tar du av topplådan på maskinen vid inbyggnad, så måste sätta på ett plåtskydd i stället.

Best.nr WMZ20331; WZ20331.

Ta bort transportsäkringarna

Obs!

Maskinskador

- Maskinen är säkrad med transportsäkringar vid transport. Tar du inte bort transportsäkringarna, så kan du t.ex. skada trumman vid användning. Du måste ta bort alla 4 transportsäkringarna före första användning. Spara transportsäkringarna.
- Undvik transportskador, montera alltid transportsäkringarna före transport.

Anvisning: Spara skruvar och hylsor.

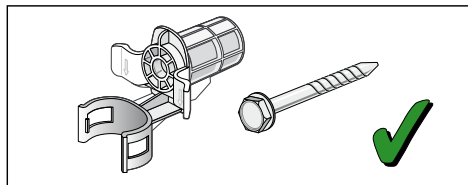

1. Ta bort slangarna ur hållarna.

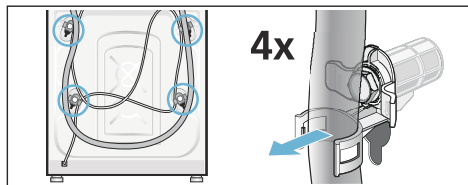

2. Lossa och ta bort alla 4 transportsäkringsskruvarna. Ta bort hylsorna. Lossa sladden från hållarna.

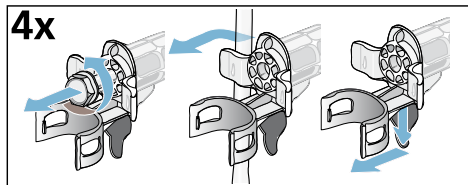

3. Sätt in täcklocken.

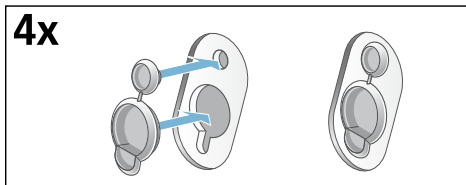

Slang- och sladdlängder

- Anslutning på tvättmaskinens vänstra sida

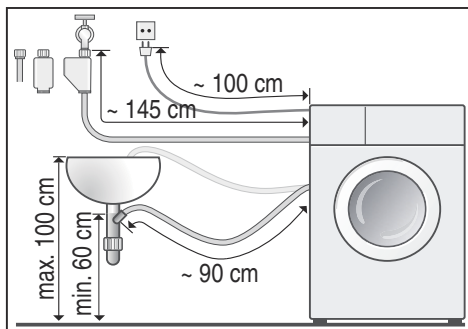

- Anslutning på tvättmaskinens högra sida

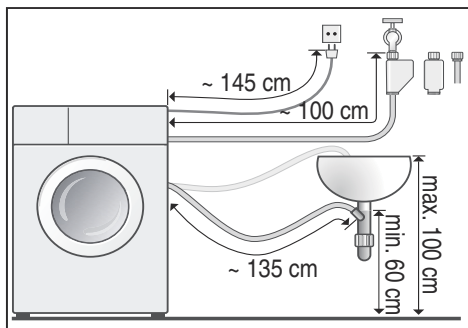

Tips: Finns hos auktoriserade återförsäljare/kundtjänst:

- förlängning till Aqua-Stop- resp. kallvattenslang (ca 2,50 m); best.nr WMZ2380, WZ10130.
- De finns en längre vattenslang (ca 2,20 m) för standardmodell.

Vattenanslutning

Varning

Livsfara!

Risk för stötar vid kontakt med spänningssatta detaljer.
Doppa inte Aquastop-säkerhetsventilen i vatten (innehåller elektrisk ventil).

Tänk på följande vid anslutning

Anvisningar

- Kör bara tvättmaskinen på kallt kranvatten om den har kallvattenanslutning.
- Kör tvättmaskinen på kallt och varmt kranvatten på max. 60°C om den har varmvattenanslutning.
- Anslut inte maskinen till blandare på trycklös varmvattenberedare.
- Använd aldrig en gammal vattenslang, använd bara den medföljande vattenslangen eller slang från auktoriserad återförsäljare!
- Vik inte vattenslangen, kläm den inte eller ändra den genom att t.ex. kapa den (då kan man nämligen inte längre vara säker på att den håller).
- Dra bara åt skruvkopplingen för hand. Drar du åt skruvkopplingen för hårt med verktyg (tång), kan du skada gängorna.

Optimalt vattentryck i ledningsnätet:

min. 100 kPa (1 bar)

max. 1000 kPa (10 bar)

Öppen vattenkran ger minimiflöde 8 l/ min.

Högre vattentryck kräver strypventil uppströms.

Kall- och varmvattenanslutning

Anvisning:

- Varmvattenslang mellan röd varmvattenkran (max. 60°C) och röd ventil på maskinen
- Kallvattenslang mellan kallvattenkran och vit ventil på maskinen

Krankoppling ($\frac{3}{4}$ " = 26,4 mm)

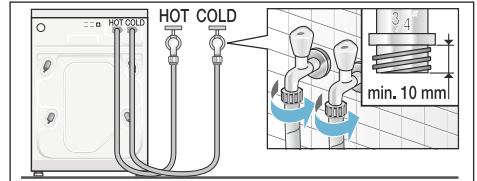

Maskinanslutning

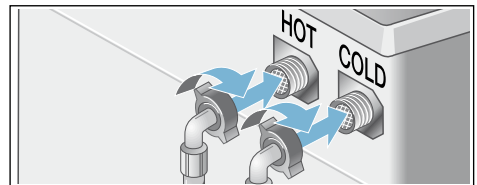

Bara kallvattenanslutning

Finns ingen varmvattenanslutning, anslut bara kallvattenslangen. Plugga varmvattenanslutningen så att det inte kommer in smuts.

Anvisning: Öppna vattenkranen försiktigt och kontrollera att anslutningsställena är täta. Skruvkopplingen står under vattentryck.

Kallvattenanslutning

Anslut vattenslangen till vattenkran ($\frac{3}{4}$ " = 26,4 mm) och maskin (gäller inte modeller med Aquastop, fast installation):

- Modell: **standard**

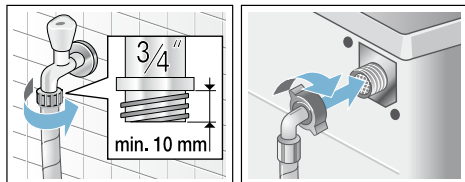

- Modell: **Aqua-Secure**

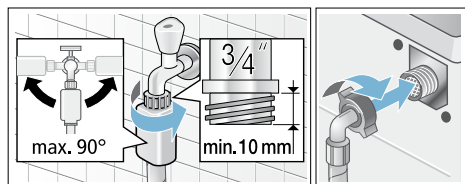

- Modell: **Aquastop**

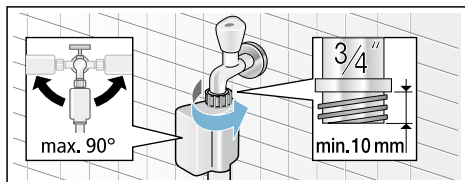

Anvisning: Öppna vattenkranen försiktigt och kontrollera att anslutningsställena är täta. Skruvkopplingen står under vattentryck.

Avlopp

Obs! Vattenskador

Om avloppsslangen åker ur tvättstället eller glider av anslutningen vid tömning på grund av vattentrycket, så kan vattnet som rinner ut ge vattenskador. Sätt fast avloppsslangen ordentligt så att den inte lossnar.

Anvisning: Vik inte vattenavloppsslangen eller dra i den för att göra den längre.

Dra avloppsslangen såhär:

- **Avlopp i tvättstall**

⚠ Varning

Risk för skällningsskador!!

Tvätt på hög temperatur innebär risk för skällningsskador vid kontakt med het tvättlösning, t.ex. om maskinen tömmer hett avlopp i tvättstall.

Undvik kontakt med het tvättlösning.

Obs!

Risk för maskin-/textilskador!

Om änden på avloppsslangen hamnar i urpumpat vatten finns risk att baksuget leder tillbaka vattnet in i tvättmaskinen och skadar maskinen/textilierna!

Glöm inte att:

- ta bort proppen i tvättstället.
- slangänden inte får sticka ned i urpumpat vatten.
- se till så att vattnet rinner undan.

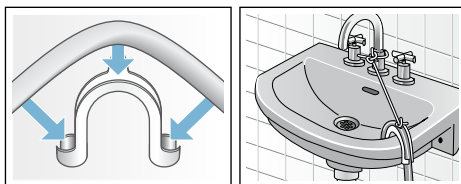

■ Vattenlåsanslutning

Fäst anslutningen med slangklämma, \varnothing 24-40 mm (finns att köpa i fackhandeln).

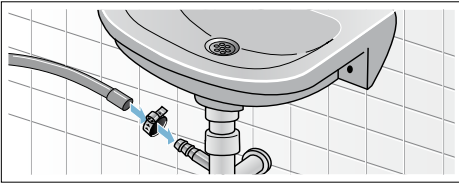

■ Avlopp via plaströr med gummimuff eller golvbrunn

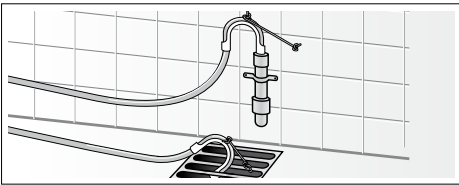

Nivellering

Rikta maskinen med vattenpass.

Maskinen kan föra mycket oväsen, vibrera och "vandra" om den inte står vågrätt.

1. Lossa låsmuttern medurs med skruvnyckel.
2. Kontrollera att maskinen är i våg med vattenpasset och justera fötterna, om det behövs. Justera höjden genom att vrida på maskinfötterna. Alla 4 maskinfötterna ska stå stadigt på underlaget.
3. Dra åt låsmuttern mot höljet. Håll fast foten och gör ingen höjjustering. Låsmuttrarna på alla 4 maskinfötterna ska vara fastskruvade mot höljet!

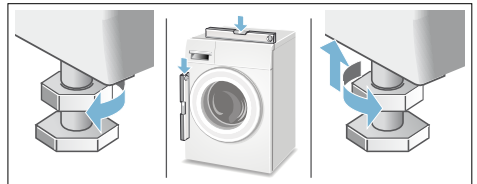

Elanslutning

Varning **Livsfara!!**

Risk för stötar vid kontakt med spänningssatta detaljer.

- Ta aldrig i kontakten med våta händer.
- Ta alltid tag i kontakten när du drar ur, inte i sladden. Annars kan du skada sladden.
- Dra aldrig ur sladden när maskinen är igång.

Följ anvisningarna nedan och se till så att:

Anvisningar

- spänningen i uttaget stämmer överens med tvättmaskinens (typskylten).
Anslutningsuppgifter och nödvändig avsäkring hittar du på typskylten.
- du elansluter tvättmaskinen via ett rätt installerat, jordat uttag för växelström.
- kontakt och uttag matchar.
- ledningsarean är tillräcklig.
- att jordningen är rätt installerad.
- bara behörig elektriker byter sladd, när det behövs. Ny sladd finns att köpa hos service.
- det inte finns några grenuttag/-kopplingar eller förlängningssladdar.
- jordfelsbrytaren du använder är märkt med .
Det är bara jordfelsbrytare märkta med den symbolen som uppfyller gällande föreskrifter.
- kontakten alltid går att nå.
- sladden inte blir veckad, klämd, ändrad, avskuren eller kommer i kontakt med värmekällor.

Före 1:a tvättomgången

Tvättmaskinen blev ordentligt testad innan den lämnade fabriken. Kör första tvättomgången **utan** tvätt i maskinen, så får du bort ev. restvatten från provningen.

Anvisningar

- Tvättmaskinen **måste** vara **rätt installerad** och **ansluten**. se → *Sidan 24*
 - Använd aldrig en trasig maskin. Kontakta service.
1. Kontrollera maskinen.
 2. Sätt i kontakten.
 3. Öppna vattenkranen.
 4. Stäng luckan (men lägg inte i tvätt!).
 5. Välj bomullsprogram och ställ in temperaturen på 90°C.
 6. Öppna tvättmedelsfacket.
 7. Häll ca 2 l vatten i fack **II**.
 8. Fyll tvättmedel i fack **II**.
Anvisning: Ta bara hälften av den tvättmedelsdosering tillverkaren rekommenderar, så att det inte skummar över. Använd inte ylle- eller fintvättmedel.
 9. Stäng tvättmedelsfacket.
 10. Tryck på startknappen.
 11. Slå av maskinen när programmet är klart.
- Nu är tvättmaskinen klar att använda.

Transport

t.ex. om du flyttar

Förberedelser:

1. Stäng vattenkranen.
2. Tryckavlasta vattenslangen.
Skötsel - filtret i vattenanslutningen
→ *Sidan 20*
3. Töm ut återstående tvättvatten.
Skötsel - avloppspumpen är igensatt
→ *Sidan 18*
4. Slå av strömmen till tvättmaskinen.
5. Ta av slangen.

Sätta tillbaka transportsäkringarna:

1. Ta bort täcklocken och spara dem.
Använd skruvmejsel, om det behövs.

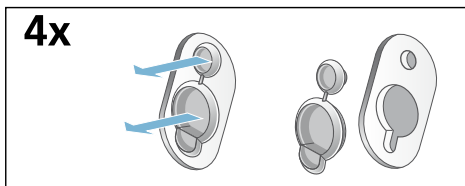

2. Sätt i samtliga 4 hylsor.
Kläm fast sladden i fästena. Sätt i skruvarna och dra åt.

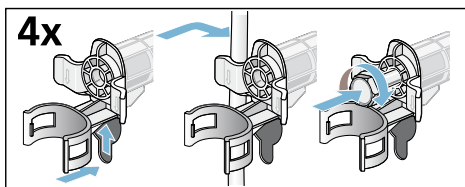

Före första användning:

Anvisningar

- Du **måste** ta bort transportsäkringarna!
- Förhindra att outnyttjat tvättmedel rinner ut i avloppet nästa tvättomgång; håll ca 2 l vatten i fack **II** och ställ in och kör Urpumpning.

Aquastop-garanti

gäller bara enheter med Aquastop

Utöver garantiåtagandena säljaren anger i köpeavtalet och vår garanti på enheten ger vi ersättning under följande förutsättningar:

1. Uppstår det vattenskada på grund av fel på vårt Aquastop-system. så ersätter vi skadorna för privata användare.
2. Produktansvarsgarantin gäller maskinens livslängd.
3. En förutsättning för garantianspråk är att Aquastop-maskinen är ordentligt uppställd och ansluten enligt vår anvisning; du ska även använda rätt förlängd Aquastop-slang (originaltillbehör).
Garantin täcker inte trasiga vattenledningar eller armaturer före Aquastop-anslutningen i vattenkranen.
4. Du behöver inte hålla koll på Aquastop-maskiner när de är igång resp. stänga av vattenkranen efter användning.
Du behöver bara stänga av vattenkranen om du är borta länge från våningen, t.ex. vid flera veckors semester.



Råd och reparationer vid fel

S 0771 11 22 77 (local rate)

Olika länders kontaktuppgifter hittar du i bifogad förteckning över Serviceställen.

Robert Bosch Hausgeräte GmbH
Carl-Wery-Straße 34
81739 München, GERMANY



9000990273 (9504)