

# Uw nieuwe droogautomaat

**Gefeliciteerd** - U hebt gekozen voor een modern, kwalitatief hoogwaardig huishoudelijk apparaat van Bosch. De condensdroogautomaat met warmtepomp en automatische reiniging van de warmtewisselaar kenmerkt zich door een zuinig energieverbruik en minder onderhoud → blz. 6. Elke droogautomaat die de fabriek verlaat, wordt zorgvuldig gecontroleerd op functioneren en een onberispelijke staat. Bij vragen staat onze Servicedienst graag tot uw beschikking.

## Volgens de milieuvoorschriften afvoeren

Dit apparaat is gekenmerkt in overeenstemming met de Europese richtlijn 2012/19/EU betreffende afgedankte elektrische en elektronische apparatuur (waste electrical and electronic equipment - WEEE). De richtlijn geeft het kader aan voor de in de EU geldige terugname en verwerking van oude apparaten.

Zie voor meer informatie over onze producten, toebehoren, reservedelen en diensten: [www.bosch-home.com](http://www.bosch-home.com)

De aanwijzingen op bladzijde 13 in acht nemen!

Droogautomaat pas na het lezen van deze gebruiksaanwijzing en afzonderlijke handleiding voor de energiezuinige modus in gebruik nemen.

## Inhoud

Blz.	
■ Voorbereiden	2
■ Programma's instellen	2
■ Drogen	3/4
■ Aanwijzingen bij het wasgoed	5
■ Toetssignalen	5
■ Fijninstelling van de droogresultaten	6
■ Wat u absoluut moet aanhouden	6
■ Programma-overzicht	7
■ Installeren	8
■ Bescherming tegen vorst / Transport	8
■ Schoonmaken en onderhoud	9
■ Technische gegevens	10
■ Optionele accessoires	10
■ Normale geluiden	11
■ Wat te doen wanneer ... / Servicedienst	12
■ Veiligheidsbepalingen	13

■ Selectie Aan/Uit voor akoestisch signaal bij programma-einde.	■ Signaal / Signal
■ Gereduceerde temperatuur voor gevoelig textiel, bij langere droogtijd, bijvoorbeeld polyacryl, elastaan of acetaat.	■ Delicaat / Délicat
■ Reduceert kreukels en verlengt de kreukbescherming na het einde van het programma.	■ Antikreuk / Antifroissage

## Gebruik overeenkomstig het bedoelde gebruik

- alleen voor huishoudelijk gebruik,
- alleen voor het drogen van textiel dat in water werd gewassen.

Houd kinderen onder 3 jaar op afstand van de droogautomaat.

Laat kinderen nooit zonder toezicht schoonmaak- en onderhoudswerkzaamheden aan de droogautomaat uitvoeren.

Kinderen niet zonder toezicht bij de droogautomaat laten!

Huiskieren op afstand van de droogautomaat houden!

De droogautomaat kan door kinderen vanaf 8 jaar, door personen met beperkte fysieke, sensorische of geestelijke vaardigheden en door personen met beperkte ervaring of kennis bediend worden, wanneer ze onder toezicht staan of door een verantwoordelijke persoon worden geïnstrueerd.

## Voorbereiden Installatie zie blz. 8

Een beschadigde droger nooit in bedrijf nemen! Neem contact op met uw Servicedienst!

Alleen met droge handen! Alleen bij de stekker vastpakken!

Wasgoed sorteren + in de trommel doen

Alle voorwerpen uit de zakken verwijderen. Let op aanstekers! De trommel moet vóór het vullen leeg zijn! Zie Programma-overzicht op blz. 7. Zie ook de afzonderlijke handleiding "Wolkorf" (afhankelijk van model).

Programma kiezen + instellen  
Droogprogramma selecteren ...

... en individueel aanpassen

Extra functies	Status-/Service indicaties	Display/ Resterende tijd	Programmakieler
<ul style="list-style-type: none"> <li>Signaal / Signal</li> <li>Delicaat / Délicat</li> <li>Antikreuk / Antifroissage</li> </ul>	<ul style="list-style-type: none"> <li>Drogen/Séchage Synthétiques</li> <li>Strijkdroog / Prêt à repasser</li> <li>Kastdroog/Prêt à ranger</li> <li>Antikreukfase/Einde Antifroissage/Fin</li> <li>Reservoir ledigen / Videz le réservoir</li> <li>Filter reinigen / Nettoyer le filtre</li> </ul>	<ul style="list-style-type: none"> <li>h:min</li> </ul>	

<b>Reservoir ledigen / Videz le réservoir</b>	Reservoir met condenswater legen. Eventueel filter in condenswaterreservoir reinigen → blz. 9.
<b>Filter reinigen / Nettoyer le filtre</b>	Pluizenfilter onder stromend water reinigen → blz. 4.
<b>h:min</b>	Programma-einde na 1-24 uur (toets eventueel meerdere malen indrukken) altijd op het eerstvolgende hele uur instelbaar.
<b>Clin</b>	Automatische reiniging van de warmtewisselaar.
<b>Fijninstelling van de droogresultaten</b>	Het droogresultaat (bijv. kastdroog) kan in drie stappen (1 - max. 3) voor de programma's <b>Katoen / Coton</b> , <b>Kreukherstellend / Synthétiques</b> , <b>Mix</b> en <b>Extra Snel 40'</b> // Express 40 min aangepast worden → Voorinstelling = 0. De instelling blijft na fijninstelling van één van deze programma's voor de anderen bewaard. Zie voor meer informatie → blz. 6.

## Drogen

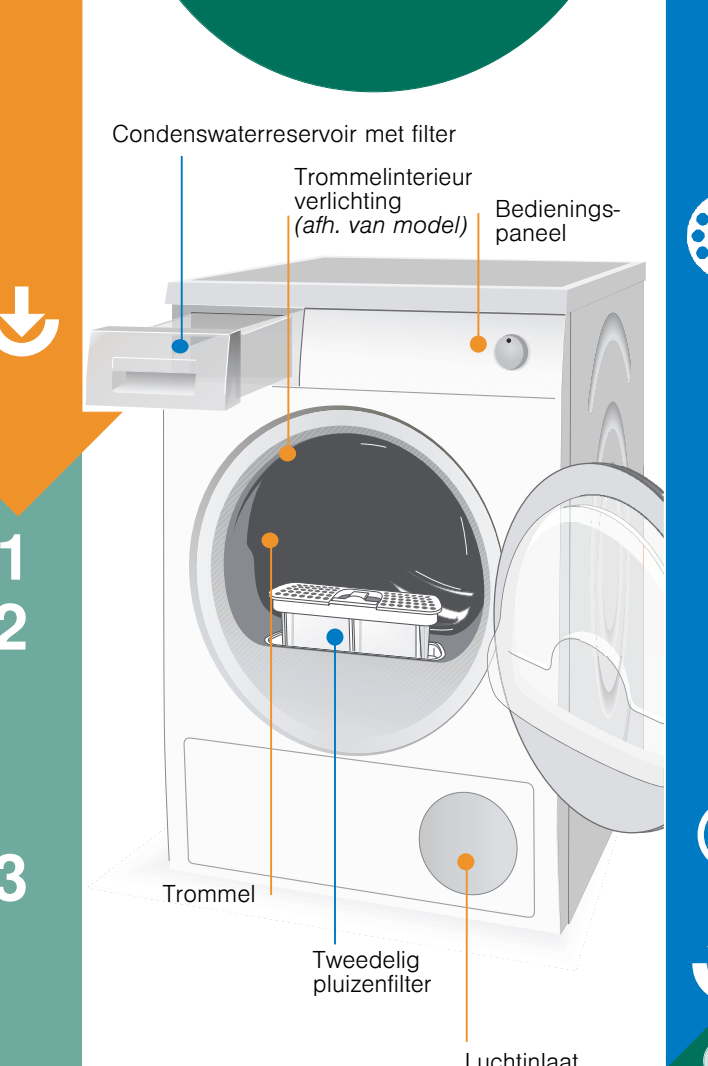

**Drogen**

Tijdens het drogen het condenswaterreservoir niet eruit nemen / legen!

## Condenswaterreservoir legen

Reservoir **na elke** droogcyclus legen, niet tijdens het drogen!  
 1. Condenswaterreservoir er uit trekken en horizontaal houden.  
 2. Condenswater eruit gieten.  
 3. Reservoir altijd volledig tot het inklikken in de droger schuiven. Wanneer het indicatielampje **Reservoir ledigen / Videz le réservoir** ondanks legen knippert → **Filter in condenswaterreservoir pag. 9.**

## Pluizenfilter reinigen

Een schoon pluizenfilter reduceert het stroomverbruik en de droogtijd.  
 Het pluizenfilter bestaat uit twee delen. Reinigen van binnenste en buitenste zeeff **na elke keer** drogen:  
 1. Deur openen, pluizen bij/rond deur verwijderen.  
 2. Beide delen van het pluizenfilter er uit trekken.  
 3. Pluizen van de rand van de schacht verwijderen. Deze mogen niet de open schacht vallen.  
 4. Filter openklappen en alle pluizen verwijderen.  
 5. Beide delen onder stromend water afspoelen en goed afdrogen.  
 6. Binnen en buitenfilter dichtklappen, in elkaar steken en weer in de droogautomaat plaatsen.

## Droogautomaat uitschakelen

Programmakieler op **Uit / Arrêt** zetten. Was niet in de droger laten zitten!

## Was uitnemen

Uw droger beschikt over een automatische antikreukfunctie. De trommel wordt na het einde van het programma 60 minuten met bepaalde tussenpozen kort gedraaid. Het wasgoed blijft losjes en zacht (bij gekozen extra functie **Licht strijken** 120 min - afhankelijk van model).

## Einde programma

zodra het indicatielampje **Antikreukfase/Einde // Antifroissage/Fin** gaat branden.

## Programma onderbreken

wasgoed bijvullen of uitnemen.  
 Het droogproces kan voor het bijvullen of uitnemen van wasgoed kort worden onderbroken, maar moet echter daarna aansluitend worden voortgezet en beëindigd!  
 1. Deur openen, het droogproces wordt onderbroken.  
 2. Wasgoed bijvullen of uit de trommel halen en vuldeur sluiten.  
 3. Indien nodig programma en programmaverfijningen opnieuw kiezen.  
 4. Toets **Start/Pauze//Départ/Pause** kiezen. De resterende tijd wordt na enkele minuten bijgewerkt.

## Aanwijzingen omtrent wasgoed ...

**Identificatie van textiel**  
 De onderhoudsinstructies van de producent aanhouden!  
 Drogen met normale temperatuur.  
 Drogen met lage temperatuur → extra **Delicaat / Délicat** kiezen.  
 Niet machinaal drogen.

**Absoluut veiligheidsinstructies blz. 13 aanhouden!**  
 Het volgende textiel bijvoorbeeld niet in de droogautomaat drogen:  
 - Niet luchtdoorlatend textiel (bijv. met rubberlaag).  
 - Gevoelige stoffen (zijde, synthetische vitrages) → Kreukvorming!  
 - Met olie verontreinigd wasgoed.

## Tips voor het drogen

- Voor een gelijkmatig droogresultaat: wasgoed sorteren op weefsel en droogprogramma.
- Zeer klein wasgoed (bijv. babysokjes) altijd samen met groter wasgoed (bijv. handdoek) drogen.
- Ritssluitingen dichtdoen, haken en ogen sluiten, overtrekken dichtknopen. Ceintuurs van stof, schortbanden enz. samenbinden.
- Kreukherstellend wasgoed niet te droog laten worden → kans op kreuken! Wasgoed in de frisse lucht laten nadrogen.
- Wol niet in de droger drogen, alleen oprispen → blz. 7 **Programma Wol finish / Finition laine** (afh. van model).
- Wasgoed na het drogen niet direct strijken, enige tijd op elkaar laten liggen → Restvocht verdeelt zich dan gelijkmatig.
- Het droogresultaat hangt af van het soort water dat tijdens het wassen wordt gebruikt. → **Fijninstelling van de droogresultaten, blz. 6.**
- Geweven textiel (bijv. T-shirts, tricot) krimpt vaak bij de eerste keer drogen. → Niet het programma **Kastdroog extra / Prêt à ranger** extra gebruiken.
- Gesteven wasgoed is slechts in beperkte mate geschikt voor de droger. → Stijfslaat een laagje achter dat invloed heeft op het drogen.
- Wasverzachter bij het wassen van de te drogen volgens opgave van de fabrikant doseren.
- Voor voorgedroogd, meerlaags textiel of afzonderlijke kleine stukken wasgoed het tijdprogramma gebruiken. Ook geschikt voor nadrogen.

## Milieubescherming / Besparingstips

- Voorafgaande aan het drogen het wasgoed in de wasmachine grondig centrifugeren. → Hoe centrifugeoerental verkort de droogtijd en verlagen het energieverbruik, ook kreukherstellend wasgoed centrifugeren.
- Maximaal aanbevolen vulgewicht benutten, maar niet overschrijden. → Programma-overzicht blz. 7.
- Tijdens het drogen de ruimte goed ventileren.
- Luchtinlaat niet afsluiten of dichtplakken.

## Toetssignalen

**Instellen van het volume voor toetssignalen**



Beschikbare waarden: 0 (uit), 1 (zacht), 2 (gemiddeld), 3 (luid), 4 (zeer luid).

## Fijninstelling van de droogresultaten



L:00, L:01, L:02, L:03 worden achter elkaar weergegeven. Kort signaal bij wijziging van L:03 in L:00, lang signaal - andere gevallen.

## Wat u absoluut moet aanhouden ...

Uw droger is bijzonder energiezuinig en kenmerkt zich in technisch opzicht door een koudekringloop, die net als bij een koelkast, energie doelmatig gebruikt. De warmtewisselaar van de droger wordt bij het drogen automatisch gereinigd. Pluizenfilter en filter in het condenswaterreservoir moeten regelmatig gereinigd worden.

De droger nooit gebruiken zonder de pluizenfilters en zonder filter in het condenswaterreservoir!

## Pluizenfilter

Bij het drogen worden pluizen en haren uit het wasgoed in het pluizenfilter opgevangen. Verstopt pluizenfilters kunnen de warmtewisselaar hinderen in het goed functioneren. Daarom moet het pluizenfilter absoluut na elke droogcyclus worden gereinigd. Regelmatig afspoelen onder stromend water → blz. 4.

## Filter in condenswaterreservoir

Filter in condenswaterreservoir reinigt het condenswater. Dit condenswater is nodig voor de automatische reiniging. Het filter moet regelmatig onder stromend water worden gereinigd. Leeg het condenswaterreservoir is nodig voor de reiniging van het filter → blz. 4/9.

## Textiel

Geen textiel drogen dat in aanraking is geweest met oplosmiddelen, olie, was, vet of verf: bijv. haarlak, nagellak-remover, vlekkenverwijderaar, wasbenzine, etc. Zakken van het textiel legen. Geen textiel drogen dat geen lucht doorlaat. Sterk pluizend wasgoed vermijden. Wol alleen oprispen in wolprogramma.

### Programma-overzicht

Sorteer het wasgoed naar soort textiel en weefsel. Het wasgoed moet in de droger kunnen.

Na het drogen: Wasgoed ...	max. 7 kg	max. 3,5 kg	max. 3 kg	max. 3 kg	max. 1 kg	max. 1,5 kg	max. 3 kg
<b>PROGRAMMA</b>	<b>PROGRAMMA</b>	<b>PROGRAMMA</b>	<b>PROGRAMMA</b>	<b>PROGRAMMA</b>	<b>PROGRAMMA</b>	<b>PROGRAMMA</b>	<b>PROGRAMMA</b>
<b>**Katoen / Coton</b>	<b>**Kreukherstellend / Synthétiques</b>	<b>**Mix</b>	Strijkdroog / Prêt à repasser	Kastdroog / Prêt à ranger	Wol finish / Finition laine	Extra Snel 40' / Express 40 min	Sport/Fitness
Stevig textiel, kookwasbestendig textiel (van katoen of linnen).	Strijkwijd wasgoed van synthetische en gemengde stoffen, kreukherstellend katoen.	Gemengde belding van textiel (van katoen en synthetische stoffen (mix)).	Toestand van het wasgoed geschikt om te strijken (wasgoed strijken, om kreukels te voorkomen).	Voor eenlaags wasgoed.	Voor textiel van wol dat geschikt voor de wasautomaat. Het wasgoed wordt zacht en wollig maar is niet droog. Wasgoed na het einde van het programma uithalen en laten drogen.	Wasgoed dat snel gedroogd moet worden, bijv. van synthetische stof, katoen of gemengde stoffen. De waarde kunnen afwijken van de vermelde waarden afhankelijk van de soort textiel, samenstelling van het te drogen wasgoed, restvocht van het textiel alsmede de beladingsveerbaarheid.	Voor textiel met membraancoating, waterafstotend textiel, speciale bekleding, fleeced-textiel (jassen/broeken met uitneembare binnenvoering apart drogen).
Voor eenlaags wasgoed.	Voor eenlaags wasgoed.	Voor eenlaags wasgoed.	Voor eenlaags wasgoed.	Voor eenlaags wasgoed.	Voor textiel van wol dat geschikt voor de wasautomaat. Het wasgoed wordt zacht en wollig maar is niet droog. Wasgoed na het einde van het programma uithalen en laten drogen.	Wasgoed dat snel gedroogd moet worden, bijv. van synthetische stof, katoen of gemengde stoffen. De waarde kunnen afwijken van de vermelde waarden afhankelijk van de soort textiel, samenstelling van het te drogen wasgoed, restvocht van het textiel alsmede de beladingsveerbaarheid.	Voor textiel met membraancoating, waterafstotend textiel, speciale bekleding, fleeced-textiel (jassen/broeken met uitneembare binnenvoering apart drogen).
max. 3 kg	max. 3 kg	max. 3 kg	max. 3 kg	max. 3 kg	max. 1 kg	max. 1,5 kg	max. 3 kg
Strijkdroog / Prêt à repasser	Kastdroog / Prêt à ranger	Wol finish / Finition laine	Extra Snel 40' / Express 40 min	Sport/Fitness	Timer 30 minuten warm / Minuiterie 30 minutes chaud		

**Katoen en Kreukherstellend** kunnen individueel worden gekozen → Kastdroog extra, kastdroog en strijkdroog (afhankelijk van model)  
**\*\*Drooglijnen** kunnen individueel worden gekozen → Voorinstelling van de drooggraad mogelijk, meerlaags textiel heeft een langere droogduur dan eenlaags kleidingsstukken. Advies: gescheiden drogen!  
 Fijninstelling van de droogresultaten



## Installeren

- Omvang levering: Droogautomaat, gebruiksaanwijzing en installatievoorschrift, wolkorf (*afhankelijk van model*).
- Droogautomaat op transportschade controleren!
- De droogautomaat heeft een groot gewicht. Niet alleen optillen!
- Voorzichtig met scherpe kanten!
- Niet in een ruimte plaatsen waar vorst kan optreden! Water dat bevriest kan tot schade leiden!
- In geval van twijfel door een vakkundig monteur laten aansluiten!
- Droogautomaat niet aan uitstekende delen (bij. vuldeur) optillen - kans op afbreken!

### 1. Plaatsen van de droogautomaat

- De stekker moet te allen tijde bereikbaar zijn.
- Op een schoon, vlak en stevig oppervlak zetten!
- Luchtinlaat aan de voorkant van de droger vrijhouden.
- Omgeving van de droger schoonhouden.
- Droogautomaat met behulp van de schroefvoetjes stellen.
- Een waterpas gebruiken.
- Schroefvoetjes in geen geval verwijderen!

Alle toebehoren uit de trommel halen. De trommel moet leeg zijn!

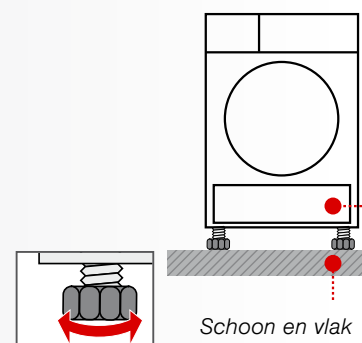

Schoon en vlak  
Luchtinlaat vrijhouden

### 2. Netaansluiting

- Volgens de voorschriften via een randgeaard stopcontact op wisselstroom aansluiten. In geval van twijfel het stopcontact door een vakkundige monteur laten controleren!
- Netspanning en de aangegeven spanning op het typeplaatje (→ blz. 10) moeten overeenkomen!
- Aansluitwaarde en vereiste zekering zijn op het typeplaatje aangegeven.

## Vorstbeveiliging

### Vorbereiding

1. Reservoir voor condenswater legen → blz. 4.
2. Programmakiezer op een willekeurig programma zetten.
3. Toets **Start**/Pause//**Départ**/Pause kiezen → Condenswater wordt in het reservoir gepompt.
4. 5 min. wachten, reservoir voor condenswater nogmaals legen.
5. Programmakiezer op **Uit** / Arrêt zetten.

## Transport

- Vorbereiding van de droger → zie vorstbeveiliging.
- Droogautomaat rechtopstaand transporteren.
- Na transport de droger twee uur laten rusten.

### i

In de droogautomaat bevindt zich restwater. Dit kan bij een scheve stand uit de droogautomaat lopen.

## Schoonmaken en onderhoud

Alleen in uitgeschakelde toestand!

### Warmtewisselaar

De warmtewisselaar van de droger wordt bij het drogen automatisch gereinigd, op het display verschijnt **Cin**. Het condenswaterreservoir tijdens het reinigingsproces niet uit de automaat trekken.

### Droogautomaatbehuizing, bedieningspaneel, luchtinlaat

Met een zachte, vochtige doek afnemen. Geen agressieve schoonmaak- en oplosmiddelen gebruiken. Wasmiddel- en reinigingsmiddelresten direct verwijderen. Bij het drogen kan er zich tussen het venster en de afdichting eventueel water verzamelen. Dit heeft op geen enkele wijze invloed op de werking van uw droger!

### Filter in condenswaterreservoir

Bij het legen van het condenswaterreservoir, wordt het filter automatisch gereinigd. Filter desondanks regelmatig onder stromend water reinigen → Vermijden van hardnekkige afzettingen/verontreinigingen.

#### 1. Condenswaterreservoir eruit nemen.

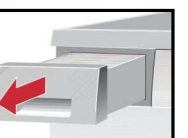

#### 2. Filter uit de borging trekken.

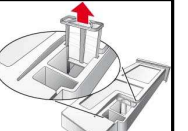

#### 3. Filter onder stromend water of in vaatwasser reinigen.

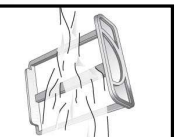

#### 4. Filter plaatsen.

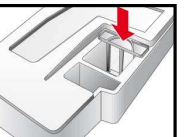

#### 5. Condenswaterreservoir in de droogautomaat schuiven totdat deze borgt.

Droogautomaat alleen met geplaatst filter gebruiken!

### Vochtigheidssensor

De droogautomaat is uitgerust met vochtigheidssensoren van roestvaststaal. Vochtigheidssensoren meten de vochtigheidsgraad van het wasgoed. Na langere bedrijfstijd kan zich op de vochtigheidssensor een fijne kalklaag afzetten.

1. Deur openen.
2. Vochtigheidssensoren met een vochtig gemaakte spons met wuf oppervlak reinigen.

Geen staalwol of schuurmiddel gebruiken!

## Technische gegevens

- **Afmetingen (DxBxH)** 60 x 60 x 85 cm (in hoogte verstelbaar)
  - **Gewicht** ca. 51 kg
  - **Max. vulgewicht** 7 kg
  - **Reservoir voor condenswater** 4,0 l
  - **Aansluitspanning** 220-240 V
  - **Aansluitwaarde** max. 800 W
  - **Zekering** 10 A
  - **Omgevingstemperatuur** 5-35°C
  - **Typenummer** onder de vuldeur
  - **Fabricagenummer** onder de vuldeur
- Het typeplaatje vindt u op de achterkant van de droogautomaat.
- **Opgenomen vermogen in uitgeschakelde toestand:** 0,10 W
  - **Opgenomen vermogen in Standby-toestand (niet-uitgeschakelde toestand):** 1,00 W
  - **Trommelinnenverlichting (afhankelijk van model):** De trommel wordt na het openen of sluiten van de deur, alsmede na programmastart verlicht en dooft automatisch.

## Verbruikswaardetabel

Programma	Centrifugeerental waarmee het wasgoed is gecentrifugeerd.	Tijdsduur**	Energieverbruik**
Katoen	1400 omw./min	151 min	1,33 kWh
	1000 omw./min	178 min	1,10 kWh
	800 omw./min	205 min	1,27 kWh
Strijkdroog*	1400 omw./min	110 min	0,94 kWh
	1000 omw./min	137 min	0,88 kWh
	800 omw./min	166 min	1,11 kWh
Kreukherstellend	800 omw./min	64 min	0,54 kWh
	600 omw./min	78 min	0,68 kWh

\* Programma-instelling voor testen conform geldige EN61121.  
\*\* De werkelijke waarden kunnen afwijken van de vermelde waarden, afhankelijk van het soort textiel, de restvochtigheid, de samenstelling en de hoeveelheid van het te drogen wasgoed.

## Het meest efficiënte programma voor textiel van katoen

Het volgende "standaard katoenprogramma" (aangeduid met ) is geschikt voor het drogen van katoen met een normale vochtigheid en uit het oogpunt van gecombineerd energieverbruik het meest efficiënt voor het drogen van nat katoen.

Programma	Belading	Energieverbruik	Programmduur
 Katoen Kastdroog	7 kg/3,5 kg	1,65 kWh/0,97 kWh	178 min/110 min

Programma-instelling voor testen en energie-labeling conform richtlijn 2010/30/EU

## Optionele accessoires (via Servicedienst bestelnummer, afhankelijk van model)

- **WTZ 20410** **Verbindingsset was-droogzuil**  
De droogautomaat kan ruimtebesparend op een wasmachine van dezelfde diepte en breedte worden geplaatst. Droogautomaat **absoluut** met deze aansluitset op de wasautomaat bevestigen. WTZ 11400: net als de WTZ 20410, maar dan met uittrekbaar werklad.
- **WTZ 10290** **Onderbouw**  
In plaats van de apparaat-afdekplaat **absoluut** een plaatafdekking laten monteren door de vakman.
- **WMZ 20500** **Ergolade**  
Voor het beter be- en ontladen. De mand in het uitschuifbare deel kan worden gebruikt voor transport van het wasgoed.
- **WMZ 20600** **Wolkorf**  
De wolkorf maakt het drogen mogelijk van **individuele** items van wol, sportschoenen en pluchen knuffeldieren (zie ook de afzonderlijke handleiding "Wolkorf")

## Normale geluiden

Bij het drogen ontstaan door de compressor en pomp heel normale geluiden.

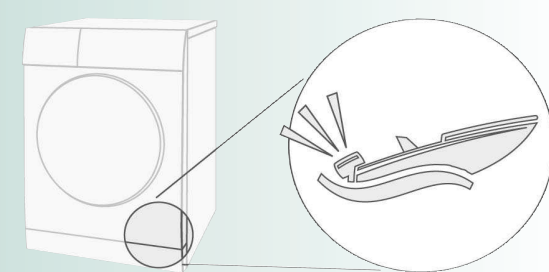

De compressor in de droogautomaat veroorzaakt van tijd tot tijd een bromgeluid. Het volume en de toonhoogte kan daarbij wijzigen, afhankelijk van het gekozen programma en droogfase.

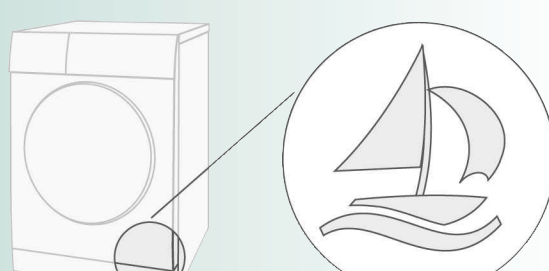

De compressor van de droger wordt af en toe belucht, daarbij ontstaat een zoemend geluid.

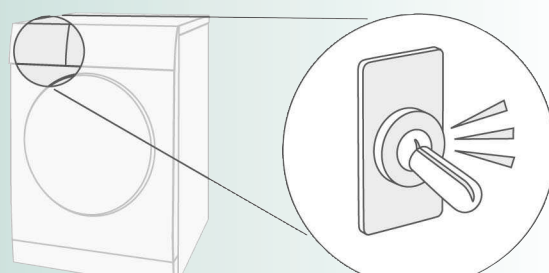

De automatische reiniging van de droger veroorzaakt klikgeluiden.

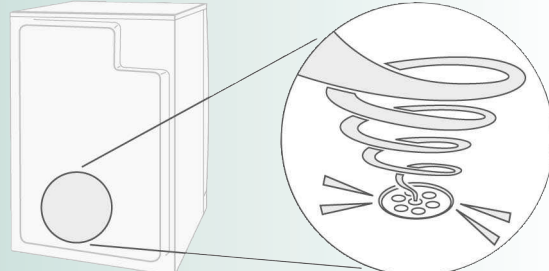

Het condenswater wordt met een pomp in het condenswaterreservoir gepompt, daarbij ontstaan pompgeluiden.

## Wat te doen als...

- **Indicatielampje Start/Pauze//Départ** brandt niet. Stekker in het stopcontact? Programma gekozen? Zekering van de contactdoos controleren.
- **Display en displaylampen (afh. van model)** gaan uit en de toets **Start/Pauze//Départ**/Pause knippert. Energiezuinige modus geactiveerd → afzonderlijke handleiding voor energiezuinige modus.
- **Indicatielampje Reservoir ledigen / Videz le réservoir en toets Start/Pauze//Départ** knipperen. Reservoir voor condenswater legen → blz. 4. Eventueel filter in condenswaterreservoir reinigen → blz. 9. Droger getransporteerd? → 2 uur wachten en opnieuw starten.
- **Indicatielampje Filter reinigen / Nettoyer le filtre** en toets **Start/Pauze//Départ**/Pause knipperen. Pluizenfilter onder stromend water reinigen → blz. 4.
- **Op het display verschijnt Cin.** Geen storing! Automatische reiniging van de warmtewisselaar. Condenswaterreservoir niet legen.
- **Droogautomaat start niet.** Toets **Start/Pauze//Départ**/Pause gekozen? Vuldeur gesloten? Programma ingesteld? Omgevingstemperatuur hoger dan 5 °C?
- **Er komt water vrij.** Droogautomaat horizontaal plaatsen.
- **Deur gaat vanzelf open.** Deur dichtdrukken totdat deze hoorbaar vastklikt.
- **Kreukvorming.** Beladingshoeveelheid overschreden? Kledingstukken na afloop van het programma direct uit de droger halen, ophangen en in vorm brengen. niet aangepast programma gekozen → blz. 7.
- **Wasgoed wordt niet goed droog of is nog te vochtig.** Warm wasgoed voelt na het einde van het programma vochtiger aan dan het daadwerkelijk is. Spreid het wasgoed uit en laat de warmte ontspannen. Stel het droogdoel verder in, daardoor wordt de droogtijd langer, maar verhoogt de temperatuur niet. Uw wasgoed wordt droger. Kies een programma met een lagere droogtijd of verhoog het droogdoel. De temperatuur wordt daardoor niet hoger. Kies een tijdprogramma voor het nadrogen van nog vochtig wasgoed. Heeft u de maximale beladingshoeveelheid van het programma overschreden, dan kan de was niet goed gedroogd worden. Reinig de vochtigheidssensor in de trommel. Een dunne kalklaag kan de sensoren beïnvloeden en uw wasgoed wordt niet goed droog. Het droogproces werd afgebroken door een stroomstoring, een vol condenswaterreservoir of door het overschrijden van de maximale droogtijd.
- **Droogtijd te lang.** Pluizenfilter onder stromend water reinigen → blz. 4. Onvoldoende luchttoevoer → zorg voor luchtcirculatie. Eventueel luchtinlaat geblokkeerd → Vrijhouden → blz. 8. Omgevingstemperatuur hoger dan 35 °C → Ventileren.
- **Vochtigheid in de ruimte stijgt sterk.** Ruimte afdoende ventileren.
- **Netspanningsstoring.** Was direct uit de droogautomaat halen en uitspreiden. Er kan warme vrijkomen. Voorzichtig: deur, trommel en wasgoed kunnen heet zijn.
- **Af en toe extra geluiden en trillingen.** Geen storing! Normale geluiden → blz. 11.
- **Luid bromgeluid gedurende enige seconden.** Condenswaterreservoir volledig ingeschoven? → Condenswaterreservoir geheel in het apparaat schuiven. Geen storing! Normale geluiden → blz. 11.

## Veiligheidsinformatie

- **Noodsituatie** – Stekker onmiddellijk uit stopcontact trekken of zekering losdraaien resp. uitschakelen.
- **Droogautomaat ALLEEN...** – binnenshuis gebruiken.
- **Droogautomaat NOOIT...** – voor het drogen van textiel gebruiken.
- **Gevaren** – voor andere doeleinden gebruiken dan hierboven beschreven.
- qua techniek of eigenschappen wijzigen.
- Kinderen en niet geïnstrueerde personen mogen de droogautomaat niet gebruiken.
- Kinderen nooit zonder toezicht bij het apparaat laten.
- Huisdieren uit de buurt van het apparaat houden.
- Alle voorwerpen uit de zakken van het textiel verwijderen.
- Let met name op aanstekers → **Explosiegevaar!**
- Niet op de deur leunen of gaan zitten → **Het apparaat kan omvallen!**
- **Installatie** – Losse snoeren vastmaken → **Valgevaar!**
- Droogautomaat bij kans op vorst niet gebruiken!
- **Elektrische aansluiting** – De droogautomaat volgens de voorschriften via een randgeaard stopcontact op de wisselstroom aansluiten. Anders is de veiligheid niet gegarandeerd.
- Diameter van de kabel moet voldoende zijn.
- Alleen een aardlekschakelaar met dit symbool gebruiken: 
- Stekker en stopcontact moeten in elkaar passen.
- Geen meervoudige stekkers/contactdozen en/of verlengkabels gebruiken.
- Netstekker niet met vochtige handen beetpakken → **Elektrocutegevaar!**
- Stekker nooit aan de kabel uit het stopcontact trekken.
- Aansluitkabel niet beschadigen → **Elektrocutegevaar!**
- **Gebruik** – Alleen wasgoed in de trommel doen. Controleer de inhoud voordat u de droogautomaat inschakelt.
- Droogautomaat niet gebruiken wanneer het wasgoed met oplosmiddelen, olie, was, vet of verf in contact is geweest (bijv. haarversteviger, nagellak-remover, vlekkenmiddel, wasbenzine, etc) → **Kans op brand/explosie!**
- De droogautomaat mag niet worden gebruikt, wanneer industriële chemicaliën zijn gebruikt voor de reiniging.
- Gevaar door stof (bijv. stof van kolen, meel): Droger niet gebruiken → **Explosiegevaar!**
- Droogautomaat niet gebruiken als het wasgoed schuimstof of schuimrubber bevat → Elastisch materiaal kan vernietigd worden en het apparaat kan door eventuele vervorming van de schuimstof beschadigd worden.
- De droger nooit voor het einde van de droogcyclus uitschakelen, behalve wanneer al het wasgoed direct wordt uitgenomen en uitgespreid, zodat de warmte kan worden afgegeven.
- Let er bij het schoonmaken van de pluizenzeep op, dat er geen vreemde voorwerpen (dons, vulstoffen) in de opening van het luchtkanaal terechtkomen. Eventueel eerst de trommel met een stofzuiger schoonmaken. Mochten er dan toch nog vreemde voorwerpen in het luchtkanaal terechtkomen → waarschuw dan de Servicedienst. **Kans op brand/explosie!**
- Lichte objecten, zoals lange haren, kunnen in de luchtinlaat van de droogautomaat worden gezogen → **Letselgevaar!**
- Het laatste deel van de droogcyclus wordt zonder warmte uitgevoerd (afkoelcyclus), om te waarborgen dat het wasgoed op een temperatuur achterblijft, welke geen schade aan het wasgoed kan veroorzaken.
- Droogautomaat na afloop van het programma uitschakelen.
- Condenswater is geen drinkwater en kan met pluizen zijn verontreinigd!
- **Defect** – Droogautomaat bij defect of een vermoedelijk defect niet gebruiken. Reparatie uitsluitend door de Servicedienst.
- Droogautomaat met defecte aansluitkabel niet gebruiken. Defecte netkabel alleen door de Servicedienst laten vervangen om gevaren te voorkomen.
- **Vervangende onderdelen** – Om veiligheidsredenen alleen originele onderdelen en accessoires ter vervanging gebruiken.
- **Afvoeren** – Stekker uit het stopcontact trekken. **Hierna** de elektrische kabel van het apparaat afsnijden. Bij uw gemeente informeren hoe u het apparaat kunt (laten) afvoeren.
- De warmtewisselaar van de droogautomaat bevat in een hermetisch gesloten systeem, gefluoreerd broeikasgas (R134a) → Deskundig afvoeren. Vulgewicht: 0,22 kg.
- Verpakking: Kinderen niet met het verpakkingsmateriaal laten spelen → **Verstikkingsgevaar!**
- Al het materiaal is milieuvriendelijk en kan opnieuw gebruikt worden. Volgens de milieuvorschriften afvoeren.



Register your new Bosch now:  
[www.bosch-home.com/welcome](http://www.bosch-home.com/welcome)

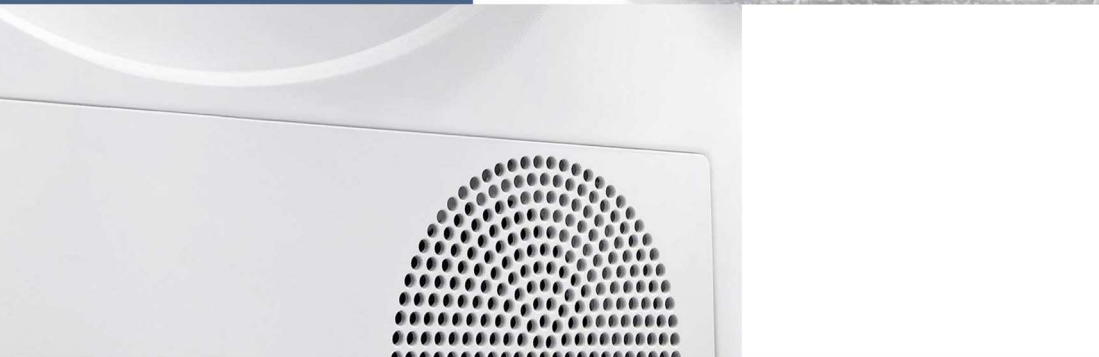

Droogautomaat  
WTW86391FG



nl Gebruikershandleiding





# Uw nieuwe droogautomaat

**Gefeliciteerd** - U hebt gekozen voor een modern, kwalitatief hoogwaardig huishoudelijk apparaat van Bosch.  
De condensdroogautomaat met warmtepomp en automatische reiniging van de warmtewisselaar kenmerkt zich door een zuinig energieverbruik en minder onderhoud → blz. 6.  
Elke droogautomaat die de fabriek verlaat, wordt zorgvuldig gecontroleerd op functioneren en een onberispelijke staat.  
Bij vragen staat onze Servicedienst graag tot uw beschikking.

**Volgens de milieuvoorschriften afvoeren**   
Dit apparaat is gekenmerkt in overeenstemming met de Europese richtlijn 2012/19/EU betreffende afgedankte elektrische en elektronische apparatuur (waste electrical and electronic equipment - WEEE).  
De richtlijn geeft het kader aan voor de in de EU geldige terugneming en verwerking van oude apparaten.

Zie voor meer informatie over onze producten, toebehoren, reservedelen en diensten: [www.bosch-home.com](http://www.bosch-home.com)

 De aanwijzingen op bladzijde 13 in acht nemen!  
 Droogautomaat pas na het lezen van deze gebruiksaanwijzing en afzonderlijke **handleiding voor de energiezuinige modus** in gebruik nemen.

**Inhoud** Blz.

- Voorbereiden ..... 2
- Programma's instellen ..... 2
- Drogen ..... 3/4
- Aanwijzingen bij het wasgoed ..... 5
- Toetssignalen ..... 5
- Fijninstelling van de droogresultaten ..... 6
- Wat u absoluut moet aanhouden ..... 6
- Programma-overzicht ..... 7
- Installeren ..... 8
- Bescherming tegen vorst / Transport ..... 8
- Schoonmaken en onderhoud ..... 9
- Technische gegevens ..... 10
- Optionele accessoires ..... 10
- Normale geluiden ..... 11
- Wat te doen wanneer ... / Servicedienst ... 12
- Veiligheidsbepalingen ..... 13

Selectie Aan/Uit voor akoestisch signaal bij programma-einde.  
Gereduceerde temperatuur voor gevoelig textiel , bij langere droogtijd, bijvoorbeeld polyacryl, elastaan of acetaat.  
Reduceert kreukels en verlengt de kreukbescherming na het einde van het programma.

## Gebruik overeenkomstig het bedoelde gebruik

- alleen voor huishoudelijk gebruik,
  - alleen voor het drogen van textiel dat in water werd gewassen.
-  **Houd kinderen onder 3 jaar op afstand van de droogautomaat.**  
**Laat kinderen nooit zonder toezicht schoonmaken en onderhoudswerkzaamheden aan de droogautomaat uitvoeren.**  
**Kinderen niet zonder toezicht bij de droogautomaat laten!**  
**Huisdieren op afstand van de droogautomaat houden!**  
**De droogautomaat kan door kinderen vanaf 8 jaar, door personen met beperkte fysieke-, sensorische- of geestelijke vaardigheden en door personen met beperkte ervaring of kennis bediend worden, wanneer ze onder toezicht staan of door een verantwoordelijke persoon worden geïnstrueerd.**

## Voorbereiden Installatie zie blz. 8

 **Een beschadigde droger nooit in bedrijf nemen!**  
**Neem contact op met uw Servicedienst!**

 **Alleen met droge handen!**  
**Alleen bij de stekker vastpakken!**

 **Stekker**  
**co**

**Wasgoed sorteren + in de**  
Alle voorwerpen uit de zakken verwijderen.  
Let op aanstekers!  
De trommel moet vóór het vullen leeg zijn!  
Zie Programma-overzicht op blz. 7.  
Zie ook de afzonderlijke handleiding "Wolkorf" (afhankelijk van model).



## Programma kiezen

Droogprogr...  
... en indi...

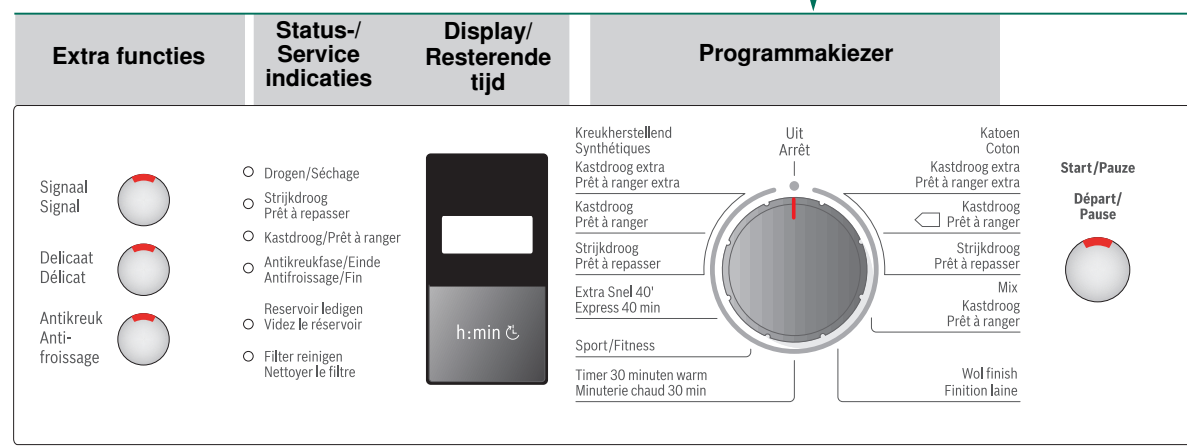

 Alle toetsen zijn aan...  
aantippen is voldoende.

**Start/Pauze // Départ/Pause** 

 Droogautomaat uit...  
geplaatst pluizenfil...

<b>Reservoir ledigen / Videz le réservoir</b>	Reservoir met condenswater legen. Eventueel filter in condenswaterreservoir reinigen → blz. 9.
<b>Filter reinigen / Nettoyer le filtre</b>	Pluizenfilter onder stromend water reinigen → blz. 4.
<b>h:min </b>	Programma-einde na 1-24 uur (toets eventueel meerdere malen indrukken) altijd op het eerstvolgende hele uur instelbaar.
<b>Cln</b>	Automatische reiniging van de warmtewisselaar.
<b>Fijninstelling van de droogresultaten</b>	Het droogresultaat (bijv. kastdroog) kan in drie stappen (1 - max. 3) voor de programma's <b>Katoen / Coton</b> , <b>Kreukherstellend / Synthétiques</b> , <b>Mix</b> en <b>Extra Snel 40' // Express 40</b> aangepast worden → Voorinstelling = 0. De instelling blijft na fijninstelling van één van de programma's voor de anderen bewaard. Zie voor meer informatie → blz. 6.

Droogautomaat controleren

Deur in het stop-contact steken

Trommel doen

Programma + instellen  
Programma selecteren ...

Individueel aanpassen

Antikreukgevoelig,  
Einde!

Pause - toets kiezen

Aansluitend met  
deur gebruiken!

0, 1, 2, 3

# Drogen

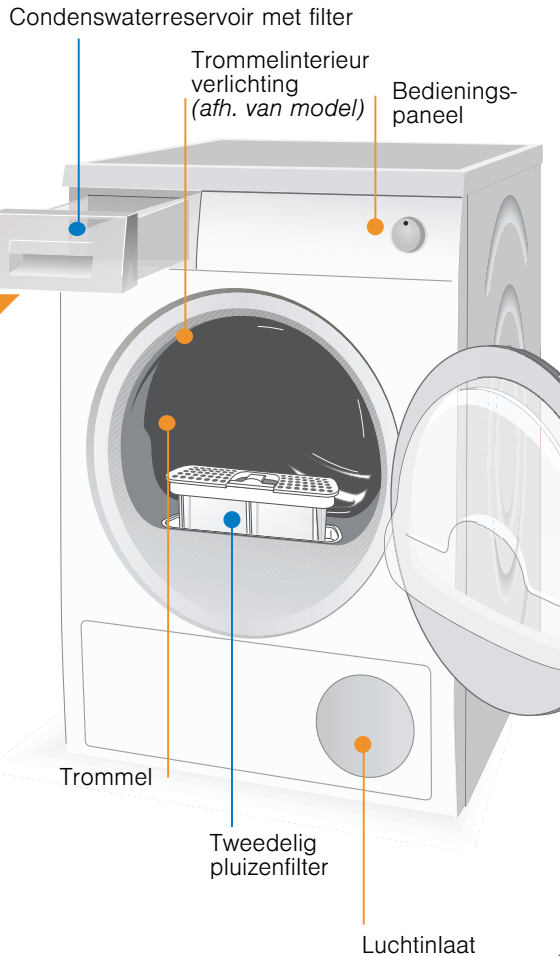

Tijdens het drogen het condenswaterreservoir niet eruit nemen / legen!



## Condenswaterreservoir legen

Reservoir **na elke** droogcyclus legen, niet tijdens het drogen!

1. Condenswaterreservoir er uit trekken en horizontaal houden.
  2. Condenswater eruit gieten.
  3. Reservoir altijd volledig tot het inklikken in de droger schuiven.
- Wanneer het indicatielampje **Reservoir ledigen** / Videz le réservoir ondanks legen knippert → *Filter in condenswaterreservoir pag. 9.*

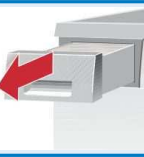

## Pluizenfilter reinigen

**i** Een schoon pluizenfilter reduceert het stroomverbruik en de droogtijd.

Het pluizenfilter bestaat uit twee delen. Reinigen van binnenste en buitenste buitenste zeef **na elke keer** drogen:

1. Deur openen, pluizen bij/round deur verwijderen.
2. Beide delen van het pluizenfilter er uit trekken.
3. Pluizen van de rand van de schacht verwijderen. Deze mogen niet de open schacht vallen.
4. Filter openklappen en alle pluizen verwijderen.
5. Beide delen onder stromend water afspoelen en goed afdrogen.
6. Binnen en buitenfilter dichtklappen, in elkaar steken en weer in de droogautomaat plaatsen.

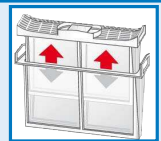
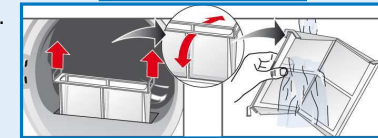
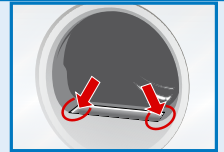
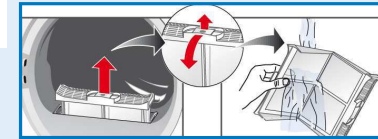

## Droogautomaat uitschakelen

Programmakiezer op **Uit** / Arrêt zetten.  
Was niet in de droger laten zitten!

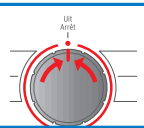

## Was uitnemen

Uw droger beschikt over een automatische antikreukfunctie. De trommel wordt na het einde van het programma 60 minuten met bepaalde tussenpozen kort gedraaid. Het wasgoed blijft losjes en zacht (bij gekozen extra functie **Licht strijken** 120 min - afhankelijk van model).

**Einde programma** zodra het indicatielampje **Antikreukfase/Einde** // Antifroissage/Fin gaat branden.



**Programma onderbreken** wasgoed bijvullen of uitnemen.

**i** Het droogproces kan voor het bijvullen of uitnemen van wasgoed kort worden onderbroken, maar moet echter daarna aansluitend worden voortgezet en beëindigd!

1. Deur openen, het droogproces wordt onderbroken.
2. Wasgoed bijvullen of uit de trommel halen en vuldeur sluiten.
3. Indien nodig programma en programmaverfijningen opnieuw kiezen.
4. Toets **Start**/Pause//**Départ**/Pause kiezen. De resterende tijd wordt na enkele minuten bijgewerkt.

# Aanwijzingen omtrent wasgoed ...



## Identificatie van textiel

### De onderhoudsinstructies van de producent aanhouden!

- ☑ Drogen met normale temperatuur.
- ☑ Drogen met lage temperatuur → extra **Delicaat** / Délicat kiezen.
- ☒ Niet machinaal drogen.



### Absoluut veiligheidsinstructies blz. 13 aanhouden!

- Het volgende textiel bijvoorbeeld niet in de droogautomaat drogen:
- Niet luchtdoorlatend textiel (bijv. met rubberlaag).
  - Gevoelige stoffen (zijde, synthetische vitrages) → Kreukvorming!
  - Met olie verontreinigd wasgoed.



## Tips voor het drogen

- Voor een gelijkmatig droogresultaat: wasgoed sorteren op weefsel en droogprogramma.
- Zeer klein wasgoed (bijv. babysokjes) altijd samen met groter wasgoed (bijv. handdoek) drogen.
- Ritsluitingen dichtdoen, haken en ogen sluiten, overtrekken dichtknopen. Ceintuurs van stof, schortbanden enz. samenbinden.
- Kreukherstellend wasgoed niet te droog laten worden → kans op kreuken! Wasgoed in de frisse lucht laten nadrogen.
- Wol niet in de droger drogen, alleen oprissen → blz. 7 Programma **Wol finish** / Finition laine (afh. van model).
- Wasgoed na het drogen niet direct strijken, enige tijd op elkaar laten liggen → Restvocht verdeelt zich dan gelijkmatig.
- Het droogresultaat hangt af van het soort water dat tijdens het wassen wordt gebruikt. → *Fijninstelling van de droogresultaten*, blz. 6.
- Geweven textiel (bijv. T-shirts, tricot) krimpt vaak bij de eerste keer drogen. → Niet het programma **Kastdroog extra** / Prêt à ranger extra gebruiken.
- Gesteven wasgoed is slechts in beperkte mate geschikt voor de droger. → Stijfisel laat een laagje achter dat invloed heeft op het drogen.
- Wasverzachter bij het wassen van de te drogen volgens opgave van de fabrikant doseren.
- Voor voorgedroogd, meerlaags textiel of afzonderlijke kleine stukken wasgoed het tijdprogramma gebruiken. Ook geschikt voor nadrogen.

## Milieubescherming / Besparingstips

- Voorafgaande aan het drogen het wasgoed in de wasmachine grondig centrifugeren. → Hoge centrifugetoerental verkorten de droogtijd en verlagen het energieverbruik, ook kreukherstellend wasgoed centrifugeren.
- Maximaal aanbevolen vulgewicht benutten, maar niet overschrijden. → Programma-overzicht blz. 7.
- Tijdens het drogen de ruimte goed ventileren.
- Luchtinlaat niet afsluiten of dichtplakken.

# Toetssignalen



## Instellen van het volume voor toetssignalen



Op **Uit/ Arrêt** instellen      1 x naar rechts      **Delicaat / Délicat** ingedrukt houden en 2 x naar rechts      **Start/Pauze// Départ/Pause** zo vaak indrukken, tot gewenste volume is bereikt      Op **Uit/ Arrêt** instellen



Beschikbare waarden: 0 (uit), 1 (zacht), 2 (gemiddeld), 3 (luid), 4 (zeer luid).

# Fijninstelling van de droogresultaten



## Instelling van de stappen van de drogingsgraden



Op **Uit/ Arrêt** zetten      1 x naar rechts      **Delicaat / Délicat** gekozen houden 5 stappen naar rechts      **Delicaat / Délicat** indrukken tot de gewenste stap      Op **Uit/ Arrêt** zetten



L:00, L:01, L:02, L:03 worden achter elkaar weergegeven  
Kort signaal bij wijziging van L:03 in L:00, lang signaal - andere gevallen.

L:01

# Wat u absoluut moet aanhouden ...

Uw droger is bijzonder energiezuinig en kenmerkt zich in technisch opzicht door een koudekringloop, die net als bij een koelkast, energie doelmatige gebruikt. De warmtewisselaar van de droger wordt bij het drogen automatisch gereinigd. Pluizenfilter en filter in het condenswaterreservoir moeten regelmatig gereinigd worden.



*De droger nooit gebruiken zonder de pluizenfilters en zonder filter in het condenswaterreservoir!*



## Pluizenfilter

Bij het drogen worden pluizen en haren uit het wasgoed in het pluizenfilter opgevangen. Verstopt pluizenfilters kunnen de warmtewisselaar hinderen in het goed functioneren. Daarom moet het pluizenfilter absoluut na elke droogcyclus worden gereinigd. Regelmatig afspoelen onder stromend water → blz. 4.



## Filter in condenswaterreservoir

Filter in condenswaterreservoir reinigt het condenswater. Dit condenswater is nodig voor de automatische reiniging. Het filter moet regelmatig onder stromend water worden gereinigd. Leeg het condenswaterreservoir is nodig voor de reiniging van het filter → blz. 4/9.



## Textiel

Geen textiel drogen dat in aanraking is geweest met oplosmiddelen, olie, was, vet of verf: bijv. haarlak, nagellak-remover, vlekkenverwijderaar, wasbenzine, etc.

Zakken van het textiel legen.

Geen textiel drogen dat geen lucht doorlaat.

Sterk pluizend wasgoed vermijden.

Wol alleen oprissen in wolprogramma.

# Programma-overzicht

zie ook blz. 5

Sorteer het wasgoed naar soort textiel en weefsel. Het wasgoed moet in de droger kunnen.

Na het drogen: Wasgoed ...	☑ strijken	☑ licht nastrijken	☒ niet strijken	🔄 mangelen
<b>PROGRAMMA</b>				
<b>TEXTIELSOORT EN INSTRUCITIES</b>				
<b>**Katoen</b> / Coton	<b>max. 7 kg</b>			
<b>**Kreukherstellend</b> / Synthétiques	<b>max. 3,5 kg</b>			
<b>**Mix</b>	<b>max. 3 kg</b>			
Strijkdroog / Prêt à repasser	☑ ☑ ☑ 🔄			
Kastdroog / Prêt à ranger	☑			
*Kastdroog extra / Prêt à ranger extra	☑			
<b>Wol finish</b> / Finition laine	<b>max. 3 kg</b>			
<b>Extra Snel 40'</b> / Express 40 min	<b>max. 1 kg</b>			
<b>Sport/Fitness</b>	<b>max. 1,5 kg</b>			
<b>Timer 30 minuten warm</b> / Minuterie 30 minutes chaud	<b>max. 3 kg</b>			

\*alleen voor programma **Katoen** en **Kreukherstellend**.

\*\*Droogtijden kunnen individueel worden gekozen → kastdroog extra, kastdroog en strijkdroog (*afhankelijk van model*).

Fijninstelling van de drooggraad mogelijk; meerlaags mogelijk; meerlaags textiel heeft een langere droogduur dan eenlaags kledingstukken. Advies: gescheiden drogen!

9501 / 9000965055



Robert Bosch Hausgeräte GmbH  
Carl-Wery-Str. 34  
81739 München/Deutschland

WTW86391FG



## Installeren

- ! – Omvang levering: Droogautomaat, gebruiksaanwijzing en installatievoorschrift, wolkorf (afhankelijk van model).
- Droogautomaat op transportschade controleren!
- De droogautomaat heeft een groot gewicht. Niet alleen optillen!
- Voorzichtig met scherpe kanten!
- Niet in een ruimte plaatsen waar vorst kan optreden! Water dat bevriest kan tot schade leiden!
- In geval van twijfel door een vakkundig monteur laten aansluiten!
- Droogautomaat niet aan uitstekende delen (bij. vuldeur) optillen - kans op afbreken!

### 1. Plaatsen van de droogautomaat

- De stekker moet te allen tijde bereikbaar zijn.
- Op een schoon, vlak en stevig oppervlak zetten!
- Luchtinlaat aan de voorkant van de droger vrijhouden.
- Omgeving van de droger schoonhouden.
- Droogautomaat met behulp van de schroefvoetjes stellen.  
Een waterpas gebruiken.
- Schroefvoetjes in geen geval verwijderen!

! Alle toebehoren uit de trommel halen.  
De trommel moet leeg zijn!

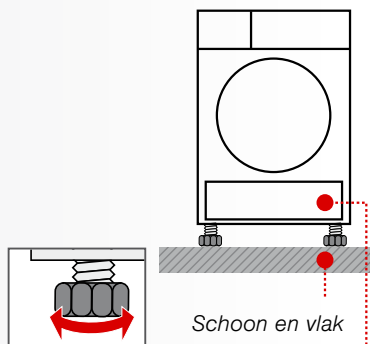

Luchtinlaat vrijhouden

- ! Droogautomaat niet opstellen achter een deur of een schuifdeur waardoor het openen van de deur van de droogautomaat wordt geblokkeerd of gehinderd! Kinderen kunnen zich zo niet insluiten en in levensgevaar geraten.

### 2. Netaansluiting zie veiligheidsinstructies → blz. 13.

- Volgens de voorschriften via een randgeaard stopcontact op wisselstroom aansluiten.
- In geval van twijfel het stopcontact door een vakkundige monteur laten controleren!
- Netspanning en de aangegeven spanning op het typeplaatje (→ blz. 10) moeten overeenkomen!
- Aansluitwaarde en vereiste zekering zijn op het typeplaatje aangegeven.

## Vorstbeveiliging

! Droogautomaat bij kans op vorst niet gebruiken!

### Vorbereiding

1. Reservoir voor condenswater legen → blz. 4.
2. Programmakiezer op een willekeurig programma zetten.
3. Toets **Start**/Pauze//**Départ**/Pause kiezen → Condenswater wordt in het reservoir gepompt.
4. 5 min. wachten, reservoir voor condenswater nogmaals legen.
5. Programmakiezer op **Uit** / Arrêt zetten.

## Transport

- Voorbereiding van de droger → zie vorstbeveiliging.
- Droogautomaat rechtopstaand transporteren.
- Na transport de droger twee uur laten rusten.

i In de droogautomaat bevindt zich restwater.  
Dit kan bij een scheve stand uit de droogautomaat lopen.

## Schoonmaken en onderhoud

! Alleen in uitgeschakelde toestand!

### i Warmtewisselaar

De warmtewisselaar van de droger wordt bij het drogen automatisch gereinigd, op het display verschijnt **Cln**. Het condenswaterreservoir tijdens het reinigingsproces niet uit de automaat trekken.

### ! Droogautomaatbehuizing, bedieningspaneel, luchtinlaat

Met een zachte, vochtige doek afnemen.  
Geen agressieve schoonmaak- en oplosmiddelen gebruiken.  
Wasmiddel- en reinigingsmiddelresten direct verwijderen.  
Bij het drogen kan er zich tussen het venster en de afdichting eventueel water verzamelen. Dit heeft op geen enkele wijze invloed op de werking van uw droger!

### ! Filter in condenswaterreservoir

Bij het legen van het condenswaterreservoir, wordt het filter automatisch gereinigd. Filter desondanks regelmatig onder stromend water reinigen → Vermijden van hardnekkige afzettingen/verontreinigingen.

1. Condenswaterreservoir eruit nemen.

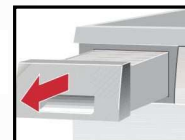

2. Filter uit de borging trekken.

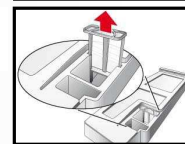

3. Filter onder stromend water of in vaatwasser reinigen.

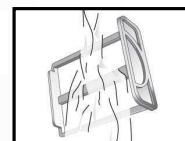

4. Filter plaatsen.

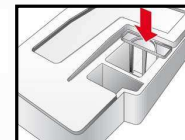

5. Condenswaterreservoir in de droogautomaat schuiven totdat deze borgt.

! Droogautomaat alleen met geplaatst filter gebruiken!

### ! Vochtigheidssensor

De droogautomaat is uitgerust met vochtigheidssensoren van roestvaststaal. Vochtigheidssensoren meten de vochtigheidsgraad van het wasgoed. Na langere bedrijfstijd kan zich op de vochtigheidssensor een fijne kalklaag afzetten.

1. Deur openen.
2. Vochtigheidssensoren met een vochtig gemaakte spons met ruw oppervlak reinigen.

! Geen staalwol of schuurmiddel gebruiken!



## Technische gegevens

● <b>Afmetingen (DxBxH)</b>	60 x 60 x 85 cm (in hoogte verstelbaar)	
<b>Gewicht</b>	ca. 51 kg	
<b>Max. vulgewicht</b>	7 kg	
<b>Reservoir voor condenswater</b>	4,0 l	
<b>Aansluitspanning</b>	220-240 V	
<b>Aansluitwaarde</b>	max. 800 W	
<b>Zekering</b>	10 A	
<b>Omgevingstemperatuur</b>	5 - 35°C	
<b>Typenummer</b>		
<b>Fabricagenummer</b>	onder de vuldeur	
Het typeplaatje vindt u op de achterkant van de droogautomaat.		
<b>Opgenomen vermogen in uitgeschakelde toestand:</b>	0,10 W	
<b>Opgenomen vermogen in Standby-toestand (niet-uitgeschakelde toestand):</b>	1,00 W	
● <b>Trommelbinnenverlichting</b> (afhankelijk van model):	De trommel wordt na het openen of sluiten van de deur, alsmede na programmastart verlicht en dooft automatisch.	

## Verbruikswaardetabel

Programma	Centrifugeertoerental waarmee het wasgoed is gecentrifugeerd.	Tijdsduur**		Energieverbruik**	
<b>Katoen</b>		<b>7 kg</b>	<b>3,5 kg</b>	<b>7 kg</b>	<b>3,5 kg</b>
Kastdroog*	1400 omw./min	151 min	93 min	1,33 kWh	0,80 kWh
	1000 omw./min	178 min	110 min	1,65 kWh	0,97 kWh
	800 omw./min	205 min	127 min	1,92 kWh	1,13 kWh
Strijkdroog*	1400 omw./min	110 min	71 min	0,94 kWh	0,61 kWh
	1000 omw./min	137 min	88 min	1,24 kWh	0,80 kWh
	800 omw./min	166 min	111 min	1,55 kWh	1,04 kWh
<b>Kreukherstellend</b>		<b>3,5 kg</b>	<b>3,5 kg</b>		
Kastdroog*	800 omw./min	64 min		0,54 kWh	
	600 omw./min	78 min		0,68 kWh	

\* Programma-instelling voor testen conform geldige EN61121.

\*\* De werkelijke waarden kunnen afwijken van de vermelde waarden, afhankelijk van het soort textiel, de restvochtigheid, de samenstelling en de hoeveelheid van het te drogen wasgoed.

## Het meest efficiënte programma voor textiel van katoen

Het volgende "standaard katoenprogramma" (aangeduid met ) is geschikt voor het drogen van katoen met een normale vochtigheid en uit het oogpunt van gecombineerd energieverbruik het meest efficiënt voor het drogen van nat katoen.

**Standaard programma's voor katoen volgens de actuele EU-verordening 932/2012**

Programma	Belading	Energieverbruig	Programmduur
 Katoen Kastdroog	7 kg/3,5 kg	1,65 kWh/0,97 kWh	178 min/110 min

Programma-instelling voor testen en energie-labeling conform richtlijn 2010/30/EU

## Optionele accessoires (via Servicedienst bestelnummer, afhankelijk van model)

**WTZ 20410 Verbindingsset was-droogzuil**  
De droogautomaat kan ruimtebesparend op een wasmachine van dezelfde diepte en breedte worden geplaatst. Droogautomaat **absoluut** met deze aansluitset op de wasautomaat bevestigen. WTZ 11400: net als de WTZ 20410, maar dan met uittrekbaar werkblad.

**WTZ 10290 Onderbouw**  
In plaats van de apparaat-afdekplaat **absoluut** een plaatafdekking laten monteren door de vakman.

**WMZ 20500 Ergolade**  
Voor het beter be- en ontladen. De mand in het uitschuifbare deel kan worden gebruikt voor transport van het wasgoed.

**WMZ 20600 Wolkorf**  
De wolkorf maakt het drogen mogelijk van **individuele** items van wol, sportschoenen en pluchen knuffeldieren (zie ook de afzonderlijke handleiding "Wolkorf")

## Normale geluiden

Bij het drogen ontstaan door de compressor en pomp heel normale geluiden.

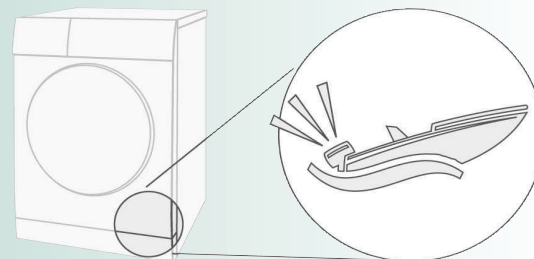

De compressor in de droogautomaat veroorzaakt van tijd tot tijd een bromgeluid. Het volume en de toonhoogte kan daarbij wijzigen, afhankelijk van het gekozen programma en droogfase.

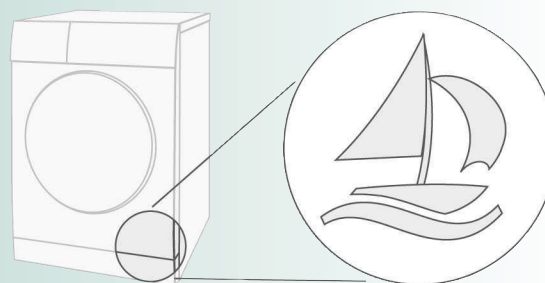

De compressor van de droger wordt af en toe belucht, daarbij ontstaat een zoemend geluid.

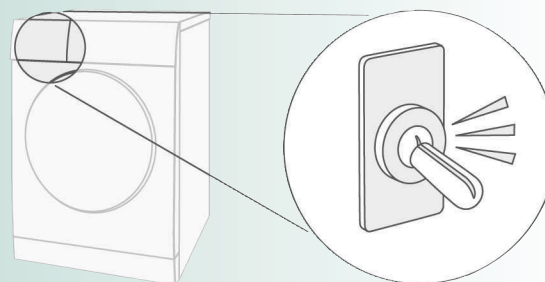

De automatische reiniging van de droger veroorzaakt klikgeluiden.

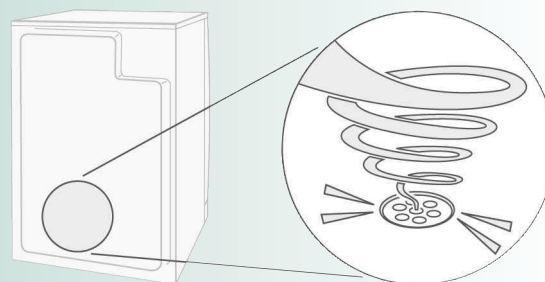

Het condenswater wordt met een pomp in het condenswaterreservoir gepompt, daarbij ontstaan pompgeluiden.



## Wat te doen als...

	<p>Neem contact op met onze klantenservice wanneer een storing niet zelf kan worden verholpen. Wij vinden altijd een passende oplossing, ook om onnodige bezoeken van monteurs te vermijden. Vertrouw op de competentie van de producent en waarborg zo dat de reparatie door getrainde servicetechnici wordt uitgevoerd, die met originele reservedelen zijn uitgerust. De contactgegevens voor de dichtstbijzijnde <b>Servicedienst</b> vindt u hier, resp. in de Servicedienstindex:</p> <ul style="list-style-type: none"> <li>- NL 088 424 4010</li> <li>- B 070 222 141</li> </ul> <p>Geef a.u.b. aan de Servicedienst het typenummer (E-Nr.) en het fabricagenummer (FD) van het apparaat door (zie binnenzijde van de deur). Programmakieler op <b>Uit</b> / Arrêt zetten en stekker uit het stopcontact halen.</p>
●	<p>Indicatielampje <b>Start</b>/Pauze// <b>Départ</b>/Pause brandt niet.      Stekker in het stopcontact? Programma gekozen? Zekering van de contactdoos controleren.</p>
●	<p>Display en displaylampen (<i>afh. van model</i>) gaan uit en de toets <b>Start</b>/Pauze//<b>Départ</b>/Pause knippert.      Energiezuinige modus geactiveerd → afzonderlijke <i>handleiding</i> voor <i>energiezuinige modus</i>.</p>
●	<p>Indicatielampje <b>Reservoir ledigen</b> / Videz le réservoir en toets <b>Start</b>/Pauze// <b>Départ</b>/Pause knipperen.      Reservoir voor condenswater legen → <i>blz. 4</i>. Eventueel filter in condenswaterreservoir reinigen → <i>blz. 9</i>. Droger getransporteerd? → 2 uur wachten en opnieuw starten.</p>
●	<p>Indicatielampje <b>Filter reinigen</b> / Nettoyer le filtre en toets <b>Start</b>/Pauze// <b>Départ</b>/Pause knipperen.      Pluizenfilter onder stromend water reinigen → <i>blz. 4</i>.</p>
●	<p>Op het display verschijnt <b>Cln</b>.      Geen storing! Automatische reiniging van de warmtewisselaar. Condenswaterreservoir niet legen.</p>
●	<p>Droogautomaat start niet.      Toets <b>Start</b>/Pauze//<b>Départ</b>/Pause gekozen? Vuldeur gesloten? Programma ingesteld? Omgevingstemperatuur hoger dan 5 °C?</p>
●	<p>Er komt water vrij.      Droogautomaat horizontaal plaatsen.</p>
●	<p>Deur gaat vanzelf open.      Deur dichtdrukken totdat deze hoorbaar vastklikt.</p>
●	<p>Kreukvorming.      Beladingshoeveelheid overschreden? Kledingstukken na afloop van het programma direct uit de droger halen, ophangen en in vorm brengen. niet aangepast programma gekozen → <i>blz. 7</i>.</p>
●	<p>Wasgoed wordt niet goed droog of is nog te vochtig.      Warm wasgoed voelt na het einde van het programma vochtiger aan dan het daadwerkelijk is. Spreid het wasgoed uit en laat de warmte ontspannen. Stel het droogdoel verder in, daardoor wordt de droogtijd langer, maar verhoogt de temperatuur niet. Uw wasgoed wordt droger. Kies een programma met een lagere droogtijd of verhoog het droogdoel. De temperatuur wordt daarbij niet hoger. Kies een tijdprogramma voor het nadrogen van nog vochtig wasgoed. Heeft u de maximale beladingshoeveelheid van het programma overschreden, dan kan de was niet goed gedroogd worden. Reinig de vochtigheidssensor in de trommel. Een dunne kalklaag kan de sensoren beïnvloeden en uw wasgoed wordt niet goed droog. Het droogproces werd afgebroken door een stroomstoring, een vol condenswaterreservoir of door het overschrijden van de maximale droogtijd.</p>
●	<p>Droogtijd te lang.      Pluizenfilter onder stromend water reinigen → <i>blz. 4</i>. Onvoldoende luchttoevoer → zorg voor luchtcirculatie. Eventueel luchtinlaat geblokkeerd → Vrijhouden → <i>blz. 8</i>. Omgevingstemperatuur hoger dan 35 °C → Ventileren.</p>
●	<p>Vochtigheid in de ruimte stijgt sterk.      Ruimte afdoende ventileren.</p>
●	<p>Netspanningsstoring.      Was direct uit de droogautomaat halen en uitspreiden. Er kan warmte vrijkomen. Voorzichtig: deur, trommel en wasgoed kunnen heet zijn.</p>
●	<p>Af en toe extra geluiden en trillingen.      Geen storing! Normale geluiden → <i>blz. 11</i>.</p>
●	<p>Luid bromgeluid gedurende enige seconden.      Condenswaterreservoir volledig ingeschoven? → Condenswaterreservoir geheel in het apparaat schuiven. Geen storing! Normale geluiden → <i>blz. 11</i>.</p>

## Veiligheidsinformatie

	<p><b>Noodsituatie</b> – Stekker onmiddellijk uit stopcontact trekken of zekering losdraaien resp. uitschakelen.</p> <p><b>Droogautomaat ALLEEN...</b> – binnenshuis gebruiken. – voor het drogen van textiel gebruiken.</p> <p><b>Droogautomaat NOOIT...</b> – voor andere doeleinden gebruiken dan hierboven beschreven. – qua techniek of eigenschappen wijzigen.</p> <p><b>Gevaren</b> – Kinderen en niet geïnstrueerde personen mogen de droogautomaat niet gebruiken. – Kinderen nooit zonder toezicht bij het apparaat laten. – Huisdieren uit de buurt van het apparaat houden. – Alle voorwerpen uit de zakken van het textiel verwijderen. Let met name op aanstekers → <b>Explosiegevaar!</b> – Niet op de deur leunen of gaan zitten → <b>Het apparaat kan omvallen!</b></p>
	<p><b>Installatie</b> – Losse snoeren vastmaken → <b>Valgevaar!</b> – Droogautomaat bij kans op vorst niet gebruiken!</p>
	<p><b>Elektrische aansluiting</b> – De droogautomaat volgens de voorschriften via een randgeaard stopcontact op de wisselstroom aansluiten. Anders is de veiligheid niet gegarandeerd. – Diameter van de kabel moet voldoende zijn.</p> <p>– Alleen een aardlekschakelaar met dit symbool gebruiken: </p> <p>– Stekker en stopcontact moeten in elkaar passen. – Geen meervoudige stekkers/contactdozen en/of verlengkabels gebruiken. – Netstekker niet met vochtige handen beetpakken → <b>Elektrocuciegevaar!</b> – Stekker nooit aan de kabel uit het stopcontact trekken. – Aansluitkabel niet beschadigen → <b>Elektrocuciegevaar!</b></p>
	<p><b>Gebruik</b> – Alleen wasgoed in de trommel doen. Controleer de inhoud voordat u de droogautomaat inschakelt. – Droogautomaat niet gebruiken wanneer het wasgoed met oplosmiddelen, olie, was, vet of verf in contact is geweest (bijv. haarversteviger, nagellak-remover, vlekkenmiddel, wasbenzine, etc) → <b>Kans op brand/explosie!</b> – De droogautomaat mag niet worden gebruikt, wanneer industriële chemicaliën zijn gebruikt voor de reiniging. – Gevaar door stof (bijv. stof van kolen, meel): Droger niet gebruiken → <b>Explosiegevaar!</b> – Droogautomaat niet gebruiken als het wasgoed schuimstof of schuimrubber bevat → Elastisch materiaal kan vernietigd worden en het apparaat kan door eventuele vervorming van de schuimstof beschadigd worden. – De droger nooit voor het einde van de droogcyclus uitschakelen, behalve wanneer al het wasgoed direct wordt uitgenomen en uitgespreid, zodat de warmte kan worden afgegeven. – Let er bij het schoonmaken van de pluizenzeef op, dat er geen vreemde voorwerpen (dons, vulstoffen) in de opening van het luchtkanaal terechtkomen. Eventueel eerst de trommel met een stofzugiger schoonmaken. Mochten er dan toch nog vreemde voorwerpen in het luchtkanaal terechtkomen → waarschuw dan de Servicedienst. <b>Kans op brand/explosie!</b> – Lichte objecten, zoals lange haren, kunnen in de luchtinlaat van de droogautomaat worden gezogen → <b>Letselgevaar!</b> – Het laatste deel van de droogcyclus wordt zonder warmte uitgevoerd (afkoelcyclus), om te waarborgen dat het wasgoed op een temperatuur achterblijft, welke geen schade aan het wasgoed kan veroorzaken. – Droogautomaat na afloop van het programma uitschakelen. – Condenswater is geen drinkwater en kan met pluizen zijn verontreinigd!</p>
	<p><b>Defect</b> – Droogautomaat bij defect of een vermoedelijk defect niet gebruiken. Reparatie uitsluitend door de Servicedienst. – Droogautomaat met defecte aansluitkabel niet gebruiken. Defecte netkabel alleen door de Servicedienst laten vervangen om gevaren te voorkomen.</p>
	<p><b>Vervangende onderdelen</b> – Om veiligheidsredenen alleen originele onderdelen en accessoires ter vervanging gebruiken.</p>
	<p><b>Afvoeren</b> – Stekker uit het stopcontact trekken. <b>Hierna</b> de elektrische kabel van het apparaat afsnijden. Bij uw gemeente informeren hoe u het apparaat kunt (laten) afvoeren. – De warmtewisselaar van de droogautomaat bevat in een hermetisch gesloten systeem, gefluoreerd broeikasgas (R134a) → Deskundig afvoeren. Vulgewicht: 0,22 kg. – Verpakking: Kinderen niet met het verpakkingsmateriaal laten spelen → <b>Verstikkingsgevaar!</b> – Al het materiaal is milieuvriendelijk en kan opnieuw gebruikt worden. Volgens de milieuvoorschriften afvoeren.</p>



Register your new Bosch now:  
[www.bosch-home.com/welcome](http://www.bosch-home.com/welcome)



**Droogautomaat  
WTW86391FG**



**nl** Gebruikershandleiding