

# Uw nieuwe droger

**Gefeliciteerd** - u heeft gekozen voor een modern, kwalitatief hoogwaardig huishoudelijk apparaat van Bosch. Uw droogautomaat kenmerkt zich door een zuinig energieverbruik.

Iedere droogautomaat, die onze fabriek vrelaat, wordt zorgvuldig gecontroleerd op werking en optimale toestand. Bij vragen staat onze servicedienst graag tot uw beschikking.

**Milieuvriendelijk afvoeren**  
Dit apparaat is gekenmerkt in overeenstemming met de Europese richtlijn 2012/19/EU betreffende afgedankte elektrische en elektronische apparatuur (waste electrical and electronic equipment - WEEE). De richtlijn geeft het kader aan voor de in de EU geldige terugwinning en verwerking van oude apparaten.

Meer informatie over onze producten, toebehoren, reserveonderdelen en service onder: [www.bosch-home.com](http://www.bosch-home.com)

**Veiligheidsinstructies** op blz. 13 aanhouden.

Droogautomaat pas na het lezen van deze gebruik- en plaatsingshandleiding, het **installatievoorschrift** en afzonderlijke handleiding voor de **energiespaarmodus** in gebruik nemen.

## Inhoud

■ Voorbereiden	blz. 2
■ Bedieningspaneel	2
■ Drogen	3/4
■ Display en instellingen	5
■ Opmerkingen over het wassen	6
■ Programma-overzicht	7
■ Verzorging en reiniging	8
■ Installeren	9
■ Optionele toebehoren	10
■ Technische gegevens	10
■ Verbruikswaarden	10
■ Servicedienst	11
■ Wat te doen als...	11/12
■ Veiligheidsinstructie	13

# Correct gebruik

- alleen in het huishouden,
- alleen voor het drogen van textiel, dat met water is gewassen

**Houd kinderen onder 3 jaar op afstand van de droogautomaat.**

Laat kinderen nooit zonder toezicht schoonmaak- en onderhoudswerkzaamheden aan de droogautomaat uitvoeren.

Kinderen niet zonder toezicht bij de droogautomaat laten!

Huisdieren op afstand van de droogautomaat houden.

De droogautomaat kan door kinderen vanaf 8 jaar, door personen met beperkte fysieke, sensorieke en geestelijke capaciteiten en door personen met een gebrek aan ervaring of kennis bediend worden, wanneer deze worden begeleid of door een verantwoordelijke persoon worden geïnstrueerd. Dit apparaat is bestemd voor gebruik tot op hoogten van maximaal 4.000 meter boven zeeniveau.

# Voorbereiden

Plaatsen → blz. 9 en installatievoorschrift voor de afvoerluchtleiding.

Voorafgaande aan de eerste keer drogen éénmaal zonder wasgoed drogen → blz. 6.

**Droogautomaat controleren**  
Een beschadigde droogautomaat nooit in bedrijf nemen! Neem contact op met uw servicedienst.

**Stekker in het stopcontact steken**  
Alleen met droge handen! Alleen aan de stekker vastpakken!

**Was sorteren**  
Alle objecten uit de zakken halen. Let op aanstekers. De trommel moet voor het vullen leeg zijn.

**Programma individueel instellen en aanpassen**  
Programmakiezer voor het instellen van het programma en het in-/uitschakelen van het apparaat. Kan in beide richtingen worden gedraaid.

**Deur sluiten**

**Start/Pauze//Départ/Pause kiezen**

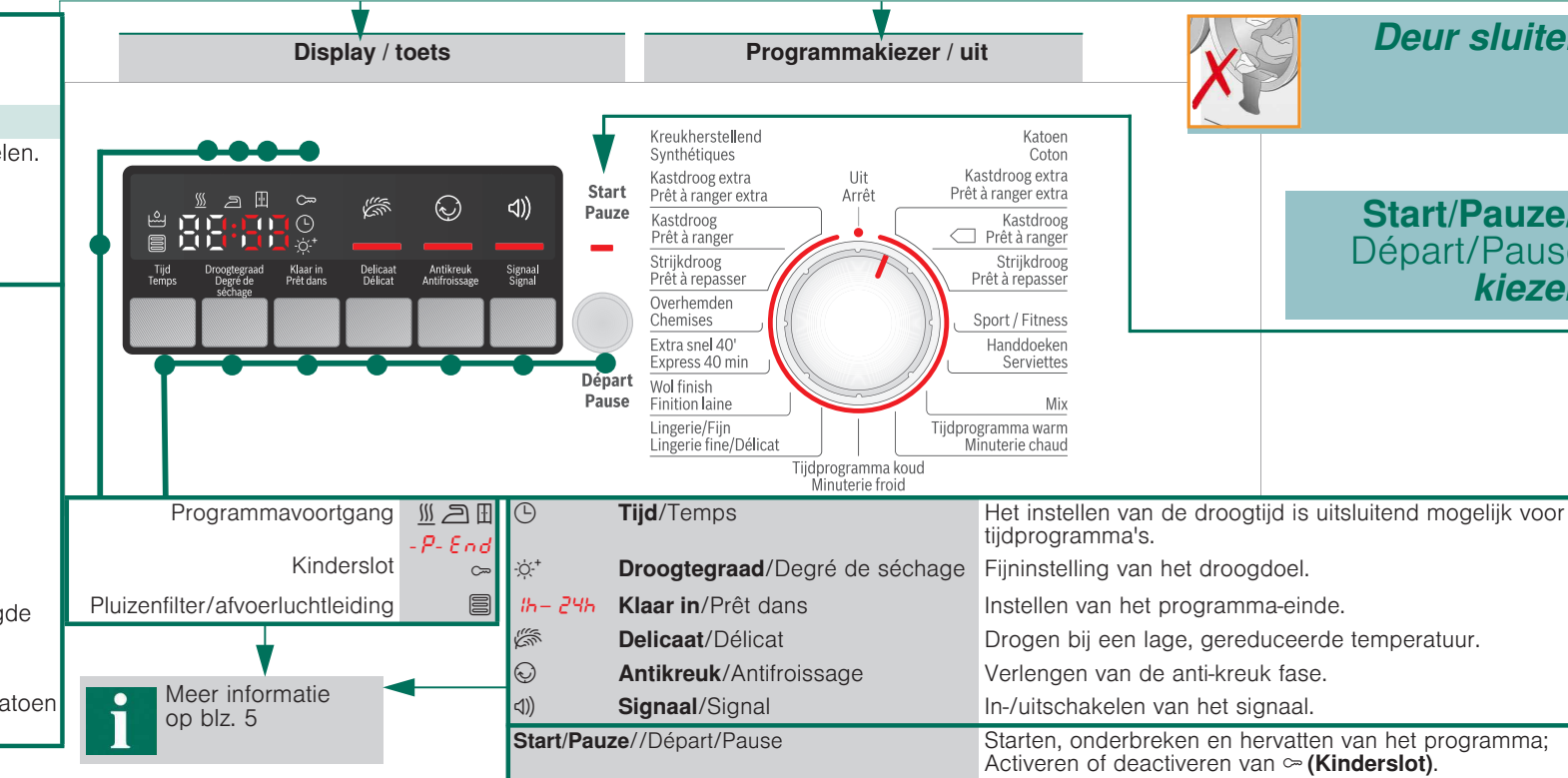

**Meer informatie op blz. 5**

# Drogen

**Drogen**

**Pluizenfilter reinigen**

**Display en Instelmenu**

**Was uitnemen en droogautomaat uitschakelen**

**Einde programma**

**Programma onderbreken**

**Delicaat/Délicat**

**Antikreuk/Antifroissage**

**Signaal/Signal**

**Trommel en deur kunnen heet zijn!**

**Delicaat/Délicat**

**Antikreuk/Antifroissage**

**Signaal/Signal**

# Pluizenfilter reinigen

Droogautomaat uitsluitend met het geplaatste, goed werkende pluizenfilter gebruiken. Een schoon pluizenfilter reduceert het energieverbruik.

Het pluizenfilter **na** elke keer drogen reinigen:

- Deur openen. Pluizen bij/round de deur verwijderen en het pluizenfilter er uit trekken.
- Pluizen van de schacht van het pluizenfilter verwijderen.
- Pluizen van het pluizenfilter verwijderen (met de hand over het pluizenfilter strijken). Sterk verontreinigd of verstopt pluizenfilter onder de warme kraan afspoelen en goed afdrogen.
- Pluizenfilter plaatsen totdat deze hoorbaar vastklikt.

**Was uitnemen en droogautomaat uitschakelen**

**Einde programma**

**Programma onderbreken**

**Delicaat/Délicat**

**Antikreuk/Antifroissage**

**Signaal/Signal**

**Trommel en deur kunnen heet zijn!**

**Delicaat/Délicat**

# Display en Instelmenu

**Display (statusindicaties)**

**(Pluizenfilter/afvoerluchtleiding)**

**(Kinderslot)**

**[h:min] (Resterende tijd)**

**Instelmenu (indicatielampjes en toetsen)**

**Tijd/Temps**

**Droogtegraad/Degré de séchage**

**Klaar in/Prêt dans**

**Delicaat/Délicat**

**Antikreuk/Antifroissage**

**Signaal/Signal**

**Delicaat/Délicat**

**Antikreuk/Antifroissage**

**Signaal/Signal**

# Instructies voor wasgoed ...

**Aanduiding van textiel**  
Houd de instructies van de fabrikant aan.

Het volgende textiel niet in de droogautomaat drogen:

**Voor de eerste keer drogen**

**Tips voor het drogen**

**Milieubescherming / besparingstips**

**Programma-overzicht**

**Programma-overzicht**

**Programma-overzicht**

**Programma-overzicht**

**Programma-overzicht**

**Programma-overzicht**

**Programma-overzicht**

**Programma-overzicht**

**Programma-overzicht**

# Programma-overzicht

Sorteer het wasgoed naar soort textiel en weefsel. Het wasgoed moet in de droogautomaat kunnen. Na het drogen moet het wasgoed...

**PROGRAMMA'S**

**PROGRAMMA'S**

**PROGRAMMA'S**

**PROGRAMMA'S**

**PROGRAMMA'S**

**PROGRAMMA'S**

**PROGRAMMA'S**

**PROGRAMMA'S**

**PROGRAMMA'S**

**PROGRAMMA'S**

**PROGRAMMA'S**

**PROGRAMMA'S**

**PROGRAMMA'S**

# Programma-overzicht

**PROGRAMMA'S**

**PROGRAMMA'S**

**PROGRAMMA'S**

**PROGRAMMA'S**

**PROGRAMMA'S**

**PROGRAMMA'S**

**PROGRAMMA'S**

**PROGRAMMA'S**

**PROGRAMMA'S**

**PROGRAMMA'S**

**PROGRAMMA'S**

**PROGRAMMA'S**

**PROGRAMMA'S**

**PROGRAMMA'S**

# Programma-overzicht

**PROGRAMMA'S**

**PROGRAMMA'S**

**PROGRAMMA'S**

**PROGRAMMA'S**

**PROGRAMMA'S**

**PROGRAMMA'S**

**PROGRAMMA'S**

**PROGRAMMA'S**

**PROGRAMMA'S**

**PROGRAMMA'S**

**PROGRAMMA'S**

**PROGRAMMA'S**

**PROGRAMMA'S**

**PROGRAMMA'S**

# Programma-overzicht

**PROGRAMMA'S**

**PROGRAMMA'S**

**PROGRAMMA'S**

**PROGRAMMA'S**

**PROGRAMMA'S**

**PROGRAMMA'S**

**PROGRAMMA'S**

**PROGRAMMA'S**

**PROGRAMMA'S**

**PROGRAMMA'S**

**PROGRAMMA'S**

**PROGRAMMA'S**

**PROGRAMMA'S**

**PROGRAMMA'S**

# Programma-overzicht

**PROGRAMMA'S**

**PROGRAMMA'S**

**PROGRAMMA'S**

**PROGRAMMA'S**

**PROGRAMMA'S**

**PROGRAMMA'S**

**PROGRAMMA'S**

**PROGRAMMA'S**

**PROGRAMMA'S**

**PROGRAMMA'S**

**PROGRAMMA'S**

**PROGRAMMA'S**

**PROGRAMMA'S**

**PROGRAMMA'S**



## Verzorging en reiniging

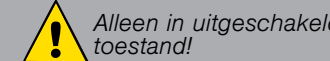

Alleen in uitgeschakelde toestand!

### Drogerbehuizing, bedieningspaneel

- Met een zachte, vochtige lap afnemen.
- Reinigen met waterstraal niet toegestaan.
- Wasmiddel- en reinigingsmiddelresten direct verwijderen.

### Luchtafvoerleiding → Installatievoorschrift voor de luchtafvoerleiding.

Controleer de luchtafvoerleiding of deze niet verstopt is.

Afvoerluchtleiding regelmatig reinigen, bijv. alle zes maanden. Afvoerluchtleiding niet knikken.

1. Droogautomaat uitschakelen en laten afkoelen.
2. Netstekker uit contactdoos trekken.
3. Luchtafvoerleiding demonteren.
4. Luchtafvoerleiding reinigen.
5. Luchtafvoerleiding monteren.

### Vochtigheidssensor

De droger is uitgerust met vochtigheidssensoren van RVS.

Vochtigheidssensoren meten de vochtigheidsgraad van het wasgoed.

Na een langere gebruikperiode kan er zich op de vochtigheidssensoren een dunne kalklaag vormen.

1. Deur openen.

2. Vochtigheidssensor met een vochtig gemaakte spons met ruw oppervlak reinigen.

Geen staalwol of schuurmiddel gebruiken!



## Installeren

- Leveringsomvang: Droogautomaat, gebruikers- en plaatsingshandleiding, wolkorf (afhankelijk van model).
- Droogautomaat controleren op transportschade!
- De droger is zwaar. Niet alleen optillen!
- Voorzichtig, scherpe randen!
- Droogautomaat niet aan uitstekende delen (bijv. deur) optillen - kans op breuk!
- Niet in ruimte plaatsen waar vorst kan optreden!
- Bevriezend water kan tot schade leiden!
- In twijfelgevallen door een vakman laten aansluiten!

### 1. Droogautomaat opstellen

- De netstekker moet te allen tijde bereikbaar zijn.
- Op schone, vlakken en vaste ondergrond plaatsen!
- Luchtafvoerleiding installeren → Installatievoorschrift voor de luchtafvoerleiding.
- Omgeving van de droger schoonhouden.
- Droogautomaat m.b.v. de voorste stelvoeten en een waterpas horizontaal stellen.
- In geen geval schroefvoeten verwijderen!

**!** Droogautomaat niet achter een deur of een schuifdeur plaatsen, welke het openen van de deur van de droogautomaat kan blokkeren of verhinderen. Kinderen kunnen zich zo niet opsluiten en in levensgevaar geraten.

**!** Alle toebehoren uit de trommen nemen. Trommel moet leeg zijn.

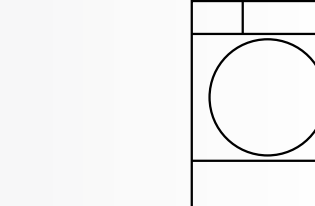

Schoon en vlak.

### 2. Voedingsaansluiting, Veiligheidsinstructies → blz. 13.

- Volgens de voorschriften aansluiten op het stopcontact met randaarde, in geval van twijfel het stopcontact door een vakman laten controleren!
- De netspanning en de spanning op het typeplaatje van het apparaat (→ blz. 10) moeten met elkaar overeenstemmen.
- De aansluitwaarde en benodigde zekering zijn aangegeven op het typeplaatje.

## Optionele accessoires (via Servicedienst bestelnummer, afhankelijk van model)

WTZ 1130	<b>Afvoerslangarnituur</b> De afvoerlucht wordt direct via een slang afgevoerd.
WTZ 11311	<b>Verbindingsset was-droogzuil</b> De droogautomaat kan ruimtebesparend op een wasmachine van dezelfde diepte en breedte worden geplaatst. Droogautomaat <b>absoluut</b> met deze koppelingssset op de wasautomaat bevestigen! Mocht de plaatsingsruimte op de wasmachine in de diepte minder zijn dan 544 mm, neem dan a.u.b. contact op met de servicedienst of vakhandel.
WMZ 20500	<b>Ergolade</b> Voor een gemakkelijker laden en legen. De mand in de lade kan voor het transport van wasgoed worden gebruikt.

## Technische gegevens

<b>Afmetingen (DxBxH)</b>	60 x 60 x 85 cm (hoogte instelbaar)
<b>Gewicht</b>	ca. 36 kg
<b>Max. vulgewicht</b>	7 kg
<b>Aansluitspanning</b>	220-240 V
<b>Aansluitvermogen</b>	2200 W
<b>Zekering</b>	10 A
<b>Omgevingstemperatuur</b>	5 - 35°C
<b>Typenummer</b>	Binnenkant deur
<b>Fabricagenummer</b>	Binnenkant deur
Typeplaatje op de achterkant van de droogautomaat.	
<b>Opgenomen vermogen in uitgeschakelde toestand:</b>	0,10 W
<b>Opgenomen vermogen in Standby-toestand (niet-uitgeschakelde toestand):</b>	1,00 W

## Verbruikswaardetabel

Programma	Centrifugeerental waarmee het wasgoed is gecentrifugeerd.	Tijdsduur**		Energieverbruik**	
		7 kg	3,5 kg	7 kg	3,5 kg
Kastdroog*	1400 U/min	107 min	64 min	3,16 kWh	1,86 kWh
	1000 U/min	128 min	77 min	3,90 kWh	2,30 kWh
	800 U/min	149 min	90 min	4,60 kWh	2,71 kWh
Strijkdroog*	1400 U/min	83 min	50 min	1,96 kWh	1,16 kWh
	1000 U/min	99 min	60 min	2,92 kWh	1,72 kWh
	800 U/min	116 min	70 min	3,63 kWh	2,14 kWh
<b>Kreukherstellend</b>	<b>3,5 kg</b>	<b>3,5 kg</b>			
	Kastdroog*	800 U/min	47 min	1,32 kWh	
		600 U/min	59 min	1,72 kWh	

\* Programma-instelling voor testen conform geldige EN61121.  
\*\* De waarden kunnen afhankelijk van de textielsoort, de samenstelling van het te drogen wasgoed, restvochtigheid van het textiel, de ingestelde drooggraad, de beladingshoeveelheid alsmede de omgevingscondities afwijken van de aangegeven waarden.

## Het meest efficiënte programma voor textiel van katoen

Het volgende "standaard katoenprogramma" (aangeduid met ) is geschikt voor het drogen van katoen met een normale vochtigheid en uit het oogpunt van gecombineerd energieverbruik het meest efficiënt voor het drogen van nat katoen.

### Standaard programma's voor katoen volgens de actuele EU-verordening 932/2012

Programma	Belading	Energieverbruik	Programmduur
 Katoen Kastdroog	7 kg/3,5 kg	3,90 kWh/2,30 kWh	128min/77 min

Programma-instelling voor testen en energie-labeling conform richtlijn 2010/30/EU

## Servicedienst

Kunt u de storing niet zelf verhelpen (bijv. uit-/inschakelen) → *Wat te doen wanneer...*, blz. 11/12, neem dan a.u.b. contact op met onze Servicedienst. Wij vinden altijd een passende oplossing, ook om onnodig bezoek van een monteur te vermijden.

De contactgegevens voor de dichtstbijzijnde **Servicedienst** vindt u in het bijgevoegde overzicht.

- NL 088 424 4010
- B 070 222 141

Geef a.u.b. aan de Servicedienst het typenummer (E-Nr.) en het fabricagenummer (FD) van het apparaat door.

E-Nr. _____	FD _____
-------------	----------

Productnummer Productienummer

Vertrouw op de competentie van de fabrikant. Neem contact op met ons. Zo waarborgt u dat de reparatie door getrainde servicemonteurs wordt uitgevoerd, die beschikken over originele reservedelen.

*Deze gegevens vindt u: Aan de binnenkant van de deur\* / in de geopende serviceklep\* en aan de achterkant van het apparaat. \* afhankelijk van model*

## Wat te doen wanneer ...

- !** Programmakiezer op **Uit/Arrêt** zetten en stekker uit het stopcontact halen.
- Indicatielampje **Start/Pauze//Départ**/Pause brandt niet. Zit de stekker in het stopcontact? Programma gekozen? Zekering van het stopcontact controleren.
- Display en indicatielampjes (afhankelijk van model) doven en indicatielampje **Start/Pauze//Départ**/Pause knippert. Energiespaarmodus geactiveerd → afzonderlijke handleiding voor energiebespaarmodus.
- Display is uitgeschakeld. Apparaat gaat in de rustmodus, nadat de optie **Klaar in/Prêt** dans is geactiveerd → blz. 5.
- Indicatielampje (**Pluizenfilter/afvoerluchtleiding**) knippert. Pluizenfilter reinigen → blz. 4. Op toets **Start/Pauze//Départ**/Pause drukken om weergegeven waarde te resetten en aansluitend de toets **Start/Pauze//Départ**/Pause opnieuw in te drukken, om het apparaat eventueel opnieuw te starten. Afvoerleiding verstopt, resp. geknikt? Afvoerleidingreinigen → blz. 8. Eventueel insectenrooster op afvoerslang reinigen.
- Droogautomaat start niet. Toets **Start/Pauze//Départ**/Pause gekozen? Deur gesloten? Omgevingstemperatuur hoger dan 5°C? De optimale omgevingstemperatuur bij het drogen ligt tussen de 5°C en 35°C.
- Annulering van het programma, kort na het starten. Wasgoed in het apparaat gelegd? Te geringe belading voor het gekozen programma? Tijdprogramma gebruiken → blz. 6/7. Geplaatst wasgoed drogen?
- Water ontsnapt. Droger horizontaal stellen.
- Deur opent zelfstandig. Deur dichtdrukken totdat deze hoorbaar vastklikt.

## Wat te doen wanneer...

- Droogdoel werd niet bereikt (was te vochtig). Warme was voelt vochtiger aan dan dat deze in werkelijkheid is. Gekozen programma past niet bij de belading. Ander droogprogramma kiezen of aanvullend het tijdprogramma kiezen → blz. 7. Droger te krap ingebouwd? Zorg voor luchtcirculatie. **✱** **Droogtegraad**/Degré de séchage gebruiken voor de drogingsgraad → blz. 5. Fijne kalkafzetting op de vochtigheidssensoren → Vochtigheidssensoren reinigen → blz. 8. Programma-onderbreking, bijv. stroomstoring, deur open of maximale droogtijd bereikt? Pluizenfilter onder stromend water reinigen → blz. 4. Onvoldoende luchttoevoer → voor luchtcirculatie zorgen. Omgevingstemperatuur hoger dan 35°C → ventileren. De optimale omgevingstemperatuur bij het drogen ligt tussen de 5°C en 35°C. Buiten dit bereik kan de droogtijd langer zijn.
- Vochtigheid in de ruimte neemt toe. Ruimte voldoende ventileren. Afvoerleiding geïnstalleerd / de afvoerlucht direct naar de buitenlucht geleid? → *Installatievoorschrift voor de afvoerluchtleiding*, blz. 1.
- Eén of meer indicatielampen knipperen. Pluizenfilter reinigen → blz. 4/11. Plaatsingsvereisten controleren → blz. 9. Afvoerleiding verstopt, resp. geknikt? Afvoerleidingreinigen → blz. 8. Uitschakelen, laten afkoelen, weer inschakelen en programma opnieuw starten.
- Stroomstoring. Was direct uit de droogautomaat nemen en uitspreiden. Warmte kan niet weg. Voorzichtig: Deur, trommen en wasgoed kan heet zijn.
- Condenswater in de afvoerluchtslang. Afvoerluchtslang te lang? Controleer de maximale afvoerluchtslanglengte. Andere opmerkingen → *Installatievoorschrift voor de afvoerluchtleiding*.

## Veiligheidsinstructies

- !** **Noodgeval** – Direct de stekker uit het stopcontact trekken of zekering onderbreken.
- !** **Droogautomaat ALLEEN...** – in binnenruimten binnen het huishouden gebruiken. – voor het drogen van textiel gebruiken.
- !** **Droogautomaat NOOIT...** – voor andere doeleinden dan hiervoor genoemd gebruiken. – voor wat betreft techniek of eigenschappen veranderen.
- !** **Gevaaren** – Kinderen en niet geïnstrueerde personen mogen de droogautomaat niet gebruiken. – Kinderen niet zonder toezicht bij de droogautomaat laten. – Huidsdieren op afstand van de droogautomaat houden. – Alle objecten uit de zakken van het wasgoed halen. Let vooral op aanstekers → **Explosiegevaar!** – Niet op de deur leunen of zitten → **Gevaar voor kantelen!** – De deur voorzichtig openen. Er kan hete damp ontsnappen.
- !** **Installatie** – Losse leidingen bevestigen → **Struikelgevaar!** – Droogautomaat bij mogelijke vorst niet gebruiken. – Absoluut de veiligheidsvoorschriften in het separate Installatievoorschrift voor de afvoerluchtleiding aanhouden!
- !** **Elektrische aansluiting** – Droogautomaat conform de voorschriften aansluiten op een wisselspanningsstopcontact met randaarde, omdat anders de veiligheid niet is gewaarborgd. – Aderdiameter moet voldoende zijn. – Alleen aardlekschakelaars met dit symbool gebruiken:  – Netstekker en stopcontact moeten bij elkaar passen. – Geen stekkerdozen/-koppelingen en/of verlengsnoeren gebruiken. – Netstekker niet met vochtige handen vastpakken → **Elektrocuciegevaar!** – Netstekker nooit aan de kabel uit het stopcontact trekken. – Netkabel niet beschadigen → **Elektrocuciegevaar!**
- !** **Gebruik** – Doe uitsluitend wasgoed in de trommel. Voordat u de droogautomaat inschakelt, moet u de inhoud controleren! – Droogautomaat niet gebruiken, wanneer de was met oplosmiddel, olie, was, vet of verf in aanraking is gekomen (bijv. haarversteviger, nagellakremover, vlekkenverwijderaar, wasbenzine, enz.) → **Brand-/explosiegevaar!** – De droogautomaat mag niet worden gebruikt, wanneer industriële chemicaliën zijn gebruikt voor de reiniging. – Gevaar door stof (bijv. kolenstof, meel): Droogautomaat niet gebruiken → **Explosiegevaar!** – De droger nooit voor het einde van de droogcyclus uitschakelen, behalve wanneer al het wasgoed direct wordt uitgenomen en uitgespreid, zodat de wamte kan worden afgegeven. – Droogautomaat niet gebruiken, wanneer het wasgoed schuimstof-/rubber bevat → elastisch materiaal kan beschadigd raken en de droogautomaat kan door mogelijke vervorming van het schuimmateriaal beschadigd worden. – Het laatste deel van de droogcyclus wordt zonder warmte uitgevoerd (afkoelcyclus), om te waarborgen dat het wasgoed op een temperatuur achterblijft, welke geen schade aan het wasgoed kan veroorzaken. – Droger na afloop van het programma uitschakelen.
- !** **Defect** – Droger bij defect of vermoedelijke schade niet gebruiken. Reparatie alleen door Servicedienst. – Droogautomaat met defecte netkabel niet gebruiken. Defecte netkabel alleen door servicedienst laten vervangen om gevaren te voorkomen.
- !** **Reserveonderdelen** – Gebruik uit veiligheidsoverwegingen alleen originele reserveonderdelen en toebehoren.
- !** **Afvoeren** – Droogautomaat: netstekker ontkoppelen, **daarna** netkabel bij apparaat afknippen. Bij openbare verzamelplaats inleveren. – Verpakking: Kinderen niet met de verpakking laten spelen → **Gevaar voor verstikking!** – Alle materialen zijn milieuvriendelijk en recyclebaar. Milieuvriendelijk afvoeren. – Direct de stekker uit het stopcontact trekken of zekering onderbreken.



Register your new Bosch now:  
[www.bosch-home.com/welcome](http://www.bosch-home.com/welcome)

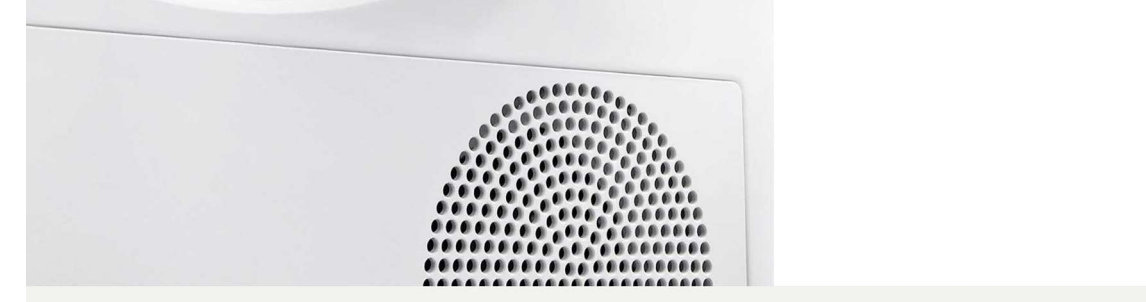

**Droogautomaat WTA74201FG**



**nl Gebruikershandleiding**



# Uw nieuwe droger

**Gefeliciteerd** - u heeft gekozen voor een modern, kwalitatief hoogwaardig huishoudelijk apparaat van Bosch. Uw droogautomaat kenmerkt zich door een zuinig energieverbruik.

Iedere droogautomaat, die onze fabriek verlaat, wordt zorgvuldig gecontroleerd op werking en optimale toestand. Bij vragen staat onze servicedienst graag tot uw beschikking.

## Milieuvriendelijk afvoeren

Dit apparaat is gekenmerkt in overeenstemming met de Europese richtlijn 2012/19/EU betreffende afgedankte elektrische en elektronische apparatuur (waste electrical and electronic equipment - WEEE).

De richtlijn geeft het kader aan voor de in de EU geldige terugneming en verwerking van oude apparaten.

Meer informatie over onze producten, toebehoren, reserveonderdelen en service onder: [www.bosch-home.com](http://www.bosch-home.com)



Veiligheidsinstructies op blz. 13 aanhouden.



Droogautomaat pas na het lezen van deze gebruiks- en plaatsingshandleiding, het **installatievoorschrift** en afzonderlijke **handleiding voor de energiespaarmodus** in gebruik nemen.

## Inhoud

	blz.
■ Voorbereiden .....	2
■ Bedieningspaneel .....	2
■ Drogen .....	3/4
■ Display en instellingen .....	5
■ Opmerkingen over het wassen .....	6
■ Programma-overzicht .....	7
■ Verzorging en reiniging .....	8
■ Installeren .....	9
■ Optionele toebehoren .....	10
■ Technische gegevens .....	10
■ Verbruikswaarden .....	10
■ Servicedienst .....	11
■ Wat te doen als... ..	11/12
■ Veiligheidsinstructie .....	13

# Correct gebruik

- alleen in het huishouden,
- alleen voor het drogen van textiel, dat met water is gewassen



Houd kinderen onder 3 jaar op afstand van de droogautomaat.

Laat kinderen nooit zonder toezicht schoonmaak- en onderhoudswerkzaamheden aan de droogautomaat uitvoeren.

Kinderen niet zonder toezicht bij de droogautomaat laten!

Huisdieren op afstand van de droogautomaat houden.

De droogautomaat kan door kinderen vanaf 8 jaar, door personen met beperkte fysieke, sensorische en geestelijke capaciteiten en door personen met een gebrek aan ervaring of kennis bediend worden, wanneer deze worden begeleid of door een verantwoordelijke persoon worden geïnstrueerd.

Dit apparaat is bestemd voor gebruik tot op hoogten van maximaal 4.000 meter boven zeeniveau.

## Programma's / textiel

Gedetailleerd programma- en textieloverzicht → programma-overzicht blz. 7.

Houd de instructies van de fabrikant aan.

<b>Katoen/Coton</b>	Stevig textiel.
<b>Kreukherstellend /Synthétiques</b>	Textiel van synthetische of gemengde weefsels.
<b>Droogdoelen voor de programma's Katoen en Kreukherstellend instelbaar:</b>	
<b>Kastdroog extra /Prêt à ranger extra</b>	Wasgoed met dikke, meerlaagse delen.
<b>Kastdroog/Prêt à ranger</b>	Eenlaags wasgoed.
<b>Strijkdroog/Prêt à repasser</b>	Wasgoed is na het drogen klaar om te strijken.
<b>Sport/Fitness</b>	Sportsweat van microvezels.
<b>Handdoeken/Serviettes</b>	Badstof bijv. handdoeken en badmantels.
<b>Mix</b>	Gemengde belading van katoenen en synthetisch textiel.
<b>Tijdprogramma warm /Minuterie chaud</b>	} Alle textielsoorten behalve wol en zijde.
<b>Tijdprogramma koud /Minuterie froid</b>	
<b>Overhemden/Chemises</b>	Katoen, linnen en kreukherstellend textiel.
<b>Extra snel 40' /Express 40 min</b>	Synthetische stof, katoen of gemengde weefsels.
<b>Wol finish/Finition laine</b>	Wasmachinebestedige wol.
<b>Lingerie/Fijn Lingerie fine/Délicat</b>	Lingerie van synthetisch materiaal, katoen of gemengde weefsels.

# Voorbereiden

Plaatsen → blz. 9 en Installatievoorschrift voor de afvoer



Een beschadigen! Neem contact op met de fabrikant.

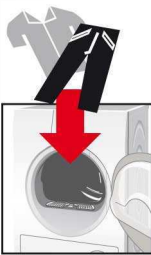

Programmakiezer voor het programma en het in-/uitschakelen van het apparaat. Kan in beide richtingen gedraaid.

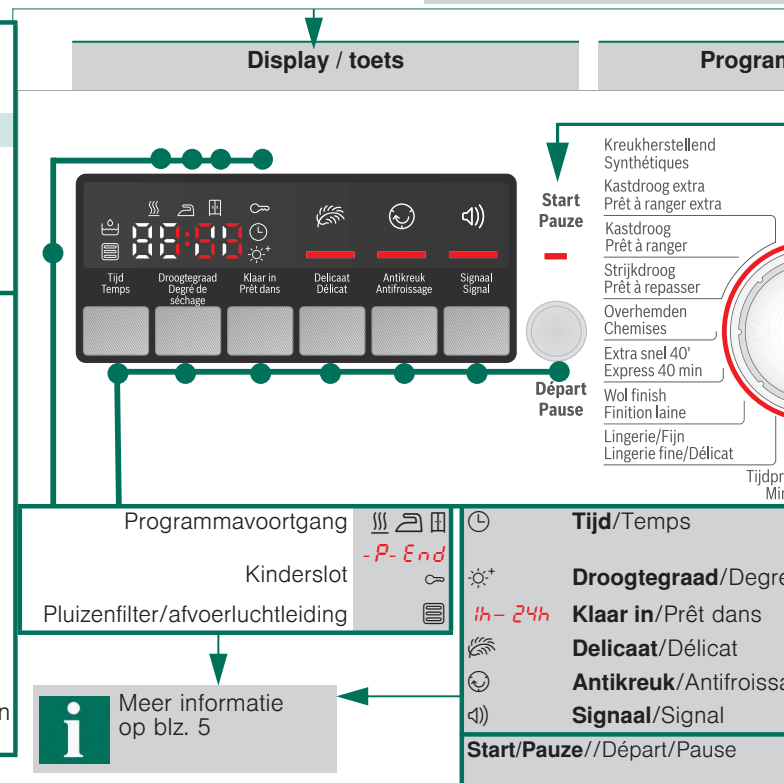

Meer informatie op blz. 5

berluchtleiding.  
 Voorafgaande aan de eerste keer drogen éénmaal zonder wasgoed drogen → blz. 6.

adigde droogautomaat nooit in bedrijf  
 tact op met uw servicedienst.

## Droogautomaat controleren

Alleen met droge handen!  
 Alleen aan de stekker vastpakken!

## Stekker in het stopcontact steken

## Was sorteren

Alle objecten uit de zakken halen.  
 Let op aanstekers.  
 De trommel moet voor het vullen leeg zijn.

instellen van het  
 chakelen van het  
 dingen worden

## Programma individueel instellen en aanpassen

nmakiezer / uit



## Deur sluiten

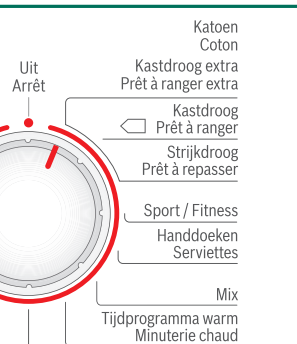

## Start/Pauze// Départ/Pause kiezen

Het instellen van de droogtijd is uitsluitend mogelijk voor tijdprogramma's.

Fijnstelling van het droogdoel.  
 Instellen van het programma-einde.  
 Drogen bij een lage, gereduceerde temperatuur.  
 Verlengen van de anti-kreuk fase.  
 In-/uitschakelen van het signaal.

Starten, onderbreken en hervatten van het programma;  
 Activeren of deactiveren van ∞ (Kinderslot).

# Drogen



1

2

3

# Drogen



6

## Pluizenfilter reinigen

**i** Droogautomaat uitsluitend met het geplaatste, goed werkende pluizenfilter gebruiken. Een schoon pluizenfilter reduceert het energieverbruik.

Het pluizenfilter **na** elke keer drogen reinigen:

1. Deur openen. Pluizen bij/rond de deur verwijderen en het pluizenfilter er uit trekken.
2. Pluizen van de schacht van het pluizenfilter verwijderen.
3. Pluizen van het pluizenfilter verwijderen (met de hand over het pluizenfilter strijken). Sterk verontreinigd of verstopt pluizenfilter onder de warme kraan afspoelen en goed afdrogen.
4. Pluizenfilter plaatsen totdat deze hoorbaar vastklikt.

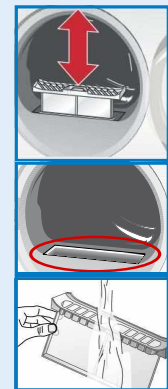

5

## Was uitnemen en droogautomaat uitschakelen

4

## Einde programma

### Programma onderbreken

1. Deur openen of toets **Start/Pauze//Départ/Pause** kiezen; het droogproces wordt onderbroken.
2. Was bijvullen of uitnemen en deur sluiten.
3. Indien nodig het programma en de extra functie opnieuw kiezen. Toets **Start/Pauze//Départ/Pause** kiezen. De resterende tijd wordt na enkele minuten bijgewerkt.



Trommel en deur kunnen heet zijn!

# Display en Instelmenu

## Display (statusindicaties)



### (Pluizenfilter/afvoerluchtleiding)

Pluizenfilter reinigen → blz. 4/11  
of luchtafvoer controleren → blz. 8.



### (Programma-voortgang)

In het display wordt de programmastap weergegeven:

- Droog;
- Strijkdroog;
- Kastdroog;

**-P** Programmapauze → indien noodzakelijk;  
**End** Programma-einde.

### ⌂ (Kinderslot)

U kunt de droger tegen het per ongeluk wijzigen van de ingestelde functies vergrendelen. Voor het Activeren/Deactiveren van **⌂ (Kinderslot)**, het programma en aansluitend de toets **Start/Pauze//Départ/Pause** 5 seconden lang ingedrukt houden, tot een akoestisch signaal klinkt. Het symbool voor de geactiveerde/gedeactiveerde optie → **⌂ (Kinderslot)** verschijnt/dooft.

### [h:min] (Resterende tijd)

Bij de keuze van een programma wordt de geschatte droogtijd voor de maximale belading getoond. Tijdens het drogen herkennen de vochtigheidssensoren de werkelijke belading en corrigeren de programmatijd. Dit wordt door tijdsprongen in de Resterende tijd in het Display zichtbaar.

## Instelmenu (indicatielampjes en toetsen)



Geselecteerde optie geactiveerd/gedeactiveerd → Indicatielampje aan/uit.

Raadpleeg de aparte handleidingen voor de **energiebesparingsmodus**.



### Tijd/Temps

De droogtijd, die uitsluitend voor tijdprogramma's beschikbaar is, kan van 20 minuten tot maximaal 3 uur, in stappen van 10-minuten, worden ingesteld.



### Droogtegraad/ Degré de séchage

Het droogresultaat (bijv. kastdroog) kan in drie stappen worden verhoogd. De was wordt droger. Standaardinstelling = 0. Beschikbare instelwaarden: 0, 1, 2, 3. De instelling blijft na de fijninstelling van een programma voor de andere programma's bewaard, totdat **☀ Droogtegraad/Degré de séchage** opnieuw wordt gewijzigd.



### Klaar in/Prêt dans

Het programma-einde kan door het kiezen van de **Klaar in/Prêt dans**-tijd worden ingesteld. De **Klaar in/Prêt dans**-tijd kan in stappen van uren, tot max. 24h, (h=uur) worden uitgesteld. Toets **Klaar in/Prêt dans** net zo vaak kiezen tot het gewenste aantal uren wordt weergegeven. Toets **Start/Pauze//Départ/Pause** kiezen om het programma uitgesteld te starten. Enkele minuten na het instellen van de **Klaar in/Prêt dans**-tijd dooft het displayveld, om energie te besparen. Om het displayveld te activeren, een willekeurige toets kiezen, de deur openen/sluiten of de programmakiezer draaien.



### Delicaat/Délicat

Lagere temperatuur voor gevoelig textiel, bijv. polyacryl, polyamide of elastaan, met een langere droogtijd.



### Antikreuk/ Antifroissage

Trommel beweegt na afloop van het programma met regelmatige tussenpozen om kreuk te voorkomen. Het wasgoed blijft los en luchtig. Standaardinstelling voor ieder programma is 60 minuten. De automatische kreukbescherming kan met 60 minuten worden verlengd.



### Signaal/Signal

Voor het in- en uitschakelen van het signaal. Na het programma-einde klinkt het **☎ Signaal/Signal**, wanneer het is geactiveerd. Deze optie heeft geen invloed op de andere akoestische signalen.

# Instructies voor wasgoed ...



## Aanduiding van textiel

### Houd de instructies van de fabrikant aan.

- Geschikt voor droogautomaat.
- Drogen met normale temperatuur.
- Drogen met lage temperatuur → aanvullend **Delicaat/Délicat** kiezen.
- Niet machinaal drogen.

Het volgende textiel niet in de droogautomaat drogen:

- Luchtdicht textiel (bijv. met rubber coating).
- Gevoelig weefsel (zijde, synthetische gordijnen) → kreukelvorming!
- Met olie verontreinigd wasgoed.



## Voor de eerste keer drogen

- Geen wasgoed in de machine doen. Programmakiezer op **Tijdprogramma/Minuterie** (→ blz. 7) zetten en **Start/Pauze//Départ/Pause** kiezen. Aan het einde van het programma de programmakiezer op **Uit/Arrêt** zetten.



## Tips voor het drogen

- Voor een gelijkmatig droogresultaat, was sorteren op soort weefsel en droogprogramma.
- Zeer klein textiel (bijv. babysokjes) altijd samen met groot textiel (bijv. handdoeken) drogen.
- Ritsluitingen, haken en ogen sluiten, overtrekken dichtknopen. Stoffen riemen, schortbanden enz. samenbinden, evt. een waszak gebruiken.
- Kreukherstellende was niet te veel drogen → gevaar voor kreukels. Was in de lucht laten nadrogen.
- Wol niet in de droogautomaat drogen. Wol kan echter wel opgefrist worden → blz. 7, Programma **Wol finish/Finition laine (afhankelijk van model)**.
- Was na het drogen niet direct strijken, enkele tijd laten liggen → het restvocht wordt dan gelijkmatig verdeeld.
- Gebreid textiel (bijv. T-shirts, tricot) krimpt vaak bij de eerste keer drogen. → Niet het programma **Kastdroog extra/Prêt à ranger extra** gebruiken.
- Gesteven was is slechts beperkt geschikt voor de droogautomaat → Stijfslaat een aanslag achter, die invloed heeft op het drogen.
- Wasverzachter bij het wassen van het te drogen textiel doseren volgens de instructies van de fabrikant.
- Voor voorgedroogd, meerlaags textiel of losse afzonderlijke stukken wasgoed het tijdprogramma gebruiken. Ook geschikt voor het nadrogen.

## Milieubescherming / besparingstips

- Voor het drogen het wasgoed in de wasmachine grondig centrifugeren → Hogere centrifugeoerentallen verkorten de droogtijd en reduceren het energieverbruik, ook easy-care wasgoed centrifugeren.
- Maximaal aanbevolen vulgewicht gebruiken, maar niet overschrijden → *programma-overzicht* blz. 7.
- Tijdens het drogen de ruimte goed beluchten.
- Pluizenfilter na elke droogcyclus reinigen → *Pluizenfilter reinigen* blz. 4/11.

# Programma-overzicht

zie ook blz. 6.

Sorteer het wasgoed naar soort textiel en weefsel. Het wasgoed moet in de droogautomaat kunnen.

Na het drogen moet het wasgoed...	☑ gestreken	☑ licht nagestreken	☑ niet gestreken	🔄 gemengeld worden
<b>PROGRAMMA'S</b>				
<b>TEXTIELSOORT EN INFORMATIE</b>				
*Katoen/Coton	max. 7 kg			
*Kreukherstellend/ Synthétiques	max. 3,5 kg			
Strijkdroog/Prêt à repasser	☑ ☑ ☑			
Kastdroog/Prêt à ranger	☑			
Kastdroog extra /Prêt à ranger extra	☑			
<b>Sport/Fitness</b>	max. 1,5 kg			
<b>Handdoeken/Serviettes</b>	max. 6 kg			
<b>Mix</b>	max. 3 kg			
<b>Tijdrogramma warm/ Minuterie chaud</b>	max. 3 kg			
<b>Tijdrogramma koud/ Minuterie froid</b>	max. 3 kg			
<b>Overhemden/Chemises</b>	max. 1,5 kg			
<b>Extra snel 40'/Express 40 min</b>	max. 2 kg			
<b>Wol finish/Finition laine</b>	max. 3 kg			
<b>Lingerie/Fijn</b> Lingerie fine/Délicat	max. 1 kg			

\*Droogdoelen individueel kiesbaar → Kastdroog extra, Kastdroog en Strijkdroog (afhankelijk van het model).  
Fijninstelling van de drooggraad mogelijk; meerlaags textiel heeft een langere droogduur nodig dan enkellaags kledingstukken.  
Advies: gescheiden drogen.

9603 / 9000964927



Robert Bosch Hausgeräte GmbH  
Carl-Wery-Str. 34  
81739 München/Germany

WTA74201FG





Alleen in uitgeschakelde toestand!

## Drogerbehuizing, bedieningspaneel

- Met een zachte, vochtige lap afnemen.
- Reinigen met waterstraal niet toegestaan.
- Wasmiddel- en reinigingsmiddelresten direct verwijderen.

## Luchtafvoerleiding → Installatievoorschrift voor de luchtafvoerleiding.

Controleer de luchtafvoerleiding of deze niet verstopt is.  
Afvoerluchtleiding regelmatig reinigen, bijv. alle zes maanden.  
Afvoerluchtleiding niet knikken.

1. Droogautomaat uitschakelen en laten afkoelen.
2. Netstekker uit contactdoos trekken.
3. Luchtafvoerleiding demonteren.
4. Luchtafvoerleiding reinigen.
5. Luchtafvoerleiding monteren.

## Vochtigheidssensor

De droger is uitgerust met vochtigheidssensoren van RVS.  
Vochtigheidssensoren meten de vochtigheidsgraad van het wasgoed.  
Na een langere gebruikperiode kan er zich op de vochtigheidssensoren een dunne kalklaag vormen.

1. Deur openen.
2. Vochtigheidssensor met een vochtig gemaakte spons met ruw oppervlak reinigen.



Geen staalwol of schuurmiddel gebruiken!

- Leveringsomvang: Droogautomaat, gebruikers- en plaatsingshandleiding, wolkorf (afhankelijk van model).
- Droogautomaat controleren op transportschade!
- De droger is zwaar. Niet alleen optillen!
- Voorzichtig, scherpe randen!
- Droogautomaat niet aan uitstekende delen (bijv. deur) optillen - kans op breuk!
- Niet in ruimte plaatsen waar vorst kan optreden!  
Bevriezend water kan tot schade leiden!
- In twijfelgevallen door een vakman laten aansluiten!

## 1. Droogautomaat opstellen

- De netstekker moet te allen tijde bereikbaar zijn.
- Op schone, vlakke en vaste ondergrond plaatsen!
- Luchtafvoerleiding installeren  
→ Installatievoorschrift voor de luchtafvoerleiding.
- Omgeving van de droger schoonhouden.
- Droogautomaat m.b.v. de voorste stelvoeten en een waterpas horizontaal stellen.  
In geen geval schroefvoeten verwijderen!



Droogautomaat niet achter een deur of een schuifdeur plaatsen, welke het openen van de deur van de droogautomaat kan blokkeren of verhinderen.  
Kinderen kunnen zich zo niet opsluiten en in levensgevaar geraken.



Alle toebehoren uit de trommen nemen.  
Trommel moet leeg zijn.

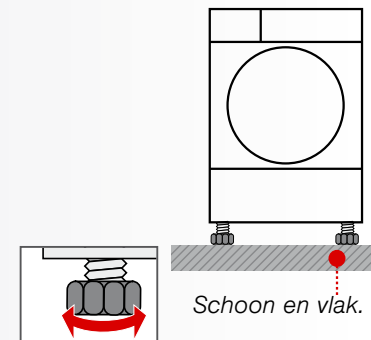

## 2. Voedingsaansluiting, Veiligheidsinstructies → blz. 13.

- Volgens de voorschriften aansluiten op het stopcontact met randaarde, in geval van twijfel het stopcontact door een vakman laten controleren!
- De netspanning en de spanning op het typeplaatje van het apparaat (→ blz. 10) moeten met elkaar overeenstemmen.
- De aansluitwaarde en benodigde zekering zijn aangegeven op het typeplaatje.

## Optionele accessoires (via Servicedienst bestelnummer, afhankelijk van model)

WTZ  
1130

**Afvoerslanggarnituur**  
De afvoerlucht wordt direct via een slang afgevoerd.

WTZ  
11311

**Verbindingsset was-droogzuil**  
De droogautomaat kan ruimtebesparend op een wasmachine van dezelfde diepte en breedte worden geplaatst. Droogautomaat **absoluut** met deze koppelingset op de wasautomaat bevestigen! Mocht de plaatsingsruimte op de wasmachine in de diepte minder zijn dan 544 mm, neem dan a.u.b. contact op met de servicedienst of vakhandel.

WMZ  
20500

**Ergolade**  
Voor een gemakkelijker laden en legen. De mand in de lade kan voor het transport van wasgoed worden gebruikt.

## Technische gegevens

<b>Afmetingen (DxBxH)</b>	60 x 60 x 85 cm (hoogte instelbaar)
<b>Gewicht</b>	ca. 36 kg
<b>Max. vulgewicht</b>	7 kg
<b>Aansluitspanning</b>	220-240 V
<b>Aansluitvermogen</b>	2200 W
<b>Zekering</b>	10 A
<b>Omgevingstemperatuur</b>	5 - 35°C
<b>Typenummer</b>	Binnenkant deur
<b>Fabricagenummer</b>	
Typeplaatje op de achterkant van de droogautomaat.	
<b>Opgenomen vermogen in uitgeschakelde toestand:</b>	0,10 W
<b>Opgenomen vermogen in Standby-toestand (niet-uitgeschakelde toestand):</b>	1,00 W

## Verbruikswaardetabel

Programma	Centrifugeerental waarmee het wasgoed is gecentrifugeerd.	Tijdsduur**		Energieverbruik**	
		7 kg	3,5 kg	7 kg	3,5 kg
Kastdroog*	1400 U/min	107 min	64 min	3,16 kWh	1,86 kWh
	1000 U/min	128 min	77 min	3,90 kWh	2,30 kWh
	800 U/min	149 min	90 min	4,60 kWh	2,71 kWh
Strijkdroog*	1400 U/min	83 min	50 min	1,96 kWh	1,16 kWh
	1000 U/min	99 min	60 min	2,92 kWh	1,72 kWh
	800 U/min	116 min	70 min	3,63 kWh	2,14 kWh
Kreukherstellend		<b>3,5 kg</b>	<b>3,5 kg</b>		
	Kastdroog*	800 U/min	47 min	1,32 kWh	
		600 U/min	59 min	1,72 kWh	

\* Programma-instelling voor testen conform geldige EN61121.

\*\* De waarden kunnen afhankelijk van de textielsoort, de samenstelling van het te drogen wasgoed, restvochtigheid van het textiel, de ingestelde drooggraad, de beladingshoeveelheid alsmede de omgevingscondities afwijken van de aangegeven waarden.

## Het meest efficiënte programma voor textiel van katoen

Het volgende "standaard katoenprogramma" (aangeduid met ) is geschikt voor het drogen van katoen met een normale vochtigheid en uit het oogpunt van gecombineerd energieverbruik het meest efficiënt voor het drogen van nat katoen.

Standaard programma's voor katoen volgens de actuele EU-verordening 932/2012

Programma	Belading	Energieverbruik	Programmduur
 Katoen Kastdroog	7 kg/3,5 kg	3,90 kWh/2,30 kWh	123min/77 min

Programma-instelling voor testen en energie-labeling conform richtlijn 2010/30/EU

## Servicedienst

Kunt u de storing niet zelf verhelpen (bijv. uit-/inschakelen) → *Wat te doen wanneer...*, blz. 11/12, neem dan a.u.b. contact op met onze Servicedienst. Wij vinden altijd een passende oplossing, ook om onnodig bezoek van een monteur te vermijden.

De contactgegevens voor de dichtstbijzijnde **Servicedienst** vindt u in het bijgevoegde overzicht.

– **NL** 088 424 4010  
– **B** 070 222 141

Geef a.u.b. aan de Servicedienst het typenummer (E-Nr.) en het fabricagenummer (FD) van het apparaat door.

E-Nr. \_\_\_\_\_ FD \_\_\_\_\_

Productnummer      Productienummer

*Deze gegevens vindt u:  
Aan de binnenkant van de deur\* / in de  
geopende serviceklep\* en aan de achterkant  
van het apparaat.*

*\* afhankelijk van model*

Vertrouw op de competentie van de fabrikant. Neem contact op met ons. Zo waarborgt u dat de reparatie door getrainde servicemonteurs wordt uitgevoerd, die beschikken over originele reservedelen.

## Wat te doen wanneer ...



Programmakieler op **Uit/Arrêt** zetten en stekker uit het stopcontact halen.



Indicatielampje **Start/Pauze//** Départ/Pause brandt niet. Zit de stekker in het stopcontact? Programma gekozen? Zekering van het stopcontact controleren.



Display en indicatielampjes (*afhankelijk van model*) doven en indicatielampje **Start/Pauze//** Départ/Pause knippert. Energiespaarmodus geactiveerd → afzonderlijke handleiding voor energiebespaarmodus.



Display is uitgeschakeld. Apparaat gaat in de rustmodus, nadat de optie **Klaar in/Prêt** dans is geactiveerd → blz. 5.



 Indicatielampje (**Pluizenfilter/afvoerluchtleiding**) knippert. Pluizenfilter reinigen → blz. 4. Op toets **Start/Pauze//** Départ/Pause drukken om weergegeven waarde te resetten en aansluitend de toets **Start/Pauze//** Départ/Pause opnieuw in te drukken, om het apparaat eventueel opnieuw te starten. Afvoerleiding verstopt, resp. geknikt? Afvoerleiding reinigen → blz. 8. Eventueel insectenrooster op afvoerslang reinigen.



Droogautomaat start niet. Toets **Start/Pauze//** Départ/Pause gekozen? Deur gesloten? Omgevingstemperatuur hoger dan 5°C? De optimale omgevingstemperatuur bij het drogen ligt tussen de 5°C en 35°C.



Annulering van het programma, kort na het starten. Wasgoed in het apparaat gelegd? Te geringe belading voor het gekozen programma? Tijdprogramma gebruiken → blz. 6/7. Geplaatst wasgoed drogen?



Water ontsnapt. Droger horizontaal stellen.



Deur opent zelfstandig. Deur dichtdrukken totdat deze hoorbaar vastklikt.



## Wat te doen wanneer...

● Droogdoel werd niet bereikt (was te vochtig).	<p>Warme was voelt vochtiger aan dan dat deze in werkelijkheid is.</p> <p>Gekozen programma past niet bij de belading. Ander droogprogramma kiezen of aanvullend het tijdprogramma kiezen → blz. 7.</p> <p>Droger te krap ingebouwd? Zorg voor luchtcirculatie.</p> <p>☀️ <b>Droogtegraad</b>/Degré de séchage gebruiken voor de drogingsgraad → blz. 5.</p> <p>Fijne kalkafzetting op de vochtigheidssensoren → Vochtigheidssensoren reinigen → blz. 8.</p> <p>Programma-onderbreking, bijv. stroomstoring, deur open of maximale droogtijd bereikt?</p>
● Droogtijd te lang.	<p>Pluizenfilter onder stromend water reinigen → blz. 4.</p> <p>Onvoldoende luchttoevoer → voor luchtcirculatie zorgen.</p> <p>Omgevingstemperatuur hoger dan 35°C → ventileren. De optimale omgevingstemperatuur bij het drogen ligt tussen de 5°C en 35°C. Buiten dit bereik kan de droogtijd langer zijn.</p>
● Vochtigheid in de ruimte neemt toe.	Ruimte voldoende ventileren. Afvoerleiding geïnstalleerd / de afvoerlucht direct naar de buitenlucht geleid? → <i>Installatievoorschrift voor de afvoerluchtleiding</i> , blz. 1.
● Eén of meer indicatielampen knipperen.	<p>Pluizenfilter reinigen → blz. 4/11.</p> <p>Plaatsingsvereisten controleren → blz. 9.</p> <p>Afvoerleiding verstopt, resp. geknikt?</p> <p>Afvoerleiding reinigen → blz. 8.</p> <p>Uitschakelen, laten afkoelen, weer inschakelen en programma opnieuw starten.</p>
● Stroomstoring.	Was direct uit de droogautomaat nemen en uitspreiden. Warmte kan niet weg. Voorzichtig: Deur, trommen en wasgoed kan heet zijn.
● Condenswater in de afvoerluchtslang.	Afvoerluchtslang te lang? Controleer de maximale afvoerluchtslanglengte. Andere opmerkingen → <i>Installatievoorschrift voor de afvoerluchtleiding</i> .

## Veiligheidsinstructies



<b>Noodgeval</b>	– Direct de stekker uit het stopcontact trekken of zekering onderbreken.
<b>Droogautomaat ALLEEN...</b>	– in binnenruimten binnen het huishouden gebruiken.
<b>Droogautomaat NOOIT...</b>	– voor het drogen van textiel gebruiken.
<b>Gevaren</b>	<ul style="list-style-type: none"> <li>– voor andere doeleinden dan hiervoor genoemd gebruiken.</li> <li>– voor wat betreft techniek of eigenschappen veranderen.</li> <li>– Kinderen en niet geïnstrueerde personen mogen de droogautomaat niet gebruiken.</li> <li>– Kinderen niet zonder toezicht bij de droogautomaat laten.</li> <li>– Huisdieren op afstand van de droogautomaat houden.</li> <li>– Alle objecten uit de zakken van het wasgoed halen. Let vooral op aanstekers → <b>Explosiegevaar!</b></li> <li>– Niet op de deur leunen of zitten → <b>Gevaar voor kantelen!</b></li> <li>– De deur voorzichtig openen. Er kan hete damp ontsnappen.</li> </ul>
<b>Installatie</b>	<ul style="list-style-type: none"> <li>– Losse leidingen bevestigen → <b>Struikelgevaar!</b></li> <li>– Droogautomaat bij mogelijke vorst niet gebruiken.</li> <li>– Absoluut de veiligheidsvoorschriften in het separate Installatievoorschrift voor de afvoerluchtleiding aanhouden!</li> </ul>
<b>Elektrische aansluiting</b>	<ul style="list-style-type: none"> <li>– Droogautomaat conform de voorschriften aansluiten op een wisselspanningsstopcontact met randaarde, omdat anders de veiligheid niet is gewaarborgd.</li> <li>– Aderdiameter moet voldoende zijn.</li> <li>– Alleen aardlekschakelaars met dit symbool gebruiken: </li> <li>– Netstekker en stopcontact moeten bij elkaar passen.</li> <li>– Geen stekkerdozen/-koppelingen en/of verlengsnoeren gebruiken.</li> <li>– Netstekker niet met vochtige handen vastpakken → <b>Elektrocutiegevaar!</b></li> <li>– Netstekker nooit aan de kabel uit het stopcontact trekken.</li> <li>– Netkabel niet beschadigen → <b>Elektrocutiegevaar!</b></li> </ul>
<b>Gebruik</b>	<ul style="list-style-type: none"> <li>– Doe uitsluitend wasgoed in de trommel.</li> <li>– Voordat u de droogautomaat inschakelt, moet u de inhoud controleren!</li> <li>– Droogautomaat niet gebruiken, wanneer de was met oplosmiddel, olie, was, vet of verf in aanraking is gekomen (bijv. haarversteviger, nagellakremover, vlekkenverwijderaar, wasbenzine, enz.) → <b>Brand-/explosiegevaar!</b></li> <li>– De droogautomaat mag niet worden gebruikt, wanneer industriële chemicaliën zijn gebruikt voor de reiniging.</li> <li>– Gevaar door stof (bijv. kolenstof, meel): Droogautomaat niet gebruiken → <b>Explosiegevaar!</b></li> <li>– De droger nooit voor het einde van de droogcyclus uitschakelen, behalve wanneer al het wasgoed direct wordt uitgenomen en uitgespreid, zodat de wamte kan worden afgegeven</li> <li>– Droogautomaat niet gebruiken, wanneer het wasgoed schuimstof/-rubber bevat → elastisch materiaal kan beschadigd raken en de droogautomaat kan door mogelijke vervorming van het schuimmateriaal beschadigd worden.</li> <li>– Het laatste deel van de droogcyclus wordt zonder warmte uitgevoerd (afkoelcyclus), om te waarborgen dat het wasgoed op een temperatuur achterblijft, welke geen schade aan het wasgoed kan veroorzaken.</li> <li>– Droger na afloop van het programma uitschakelen.</li> </ul>
<b>Defect</b>	<ul style="list-style-type: none"> <li>– Droger bij defect of vermoedelijke schade niet gebruiken. Reparatie alleen door Servicedienst.</li> <li>– Droogautomaat met defecte netkabel niet gebruiken. Defecte netkabel alleen door servicedienst laten vervangen om gevaren te voorkomen.</li> </ul>
<b>Reserveonderdelen</b>	– Gebruik uit veiligheidsoverwegingen alleen originele reserveonderdelen en toebehoren.
<b>Afvoeren</b>	<ul style="list-style-type: none"> <li>– Droogautomaat: netstekker ontkoppelen, <b>daarna</b> netkabel bij apparaat afknippen.</li> <li>– Bij openbare verzamelplaats inleveren.</li> <li>– Verpakking: Kinderen niet met de verpakking laten spelen → <b>Gevaar voor verstikking!</b></li> <li>– Alle materialen zijn milieuvriendelijk en recyclebaar. Milieuvriendelijk afvoeren.</li> </ul>
<b>Noodgeval</b>	– Direct de stekker uit het stopcontact trekken of zekering onderbreken.





Register your new Bosch now:  
[www.bosch-home.com/welcome](http://www.bosch-home.com/welcome)



**Droogautomaat**  
**WTA74201FG**



**nl** Gebruikershandleiding