

Az Ön új szárítógépe

Gratulálunk - Ön egy korszerű, kiváló minőségű, Bosch márkájú háztartási készüléket választott.

A hőszivattyúval és automatikus hőcserélő-tisztító funkcióval ellátott kondenzációs szárítógép takarékos energiafogyasztásával és csekély karbantartási igényével tűnik ki → 6. oldal.

A gyártó minden kiszállított szárítógép működőképességét és kifogástalan állapotát gondosan ellenőrzi.

Kérdések esetén vevőszolgálatunk készséggel áll rendelkezésére.

Környezetbarát módon történő ártalmatlanítás

Ez a készülék az elhasznált villamossági és elektronikai készülékekről szóló 2012/19/EU irányelvnek megfelelő jelölést kapott.

Ez az irányelv a már nem használt készülékek visszavételének és hasznosításának EU-szerte érvényes kereteit határozza meg.

További információkat talál a termékeinkhez, tartozékokhoz, alkatrészekhez és a szervizhez a: www.bosch-home.com



Tartsa szem előtt a 13. oldalon található biztonsági útmutatásokat!



A szárítógépet csak a jelen használati utasítás és a külön **Útmutató az energia-takarékos üzemmódhoz** elolvasása után kezdje használni!

Tartalom

	Oldal
■ Előkészítés	2
■ Kezelőtábla	2
■ Szárítás	3/4
■ Kijelzőmező és beállítások	5
■ Útmutatás a ruhaneműhöz	6
■ Erre feltétlenül ügyeljen...	6
■ Programáttekintés	7
■ Ápolás és tisztítás	8
■ Felállítás	9
■ Fagyvédelem/szállítás	9
■ Opcionális tartozékok	10
■ Műszaki adatok	10
■ Fogyasztási értékek	10
■ Normál zörejek	11
■ Mi a teendő, ha...	12
■ Vevőszolgálat	13
■ Biztonsági útmutatások	13

Rendeltetésszerű használat

- csak háztartásban,
- csak olyan textíliák szárításához, melyeket vízzel mostak.



3 év alatti gyermekeket ne engedjen a szárítógép közelébe.

Gyermekek nem végezhetnek felügyelet nélkül tisztítási és karbantartási munkákat a szárítógépen.

A gyermekeket ne hagyja felügyelet nélkül a szárítógép mellett!

Háziállatokat ne engedjen a szárítógép közelébe.

A szárítógépet 8 éven felüli gyerekek, valamint csökkent fizikai, érzékszervi vagy szellemi képességekkel rendelkező, illetve kellő tapasztalattal és ismeretekkel nem rendelkező személyek is használhatják, amennyiben ez felügyelet mellett történik, illetve akkor, ha egy felelős személy képzésben részesítette őket.

Programok/Textíliák

Részletes program- és textíliátekintés

→ Programáttekintés, 7. oldal.

Vegye figyelembe a gyártó ápolási utasításait.

Cottons (Pamut)	Strapabíró textíliák.
Synthetics (Kímélő)	Textíliák szintetikus anyagból vagy kevert szövetből.
A Pamut és a Kímélő programhoz választható szárítási módok:	
Cupboard Dry Plus (Teljes szárítás plus)	Vastag, többretegű ruhanemű.
Cupboard Dry (Teljes szárítás)	Egyrétegű ruhanemű.
Iron Dry (Szárítás vasaláshoz)	A ruhanemű szárítás után vasalásra alkalmas.
Sportswear (Sportruházat)	Mikroszálás funkciórúházat.
Towels (Törülközők)	Frottír ruhanemű, pl. törülközők és fürdőköpenyek.
Mixed Load (Vegyes)	Vegyes ruhaneműkhöz pamutból és szintetikus anyagból.
Timed program warm (Időprogram meleg)	} Minden textíliafajta, kivéve gyapjú és selyem.
Timed program cold (Időprogram hideg)	
Shirts/Blouses (Ing)	Pamut, lenszövetből készült és könnyen kezelhető textíliákhoz.
Super 40' (Extra rövid 40')	Szintetikus anyag, pamut vagy kevert szövet.
Downs (Pehelytoll)	Textíliák pehelytöltettel.
Wool finish (Gyapjú vége)	Mosógépben mosható gyapjútextíliákhoz.

1

Előkészítés

Felállítás → 9. oldal



Soha ne h...
szárítógép...
Tájékoztas...

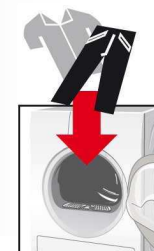

Programválasztó a prog...
a készülék be-/kikapcs...
irányba el lehet forgatn...

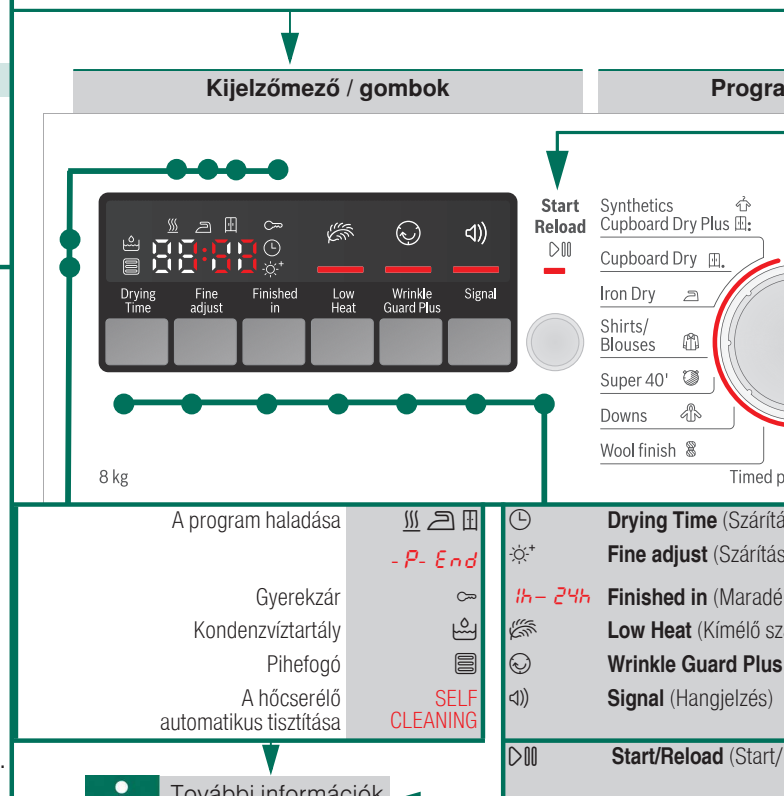

További információk az 5. oldalon

2

használja a meghibásodott
et!
sa a vevőszolgálatot!

Szárítógép ellenőrzése

Csak száraz kézzel!
Csak a csatlakozódugónál
fogja meg!

Hálózati csatlakozódu- gó csatlakoztatása

Mosandó ruhanemű szétválogatása

Minden tárgyat vegyen ki a zsebekből.
Ügyeljen az öngyújtókra.
A dob betöltés előtt legyen üres.

Lásd a külön „Gyapjúkosár” útmutatót is
(modelltől függően).

gram beállításához és
oláshoz. Mindkét
i.

Program egyedi beállítása és módosítása

mválasztó / Ki

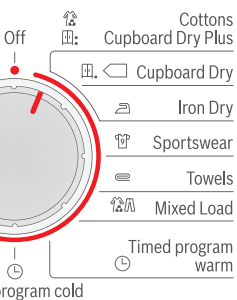

Ajtó becsukása

Start/Reload (Start/Utántöltés) kiválasztása

si idő)	A szárítási idő beállítása csak az időprogramoknál lehetséges.
i mód kiválasztása)	A szárítási mód finombeállítása.
k idő)	A program végének beállítása.
árítás)	Szárítás alacsony, csökkentett hőmérsékleten.
(Gyűrődésvédelem)	A gyűrődésvédelmi fázis meghosszabbítása. A hangjelzés be-/kikapcsolása.
Utántöltés)	A program elindításához, megszakításához és folytatásához. A (Gyerekszár) aktiválásához és hatástalanításához.

Szárítás



Kondenzvíz-
tartály szűrővel

Kezelőtábla

Ajtó

Kétrészes
pihefogó

Légbeömlő nyílás

Szárítás



7

Kondenzvíztartály kiürítése

A tartályt **minden** szárítás **után** ürítse ki!
Azonban ne ciklus közben.

1. Húzza ki a kondenzvíztartályt és tartsa vízszintesen.
2. Öntse ki a kondenzvizet.
3. A tartályt mindig bekattanásig tolja be. Ha a jelzőlámpa (Kondenzvíztartály) a kiürítés ellenére villog → A kondenzvíztartály szűrőjének tisztítása, 8/12 oldal.

A kondenzvíztartályt a szárítási folyamat közben ne húzza ki/ ne ürítse ki.



6

Pihefogó tisztítása

A tiszta pihefogó csökkenti az áramfogyasztást és a szárítási időt.

A pihefogó két részből áll. A belső és a külső szűrőt **minden** szárítás után tisztítsa meg:

1. Nyissa ki az ajtót. Távolítsa el az ajtónál/ajtó környékén lévő pihéket.
2. Húzza ki a pihefogó mindkét részét.
3. Távolítsa el a pihéket a rekesz széléről. Ne essenek a nyitott rekeszbe.
4. Nyissa fel a szűrőket, és távolítsa el az összes pihét.
5. Mindkét részt folyó víz alatt öblítse át, és jól szárítsa meg.
6. Hajtsa vissza a belső és külső szűrőt, tolja egymásba, majd tegye vissza.

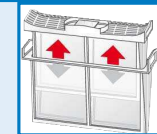
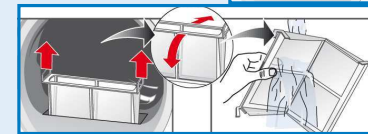
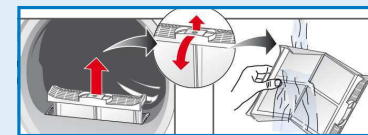

5

A ruha kivétele és a szárítógép kikapcsolása

4

Program vége

Program megszakítása

1. Nyissa ki az ajtót és nyomja meg a Start/Reload (Start/Utántöltés) gombot; A szárítási folyamat megszakad.
2. Tegyen be még ruhaneműt vagy vegye ki és zárja be az ajtót.
3. Szükség esetén válasszon újra programot és kiegészítő funkciót. Nyomja meg a Start/Reload (Start/Utántöltés) gombot. A fennmaradó idő néhány perc múlva aktualizálódik.



A dob és az ajtó forró lehet!

3

4

Kijelzőmező és beállítások

Kijelzőmező (állapotkijelzők)



(Pihefogó) Pihefogó tisztítása → 4/12. oldal



(Kondenzvíz-tartály) Kondenzvíztartály kiürítése → 4.,8/12. oldal.

SELF CLEANING A hőcserélő automatikus tisztítása → 8. oldal

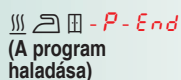

(A program haladása) A program haladása megjelenik a kijelzőmezőben.
Szárítás;
Szárítás vasaláshoz;
Teljes szárítás;
-P- Programszünet → ha szükséges;
End Program vége.



(Gyerekzár) A szárítógép beállított funkcióinak véletlenszerű módosítása ellen véd. A **Gyerekzár**, aktiválásához/hatástalanításához indítsa el a programot majd tartsa nyomva a **Start/Reload** (Start/Utántöltés) gombot 5 másodpercig, amíg felhangzik egy hangjelzés. Megjelenik/kialszik az aktivált/hatástalanított opció → **Gyerekzár** szimbóluma.

[h:min]
(Fennmaradó idő)

Egy program kiválasztásakor megjelenik az előrelátható szárítási idő (fennmaradó idő) maximális ruhamennyiségnél. Szárítás közben a nedvességérzékelők felismerik a tényleges ruhamennyiséget és korrigálják a program időtartamát. Eközben a fennmaradó idő csökkenése látható a kijelzőmezőben.

Beállítások (jelzőlámpák és gombok)



A kiválasztott opció aktiválva/hatástalanítva van → Jelzőlámpa be/ki.
Lásd a külön használati utasítást az **energiatakarékos üzemmódhoz**.



Drying Time
(Szárítási idő)

A szárítási idő, amely csak az időprogramokhoz rendelhető, 20 perctől maximum 3 óráig 10 perces lépésekben állítható be.



Fine adjust (Szárítási mód kiválasztása)

A szárítási eredmény (pl. teljes szárítás) három fokozatban növelhető. A ruhanemű szárazabb lesz. Standard beállítás = 0. Rendelkezésre álló értékek: 0, 1, 2, 3. A beállítás a program finombeállítás után a többi program számára elérhető marad, amíg a **Fine adjust** (Szárítási mód kiválasztása) programot újra nem módosítja.

h-24h

Finished in
(Maradék idő)

A program vége a **Finished in** (Maradék idő) kiválasztásával állítható be. A **Finished in** (Maradék idő) óras lépésekben, max. 24 óráig elhalasztható. Addig nyomja a **Finished in** (Maradék idő) gombot, amíg a kijelzőn a kívánt számú óra nem látható (h=óra). Nyomja meg a **Start/Reload** (Start/Utántöltés) gombot a programhalasztás elindításához. A program a kiválasztott óraszám után fejeződik be.

A **Finished in** (Maradék idő) beállítása után néhány percre a kijelzőmező energiatakarékosági okból kialszik. A kijelzőmező aktiválásához nyomjon meg egy tetszőleges gombot, nyissa ki/csukja be az ajtót, vagy forgassa el a programválasztót.



Low Heat (Kímélő szárítás)

Csökkentett hőmérséklet kényes textíliákhoz, pl. poliakrilhoz, poliamidhoz vagy elasztánhoz hosszabb szárítási idő mellett.



Wrinkle Guard Plus
(Gyűrődésvédelem)

A dob a program befejeződése után rendszeres időközökben mozog a gyűrődések elkerülése érdekében. A ruhanemű laza és puha marad. A standard beállítás minden programhoz 60 perc. Az automatikus gyűrődésvédelmi funkció 60 perccel meghosszabbítható.



Signal (Hangjelzés)

A hangjel be- és kikapcsolásához. A program befejeződése után felhangzik a **Signal** (Hangjelzés), ha aktiválva van. Ez az opció nincs hatással a többi hangjelzésre.

Útmutatás a ruhaneműhöz ...



Textíliák jelzése

Vegye figyelembe a gyártó ápolási utasításait!

- Szárítógépben szárítható.
- Szárítás normál hőmérsékleten.
- Szárítás alacsony hőmérsékleten → kiegészítőleg válassza a **Low Heat** (Kímélő szárítás) programot.
- Gépileg nem szárítható.



Az alábbi textíliákat ne szárítsa szárítógépben:

- Nem légáteresztő textíliák (pl. impregnált).
- Kényes szövetek (selyem, műszálás függönyök) → Meggyűrődhetnek!
- Olajjal szennyezett ruhanemű.



Tippek a szárításhoz

- Az egyenletes szárítás érdekében a ruhanemű szövetfajta és szárítási program szerint válogassa szét.
- A kisméretű textíliákat (pl. gyerekzoknik) mindig a nagy ruhadarabokkal (pl. törülköző) együtt szárítsa.
- A cipzárat húzza össze, a kapcsokat kapcsolja be, a huzatgombokat gombolja össze.
- A szövetövek, kötényszalagokat stb. kösse össze, szükség esetén használjon mosózsákot.
- A könnyen kezelhető ruhaneműt ne szárítsa túl → Gyűrődésveszély!
A ruhaneműt a levegőn hagyja teljesen megszáradni.
- Gyapjút ne szárítson szárítógépben. A gyapjú azonban felfrissíthető → 7. oldal, **Wool finish** (Gyapjú vége) program (modelltől függően).
- A ruhaneműt szárítás után ne vasalja ki azonnal, kevés ideig tegye félre → A maradék nedvesség így egyenletesen eloszlik.
- A hurkolt textíliák (pl. pólók, trikók) az első szárításnál gyakran összemennek. → Ne használja a **Cupboard Dry Plus** (Teljes szárítás plus) programot.
- A keményített ruhaneműt csak bizonyos feltételekkel lehet szárítógépben szárítani → A keményítő olyan bevonatot képez, amely befolyásolja a szárítást.
- Az öblítőszert a szárítandó ruhanemű mosásakor a gyártó utasításai szerint adagolja.
- Előszárított, többrétegű textíliákhoz vagy kisméretű ruhaneműkhöz használja az időprogramot. Utánszárításhoz is alkalmas.

Környezetvédelem / takarékosági útmutató

- Szárítás előtt a ruhaneműt alaposan centrifugálja ki a mosógépben → A nagyobb centrifuga-fordulatszám lerövidíti a szárítási időt és csökkenti az energiafogyasztást.
- Használja a maximálisan ajánlott töltési mennyiséget, de azt ne lépje túl → Programátekintés, 7. oldal.
- Szárításkor jól szellőztesse ki a helyiséget.
- A pihefogót minden szárítási folyamat után tisztítsa meg → Pihefogó tisztítása, 4/12. oldal.
- A szárítógép légbeömlő nyílását tilos eltakarni.

Erre feltétlenül ügyeljen...



Aszárítógép különösen energiatakarékos, és műszakilag hideg keringetés jellemzi, amely a hűtőszekrényhez hasonlóan az energiát hatékonyan használja fel. A szárítógép hőcserélője szárítás közben automatikusan tisztul. A pihefogót és a kondenzvíztartályban található szűrőt rendszeresen meg kell tisztítani.

A szárítógépet soha ne üzemeltesse a pihefogók és a kondenzvíztartályban található szűrő nélkül!

Pihefogó

A pihefogó a szárítás során felfogja a ruhaneműből származó szöszöket és hajszalakat. Az eltömődött pihefogó csökkenti a hőcserélést.

Ezért a pihefogót feltétlenül tisztítsa meg minden szárítás után. A pihefogót folyó vízzel tisztítsa meg rendszeresen → 4/12. oldal.

Szűrő a kondenzvíztartályban

A kondenzvíztartályban lévő szűrő tisztítja a kondenzvizet. Ez a kondenzvíz szükséges az automatikus tisztításhoz. A szűrőt rendszeresen folyó vízben meg kell tisztítani. A kondenzvíztartályt a szűrő tisztítása előtt ki kell üríteni → 4.,8/12. oldal.

Textíliák

Ne szárítson olyan textíliákat, amelyek oldószerral, olajjal, viasszal, zsírral vagy festékkel érintkeztek: pl. hajfixáló, körömlakk-lemosó, feltöltővitó, mosóbenzin stb.

Ürítse ki a ruhák zsebeit.

Ne szárítson olyan textíliákat, melyek nem légáteresztőek.

Ne szárítson erősen pihésedő ruhaneműt.

A gyapjút csak a gyapjúprogrammal frissítse fel.

Programáttekintés

lásd a 6. oldalt is

Válogassa szét a ruhaneműt textil- és szövettíjára szerint. A textiltíjoknak alkalmasnak kell lenniük szárításra.

Szárítás után a ruhaneműt...	vasalni kell	enyhén vasalni kell	nem kell vasalni	mángorolni kell
PROGRAMOK				
Cottons (Pamut)	max. 8 kg			
Synthetic (Kímélő) (Szárítás vasaláshoz)	max. 3,5 kg			
Iron Dry (Szárítás vasaláshoz)				
Cupboard Dry (Teljes szárítás)				
Cupboard Dry Plus (Teljes szárítás plus)				
Sportswear (Sportruházat)	max. 1,5 kg			
Towels (Törülközők)	max. 6 kg			
Mixed Load (Vegyes)	max. 3 kg			
Timed program warm (Időprogram meleg)	max. 3 kg			
Timed program cold (Időprogram hideg)	max. 3 kg			
Shirts/Blouses (Ing)	max. 3 kg			
Super 40' (Extra rövid 40')	max. 2 kg			
Downs (Pehelytoll)	max. 1,5 kg			
Wool finish (Gyapjú vége)	max. 3 kg			

* A szárítási mód egyénileg választható → **I**: Teljes szárítás plus, **II**: Teljes szárítás és **III**: Szárítás vasaláshoz (modelltől függően). A szárítási fok finombeállítása lehetséges; a többretegű textiliák hosszabb szárítási időt igényelnek mint az egyrétegű ruhaneműk. Javaslat: külön szárítsa.

9407 / 9000964469



Robert Bosch Hausgeräte GmbH
Carl-Wery-Str. 34
81739 München/Germany

WTB66200BY

Ápolás és tisztítás



Csak kikapcsolt állapotban!

i Hőcserélő
A szárítógép hőcserélője szárítás közben automatikusan tisztul. A kijelzőmezőben megjelenik a **SELF CLEANING**. A kondenzvíztartályt a tisztítási folyamat közben ne húzza ki.

Készülékház, kezelőta
– Puha, nedves törlőruhával dörzsölje le.
– Vízszugárral tisztítani tilos.
– Azonnal távolítsa el a mosó- és tisztítószer-maradványokat.
– Szárításkor az ablak és a tömítés közé víz kerülhet. Ez semmi esetre sem befolyásolja a szárítógép funkcióit!

Szűrő a kondenzvíztartályban
A kondenzvíztartály ürítésekor a szűrő automatikusan tisztul. A szűrőt ennek ellenére rendszeresen tisztítsa meg folyó vízzel, így elkerülhetők a makacs lerakódások/szennyeződések.

1. Húzza ki a kondenzvíztartályt .

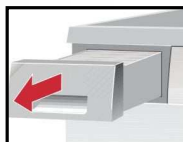

2. Húzza ki a szűrőt a bevágásból.

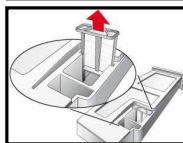

3. A szűrőt folyó vízszugárral vagy mosogatógépben tisztítsa meg.

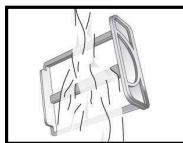

4. Tegye vissza a szűrőt.

5. A kondenzvíztartályt bekattanásig tolja be.

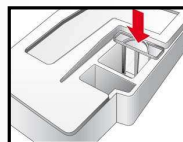

A szárítógépet csak behelyezett szűrővel üzemeltesse!

Nedvességérzékelők
A szárítógép nemesacél nedvességérzékelőkkel rendelkezik. A nedvességérzékelők a ruhanemű nedvességét mérik. Hosszabb üzemeltetési idő után a nedvességérzékelőkön finom vízkőréteg képződhet.

1. Nyissa ki az ajtót.

2. A nedvességérzékelőket durva felületű megnedvesített szivaccsal tisztítsa meg.



Ne használjon fémgypotot vagy súrolószert!

Felállítás

- Szállítási terjedelem: Szárítógép, használati és felállítási utasítás, gyapjúkosár (modelltől függően).
- Ellenőrizze, szállítás közben nem sérült-e meg a szárítógép!
- A szárítógép nehéz. Ne emelje meg egyedül!
- Ügyeljen az éles szélékre!
- A szárítógépet ne a kiálló részeknél (pl. ajtó) emelje meg - Törésveszély!
- Ne fagyveszélyes helyen állítsa fel!
A fagyott víz károsodást okozhat!
- Kétség esetén szakemberrel csatlakoztassa a készüléket.

1. Szárítógép elhelyezése

- A hálózati csatlakozódugónak bármikor elérhetőnek kell lennie.
- Tiszta, egyenes és szilárd felületre helyezze el!
- A szárítógép légbeömlő nyílását tilos eltakarni.
- A szárítógép környékét tartsa tisztán.
- A szárítógépet az elülső becsavarható lábakkal és vízmértékkel állítsa be. Semmi esetre se távolítsa el a becsavarható lábakat!



A szárítógépet ne helyezze olyan ajtó vagy tolóajtó mögé, amely a szárítógép ajtajának nyitását lehetetlenné teszi vagy akadályozza.

A gyermekek így nem tudják bezárni magukat, és nem kerülnek életveszélybe.



Minden tartozékot vegyen ki a dobból. A dobnak üresnek kell lennie.

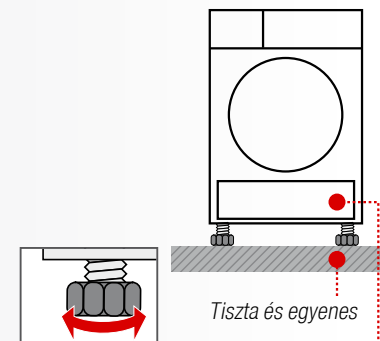

Tiszta és egyenes

Hagyja szabadon a légbeömlő nyílást

2. Hálózati csatlakozás, Biztonsági útmutató → 13. oldal

- Előírás szerint csatlakoztassa a váltakozó áramú védőérintkezős dugaszolóaljzatba, kétség esetén ellenőriztesse a csatlakozóaljzatot szakemberrel!
- A hálózati feszültségnek és az adattáblán lévő feszültségértéknek (→ 10. oldal) meg kell egyeznie.
- A csatlakozási érték és a szükséges biztosíték az adattáblán található.

Fagyvédelem



A szárítógépet ne üzemeltesse fagyveszélynél.



Előkészítés

1. Kondenzvíztartály kiürítése → 4., 8/12. oldal.
2. Állítsa a programválasztót egy tetszőleges programra.
3. Nyomja meg a **Start/Reload** (Start/Utántöltés) gombot → a kondenzvíz a tartályba kerül.
4. Várjon néhány percet vagy várja meg, amíg a szárítógép megáll, majd ismét ürítse ki a kondenzvíztartályt.
5. Állítsa a programválasztót az **Off** (Ki) helyzetbe.

Szállítás



- A szárítógép előkészítése → lásd **Fagyvédelem**.
- A szárítógépet állítva szállítsa.
- Szállítás után a szárítógépet két órát hagyja állni.



A szárítógépben maradékvíz található. Ez a szárítógép ferde helyzetében kifolyhat.

Opcionális tartozékok (a vevőszolgálaton keresztül rendelési szám, modelltől függően)

WTZ 20410	Összeépítési csatlakozókészlet mosó- és szárítógéphez A helytakarékosság érdekében a szárítógép elhelyezhető egy megfelelő mosógép felett, amely vele azonos szélességű és mélységű. A csatlakozókészletet mindig használni kell , ha a szárítógépet egy mosógéphez kívánja rögzíteni. Kihúzható munkalap esetén: WTZ 11400.
WMZ 20500	Állvány A jobb betöltéshez és kivételhez. A kihúzóban található kosarat a ruhanemű szállítására használhatja.
WMZ 20600	Gyapjúkosár A gyapjúkosár lehetővé teszi egyes gyapjútextíliák, sportcipők és plüssállatok szárítását (lásd a külön „Gyapjúkosár” útmutatót is).

Műszaki adatok

Méret (mérszma)	60 x 60 x 85 cm (a magasság állítható)
Súly	kb. 51 kg
Max. töltési mennyiség	8 kg
Kondenzvíztartály	4,0 l
Csatlakozási feszültség	220-240 V
Csatlakozási teljesítmény	1000 W
Biztosíték	10 A
A környezet hőmérséklete	5 - 35 °C
Termékszám	
Gyártási szám	Ajtó belső oldala

Adattábla a szárítógép hátlapján.

Teljesítményfelvétel kikapcsolt állapotban: 0,10 W

Teljesítményfelvétel készenléti állapotban (nem kikapcsolt állapotban): 1,00 W

- **Dob belső világítása (modelltől függően):** A dobát a készülék az ajtó kinyitása vagy becsukása után, valamint a program indításakor megvilágítja, majd automatikusan kialszik.

Fogyasztási értékek táblázata

Program	A ruhanemű centrifugálásához használt fordulatszám	Időtartam**		Energiafogyasztás**	
		8 kg	4 kg	8 kg	4 kg
Pamut					
	1400 ford/perc	114 perc	72 perc	1,44 kWh	0,82 kWh
	1000 ford/perc	134 perc	85 perc	1,79 kWh	1,02 kWh
Szárítás vasaláshoz*	800 ford/perc	154 perc	98 perc	2,08 kWh	1,19 kWh
	1400 ford/perc	82 perc	57 perc	1,01 kWh	0,70 kWh
	1000 ford/perc	102 perc	71 perc	1,33 kWh	0,92 kWh
Kímélő					
	800 ford/perc	122 perc	84 perc	1,65 kWh	1,14 kWh
	600 ford/perc	62 perc		0,51 kWh	0,64 kWh

* Programbeállítás az érvényes EN61121 szerinti vizsgálathoz.

** Az értékek a ruha anyagától, a szárítandó ruhanemű összetételétől, a textil maradék nedvességétől továbbá a ruhamennyiségtől függően eltérhetnek a megadott értékektől.

Leghatékonyabb program pamuttextíliákhoz

A következő „standard pamutprogram” (☐ szimbólummal jelölve) normál nedvességű pamut ruhanemű szárítására alkalmas és a kombinált energia- és vízfogyasztás tekintetében nedves pamut ruhanemű szárításához a leghatékonyabb.

Standard programok pamut ruhához az aktuális 932/2012/EU rendeletnek megfelelően

Program	Betölthető mennyiség	Energiafogyasztás	Programidő
☐ Pamut Teljes szárítás	8 kg/4 kg	1,79 kWh/1,02 kWh	134 perc/85 perc

Programbeállítás a 2010/30/EU irányelv szerint történő vizsgálathoz és energiafogyasztás címkézéséhez

Normál zörejek

A szárítás során a kompresszor, illetve a szivattyú működése normál zörejeket eredményez.

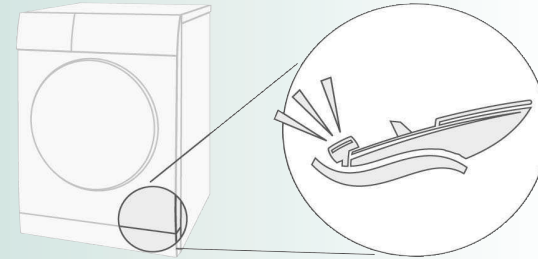

A kompresszor a szárítógépben morgó hangot hallat. A hangerősség és a hangmagasság a választott programtól és a szárítás folyamatától függően változhat.

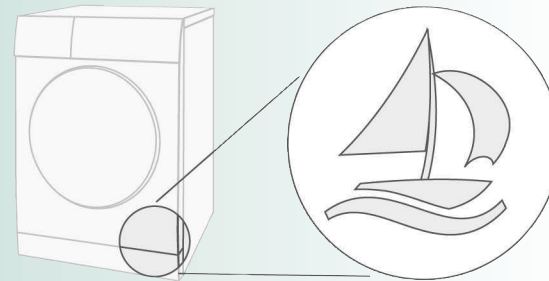

A szárítógép kompresszora időnként szellőzik, közben zümmögő hang hallatszik.

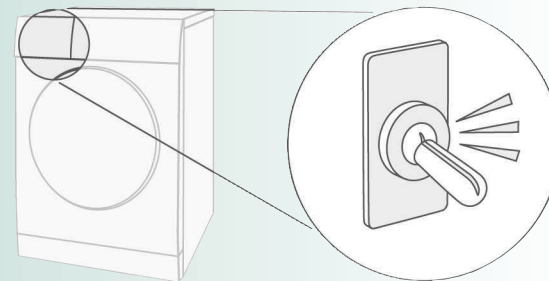

A szárítógép automatikus tisztítását egy kattanó hang jelzi.

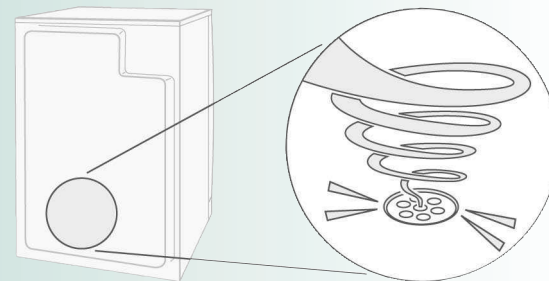

A kondenzvizet egy szivattyú pumpálja a kondenzvíztartályba, ilyenkor hallani lehet a szivattyúzás hangját.

Mi a teendő, ha ...



Állítsa a programválasztót az **Off** (Ki) helyzetbe, és húzza ki a csatlakozóaljzatból a hálózati csatlakozódugót.

● A jelzőlámpa Start/Reload (Start/Utántöltés) nem világít.	Bedugta a hálózati csatlakozódugót? Választott programot? Ellenőrizze a csatlakozóaljzat biztosítékát.
● A kijelzőmező és a jelzőlámpák (<i>modellőlől függően</i>) kialszanak és a jelzőlámpa Start/Reload (Start/Utántöltés) villog.	Energiatakarékos üzemmód aktiválva → külön <i>Útmutató az energiatakarékos üzemmódról</i> .
● A kijelzőmező ki van kapcsolva.	A készülék pihenő üzemmódba kapcsol, ha a Finished in (Maradék idő) opciót választotta → <i>5. oldal</i> .
● A jelzőlámpa (Kondenzvíztartály) villog.	Kondenzvíztartály kiürítése → <i>4. oldal</i> . Nyomja meg a Start/Reload (Start/Utántöltés) gombot a megjelenített adat visszaállításához, majd ismét nyomja meg a Start/Reload (Start/Utántöltés) gombot a készülék újraindításához.
● A jelzőlámpa (Pihefogó) villog.	Pihefogó tisztítása → <i>4/8. oldal</i> Nyomja meg a Start/Reload (Start/Utántöltés) gombot a megjelenített adat visszaállításához, majd ismét nyomja meg a Start/Reload (Start/Utántöltés) gombot a készülék újraindításához.
● A kijelzőmezőben megjelenik a SELF CLEANING .	Nincs hiba. A hőcserélő automatikus tisztítása. Ne ürítse ki a kondenzvíztartályt.
● A szárítógép nem indul.	Megnyomta a Start/Reload (Start/Utántöltés) gombot? Becsukta az ajtót? Beállította a programot?
● A program megszakítása röviddel az indítás után.	A környezet hőmérséklete magasabb, mint 5 °C? Betette a ruhaneműt a készülékbe? Túl kevés a ruhamennyiség a választott programhoz?/Használjon időprogramot → <i>6/7. oldal</i> A betett ruhanemű száraz?
● Kifolyik a víz.	A szárítógépet állítsa vízszintes helyzetbe.
● Az ajtó magától kinyílik.	Nyomja be az ajtót, amíg az hallhatóan bekattan.
● Gyűrődés.	Túllépte a ruhamennyiséget? A ruhákat a program befejeződése után azonnal vegye ki, teregesse ki és húzza a ruhát formára. Nem a megfelelő programot választotta → <i>7. oldal</i>
● A ruhanemű nem száradt meg megfelelően vagy még túl nedves.	A meleg ruhanemű a program befejeződése után nedvesebbnek érződik, mint amilyen valójában. Terítse szét a ruhaneműt, hogy a meleg gyorsabban távozzon. Finombeállítással állítsa be a szárítási módot, ezáltal hosszabb lesz a szárítási idő, azonban a hőmérséklet nem emelkedik. A ruhanemű szárazabb lesz. Válasszon hosszabb szárítási idejű programot, vagy növelje a szárítási módot. A hőmérséklet ekkor nem emelkedik. Válasszon egy időprogramot a még nedves ruhanemű további szárításához. Ha túllépte a programhoz tartozó maximális ruhamennyiséget, akkor a ruhanemű száradásá nem lesz megfelelő. Tisztítsa meg a dobnan található nedvességérzékelőket. A vékony vízköréteg káros hatással van az érzékelőkre, és a ruhanemű nem szárad meg megfelelően. A rendszer leállította a szárítást áramkimaradás, megtelt kondenzvíztartály vagy a maximális szárítási idő túllépése miatt.
● A szárítási idő túl hosszú.	A pihefogót folyó vízzel tisztítsa meg → <i>4/8. oldal</i> Elégtelen légbeáramlás → Gondoskodjon a légkeringetésről. Esetleg eltömődött a légbeömlő nyílás → Tisztítsa meg → <i>9. oldal</i> . A környezet hőmérséklete 35 °C-nál magasabb → Szellőztessen.
● Egy vagy több jelzőlámpa villog.	Pihefogó tisztítása → <i>4. ,8/12. oldal</i> Ellenőrizze az elhelyezési körülményeket → <i>9. oldal</i> Kapcsolja ki, hagyja kihűlni, kapcsolja be újra és indítsa újra a programot.
● Hálózatkimaradás.	A ruhaneműt azonnal vegye ki a szárítógépből és teregesse szét. Hő távozhat. Vigyázat: Az ajtó, a dob és a ruhanemű forró lehet.
● Időnként további zörejek és rezgés.	Nincs hiba. Normál zörejek → <i>11. oldal</i> .
● Hangos brummogó hang hallható néhány másodpercig.	Teljesen betolta a kondenzvíztartályt? → Teljesen tolja be a kondenzvíztartályt. Nincs hiba. Normál zörejek → <i>11. oldal</i> .

Vevőszolgálat

Ha nem tudja saját kezűleg elhárítani a problémát (pl. ki-/bekapcsolás) → *Mi a teendő, ha...*, *12. oldal*, forduljon vevőszolgálatunkhoz. Mindig megtaláljuk a megfelelő megoldást, hogy elkerülhető legyen a felesleges kiszállítás.

Az Önhez legközelebbi **vevőszolgálat** elérhetőségét megtalálja a vevőszolgálatok jegyzékében.

A vevőszolgálatnak adja meg a készülék termékszámát (E-Nr.) és gyártási számát (FD).

– H + 361 489 5461

E-Nr.

FD

Termékszám

Gyártási szám

Ezek az információk megtalálhatók: az ajtó belső oldalán* / a nyitott szervizfedélben* és a készülék hátlapján.
*modellőlől függően

Bizson a gyártó hozzáértésében. Forduljon hozzánk. Ezzel biztosítja, hogy a javításokat szakképzett szerviztechnikusok fogják elvégezni, akik eredeti pótalkatrészeket fognak beszerezni.

Biztonsági útmutatások



Vészhelyzet

A szárítógépet CSAK...

- Azonnal húzza ki a hálózati csatlakozódugót a csatlakozóaljzatról, vagy szakítsa meg a biztosítékot.
- a háztartás belső helyiségeiben használja.
- textiliák szárításához használja.

A szárítógépet SOHA...

- ne használja a fentiekben kívül más célra.
- ne változtassa meg a műszaki feltételeket vagy tulajdonságait.

Veszélyek

- Gyermekek és tájékoztatásban nem részesült személyek nem használhatják a szárítógépet.
- A gyermekeket ne hagyja felügyelet nélkül a szárítógép mellett!
- Házilátokat ne engedjen a szárítógép közelébe.
- Minden tárgyat vegyen ki a zsebekből. Különösen ügyeljen az öngyújtókra → **Robbanásveszély!**
- Ne támaszkodjon vagy üljön az ajtóra → **Borulásveszély!**

Elhelyezés

- A laza vezetékeket rögzítse → **Botlásveszély!**
- A szárítógépet ne üzemeltesse fagyveszélynél.

Hálózati csatlakozás

- A szárítógépet előírászerűen váltakozó áramú védőérintkezős dugaszolóaljzathoz csatlakoztassa, ellenkező esetben biztonsága nincs garantálva.
- A vezeték keresztmetszete legyen megfelelő.

- Csak ezzel a jellel ellátott hibaáram-védőkapcsolót használjon:
- A hálózati csatlakozódugó és a csatlakozóaljzat illeszkedjen egymáshoz.
- Ne használjon sokpólusú dugaszoló csatlakozót/kapcsolót és/vagy hosszabbító vezetéket.
- A hálózati csatlakozódugót ne fogja meg nedves kézzel → **Aramütésveszély!**
- A hálózati csatlakozódugót soha ne a vezetéknel fogva húzza ki a csatlakozóaljzatról.
- Ne okozzon károsodást a hálózati vezetéken → **Aramütésveszély!**

Üzemelés

- Csak ruhaneműt tegyen a dobba. Mielőtt bekapcsolná a szárítógépet - ellenőrizze a tartalmát!
- Ne használja a szárítógépet, ha a ruhanemű oldószerrel, olajjal, viasszal, zsírral vagy festékekkel szennyezett (pl. hajfixáló, körömlakk-lemosó, folteltávolító, mosóbenzin stb.) → **Tűz- és robbanásveszély!**
- A szárítógép használata tilos, ha a tisztításhoz ipari vegyi anyagok kerültek felhasználásra.
- Por által okozott veszély (pl. szénpor, liszt): Ne használja a szárítógépet → **Robbanásveszély!**
- A szárítógépet soha ne kapcsolja ki a szárítási ciklus vége előtt, ha mégis így tesz, gyorsan vegye ki a ruhaneműt és terítse szét, így elősegítve a lehűlést.
- Ne használja a szárítógépet, ha a ruhanemű habanyagot/gumit tartalmaz → Az elasztikus anyagok tönkremehetnek és a szárítógép a habanyagok lehetséges deformációjától károsodhat.
- A pihefogó tisztításakor győződjön meg arról, hogy nem került idegen anyag (pehelytoll vagy töltőanyag) a légvezeték nyílásába. Adott esetben tisztítsa meg előtte a dobot egy porszívóval. Ha mégis idegen anyag került a levegőnyílásba → hívja a vevőszolgálatot → **Tűz- és robbanásveszély!**
- A könnyű tárgyak, mint a hosszú haj, bekerülhet a szárítógép légbeömlő nyílásába → **Sérülésveszély!**
- A szárítási ciklus utolsó szakasza hő nélkül megy végbe (lehűlési ciklus), annak biztosítására, hogy a ruhaneműk olyan hőmérsékleten maradjanak, amely nem károsítja őket.
- Kapcsolja ki a szárítógépet, ha a program befejeződött.
- A kondenzvíz nem ivóvíz, és pihével szennyezett lehet.

Hiba

- A szárítógépet hiba vagy hibagyány esetén ne használja. Javítás csak vevőszolgálaton keresztül.
- Ne használjon hibás hálózati vezetékkel rendelkező szárítógépet. A hibás hálózati vezetéket a veszélyek elkerülése érdekében csak a vevőszolgálatl cseréltesse ki.

Alkatrészek

Ártalmatlanítás

- Biztonsági okokból csak eredeti pótalkatrészt és -tartozékokat használjon.
- Húzza ki a hálózati csatlakozódugót, **ezután** vágja el a készülék hálózati vezetékét. Engedélyezett hulladék-lerakóhelyen ártalmatlanítsa.
- A szárítógép hőcserélője külön hermetikusan lezárt fluorozott üvegházhatású gázt tartalmaz (R407c) → szakszerűen ártalmatlanítsa. Töltési mennyiség: 0,385 kg.
- Csomagolás: ne adja oda a gyerekeknek a csomagolóanyagot → **Fulladásveszély!**
- Az összes anyag környezetbarát és újrahasznosítható. Környezetbarát módon ártalmatlanítsa.



Register your new Bosch now:
www.bosch-home.com/welcome



Szárítógép
WTB66200BY



hu Használati utasítás