

Den nye tørretumbler

Tillykke - De har valgt et moderne, kvalitativt førsteklases husholdningsprodukt fra Bosch. Denne tørretumbler har et særligt lavt energiforbrug.

Alle tørretumbler bliver kontrolleret for funktion og korrekt tilstand, inden de forlader fabrikken. Hvis De har spørgsmål, står vores kundeservice gerne til rådighed.

Miljøvenlig bortskaffelse

Dette apparat er klassificeret iht. det europæiske direktiv 2012/19/EU om affald af elektrisk- og elektronisk udstyr (waste electrical and electronic equipment - WEEE). Dette direktiv angiver rammerne for indlevering og recycling af kasserede apparater gældende for hele EU.

er findes yderligere oplysninger om vores produkter, tilbehør, reservedele og services på: www.bosch-home.com

Overhold sikkerhedsanvisningerne på side 11!

Læs først denne brugs- og opstillingsvejledning, **installationsvejledningen** og den separate **Vejledning for Energispare-modus**, inden tørretumbleren tages i brug.

Indhold

Forberedelse	2
Indstille program	2
Tørring	3/4
Anvisninger om vasketøj	5
Vedligeholdelse og rengøring	6
Programoversigt	7
Installation	8
Elektrisk tilslutning	8
Tekniske data	9
Ekstra tilbehør	9
Hvad nu hvis ... / Kundeservice	10
Sikkerhedsanvisninger	11

Formålmæssig anvendelse

- Kun til anvendelse i private husholdninger,
- Kun til tørring af tekstiler, der er blevet vasket i vand.

Hold børn under 3 år på sikker afstand af tørretumbleren

Lad aldrig børn rengøre eller vedligeholde tørretumbleren uden at være under opsyn! Lad ikke børn være uden opsyn, når de opholder sig ved tørretumbleren!

Sørg for at holde kæledyr væk fra tørretumbleren! Tørretumbleren kan betjenes af børn fra 8 år, af personer med reducerede fysiske, sensoriske eller psykiske færdigheder, samt af personer, som ikke har den fornødne erfaring eller viden til at betjene apparatet, når disse personer er under opsyn eller er blevet vejledt af en ansvarlig person.

Forberede

installation se side 8

Lad tørretumbleren køre en gang uden vasketøj, inden der tørres tøj i den første gang → side 7.

Tørretumbleren må aldrig anvendes, hvis den er beskadiget!
Kontakt kundeservice!

Kun med tørre hænder!
Hold kun i selve stikket!

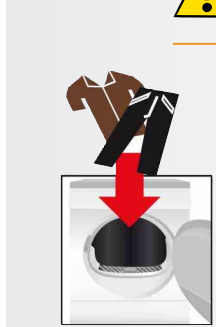

Sorter vasketøjet + læg det ind

Tøm lommerne i vasketøjet. Vær især opmærksom på lighter! Tromlen skal være tom, når vasketøjet fyldes il

Kontroller tørretumbleren

Stik netstikket i kontakten

Vælg program + indstil

Vælg tørreprogram ...

... og tilpas det individuelt

Statusindikatorer/ serviceindikatorer/ Ekstrafunktioner

Programvælger

Udførlig programoversigt → side 7.

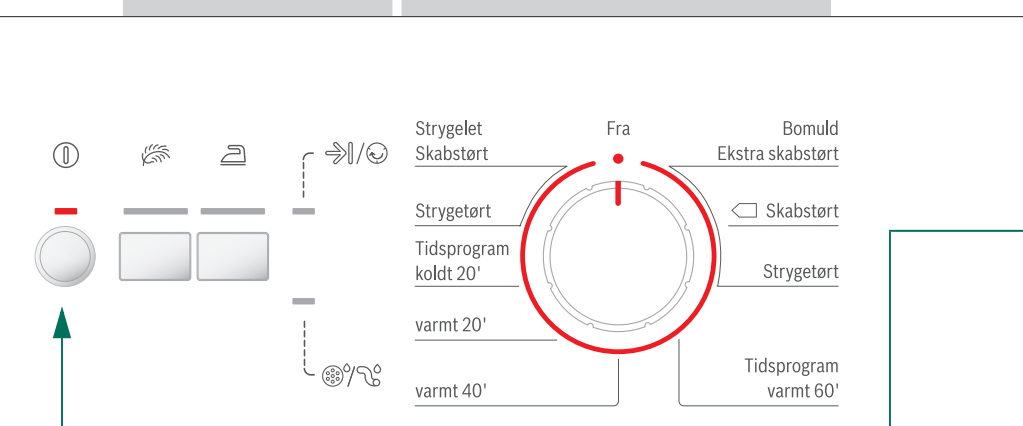

Tryk på tasten (start)

Tørretumbleren må kun benyttes med fnugfilter!

⇒/⊘	slut/anti-krøl
⊘/⊘ (Filter/Slange)	Blinker → Rengør fnugfilter, kontroller aftrækskanal → side 6.
☁ (Skånetørring)	Reduceret temperatur til sarte tekstiler ☐, f.eks. til polyakryl, polyamid, elasthan eller acetat; ved længere tørretid.
☐ (Anti-krøl)	Reducerer krølning og forlænger anti-krølningsfasen efter programmets afslutning.

Tørring

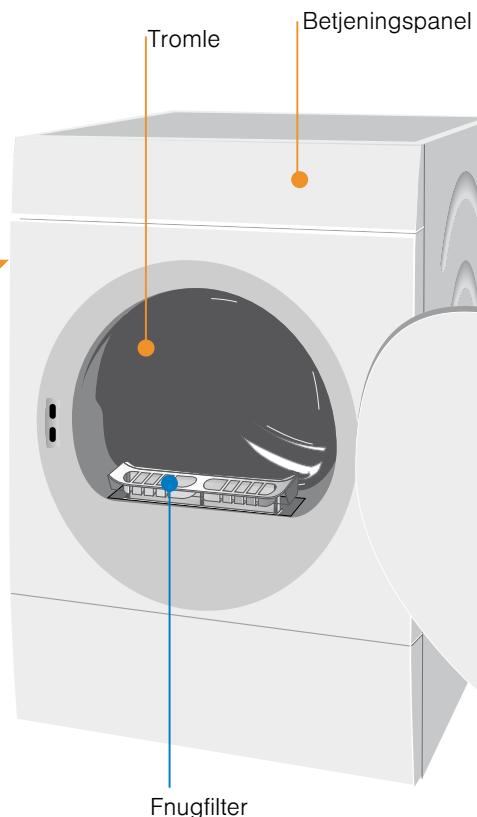

Tørring

Rengør fnugfilter

Rengør fnugfiltret efter hver tørring!

- Luk lugen op, træk fnugfiltret ud.
- Fjern fnuggene (stryg hånden hen over filtret). Skyl fnugfiltret igennem med varmt vand, hvis det er meget snavset eller tilstoppet, og tør det godt af!
- Sæt fnugfiltret på plads igen - det skal gå i indgreb med et klik.
- Fjern fnug fra døren/området omkring døren.

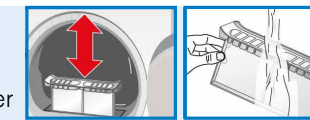

Slukke for tørretumbler

Stil programvælgeren på **Fra**. Lad ikke vasketøj ligge i tørretumbleren!

Tage vasketøj ud

Tørretumbleren har en automatisk anti-krøl funktion. Tromlen bliver drejet med bestemte tidsintervaller i 30 minutter efter programmets afslutning. Vasketøjet forbliver løst og luftigt (hvis ekstrafunktionen ☐ (Anti-krøl) er valgt, drejes tromlen i 90 minutter - afhængigt af model).

Programslut, når indikatorlampen ⇒/⊘ (slut/anti-krøl) blinker

Afbryde program

Tromle og luge kan være meget varme!

Tørringen kan afbrydes, så vasketøjet kan efterfyldes eller tages ud. Det valgte program skal derefter fortsættes og afsluttes!

- Luk lugen op, tørreprocessen bliver afbrudt.
- Læg vasketøj ind, eller tag det ud, og luk lugen.
- Vælg om nødvendigt program og ekstra funktioner igen.
- Tryk på tasten (start).

Anvisninger om vasketøj ...

Vaskemærker på tekstiler

Følg producentens vaskeanvisninger!

- Tørring ved normal temperatur.
- Tørring ved lav temperatur → vælg også ☁ (Skånetørring).
- Må ikke tørres i tørretumbler.

Overhold altid sikkerhedsanvisningerne → side 11!

- F.eks. må følgende tekstiler ikke tørres i tørretumbler:
 - Luftuigennemtrængelige tekstiler (f.eks. med gummibelægning).
 - Sarte stoffer (silke, syntetiske gardiner) → Risiko for krølning!
 - Vasketøj tilsmudset med olie.

Før første tørring

Læg ikke vasketøj i maskinen! Indstil programvælgeren til Tidsprogram (→ side 7), og vælg (start). Stil programvælgeren på **Fra** ved programslut.

Tips om tørring

- Sorter vasketøjet efter tekstiltipe og tørreprogram, så tøjet bliver ensartet tørt.
- Tør altid meget små tekstilstykker (f.eks. babystrømper) sammen med større stykker vasketøj (f.eks. håndklæder).
- Luk lynlåse, hægter og maller, og knap betræk. Bind stofbælter, bånd osv. sammen.
- Strygelet vasketøj må ikke tørres for længe → risiko for krølning! Lad vasketøjet eftertørre udenfor tumbleren.
- Stryg ikke vasketøjet direkte efter tørring, men lad det ligge sammenfoldet et stykke tid → restfugtigheden bliver dermed ensartet fordelt.
- Strikkede stoffer (f.eks. T-shirts, jersey-stoffer) kryber ofte ved den første tørring → vælg derfor ikke programmet **Ekstra skabstørt**.
- Stivet vasketøj er kun delvist egnet til tørretumbler → stivelse efterlader en belægning, som har negativ indflydelse på tørringen.
- Doser skyllemiddel iht. producentens angivelser ved tøj, der skal tørres i tørretumbler.
- Vælg et tidsprogram ved tørring af små mængder vasketøj → optimering af tørring.

Miljøbeskyttelse / Energisparetips

- Centrifuger vasketøjet grundigt i vaskemaskinen, inden det tørres → højere centrifugeringshastighed reducerer tørretiden og sænker energiforbruget. Centrifuger også stygelet tøj.
- Udnyt den maks. anbefalede påfyldningsmængde, men overskrid den ikke → Programoversigt side 7.
- Sørg for god ventilation i rummet under tørring.
- Rengør fnugfiltret efter hver tørring → side 4.

Vedligeholdelse og rengøring

Kun i slukket tilstand!

Tørretumblerens kabinet, betjeningspanel, fugtfolere

- Tørres af med en blød, fugtig klud.
- Der må ikke anvendes aggressive rengørings-/opløsningsmidler.
- Fjern rester af vaske- og rengøringsmidler med det samme.

Aftrækskanal

Kontroller aftrækskanalen. Rengør aftrækskanalen hvert halve år. Aftrækskanalen må ikke have knæk.

- Sluk for tørretumbleren, og lad den køle af.
- Træk netstikket ud af kontakten.
- Afmonter aftrækskanalen.
- Rengør aftrækskanalen.
- Monter aftrækskanalen → (Installationsvejledning for aftrækskanal)

Fugtfolere

Tørretumbleren er udstyret med fugtfolere af rustfrit stål. Fugtfolerne måler fugtigheden i vasketøjet.

Efter længere tids drift kan der danne sig et tyndt kalklag på fugtfolerne.

- Luk lugen op.
- Rengør fugtfolerne med en fugtig svamp med ru overflade.

Brug aldrig ståluld eller skurende midler!



Den nye tørretumbler

Tillykke - De har valgt et moderne, kvalitativt førsteklases husholdningsprodukt fra Bosch.
Denne tørretumbler har et særligt lavt energiforbrug.

Alle tørretumblere bliver kontrolleret for funktion og korrekt tilstand, inden de forlader fabrikken.
Hvis De har spørgsmål, står vores kundeservice gerne til rådighed.

Miljøvenlig bortskaffelse

Dette apparat er klassificeret iht. det europæiske direktiv 2012/19/EU om affald af elektrisk- og elektronisk udstyr (waste electrical and electronic equipment - WEEE).
Dette direktiv angiver rammerne for indlevering og recycling af kasserede apparater gældende for hele EU.

er findes yderligere oplysninger om vores produkter, tilbehør, reservedele og services på: www.bosch-home.com



Overhold sikkerhedsanvisningerne på side 11!



Læs først denne brugs- og opstillingsvejledning, **installationsvejledningen** og den separate **Vejledning for Energispare-modus**, inden tørretumbleren tages i brug.

Indhold

	Side
Forberedelse	2
Indstille program	2
Tørring	3/4
Anvisninger om vasketøj	5
Vedligeholdelse og rengøring	6
Programoversigt	7
Installation	8
Elektrisk tilslutning	8
Tekniske data	9
Ekstra tilbehør	9
Hvad nu hvis ... / Kundeservice	10
Sikkerhedsanvisninger	11

Formålmæssig anvendelse

- Kun til anvendelse i private husholdninger,
- Kun til tørring af tekstiler, der er blevet vasket i vand.



Hold børn under 3 år på sikker afstand af tørretumbleren
Lad aldrig børn rengøre eller vedligeholde tørretumbleren uden at være under opsyn
Lad ikke børn være uden opsyn, når de opholder sig ved tørretumbleren!
Sørg for at holde kæledyr væk fra tørretumbleren!
Tørretumbleren kan betjenes af børn fra 8 år, af personer med reducerede fysiske, sensoriske eller psykiske færdigheder, samt af personer, som ikke har den fornødne erfaring eller viden til at betjene apparatet, når disse personer er under opsyn eller er blevet vejledt af en ansvarlig person.

Forberede installation se side 8

Lad tørretumbleren køre en gang uden vasketøj, inden



Tørretumbleren må aldrig anvendes, hvis den er beskadiget!
Kontakt kundeservice!



Kun med tørre hænder!
Hold kun i selve stikket!



Sorter vasketøj

Tøm lommerne i vasketøjet.
Vær især opmærksom på lightere!
Tromlen skal være tom, når vasketøjet fyldes!

Vælg pro...

... og ti...



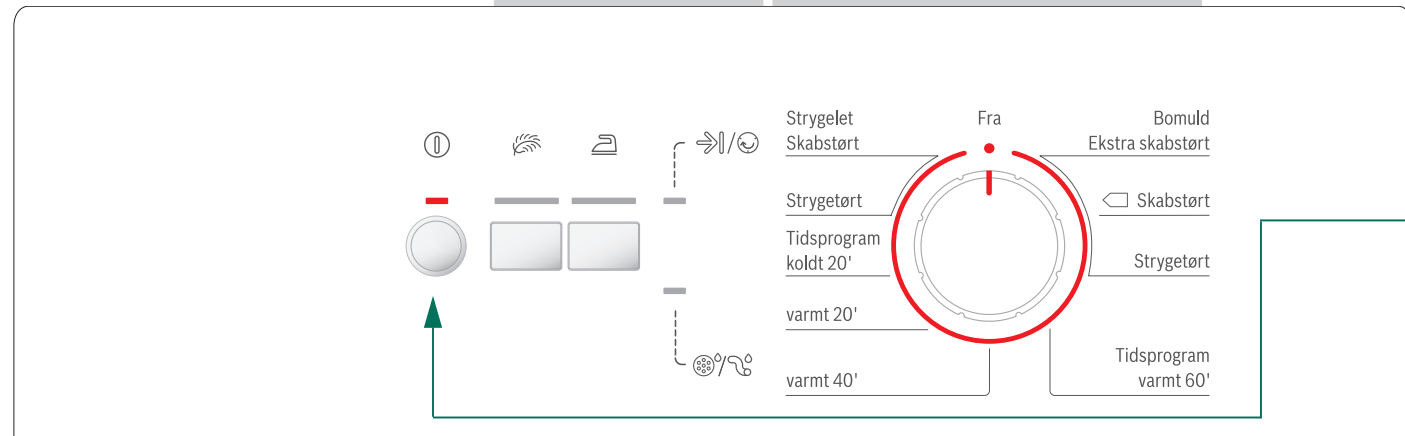

Udførlig programoversigt



Tryk



Tørretumbleren benyttes

	slut/anti-krøl
 (Filter/Slange)	Blinker → Rengør fnugfilter, kontroller aftrækskanal → side 6.
 (Skånetørring)	Reduceret temperatur til sarte tekstiler  , f.eks. til polyakryl, polyamid, elastan eller acetat; ved længere tørretid.
 (Anti-krøl)	Reducerer krølning og forlænger anti-krølningsfasen efter programmets afslutning.

den der tørres tøj i den første gang → side 7.

**Kontroller
tørretumbleren**



**Netstikket i
kontakten**



... + læg det ind



**Program + indstil
vælg tørreprogram ...**

1

Læg det individuelt

2

→ side 7.

Tryk på tasten (start)

3

**Tørretumbleren må kun
startes med fnugfilter!**

eller

ning.

Tørring

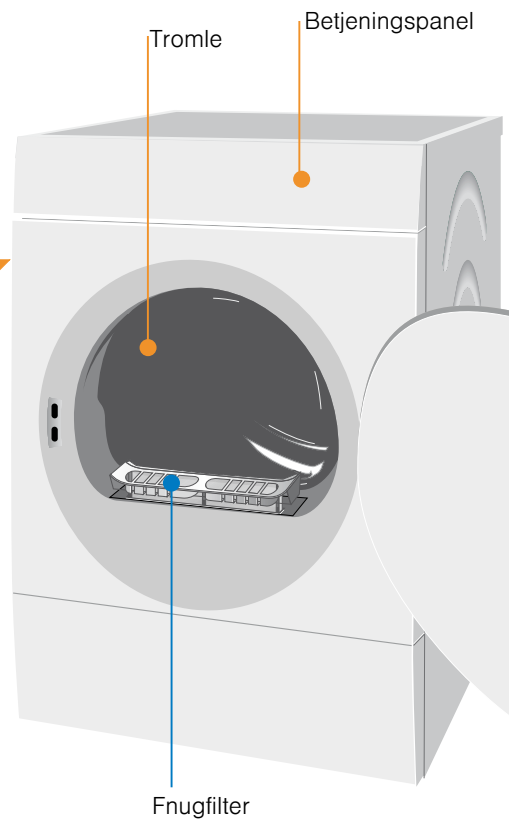

Rengør fnugfilter

Rengør fnugfiltret efter hver tørring!

1. Luk lugen op, træk fnugfiltret ud.
2. Fjern fnuggene (stryg hånden hen over filtret). Skyl fnugfiltret igennem med varmt vand, hvis det er meget snavset eller tilstoppet, og tør det godt af!
3. Sæt fnugfiltret på plads igen - det skal gå i indgreb med et klik.
4. Fjern fnug fra døren/området omkring døren.



Slukke for tørretumbler

Stil programvælgeren på **Fra**.
Lad ikke vasketøj ligge i tørretumbleren!

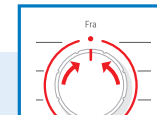

Tag vasketøj ud

Tørretumbleren har en automatisk anti-krøl funktion. Tromlen bliver drejet med bestemte tidsintervaller i 30 minutter efter programmets afslutning. Vasketøjet forbliver løst og luftigt (hvis ekstrafunktionen **(Anti-krøl)** er valgt, drejes tromlen i 90 minutter - afhængigt af model).

Programslut, når indikatorlampen  (slut/anti-krøl) blinker

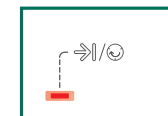

Afbryde program

 Efterfyldning eller udtagning af vasketøj

Tromle og luge kan være meget varme!



Tørringen kan afbrydes, så vasketøjet kan efterfyldes eller tages ud. Det valgte program skal derefter fortsættes og afsluttes!

1. Luk lugen op, tørreprocessen bliver afbrudt.
2. Læg vasketøj ind, eller tag det ud, og luk lugen.
3. Vælg om nødvendigt program og ekstra funktioner igen.
4. Tryk på tasten (start).

Tørring

Anvisninger om vasketøj ...



Vaskemærker på tekstiler

Følg producentens vaskeanvisninger!

- Tørring ved normal temperatur.
- Tørring ved lav temperatur → vælg også  (Skånetørring).
- Må ikke tørres i tørretumbler.



Overhold altid sikkerhedsanvisningerne → side 11!

- F.eks. må følgende tekstiler ikke tørres i tørretumbler:
 - Luftuigennemtrængelige tekstiler (f.eks. med gummibelægning).
 - Sarte stoffer (silke, syntetiske gardiner) → Risiko for krølning!
 - Vasketøj tilsmudset med olie.



Før første tørring

- Læg ikke vasketøj i maskinen! Indstil programvælgeren til Tidsprogram (→ side 7), og vælg ① (start). Stil programvælgeren på **Fra** ved programslut.



Tips om tørring

- Sorter vasketøjet efter tekstiltipe og tørreprogram, så tøjet bliver ensartet tørt.
- Tør altid meget små tekstilstykker (f.eks. babystrømper) sammen med større stykker vasketøj (f.eks. håndklæder).
- Luk lynlåse, hægter og maller, og knap betræk. Bind stofbælter, bånd osv. sammen.
- Strygelet vasketøj må ikke tørres for længe → risiko for krølning! Lad vasketøjet eftertørre udenfor tumbleren.
- Stryg ikke vasketøjet direkte efter tørring, men lad det ligge sammenfoldet et stykke tid → restfugtigheden bliver dermed ensartet fordelt.
- Strikkede stoffer (f.eks. T-shirts, jersey-stoffer) kryber ofte ved den første tørring → vælg derfor ikke programmet **Ekstra skabstørt**.
- Stivet vasketøj er kun delvist egnet til tørretumbler → stivelse efterlader en belægning, som har negativ indflydelse på tørringen.
- Doser skyllemiddel iht. producentens angivelser ved tøj, der skal tørres i tørretumbler.
- Vælg et tidsprogram ved tørring af små mængder vasketøj → optimering af tørring.

Miljøbeskyttelse / Energisparetips

- Centrifuger vasketøjet grundigt i vaskemaskinen, inden det tørres → højere centrifugeringshastighed reducerer tørretiden og sænker energiforbruget. Centrifuger også stygelet tøj.
- Udnyt den maks. anbefalede påfyldningsmængde, men overskrid den ikke → *Programoversigt side 7.*
- Sørg for god ventilation i rummet under tørring.
- Rengør fnugfiltret efter hver tørring → side 4.

Vedligeholdelse og rengøring



Kun i slukket tilstand!



Tørretumblersens kabinet, betjeningspanel, fugtfølere

- Tørres af med en blød, fugtig klud.
- Der må ikke anvendes aggressive rengørings-/opløsningsmidler.
- Fjern rester af vaske- og rengøringsmidler med det samme.



Aftrækskanal

Kontroller aftrækskanalen. Rengør aftrækskanalen hvert halve år. Aftrækskanalen må ikke have knæk.

1. Sluk for tørretumbleren, og lad den køle af.
2. Træk netstikket ud af kontakten.
3. Afmonter aftrækskanalen.
4. Rengør aftrækskanalen.
5. Monter aftrækskanalen → (Installationsvejledning for aftrækskanal)



Fugtfølere

Tørretumbleren er udstyret med fugtfølere af rustfrit stål.

Fugtfølerne måler fugtigheden i vasketøjet.

Efter længere tids drift kan der danne sig et tyndt kalklag på fugtfølerne.

1. Luk lugen op.
2. Rengør fugtfølerne med en fugtig svamp med ru overflade.



Brug aldrig ståluld eller skurende midler!



Programoversigt

se også side 5

Sortering af vasketøj efter tekstil- og stoftype. Tekstiler skal være tørretumbleregnet.

Efter tørring: Vasketøj ...	stryges	stryges let efter	stryges ikke	rulles
PROGRAMMER				
TEKSTILTYPE OG ANVISNINGER				
**Bomuld	max. 6 kg			
**Strygelet	max. 3 kg			
Strygetørt				
Skabstørt				
*Ekstra skabstørt				
Tidsprogram				
varmt 60'				
varmt 40'	max. 3 kg			
varmt 20'				
koldt 20'	max. 3 kg			

* kun til programmet **Bomuld**

**Tørreresultater kan vælges individuelt → Ekstra skabstørt, Skabstørt og Strygetørt (alt efter mode!).
Finjustering af tørregrad mulig; tekstiler med flere lag stof kræver en længere tørreid end tøj med et lag stof.
Anbefaling: skal tørres hver for sig!

9407 / 9000964465



Robert Bosch Hausgeräte GmbH
Carl-Wery-Str. 34
81739 München / Deutschland

WTA74101SN

7

Installation

- Leveringsomfang: Tørretumbler, brugs- og opstillingsanvisning samt installationsvejledning.
- Kontroller tørretumbleren for transportskader!
- Tørretumbleren er meget tung. Løft den ikke alene!
- Pas på skarpe kanter!
- Løft ikke tørretumbleren i dele, der stikker ud (f.eks. lugen) - fare for brud!
- Tørretumbleren må ikke opstilles i rum, hvor der er risiko for frost!
Der kan opstå skader, når vandet fryser!
- Lad i tvivlstilfælde en fagmand tilslutte tørretumbleren!

1. Opstilling af tørretumbler

- Netstikket skal altid være tilgængeligt.
- Opstil tørretumbleren på et rent, jævnt og fast underlag!
- Installer aftrækskanalen → Installationsvejledning for aftrækskanal.
- Hold området omkring tørretumbleren rent.
- Indjuster tørretumbleren til vandret ved hjælp af skruefødderne foran. Skruefødderne må under ingen omstændigheder fjernes!



Tag alle tilbehørsdele ud af tromlen. Tromlen skal være tom!



Opstil ikke tørretumbleren bag en dør eller skydedør, som kan forhindre eller blokere for åbning af tørretumblerens luge.
Dette sikrer, at børn ikke kan blive spærret inde i maskinen og dermed komme i livsfare.

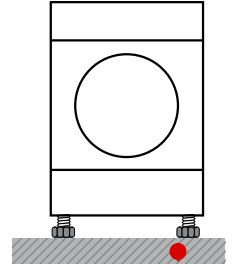
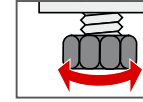

Rent og plant

2. Nettilslutning Sikkerhedsanvisninger → side 11.

- Tilslut tørretumbleren forskriftsmæssigt til en stikkontakt med vekselstrømsforsyning og jordforbindelse. Lad en elektriker kontrollere kontakten i tvivlstilfælde.
- Netspændingen og spændingsangivelsen på tørretumblerens typeskilt (→ side 9) skal stemme overens!
- Tilslutningsværdi og nødvendig sikring er oplyst på tørretumblerens typeskilt.



Elektrisk tilslutning

Apparatet er udstyret med et EU-Schuko-stik (sikkerhedsstik) og kan anvendes i Finland, Norge og Sverige. I Danmark er apparatet kun godkendt til brug i forbindelse med en stikkontakt type E hhv. type CEE7/7-S med et jordben.

Typ E



Hvis der kun findes en stikkontakt af type K på tilslutningsstedet, skal apparatet tilsluttes med en egnet stik-adapter. Kun på denne kan det sikres, at apparatet er korrekt sikkerhedsjordnet. Denne adapter (tilladt til maks. 13 ampere) kan bestilles via kundeservice (reservedelsnr. 616581).

Typ K



8

Tekniske data

• Mål (DxBxH)	60 x 60 x 85 cm (kan indstilles i højden)
Vægt	ca. 35 kg
Maks. fyldningsmængde	6 kg
Omgivende temperaturer	5 - 35°C
Tilslutningsspænding	220-240 V
Tilslutningseffekt	2200 W
Afsikring	10 A
Modelnummer	
Fabrikationsnummer	→ På typeskilt eller inderside af lugen
Typeskiltet er anbragt på bagsiden af tørretumbleren.	
Effektforbrug i slukket tilstand	0,10 W
Effektforbrug i standby-tilstand (ikke-slukket tilstand)	1,00 W

Forbrugsværdier

Program	Den centrifugeringshastighed, som blev anvendt til vasketøjet	Varighed**		Energiforbrug**	
		6 kg	3 kg	6 kg	3 kg
Bomuld					
Skabstørt*	1400 omdr./min	95 min	57 min	2,76 kWh	1,62 kWh
	1000 omdr./min	114 min	68 min	3,45 kWh	2,03 kWh
	800 omdr./min	133 min	79 min	4,02 kWh	2,37 kWh
Strygetørt*	1400 omdr./min	74 min	44 min	1,71 kWh	1,01 kWh
	1000 omdr./min	88 min	52 min	2,55 kWh	1,50 kWh
	800 omdr./min	103 min	61 min	3,17 kWh	1,87 kWh
Strygelet		3,5 kg	3,5 kg		
Skabstørt*	800 omdr./min	44 min		1,00 kWh	
	600 omdr./min	55 min		1,30 kWh	

* Programindstilling for prøvning iht. gældende norm EN61121.

** Afhængigt af tekstiltypen, sammensætningen af tørretøjet, tøjets restfugtighed samt fyldningsmængden kan værdierne afvige fra de angivne værdier.

Mest effektive program til tekstiler af bomuld

Følgende "standard-bomuld-program" (markeret med ◻) er velegnet til tørring af bomuldstekstiler med normal fugtighed og er hvad angår det kombinerede energiforbrug det mest effektive program til tørring af våde bomuldstekstiler.

Standard-programmer til bomuld iht. gældende EU-forordning 932/2012

Program	Tøjmængde	Energiforbrug	Programvarighed
◻ Bomuld Skabstørt	6 kg/3 kg	3,45 kWh/2,03 kWh	144 min/68 min

Programindstilling til prøvning og energimærkning i henhold til direktiv 2010/30/EU

Ekstra tilbehør (via bestillingsnummer hos kundeservice, alt efter model)

WMZ 20500 Forhøjning
Letter ilægning / udtagning af vasketøj. Kurven i udtræksenheden kan bruges til transport af vasketøjet.

WTZ 1130 Aftrækskanalsæt
Aftrækskanalsæt bliver ledt bort gennem en slange.

WTZ 11311 Søjlemonteringsæt til vaskesøjle
Tørretumbleren kan af pladmæssige årsager placeres ovenpå en egnet vaskemaskine af samme dybde og bredde. Tørretumbleren skal **ubetinget** fastgøres til vaskemaskinen med dette monteringsæt! Kontakt kundeservice eller en forhandler, hvis opstillingspladen på vaskemaskinen måler mindre end 544 mm i dybden.

Hvad nu hvis ...



Kontakt vores kundeservice, hvis en fejl ikke kan afhjælpes på egen hånd (f.eks. ved at slukke/tænde). Vi finder altid en passende løsning - også for at undgå unødvendige teknikerbesøg. De kan stole på producentens kompetence og således være sikker på, at reparationer bliver udført af uddannede serviceteknikere, som anvender originale reservedele. Kontaktdata for den nærmeste **Kundeservice** findes her eller i listen over kundeserviceafdelinger:

– **DK 44 89 89 85**

Oplys apparatets fabrikationsnummer (E-nr.) og produktionsnummer (FD) (se indersiden af lugen) til kundeservice.

Sæt programvælgeren på **Fra**, og træk netstikket ud af stikkontakten.

- Indikatorlampen ① (**start**) lyser ikke. Er stikket sat i kontakten? Er der valgt et program? Kontroller kontaktens afsikring.
- Displayfelt og indikatorlamper (afhængig af model) slukkes, og tasten ① (**start**) blinker. Energispare-modus er aktiveret → separat *Vejledning for Energispare-modus*.
- Indikatorlampen ②/③ (**Filter/Slange**) blinker. Rengør fugfilter → *side 4*. Er aftrækskanalen tilstoppet eller har et knæk? Rengør aftrækskanalen → *side 6*. Rengør evt. insektgitteret i aftrækskanalen.
- Tørretumbleren starter ikke. Er der trykket på tasten ① (**start**)? Er lugen lukket? Er programmet indstillet?
- Programmet afbrydes kort efter starten. Ligger omgivelsestemperaturen over 5 °C?
- Der løber vand ud af maskinen. Indjuster tørretumbleren til vandret.
- Lugen åbnes af sig selv. Luk lugen, indtil den går i indgreb med et klik.
- Tørreresultatet blev ikke opnået eller tørretiden er for lang. Rengør fugfilter → *side 4*. Er omgivelsestemperaturen over 35 °C? → Sørg for ventilation. Er der valgt et uegnet program? → *side 7*. Er der ikke tilstrækkelig plads omkring tørretumbleren? Sørg for luftcirkulation. Strømsvigt → start tørretumbleren igen. Tyndt kalklag på fugtølerne. Rengør fugtølerne → *side 6*.
- Fugtigt vasketøj. Vælg det næste højere tørreprogram, eller vælg også tidsprogrammet → *side 7*. Varmt vasketøj føles fugtigere, end det i virkeligheden er!
- Fugtigheden i rummet stiger kraftigt. Udluft rummet grundigt.
- En eller flere indikatorlamper blinker. Rengør fugfilter → *side 4*. Kontroller opstillingsbetingelserne → *side 8*. Er aftrækskanalen tilstoppet eller knækket? Rengør aftrækskanalen → *side 6*. Rengør evt. insektgitteret i aftrækskanalen. Sluk, lad tørretumbleren køle af, tænd for den, og start programmet igen.
- Strømsvigt. Tag med det samme tøjet ud af tørretumbleren, og bred det ud. Det kan komme meget varm luft ud. Pas på: Lugen, tromlen og tøjet kan være meget varme.
- Kondensvand i aftrækskanalen. Er aftrækskanalen for lang? Kontroller aftrækskanalens maksimumlængde → *Installationsvejledning for aftrækskanal*.

Sikkerhedsanvisninger



- I nødstilfælde** – Træk omgående netstikket ud af kontakten, eller slå sikringen fra.
- Tørretumbleren må KUN...** – anvendes indendørs i husholdningen.
– anvendes til tørring af tekstiler.
- Tørretumbleren må ALDRIG...** – anvendes til andre formål end beskrevet ovenfor.
– ændres mht. teknik eller egenskaber.
- Risici** – Børn og ikke-instruerede personer må ikke benytte tørretumbleren.
– Børn må aldrig være uden opsyn, når de er i nærheden af tørretumbleren.
– Husdyr skal holdes væk fra tørretumbleren.
– Fjern alle genstande i lommerne på vasketøjet.
Vær især opmærksom på lightere → **Eksplisionsfare!**
– Læn Dem ikke op ad lugen, og sid ikke på den → **Tumbleren kan vælte!**
– Luk lugen forsigtigt op. Der kan komme meget varm damp ud.
- Installation** – Fastgør løstliggende ledninger → **Fare for at snuble!**
– Tørretumbleren må ikke bruges ved frostfare.
– Overhold ubetinget alle sikkerhedshenvisninger i den separate installationsvejledning!
- Nettilslutning** – Tilslut tørretumbleren forskriftsmæssigt til en stikkontakt med vekselstrøm og jordkontakt af hensyn til sikkerheden.
– Sørg for, at ledningstværsnittet er tilstrækkeligt stort.
– Der må kun anvendes fejlstrømsrelæer, der er forsynet med dette mærke:

– Netstikket og stikkontakten skal passe til hinanden.
– Der må ikke anvendes multistik-/koblinger og/eller forlængerledninger.
– Berør ikke netstikket med fugtige hænder → **Fare for elektrisk stød!**
– Hold i stikket, aldrig i ledningen, når stikket trækkes ud af stikkontakten.
– Pas på ikke at beskadige netledningen → **Fare for elektrisk stød!**
- Drift** – Der må kun lægges vasketøj i tromlen.
Kontroller tromlens indhold, inden tørretumbleren startes!
– Tørretumbleren må ikke anvendes, hvis vasketøjet har været i kontakt med opløsningsmidler, olie, voks, fedt eller maling (f.eks. hårspray, neglelakfjerner, rensbenzin etc.) → **Brand-eksplosionsfare!**
– Tørretumbleren må ikke benyttes, hvis der er blevet anvendt industrielle kemikalier til rengøring.
– Risiko som følge af støv (f.eks. kulstøv, mel): Tørretumbleren må ikke benyttes → **Eksplisionsfare!**
– Sluk aldrig tørretumbleren, før tørringscyklussen er afsluttet, med mindre alt vasketøjet tages med det samme og bredes ud, så varmen kan afgives.
– Tørretumbleren må ikke benyttes, hvis vasketøjet indeholder skummateriale/-gummi → elastisk materiale kan ødelægges, og tørretumbleren kan beskadiges som følge af evt. deformation af skummaterialet.
– Den sidste del af tørringsprocessen sker uden varme (afkøling) for at sikre, at vasketøjet bibeholder en temperatur, som ikke beskadiger tøjet.
– Sluk tørretumbleren efter programslut.
- Defekt** – Tørretumbleren må ikke anvendes, hvis den er defekt, eller hvis det formodes, at den er defekt. Reparationer skal altid udføres af kundeservice.
– Tørretumbleren må ikke anvendes, hvis netledningen er beskadiget. En defekt netledning må kun udskiftes af kundeservice for at undgå risici.
- Reserve dele** – Der må af sikkerhedsmæssige grunde kun anvendes originale reservedele og originalt tilbehør.
- Bortskaffelse** – Tørretumbler: Træk netstikket ud af kontakten. **Skær derefter** netledningen af tørretumbleren.
Aflever tørretumbleren på et offentligt sted for bortskaffelse.
– Emballage: Giv ikke børn dele af emballagen → **Fare for kvælning!**
– Alle materialer er miljøvenlige og kan genanvendes. Bortskaf dem på en miljøvenlig måde.



Register your new Bosch now:
www.bosch-home.com/welcome



**Tørretumbler
WTA74101SN**

 **BOSCH**

da Brugsvejledning