

La nuova asciugatrice

Congratulazioni - Avete scelto un elettrodomestico moderno, qualitativamente pregiato, di marca Bosch. L'asciugatrice a condensa dotata di pompa di calore e di pulizia automatica dello scambiatore di calore si distingue per il basso consumo di energia e le ridotte spese di manutenzione → pagina 6.

Il funzionamento e il perfetto stato di tutte le asciugatrici prodotte dalla nostra fabbrica vengono verificati con cura. In caso di domande, il nostro servizio assistenza clienti è volentieri a vostra disposizione.

Smaltimento nel rispetto dell'ambiente

Questo apparecchio dispone di contrassegno ai sensi della direttiva europea 2012/19/UE in materia di apparecchi elettrici ed elettronici (waste electrical and electronic equipment - WEEE). Questa direttiva definisce le norme per la raccolta e il riciclaggio degli apparecchi dismessi valide su tutto il territorio dell'Unione Europea.

Ulteriori informazioni sui nostri prodotti, sugli accessori, sulle parti di ricambio e sull'assistenza sono reperibili nel sito: www.bosch-home.com

! Osservare le norme di sicurezza a pagina 13!

Mettere in funzione l'asciugatrice solo dopo aver letto le presenti istruzioni e le **istruzioni per la modalità di risparmio energetico** fornite separatamente!

Indice

■ Preparazione	2
■ Pannello comandi	2
■ Asciugatura	3/4
■ Display e impostazioni	5
■ Avvertenze sulla biancheria	6
■ Osservare con estrema attenzione	6
■ Guida dei programmi	7
■ Cura e pulizia	8
■ Installazione	9
■ Protezione antigelo / Trasporto	9
■ Accessori opzionali	10
■ Dati tecnici	10
■ Valori di consumo	10
■ Rumori normali	11
■ Cosa fare se	12
■ Servizio di assistenza clienti	13
■ Istruzioni di sicurezza	13

Uso conforme alle norme

- esclusivamente per uso domestico,
- esclusivamente per asciugare tessuti che sono stati lavati con acqua.

! Non lasciare i bambini senza sorveglianza nei pressi dell'asciugatrice! Tenere gli animali domestici lontani dall'asciugatrice.

L'asciugatrice può essere utilizzata da bambini di età pari o superiore a 8 anni, da persone con ridotte facoltà fisiche, sensoriali e psichiche limitate nonché da persone prive di sufficiente esperienza o conoscenza della stessa solo se sorvegliati o istruiti da una persona responsabile per la sicurezza.

Programmi / Tessuti

Guida dei programmi e dei tessuti dettagliata → Guida dei programmi, pagina 7. Osservare le istruzioni del produttore circa il trattamento dei tessuti.

Cotone	Tessuti resistenti.
Sintetici	Tessuti in fibre sintetiche o miste.
Risultati d'asciugatura selezionabili per i programmi Cotone e Sintetici:	
Super asciugatura / Forte	Biancheria spessa, a più strati.
Normale	Biancheria sottile.
Stirat. con ferro	Dopo l'asciugatura la biancheria è adatta a essere strata.
Sportswear	Abbigliamento sportivo in microfibra.
Asciugamani	Biancheria di spugna, ad es. asciugamani e accappatoi.
Mix	Carico misto di capi in cotone e tessuti sintetici.
Prog. a tempo caldo	Tutti i tessuti tranne lana e seta.
Camicie	Cotone, capi in lino e tessuti di facile manutenzione.
Rapido 40 min.	Capi sintetici, in cotone o tessuti misti.
Piumini	Capi con imbottitura in piume d'oca.
Lingerie	Biancheria intima in tessuto sintetico, cotone o misto.
Lana con cestello	Tessuti in lana lavabili in lavatrice.

Preparazione

Installazione → pagina 9.

! Non mettere mai in funzione un'asciugatrice danneggiata. Informare il servizio di assistenza clienti!

! Solo con le mani asciutte. Afferrare solo la spina!



Togliere tutti gli oggetti dalle tasche. Attenzione agli accendini. Prima dell'introduzione il cestello deve essere vuoto.

Vedere anche le istruzioni separate "Cestello lana" (a seconda del modello).

i Selettore programmi per l'impostazione del programma e l'accensione/lo spegnimento dell'apparecchio. Ruotabile in entrambe le direzioni.

Impostare e adattare il programma in modo personalizzato

X Chiudere lo sportello

i Selezionare Avvio/Pausa

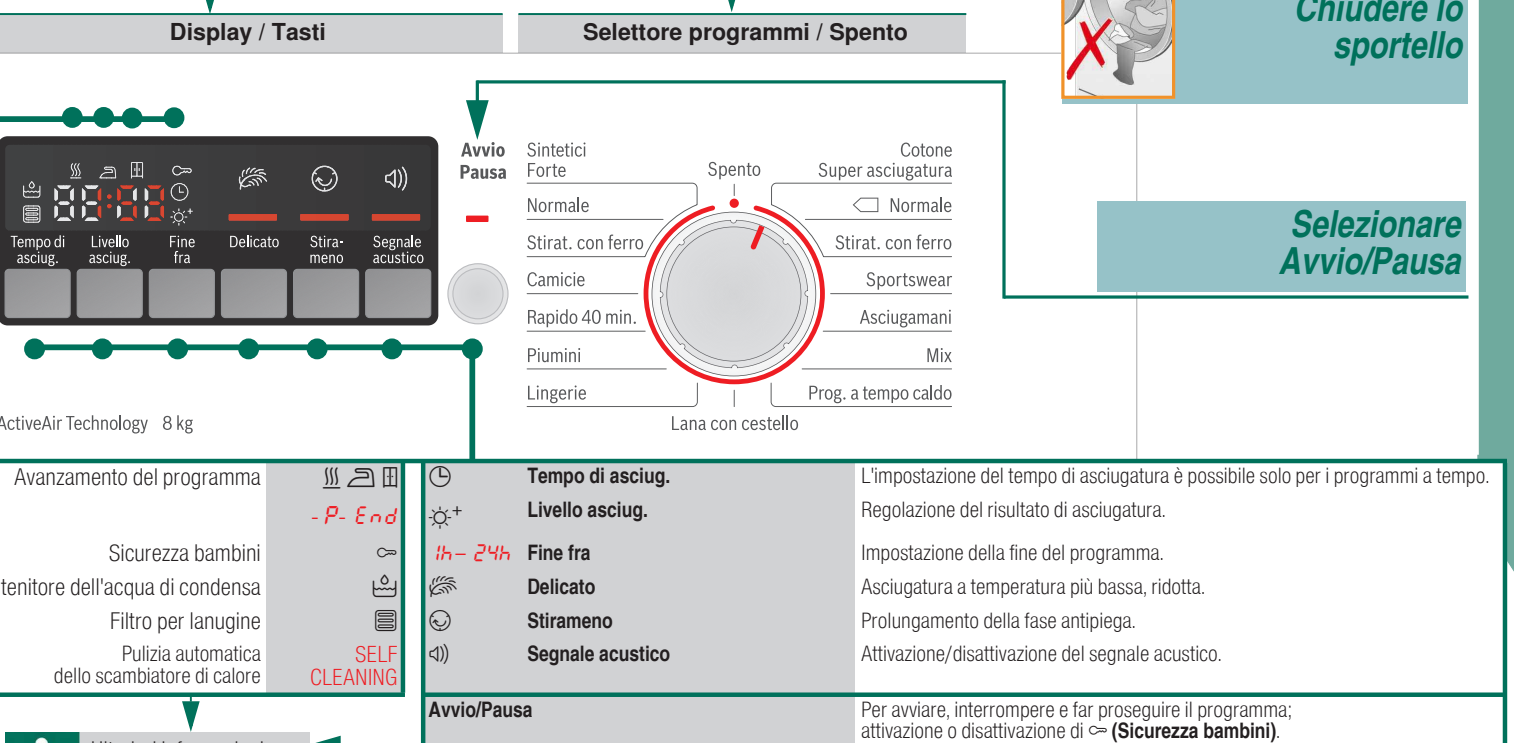

i Ulteriori informazioni a pagina 5

2 Per avviare, interrompere e far proseguire il programma; attivazione o disattivazione di **☑** (Sicurezza bambini).

Asciugatura

Svuotare il contenitore dell'acqua di condensa

1. Estrarre il contenitore dell'acqua di condensa mantenendolo orizzontale.
2. Eliminare l'acqua di condensa.
3. Inserire il contenitore fino all'arresto. Se la spia **(Contenitore dell'acqua di condensa)** continua a lampeggiare anche dopo lo svuotamento → pulire il filtro presente nel contenitore dell'acqua di condensa, pagina 8/12. Non estrarre/svuotare il contenitore dell'acqua di condensa durante il processo di asciugatura.

Pulire il filtro per lanugine

i Un filtro per lanugine pulito riduce il consumo di corrente e i tempi di asciugatura.

Il filtro per lanugine è composto di due parti. Pulire la parte interna e quella esterna del filtro **dopo ogni** asciugatura:

1. Aprire lo sportello. Rimuovere la lanugine dallo sportello.
2. Estrarre entrambe le parti del filtro per lanugine.
3. Rimuovere la lanugine dal bordo dell'alloggiamento. Non deve penetrare nell'alloggiamento aperto.
4. Aprire il filtro e rimuovere tutta la lanugine.
5. Lavare sotto l'acqua corrente e asciugare bene entrambe le parti.
6. Chiudere il filtro interno e quello esterno, inserire la parte interna in quella esterna e riposizionare nuovamente il filtro.

Estrarre la biancheria e spegnere l'asciugatrice

Fine del programma

Interruzione del programma

1. Aprire lo sportello o premere il tasto **Avvio/Pausa**; il processo di asciugatura si interrompe.
2. Aggiungere o estrarre la biancheria e chiudere lo sportello.
3. Se necessario selezionare nuovamente il programma e la funzione supplementare. Selezionare il tasto **Avvio/Pausa**. Dopo alcuni minuti viene aggiornata l'indicazione del tempo residuo.

! Il cestello e lo sportello possono essere molto caldi!

Display e impostazioni

Display (indicatori di stato)

(Filtro per lanugine) Pulire il filtro per lanugine → pagina 4/12.

(Contenitore dell'acqua di condensa) Svuotare il contenitore dell'acqua di condensa → pagina 4,8/12.

SELF-CLEANING Pulizia automatica dello scambiatore di calore → pagina 8.

(Avanzamento del programma) Sul display compare l'avanzamento del programma:

☑ (Sicurezza bambini) È possibile bloccare l'asciugatrice contro la modifica accidentale delle funzioni impostate. Per attivare/disattivare la **☑** (Sicurezza bambini), avviare il programma e infine tenere premuto il tasto **Avvio/Pausa** per 5 secondi finché non viene emesso un segnale acustico. Il simbolo relativo all'opzione attivata/disattivata → **☑** (Sicurezza bambini) compare/si spegne.

Impostazioni (spie luminose e tasti)

[h:min] (Tempo residuo) Opzione selezionata attivata/disattivata → spia luminosa on/off. Vedere le istruzioni fornite separatamente in merito alla **modalità di risparmio energetico**.

Tempo di asciug.

Il tempo di asciugatura, disponibile solo per programmi a tempo, può essere impostato a intervalli di 10 minuti per durate comprese tra 20 minuti fino a un massimo di 3 ore.

Livello asciug.

Il risultato d'asciugatura (ad es. Normale) può essere impostato su tre livelli. La biancheria risulta più asciutta. Impostazione standard = 0. Valori disponibili: 0, 1, 2, 3. In seguito alla regolazione di un programma l'impostazione resta memorizzata anche per gli altri finché non viene nuovamente modificata l'opzione **☑** **Livello asciug.**

La fine del programma può essere impostata selezionando il tempo di **Fine fra**. Il tempo di rinvio in **Fine fra** può essere posticipato a scatti di un'ora, fino a un massimo di 24 ore. Premere ripetutamente il tasto **Fine fra** fino a quando non viene visualizzato il numero di ore desiderato (h=ore). Selezionare il tasto **Avvio/Pausa** per posticipare l'avvio del programma. Il programma termina una volta trascorso il numero di ore scelto. Alcuni minuti dopo l'impostazione del tempo di **Fine fra** il display si spegne per risparmiare energia. Per attivare il display selezionare un tasto qualsiasi, aprire o chiudere lo sportello o ruotare il selettore programmi.

Delicato

Stiramento

Temperatura ridotta per tessuti delicati, ad es. poliacrilico, poliammide o elastan, con un tempo di asciugatura più lungo.

Al termine del programma, il cestello si muove a intervalli regolari per evitare la formazione di pieghe. La biancheria resta soffice e morbida. L'impostazione standard per ogni programma è 60 minuti. La funzione anti piega automatica può essere prolungata di 60 minuti.

Per attivare e disattivare il segnale acustico. Al termine del programma viene emesso il **🔊** **Segnale acustico** se quest'ultimo è stato attivato. Tale opzione non ha alcun effetto sugli altri toni.

3

Asciugatura

4

Avvertenze sulla biancheria ...

Etichette dei tessuti

Osservare le istruzioni del produttore circa il trattamento dei tessuti.

- ☐ adatti all'asciugatura.
- ☑ asciugatura a temperatura normale.
- ☑ asciugatura a temperatura ridotta → selezionare anche **🌀 Delicato**.
- ☒ non asciugare a macchina.

! Non asciugare i seguenti capi nell'asciugatrice:
 - Tessuti impermeabili all'aria (per es. gommati).
 - Tessuti delicati (seta o tende sintetiche) → formazione di pieghe!
 - Biancheria con macchie d'olio.

Consigli per l'asciugatura

- Per un risultato d'asciugatura uniforme, selezionare la biancheria in base al tipo di tessuto e al programma di asciugatura.
- Asciugare sempre piccoli capi di biancheria (per es. calze per neonati) con capi di grandi dimensioni (per es. asciugamani).
- Chiudere chiusure lampo, ganci e asole, abbottonare le federe.
- Legare insieme cinture di stoffa, nastri di grembiule, ecc. Eventualmente usare un sacchetto per biancheria.
- Non asciugare eccessivamente la biancheria sintetica → rischio di stropicciature.
- Lasciarla asciugare completamente all'aria.
- Non asciugare la lana nell'asciugatrice. La lana può essere tuttavia rinfrescata → pagina 7, programma **Lana finish** (a seconda del modello).
- Non stritare la biancheria subito dopo l'asciugatura, raccogliera tutta insieme e lasciarla riposare per qualche minuto → l'umidità residua si distribuisce così uniformemente.
- I tessuti a maglia (per es. t-shirts, capi tricot) spesso alla prima asciugatura si restringono.
- non usare il programma **Super asciugatura**.
- La biancheria inamidata è solo parzialmente idonea per l'asciugatura → l'amido lascia una patina che pregiudica l'asciugatura.
- Nel lavaggio di capi per cui si prevede l'uso dell'asciugatrice dosare l'ammorbidente in base alle indicazioni del produttore.
- Per tessuti preasciugati, a più strati o piccoli capi di biancheria singoli utilizzare il programma a tempo. Adatto anche per postasciugatura.

Tutela dell'ambiente / Indicazioni per il risparmio

- Prima dell'asciugatura, centrifugare bene la biancheria nella lavatrice → velocità di centrifugazione più elevate abbreviano il tempo di asciugatura e riducono il consumo di energia.
- Utilizzare, ma non superare, il carico massimo consigliato → Guida dei programmi, pagina 7.
- Durante l'asciugatura arieggiare bene l'ambiente.
- Pulire il filtro per lanugine dopo ogni ciclo di asciugatura → Pulire il filtro per lanugine, pagina 4/12.
- La griglia di raffreddamento dell'asciugatrice non deve essere ostruita.

Osservare con estrema attenzione ...

! L'asciugatrice garantisce un elevato risparmio energetico e dal punto di vista tecnico si distingue per un circuito refrigerante che, analogamente a quanto avviene nei frigoriferi, permette di sfruttare l'energia in modo efficiente. Lo scambiatore di calore dell'asciugatrice viene pulito automaticamente durante l'asciugatura.

Il filtro per lanugine e il filtro nel contenitore dell'acqua di condensa devono essere puliti con regolarità.

! Non mettere mai in funzione l'asciugatrice senza filtro per lanugine e senza filtro nel contenitore dell'acqua di condensa!

Filtro per lanugine
Durante l'asciugatura il filtro cattura la lanugine e i capelli presenti sulla biancheria. Se intasato, il filtro per lanugine può ridurre l'efficacia dello scambiatore di calore. Quindi pulire sempre il filtro per lanugine dopo ogni asciugatura. Lavarlo regolarmente sotto l'acqua corrente → pagina 4/12.

Filtro nel contenitore dell'acqua di condensa
Il filtro nel contenitore dell'acqua di condensa depura l'acqua di condensa. Quest'ultima viene utilizzata per la pulizia automatica. Il filtro va pulito regolarmente sotto l'acqua corrente. Prima di pulire il filtro occorre svuotare il contenitore dell'acqua di condensa → pagina 4,8/12.

Capi di biancheria
Non asciugare capi che sono entrati in contatto con solventi, olio, cera, grasso o vernice: per es. fissatori per capelli, solventi per unghie, smacchiatori, benzina, ecc. Ricordarsi di svuotare le tasche.

Non asciugare tessuti impermeabili all'aria. Evitare i capi che producono molta lanugine. Rinfrescare la lana solo con l'apposito programma.

5

Guida dei programmi

È necessario dividere la biancheria in base al tipo di capi e di tessuti. I capi devono essere adatti all'asciugatura. Dopo l'asciugatura: la biancheria viene...

PROGRAMMI	TIPO DI CAPO E INFORMAZIONI
*Cotone	Tessuti resistenti, tessuti molto resistenti in cotone o lino.
*Sintetici	Biancheria che non si strira in tessuti sintetici e misti o in cotone di facile manutenzione.
Stirat. con ferro	La biancheria è adatta a essere strata. (strirare i capi di abbigliamento per evitare le pieghe).
Normale	Biancheria sottile.
Super asciugatura / Forte	Biancheria spessa, a più strati.
Sportswear	Tessuti con membrane di rivestimento, tessuti idrorepellenti, tessuti tecnici, tessuti in pile (asciugare separatamente giacche/pantaloni con imbottitura rimovibile).
Asciugamani	Biancheria di spugna, ad es. asciugamani e accappatoi.
Mix	Carico misto di capi in cotone e tessuti sintetici (Mix).
Prog. a tempo caldo	Tessuti preasciugati, a più strati, delicati, di fibre acriliche o piccoli capi di biancheria singoli. Anche per postasciugatura.
Camicie	Cotone, capi in lino e tessuti di facile manutenzione. Le pieghe sui tessuti diminuiscono. I tessuti non sono completamente asciutti. Appendere i capi di abbigliamento.
Rapido 40 min.	Biancheria che deve essere asciugata rapidamente, per es.: di tessuto sintetico, cotone o misto. I valori possono discostarsi da quelli indicati in base al tipo di tessuto; alla biancheria da asciugare, all'umidità residua del tessuto e alla quantità del carico.
Piumini	Tessuti, cuscini e coperte con imbottitura in piume d'oca. Gli articoli in piume d'oca non trapuntati devono essere asciugati singolarmente.
Lana con cestello	Biancheria intima in tessuto sintetico, cotone o misto.
Lingerie	Utilizzare soltanto con il cestello separato. Vedere la descrizione cestello lana.

*Risultati d'asciugatura selezionabili individualmente → Super asciugatura / Forte, Normale e Stirat. con ferro (a seconda del modello). È possibile regolare il grado di asciugatura; i capi a più strati necessitano di un tempo di asciugatura più lungo rispetto a quelli a strati più sottili. Consiglio: asciugargli separatamente.

6

WTW86260IT

Robert Bosch Hausgeräte GmbH
Carl-Wery-Str. 34
81739 München/Deutschland



9405 / 9000964417

81739 München/Deutschland

7

Cura e pulizia

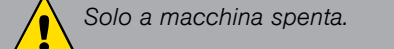

Scambiatore di calore
Lo scambiatore di calore dell'asciugatrice viene pulito automaticamente durante l'asciugatura. Sul display compare **SELF CLEANING**. Durante il processo di pulitura non estrarre il contenitore dell'acqua di condensa.

Superfici esterne dell'asciugatrice, pannello comandi
- Strofinare con un panno morbido, umido.
- Non pulire con getto d'acqua.
- Rimuovere subito i residui di detersivo e detergente.
- Durante l'asciugatura potrebbe accumularsi acqua tra lo sportello e la guarnizione. Ciò non pregiudica in alcun modo il funzionamento dell'asciugatrice.

Filtro nel contenitore dell'acqua di condensa
Svuotando il contenitore il filtro viene pulito automaticamente. Ciononostante pulirlo regolarmente sotto l'acqua corrente per evitare la formazione di depositi di sporco/impurità difficili da rimuovere.

1. Estrarre il contenitore dell'acqua di condensa.

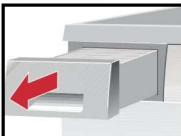

2. Estrarre il filtro dall'alloggiamento.

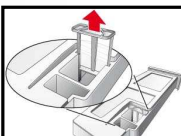

3. Lavare il filtro sotto l'acqua corrente oppure in lavastoviglie.



4. Inserire il filtro.
5. Inserire il contenitore dell'acqua di condensa fino all'arresto.

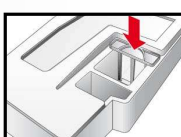

Azionare l'asciugatrice solo con il filtro inserito!

Sensore di umidità
L'asciugatrice è dotata di sensori di umidità in acciaio inox. I sensori di umidità misurano il grado di umidità della biancheria. In caso di funzionamento prolungato, è possibile che si formi un sottile strato di calcare sui sensori di umidità.



1. Aprire lo sportello.
2. Pulire i sensori di umidità con una spugna umida e ruvida.

Non utilizzare lana d'acciaio o abrasivi!

Installazione

- Fornitura: asciugatrice, istruzioni per l'uso e l'installazione, cestello lana (a seconda del modello).
- Controllare la presenza di eventuali danni da trasporto!
- L'asciugatrice è molto pesante. Non sollevarla da soli.
- Attenzione agli spigoli vivi.
- Non sollevare l'asciugatrice afferrandola per parti sporgenti (per es. sportello) - pericolo di rottura!
- Non installare in ambiente a rischio di gelo.
- Il congelamento di acqua nell'apparecchio può causare danni!
- In caso di dubbio fare collegare l'apparecchio da un tecnico specializzato. Ciò non pregiudica in alcun modo il funzionamento dell'asciugatrice.

1. **Installare l'asciugatrice**
- La spina di alimentazione deve essere sempre raggiungibile.

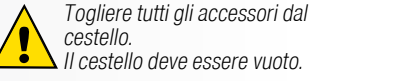

- Disporre l'asciugatrice su una superficie di installazione pulita, piana e solida!
- La griglia di raffreddamento dell'asciugatrice non deve essere ostruita.
- Mantenere pulita l'area attorno all'asciugatrice.
- Livellare l'asciugatrice con i piedini a vite anteriori e una livella a bolla d'aria.
- Non rimuovere mai i piedini a vite!

Non collocare l'asciugatrice dietro una porta o una porta a soffietto, poiché l'apertura dello sportello dell'asciugatrice può essere bloccata o ostacolata. In questo modo si evita che i bambini possano rimanere chiusi all'interno dell'asciugatrice a rischio della vita.

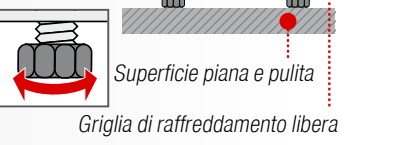

2. **Allacciamento alla rete, norme di sicurezza** → pagina 13.
- Collegare a norma una presa di contatto di terra a corrente alternata, in caso di dubbio fare controllare da un tecnico specializzato!
- La tensione di rete e l'indicazione di tensione sulla targhetta dell'apparecchio (→ pagina 10) devono coincidere.
- I valori di allacciamento e i fusibili necessari sono indicati sulla targhetta dell'apparecchio.

Protezione antigelo
Non azionare l'asciugatrice in caso di pericolo di gelo.

Preparazione
1. Svuotare il contenitore dell'acqua di condensa → pagina 4,8/12.
2. Posizionare il selettore di programma sul programma prescelto.
3. Selezionare il tasto **Avvio/Pausa** → l'acqua di condensa viene pompata nel contenitore.
4. Attendere alcuni minuti o fino all'arresto dell'asciugatrice e infine svuotare di nuovo il contenitore dell'acqua di condensa.
5. Impostare il selettore programmi su **Spento**.

Trasporto
- Preparazione dell'asciugatrice → vedere **Protezione antigelo**.
- Trasportare l'asciugatrice mantenendola dritta.
- Dopo il trasporto lasciarla ferma per due ore.

Non utilizzare lana d'acciaio o abrasivi!
Nell'asciugatrice potrebbe trovarsi dell'acqua residua. Se l'asciugatrice viene trasportata in modo obliquo l'acqua può fuoriuscire.

Dati tecnici

● **Dimensioni (P x L x A)** 60 x 60 x 85 cm (altezza regolabile)
Peso ca. 51 kg
Max. quantità di carico 8 kg
Contenitore dell'acqua di condensa 4,0 l
Tensione di alimentazione 220-240 V
Potenza assorbita 1000 W
Dispositivo di sicurezza 10 A
Temperatura circostante 5 - 35°C
Sigla del prodotto Lato interno dello sportello
Numero di fabbricazione

Targhetta dell'apparecchio sulla parte posteriore dell'asciugatrice.
Potenza assorbita ad apparecchio spento 0,10 W
Potenza assorbita in stand-by (apparecchio non spento) 1,00 W
● **Illuminazione interna del cestello (a seconda del modello):** Il cestello s'illumina dopo l'apertura e la chiusura dello sportello e dopo l'avvio del programma e si spegne da solo.

Valori di consumo

Tessuti/Programmi	Umidità residua dei capi al termine della centrifuga	Tempo di asciugatura**	Consumo di energia**	Tessuti/Programmi	
Cotone	8 kg	4 kg	8 kg	4 kg	
	Normale*	1400 giri/min 114 min	72 min	1,44 kWh	0,82 kWh
	1000 giri/min 134 min	85 min	1,79 kWh	1,02 kWh	
Stirat. con ferro*	800 giri/min 154 min	98 min	2,08 kWh	1,19 kWh	
	1400 giri/min 82 min	57 min	1,01 kWh	0,70 kWh	
	1000 giri/min 102 min	71 min	1,33 kWh	0,92 kWh	
Sintetici	3,5 kg	3,5 kg	3,5 kg	3,5 kg	
	Normale*	800 giri/min 49 min	62 min	0,51 kWh	0,64 kWh
	600 giri/min	62 min	0,64 kWh		

* Impostazione di programma per test in conformità allo standard attualmente valido EN61121.
** I valori possono discostarsi da quelli indicati in base al tipo di tessuto, alla biancheria da asciugare, all'umidità residua del tessuto e alla quantità del carico.

Programma più efficiente per capi in cotone

Il seguente "Programma cotone standard" (contrassegnato da ☐) è adatto all'asciugatura di biancheria in cotone con un grado di umidità normale ed è il più efficiente, per quanto concerne il consumo di energia combinato, per l'asciugatura di biancheria in cotone umida.

Programmi standard per cotone in conformità all'attuale regolamento UE 932/2012

Programma	Carico	Consumo di energia	Durata del programma
☐ Cotone Normale	8 kg/4 kg	1,79 kWh/1,02 kWh	134 min/85 min

Impostazione del programma per i test e l'etichettatura energetica secondo la direttiva 2010/30/UE

Accessori opzionali (tramite numero d'ordine del servizio di assistenza clienti, a seconda del modello)

WTZ 20410 **Set di collegamento per colonna lavatrice-asciugatrice**
L'asciugatrice può essere disposta, con economia di spazio, su un'ideone lavatrice di uguale profondità e larghezza. È indispensabile fissare l'asciugatrice alla lavatrice mediante questo set di collegamento. WTZ 11400: con piano di lavoro estraibile.
WMZ 20500 **Piedistallo**
Per facilitare il carico e lo scarico. Il cesto che si trova nel cassetto può essere usato per trasportare la biancheria.

Rumori normali

Durante l'asciugatura il compressore e la pompa emettono rumori assolutamente normali.

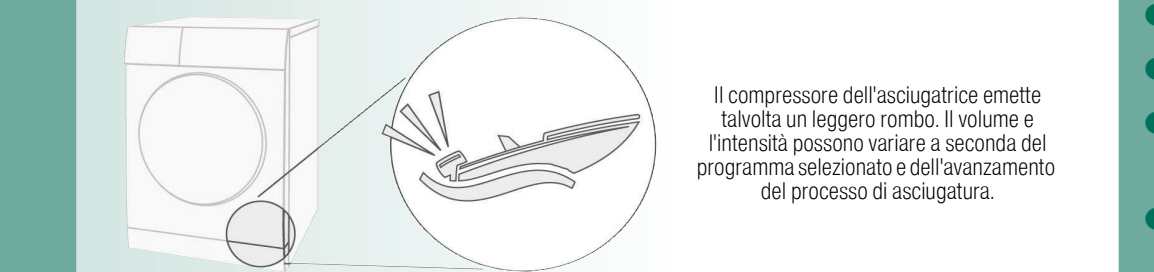

Il compressore dell'asciugatrice emette talvolta un leggero rombo. Il volume e l'intensità possono variare a seconda del programma selezionato e dell'avanzamento del processo di asciugatura.



Di tanto in tanto il compressore dell'asciugatrice viene arieggiato provocando un fruscio.

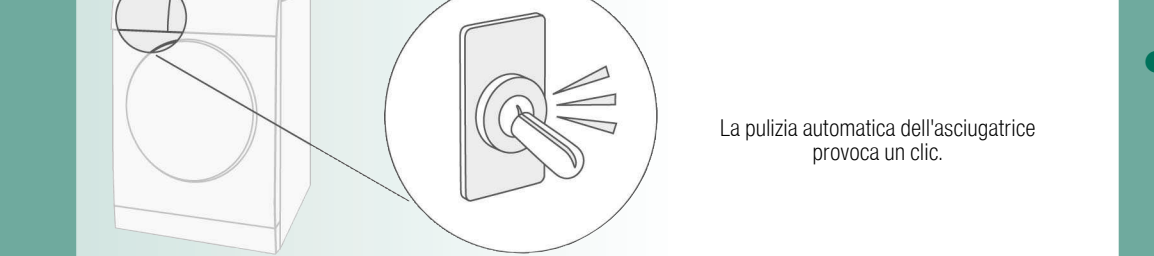

La pulizia automatica dell'asciugatrice provoca un clic.

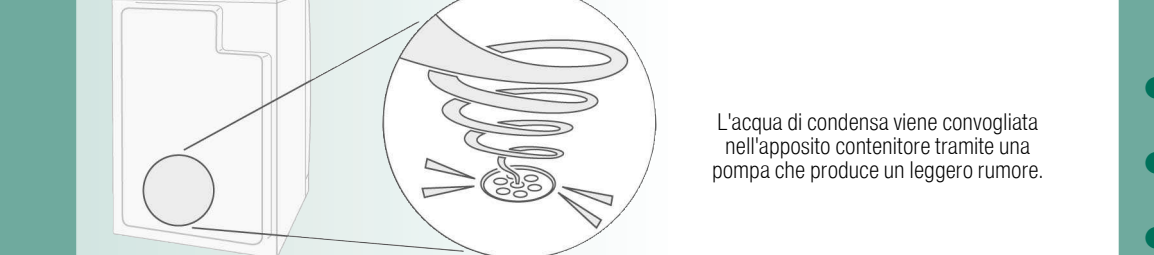

L'acqua di condensa viene convogliata nell'apposito contenitore tramite una pompa che produce un leggero rumore.

Cosa fare se ...

- La spia **Avvio/Pausa** non si accende. Spina di alimentazione inserita? Programma selezionato? Controllare il dispositivo di sicurezza dell'impianto domestico.
- Display e spie (a seconda del modello) si spengono e la spia **Avvio/Pausa** lampeggia. Modalità di risparmio energetico attivata → istruzioni per la modalità di risparmio energetico fornite separatamente.
- Il display è spento. L'apparecchio passa alla modalità pausa dopo che è stata selezionata l'opzione **Fine fra** → pagina 5.
- Lampeggia la spia **☐ (Contenitore dell'acqua di condensa)**. Svuotare il contenitore dell'acqua di condensa → pagina 4. Premere il tasto **Avvio/Pausa** per resettare l'indicazione visualizzata e infine premere nuovamente il tasto **Avvio/Pausa** per eventualmente avviare di nuovo l'apparecchio.
- Lampeggia la spia **☐ (Filtro per lanugine)**. Pulire il filtro per lanugine → pagina 4/8. Premere il tasto **Avvio/Pausa** per resettare l'indicazione visualizzata e infine premere nuovamente il tasto **Avvio/Pausa** per eventualmente avviare di nuovo l'apparecchio.
- Sul display compare **SELF CLEANING**. Nessun guasto. Pulizia automatica dello scambiatore di calore. Non svuotare il contenitore dell'acqua di condensa.
- L'asciugatrice non si avvia. È stato selezionato il tasto **Avvio/Pausa**? Lo sportello è chiuso? Il programma è impostato?
- Il programma si interrompe poco dopo l'avvio. La temperatura ambiente è superiore a 5°C? La biancheria è stata introdotta nell'apparecchio? Carico troppo contenuto per il programma scelto?/Utilizzare il programma a tempo → pagina 6/7. La biancheria inserita è asciutta?
- Perdita d'acqua. Livellare l'asciugatrice.
- Lo sportello si apre da solo. Chiudere lo sportello premendo fino a sentire lo scatto.
- Formazione di pieghe. È stata superata la quantità di carico? Al termine del programma estrarre subito i capi d'abbigliamento, appenderli e metterli in forma. È stato scelto un programma non adatto → pagina 7.
- Il risultato d'asciugatura non è stato raggiunto (al tatto la biancheria risulta troppo umida). La biancheria calda al tatto sembra più umida di quanto non lo sia in realtà. Il programma scelto non è adatto al carico. Utilizzare un altro programma di asciugatura o aggiungere il programma a tempo → pagina 7. Utilizzare ☒ **Livello asciug.** per il grado di asciugatura → pagina 5. Sottile strato di calcare sui sensori di umidità → pulire i sensori di umidità → pagina 8. Interruzione programma, ad es. contenitore pieno, interruzione di corrente, porta aperta o raggiungimento del tempo di asciugatura massimo?
- Tempo di asciugatura troppo lungo. Lavare il filtro per lanugine sotto l'acqua corrente → pagina 4/8. Apporto d'aria insufficiente → provvedere alla circolazione dell'aria. Griglia di raffreddamento event. ostruita → pulire la griglia → pagina 9. La temperatura ambiente è superiore a 35°C → arieggiare.
- Una o più spie lampeggiano. Pulire il filtro per lanugine → pagina 4,8/12. Controllare le condizioni di installazione → pagina 9. Spegnerne, lasciar raffreddare, riaccendere e avviare nuovamente il programma.
- Interruzione di corrente. Estrarre immediatamente la biancheria dall'asciugatrice e farla asciugare. Il calore può fuoriuscire. Attenzione: lo sportello, il cestello e la biancheria possono essere molto caldi.
- Rumori e vibrazioni temporanei. Nessun guasto. Rumori normali → pagina 11.
- Forte rumore per alcuni secondi. Il contenitore dell'acqua di condensa è stato inserito completamente? → inserire completamente il contenitore dell'acqua di condensa. Nessun guasto. Rumori normali → pagina 11.

Servizio di assistenza clienti

Se non si riesce a eliminare autonomamente un'anomalia (ad es. spegnendo/accendendo l'apparecchio) → Cosa fare se... pagina 12. Rivolgersi al nostro servizio di assistenza clienti. Troveremo la soluzione giusta, evitando di coinvolgere un tecnico quando non è necessario. I dati per contattare il servizio di assistenza clienti più vicino sono disponibili nell'elenco dei centri di assistenza allegato. - 1 800-829120 (Linea verde) Comunicare al servizio di assistenza clienti la sigla del prodotto (cod. E) e il numero di fabbricazione (FD) dell'apparecchio.

Queste informazioni si trovano: sul lato interno dello sportello / sullo sportello di servizio aperto * e sul retro dell'apparecchio. * a seconda del modello

Identatevi della competenza del Costruttore. Rivolgetevi a noi. Avrete la garanzia che la riparazione venga effettuata da tecnici esperti che utilizzano pezzi di ricambio originali.

Istruzioni di sicurezza

- **Emergenza** - Estrarre immediatamente la spina di alimentazione dalla presa oppure disinserire il dispositivo di sicurezza. Usare l'asciugatrice SOLO... - all'interno dell'abitazione. - per asciugare tessuti.
- **Non usare MAI l'asciugatrice...** - per scopi diversi da quelli sopra indicati. - in caso di modifiche tecniche e delle proprietà eseguite abusivamente. - L'utilizzo dell'asciugatrice è vietato a bambini e a persone non istruite all'uso. - Non lasciare i bambini senza sorveglianza nei pressi dell'asciugatrice! - Tenere gli animali domestici lontani dall'asciugatrice. - Togliere tutti gli oggetti dalle tasche. Attenzione specialmente agli accendini → pericolo di esplosione! - Non appoggiarsi o sedersi sullo sportello → pericolo di ribaltamento!
- **Pericoli** - Fissare i cavi liberi → pericolo d'inciampo! - Non azionare l'asciugatrice in caso di pericolo di gelo.
- **Installazione** - Collegare l'asciugatrice a una presa con contatto di terra a corrente alternata secondo le disposizioni in materia, altrimenti la sicurezza non è garantita. - La sezione trasversale del cavo deve essere sufficiente. - Utilizzare solo un interruttore differenziale con il simbolo: ☒ - Spina e presa devono essere compatibili. - Non utilizzare prese/connettori multipli e/o prolunghe. - Non estrarre mai la presa con le mani umide → pericolo di scosse elettriche! - Non estrarre mai la spina dalla presa tirandola per il cavo. - Non danneggiare il cavo di alimentazione → pericolo di scosse elettriche!
- **Allacciamento alla rete elettrica** - Inserire nel cestello solo biancheria. Prima di avviare l'asciugatrice controllarne il contenuto! - Non usare l'asciugatrice se la biancheria è entrata in contatto con solventi, olio, cera, grasso o vernice (per es. fissatori per capelli, solventi per unghie, smacchiatori, benzina ecc.) → pericolo d'incendio/esplosione! - Pericolo a causa di polvere (per es. polvere di carbone, farina): non utilizzare l'asciugatrice → pericolo d'esplosione! - Non spegnere mai l'asciugatrice prima della fine del ciclo di asciugatura, a meno che tutti i panni vengano rapidamente rimossi e stesi in modo tale che disperdano il calore. - Non utilizzare l'asciugatrice se la biancheria contiene materiale espanso o gommapiuma → il materiale elastico può essere rotto e l'asciugatrice può essere danneggiata dal materiale espanso. - Durante la pulizia del filtro per lanugine assicurarsi che nessun corpo estraneo (piume o materiali d'imbottitura) penetri nell'apertura della condotta di ventilazione. Eventualmente pulire prima il cestello con un aspirapolvere. Se ciononostante dovesse penetrare del materiale estraneo nella condotta di ventilazione → consultare il servizio di assistenza clienti → pericolo d'incendio/esplosione! - Oggetti leggeri, come i capelli lunghi, potrebbero venire aspirati nella griglia di raffreddamento dell'asciugatrice → pericolo di ferite! - Alla fine di un programma spegnere l'asciugatrice. - L'acqua di condensa non è potabile e può contenere lanugine.
- **Guasto** - Non utilizzare l'asciugatrice in caso di difetto o sospetto di guasto, fare eseguire le riparazioni solo dal servizio di assistenza clienti. - Non utilizzare l'asciugatrice con cavo di alimentazione difettoso. Per evitare pericoli, fare sostituire il cavo di alimentazione difettoso solo dal servizio di assistenza clienti.
- **Parti di ricambio** - Per motivi di sicurezza utilizzare solo parti di ricambio e accessori originali.
- **Smaltimento** - Estrarre la spina, in seguito trancare il cavo di alimentazione vicino all'apparecchio. Smaltire presso un centro di riciclaggio pubblico. - Lo scambiatore di calore contiene il gas fluorurato a effetto serra R407c contemplato dal protocollo di Kyoto → smaltire in modo conforme. Quantità di riempimento: 385 g. - Imballaggio: tenere l'imballaggio lontano dalla portata dei bambini → pericolo di soffocamento! - Tutti i materiali sono ecosostenibili e riciclabili. Smaltimento conforme.



Register your new Bosch now:
www.bosch-home.com/welcome

Asciugatrice
WTW86260IT



it Istruzioni per l'uso

La nuova asciugatrice

Congratulazioni - Avete scelto un elettrodomestico moderno, qualitativamente pregiato, di marca Bosch.

L'asciugatrice a condensa dotata di pompa di calore e di pulizia automatica dello scambiatore di calore si distingue per il basso consumo di energia e le ridotte spese di manutenzione → *pagina 6*.

Il funzionamento e il perfetto stato di tutte le asciugatrici prodotte dalla nostra fabbrica vengono verificati con cura.

In caso di domande, il nostro servizio assistenza clienti è volentieri a vostra disposizione.

Smaltimento nel rispetto dell'ambiente

Questo apparecchio dispone di contrassegno ai sensi della direttiva europea 2012/19/UE in materia di apparecchi elettrici ed elettronici (waste electrical and electronic equipment - WEEE).

Questa direttiva definisce le norme per la raccolta e il riciclaggio degli apparecchi dismessi valide su tutto il territorio dell'Unione Europea.

Ulteriori informazioni sui nostri prodotti, sugli accessori, sulle parti di ricambio e sull'assistenza sono reperibili nel sito: www.bosch-home.com



Osservare le norme di sicurezza a pagina 13!



Mettere in funzione l'asciugatrice solo dopo aver letto le presenti istruzioni e le **istruzioni per la modalità di risparmio energetico** fornite separatamente!

Indice

Pagina

■ Preparazione	2
■ Pannello comandi	2
■ Asciugatura	3/4
■ Display e impostazioni	5
■ Avvertenze sulla biancheria	6
■ Osservare con estrema attenzione	6
■ Guida dei programmi	7
■ Cura e pulizia	8
■ Installazione	9
■ Protezione antigelo / Trasporto	9
■ Accessori opzionali	10
■ Dati tecnici	10
■ Valori di consumo	10
■ Rumori normali	11
■ Cosa fare se	12
■ Servizio di assistenza clienti	13
■ Istruzioni di sicurezza	13

Uso conforme alle norme

- esclusivamente per uso domestico,
- esclusivamente per asciugare tessuti che sono stati lavati con acqua.



Non lasciare i bambini senza sorveglianza nei pressi dell'asciugatrice!

Tenere gli animali domestici lontani dall'asciugatrice.

L'asciugatrice può essere utilizzata da bambini di età pari o superiore a 8 anni, da persone con ridotte facoltà fisiche, sensoriali e psichiche limitate nonché da persone prive di sufficiente esperienza o conoscenza della stessa solo se sorvegliati o istruiti da una persona responsabile per la sicurezza.

Programmi / Tessuti

Guida dei programmi e dei tessuti dettagliata

→ *Guida dei programmi, pagina 7.*

Osservare le istruzioni del produttore circa il trattamento dei tessuti.

Cotone	Tessuti resistenti.
Sintetici	Tessuti in fibre sintetiche o miste.
Risultati d'asciugatura selezionabili per i programmi Cotone e Sintetici:	
Super asciugatura / Forte	Biancheria spessa, a più strati.
Normale	Biancheria sottile.
Stirat. con ferro	Dopo l'asciugatura la biancheria è adatta a essere stirata.
Sportswear	Abbigliamento sportivo in microfibra.
Asciugamani	Biancheria di spugna, ad es. asciugamani e accappatoi.
Mix	Carico misto di capi in cotone e tessuti sintetici.
Prog. a tempo caldo	Tutti i tessuti tranne lana e seta.
Camicie	Cotone, capi in lino e tessuti di facile manutenzione.
Rapido 40 min.	Capi sintetici, in cotone o tessuti misti.
Piumini	Capi con imbottitura in piume d'oca.
Lingerie	Biancheria intima in tessuto sintetico, cotone o misto.
Lana con cestello	Tessuti in lana lavabili in lavatrice.

Preparazione Installazione → pagina 9.



Non mettere
danneggiare
Informare



Selettore programmi per il programma e l'accensione o lo spegnimento dell'apparecchio. Ruotabile in entrambe le direzioni.

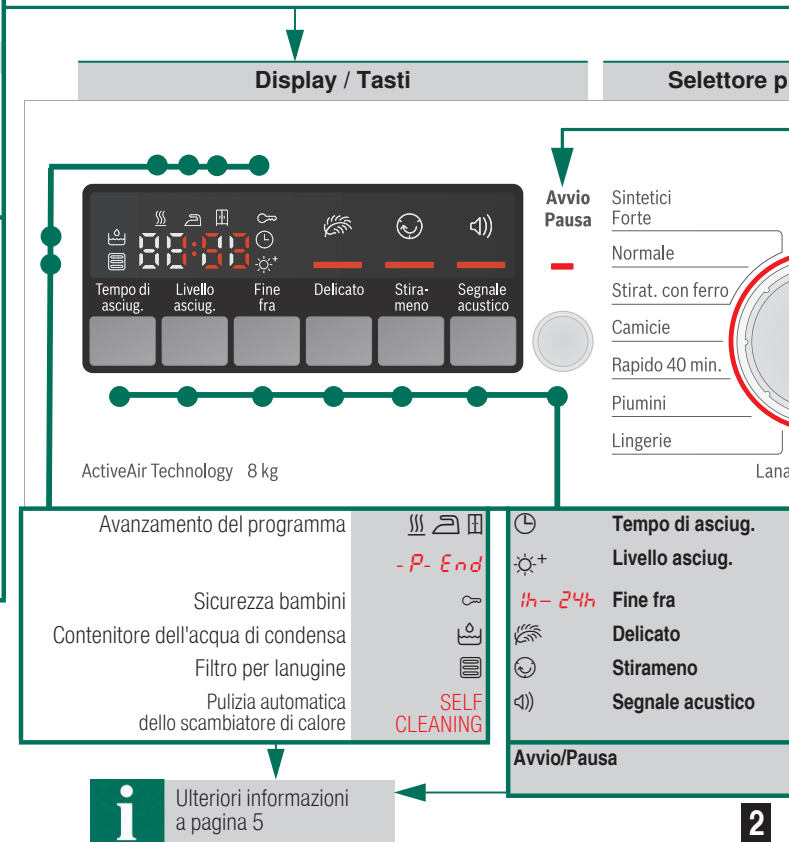

Ulteriori informazioni a pagina 5

Non usare mai in funzione un'asciugatrice
danneggiata.
Richiedi il servizio di assistenza clienti!

**Controllare
l'asciugatrice**

Solo con le mani asciutte.
Afferrare solo la spina!

Inserire la spina

Suddividere la biancheria

Togliere tutti gli oggetti dalle tasche.
Attenzione agli accendini.
Prima dell'introduzione il cestello deve essere vuoto.

Vedere anche le istruzioni separate "Cestello lana"
(a seconda del modello).

Per l'impostazione
della temperatura/
della velocità di
rotazione/
della direzione.

**Impostare e adattare il programma
in modo personalizzato**

Programmi / Spento



**Chiudere lo
sportello**



**Selezionare
Avvio/Pausa**

Programmi con cestello

L'impostazione del tempo di asciugatura è possibile solo per i programmi a tempo.
Regolazione del risultato di asciugatura.

Impostazione della fine del programma.

Asciugatura a temperatura più bassa, ridotta.

Prolungamento della fase antipegia.

Attivazione/disattivazione del segnale acustico.

Per avviare, interrompere e far proseguire il programma;
attivazione o disattivazione di (**Sicurezza bambini**).

Asciugatura



Asciugatura



7

Svuotare il contenitore dell'acqua di condensa

Svuotare il contenitore **dopo ogni** asciugatura!
Ma non durante il ciclo.

1. Estrarre il contenitore dell'acqua di condensa mantenendolo orizzontale.
2. Eliminare l'acqua di condensa.
3. Inserire il contenitore fino all'arresto.

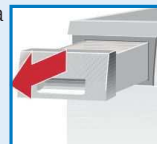

Se la spia (**Contenitore dell'acqua di condensa**) continua a lampeggiare anche dopo lo svuotamento → pulire il filtro presente nel contenitore dell'acqua di condensa, pagina 8/12. Non estrarre/svuotare il contenitore dell'acqua di condensa durante il processo di asciugatura.



6

Pulire il filtro per lanugine

Un filtro per lanugine pulito riduce il consumo di corrente e i tempi di asciugatura.

Il filtro per lanugine è composto di due parti. Pulire la parte interna e quella esterna del filtro **dopo ogni** asciugatura:

1. Aprire lo sportello. Rimuovere la lanugine dallo sportello.



2. Estrarre entrambe le parti del filtro per lanugine.
3. Rimuovere la lanugine dal bordo dell'alloggiamento. Non deve penetrare nell'alloggiamento aperto.

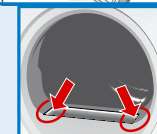

4. Aprire il filtro e rimuovere tutta la lanugine.

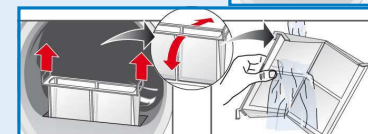

5. Lavare sotto l'acqua corrente e asciugare bene entrambe le parti.
6. Chiudere il filtro interno e quello esterno, inserire la parte interna in quella esterna e riposizionare nuovamente il filtro.

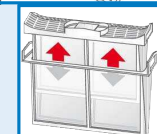

5

Estrarre la biancheria e spegnere l'asciugatrice

4

Fine del programma

Interruzione del programma

1. Aprire lo sportello o premere il tasto **Avvio/Pausa**; il processo di asciugatura si interrompe.
2. Aggiungere o estrarre la biancheria e chiudere lo sportello.
3. Se necessario selezionare nuovamente il programma e la funzione supplementare. Selezionare il tasto **Avvio/Pausa**. Dopo alcuni minuti viene aggiornata l'indicazione del tempo residuo.



Il cestello e lo sportello possono essere molto caldi!

Display e impostazioni

Display (indicatori di stato)



(Filtro per lanugine) Pulire il filtro per lanugine → pagina 4/12.



(Contenitore dell'acqua di condensa)

Svuotare il contenitore dell'acqua di condensa → pagina 4,8/12.

SELF CLEANING

Pulizia automatica dello scambiatore di calore → pagina 8.

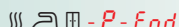

(Avanzamento del programma)

Sul display compare l'avanzamento del programma:

- Asciugatura;
- Stiratura con ferro;
- Asciugatura normale;
- P- pausa del programma → se necessaria;
- End fine del programma.

(Sicurezza bambini)

È possibile bloccare l'asciugatrice contro la modifica accidentale delle funzioni impostate. Per attivare/disattivare la (Sicurezza bambini), avviare il programma e infine tenere premuto il tasto **Avvio/Pausa** per 5 secondi finché non viene emesso un segnale acustico. Il simbolo relativo all'opzione attivata/disattivata → (Sicurezza bambini) compare/si spegne.

(h:min)
(Tempo residuo)

Selezionando un programma viene indicato il tempo di asciugatura previsto (tempo rimanente) per un carico massimo. Durante l'asciugatura i sensori d'umidità riconoscono il carico effettivo e correggono la durata del programma. Tale correzione viene indicata sul display tramite il cambiamento del tempo residuo.

Impostazioni (spie luminose e tasti)



Opzione selezionata attivata/disattivata → spia luminosa on/off.
Vedere le istruzioni fornite separatamente in merito alla **modalità di risparmio energetico**.



Tempo di asciug.

Il tempo di asciugatura, disponibile solo per programmi a tempo, può essere impostato a intervalli di 10 minuti per durate comprese tra 20 minuti fino a un massimo di 3 ore.



Livello asciug.

Il risultato d'asciugatura (ad es. Normale) può essere impostato su tre livelli. La biancheria risulta più asciutta. Impostazione standard = 0. Valori disponibili: 0, 1, 2, 3. In seguito alla regolazione di un programma l'impostazione resta memorizzata anche per gli altri finché non viene nuovamente modificata l'opzione Livello asciug..

h - 24h
Fine fra

La fine del programma può essere impostata selezionando il tempo di **Fine fra**. Il tempo di rinvio in **Fine fra** può essere posticipato a scatti di un'ora, fino a un massimo di 24 ore. Premere ripetutamente il tasto **Fine fra** fino a quando non viene visualizzato il numero di ore desiderato (h=ore). Selezionare il tasto **Avvio/Pausa** per posticipare l'avvio del programma. Il programma termina una volta trascorso il numero di ore scelto. Alcuni minuti dopo l'impostazione del tempo di **Fine fra** il display si spegne per risparmiare energia. Per attivare il display selezionare un tasto qualsiasi, aprire o chiudere lo sportello o ruotare il selettore programmi.

Delicato

Temperatura ridotta per tessuti delicati, ad es. poliacrilico, poliammide o elasthan, con un tempo di asciugatura più lungo.



Stiramento

Al termine del programma, il cestello si muove a intervalli regolari per evitare la formazione di pieghe. La biancheria resta soffice e morbida. L'impostazione standard per ogni programma è 60 minuti. La funzione antipiega automatica può essere prolungata di 60 minuti.



Segnale acustico

Per attivare e disattivare il segnale acustico. Al termine del programma viene emesso il Segnale acustico se quest'ultimo è stato attivato. Tale opzione non ha alcun effetto sugli altri toni.

Avvertenze sulla biancheria ...



Etichette dei tessuti

Osservare le istruzioni del produttore circa il trattamento dei tessuti.

- adatti all'asciugatura.
- asciugatura a temperatura normale.
- asciugatura a temperatura ridotta → selezionare anche Delicato.
- non asciugare a macchina.



Non asciugare i seguenti capi nell'asciugatrice:

- Tessuti impermeabili all'aria (per es. gommati).
- Tessuti delicati (seta o tende sintetiche) → formazione di pieghe!
- Biancheria con macchie d'olio.



Consigli per l'asciugatura

- Per un risultato d'asciugatura uniforme, selezionare la biancheria in base al tipo di tessuto e al programma di asciugatura.
- Asciugare sempre piccoli capi di biancheria (per es. calze per neonati) con capi di grandi dimensioni (per es. asciugamani).
- Chiudere chiusure lampo, ganci e asole, abbottonare le federe.
- Legare insieme cinture di stoffa, nastri di grembiule, ecc. Eventualmente usare un sacchetto per biancheria.
- Non asciugare eccessivamente la biancheria sintetica → rischio di stropicciature.
- Lasciarla asciugare completamente all'aria.
- Non asciugare la lana nell'asciugatrice. La lana può essere tuttavia rinfrescata → pagina 7, programma **Lana finish** (a seconda del modello).
- Non stirare la biancheria subito dopo l'asciugatura, raccoglierla tutta insieme e lasciarla riposare per qualche minuto → l'umidità residua si distribuisce così uniformemente.
- I tessuti a maglia (per es. t-shirts, capi tricot) spesso alla prima asciugatura si restringono. → non usare il programma **Super asciugatura**.
- La biancheria inamidata è solo parzialmente idonea per l'asciugatura → l'amido lascia una patina che pregiudica l'asciugatura.
- Nel lavaggio di capi per cui si prevede l'uso dell'asciugatrice dosare l'ammorbidente in base alle indicazioni del produttore.
- Per tessuti preasciugati, a più strati o piccoli capi di biancheria singoli utilizzare il programma a tempo. Adatto anche per postasciugatura.

Tutela dell'ambiente / Indicazioni per il risparmio

- Prima dell'asciugatura, centrifugare bene la biancheria nella lavatrice → velocità di centrifugazione più elevate abbreviano il tempo di asciugatura e riducono il consumo di energia.
- Utilizzare, ma non superare, il carico massimo consigliato → Guida dei programmi, pagina 7.
- Durante l'asciugatura arieggiare bene l'ambiente.
- Pulire il filtro per lanugine dopo ogni ciclo di asciugatura → Pulire il filtro per lanugine, pagina 4/12.
- La griglia di raffreddamento dell'asciugatrice non deve essere ostruita.

Osservare con estrema attenzione ...



L'asciugatrice garantisce un elevato risparmio energetico e dal punto di vista tecnico si distingue per un circuito refrigerante che, analogamente a quanto avviene nei frigoriferi, permette di sfruttare l'energia in modo efficiente. Lo scambiatore di calore dell'asciugatrice viene pulito automaticamente durante l'asciugatura. Il filtro per lanugine e il filtro nel contenitore dell'acqua di condensa devono essere puliti con regolarità.

Non mettere mai in funzione l'asciugatrice senza filtro per lanugine e senza filtro nel contenitore dell'acqua di condensa!

Filtro per lanugine

Durante l'asciugatura il filtro cattura la lanugine e i capelli presenti sulla biancheria. Se intasato, il filtro per lanugine può ridurre l'efficacia dello scambiatore di calore. Quindi pulire sempre il filtro per lanugine dopo ogni asciugatura. Lavarlo regolarmente sotto l'acqua corrente → pagina 4/12.

Filtro nel contenitore dell'acqua di condensa

Il filtro nel contenitore dell'acqua di condensa depura l'acqua di condensa. Quest'ultima viene utilizzata per la pulizia automatica. Il filtro va pulito regolarmente sotto l'acqua corrente. Prima di pulire il filtro occorre svuotare il contenitore dell'acqua di condensa → pagina 4,8/12.

Capi di biancheria

Non asciugare capi che sono entrati in contatto con solventi, olio, cera, grasso o vernice: per es. fissatori per capelli, solventi per unghie, smacchiatori, benzina, ecc. Ricordarsi di svuotare le tasche. Non asciugare tessuti impermeabili all'aria. Evitare i capi che producono molta lanugine. Rinfrescare la lana solo con l'apposito programma.

Guida dei programmi

vedere anche pagina 6.

È necessario dividere la biancheria in base al tipo di capi e di tessuti. I capi devono essere adatti all'asciugatura.

Dopo l'asciugatura: la biancheria viene... stirata stirata a bassa temperatura non stirata passata al mangano

PROGRAMMI

TIPO DI CAPO E INFORMAZIONI

*Cotone	max. 8 kg	<input type="checkbox"/> <input checked="" type="checkbox"/> <input type="checkbox"/>	lessati resistenti, tessuti molto resistenti in cotone o lino.
*Sintetici	max. 3,5 kg	<input type="checkbox"/> <input checked="" type="checkbox"/> <input type="checkbox"/>	Biancheria che non si stirava in tessuti sintetici e misti o in cotone di facile manutenzione.
Stirat. con ferro	<input type="checkbox"/> <input checked="" type="checkbox"/> <input type="checkbox"/>	<input type="checkbox"/> <input checked="" type="checkbox"/> <input type="checkbox"/>	La biancheria è adatta a essere stirata (stirare i capi di abbigliamento per evitare le pieghe).
Normale		<input checked="" type="checkbox"/>	Biancheria sottile.
Super asciugatura / Forte		<input checked="" type="checkbox"/>	Biancheria spessa, a più strati.
Sportswear	max. 1,5 kg	<input type="checkbox"/> <input checked="" type="checkbox"/> <input type="checkbox"/>	Tessuti con membrane di rivestimento, tessuti idrorepellenti, tessuti tecnici, tessuti in pile (asciugare separatamente giacche/pantaloni con imbottitura rimovibile).
Asciugamani	max. 6 kg	<input type="checkbox"/> <input checked="" type="checkbox"/> <input type="checkbox"/>	Biancheria di spugna, ad es. asciugamani e accappatoi.
Mix	max. 3 kg	<input type="checkbox"/> <input checked="" type="checkbox"/> <input type="checkbox"/>	Carico misto di capi in cotone e tessuti sintetici (Mix).
Prog. a tempo caldo	max. 3 kg	<input type="checkbox"/> <input checked="" type="checkbox"/> <input type="checkbox"/>	Tessuti preasciugati, a più strati, delicati, di fibre acriliche o piccoli capi di biancheria singoli. Anche per postasciugatura.
Camicie	max. 3 kg	<input type="checkbox"/> <input checked="" type="checkbox"/> <input type="checkbox"/>	Cotone, capi in lino e tessuti di facile manutenzione. Le pieghe sui tessuti diminuiscono. I tessuti non sono completamente asciutti. Appendere i capi di abbigliamento!
Rapido 40 min.	max. 2 kg	<input type="checkbox"/> <input checked="" type="checkbox"/> <input type="checkbox"/>	Biancheria che deve essere asciugata rapidamente, per es. di tessuto sintetico, cotone o misto. I valori possono discostarsi da quelli indicati in base al tipo di tessuto, alla biancheria da asciugare, all'umidità residua del tessuto e alla quantità del carico.
Piumini	max. 1,5 kg	<input type="checkbox"/> <input checked="" type="checkbox"/> <input type="checkbox"/>	Tessuti, cuscini e coperte con imbottitura in piume d'oca. Gli articoli in piume d'oca non trappuntati devono essere asciugati singolarmente.
Lingerie	max. 1 kg	<input type="checkbox"/> <input checked="" type="checkbox"/> <input type="checkbox"/>	Biancheria intima in tessuto sintetico, cotone o misto.
Lana con cestello	max. 1,5 kg	<input type="checkbox"/> <input checked="" type="checkbox"/> <input type="checkbox"/>	Utilizzare soltanto con il cestello separato. Vedere la descrizione cestello lana.

*Risultati d'asciugatura selezionabili individualmente → Super asciugatura / Forte, Normale e Strat. con ferro (a seconda del modello). È possibile regolare il grado di asciugatura; i capi a più strati necessitano di un tempo di asciugatura più lungo rispetto a quelli più sottili. Consiglio: asciugarli separatamente.

9405 / 9000964417



Robert Bosch Hausgeräte GmbH
Carl-Wery-Str. 34
81739 München/Deutschland

WTW86260IT

Cura e pulizia



Solo a macchina spenta.



Scambiatore di calore

Lo scambiatore di calore dell'asciugatrice viene pulito automaticamente durante l'asciugatura. Sul display compare **SELF CLEANING**. Durante il processo di pulitura non estrarre il contenitore dell'acqua di condensa.



Superfici esterne dell'asciugatrice, pannello comandi

- Strofinare con un panno morbido, umido.
- Non pulire con getto d'acqua.
- Rimuovere subito i residui di detersivo e detergente.
- Durante l'asciugatura potrebbe accumularsi acqua tra lo sportello e la guarnizione. Ciò non pregiudica in alcun modo il funzionamento dell'asciugatrice.



Filtro nel contenitore dell'acqua di condensa

Svuotando il contenitore il filtro viene pulito automaticamente. Ciononostante pulirlo regolarmente sotto l'acqua corrente per evitare la formazione di depositi di sporco/impurità difficili da rimuovere.

1. Estrarre il contenitore dell'acqua di condensa.

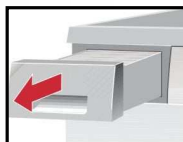

2. Estrarre il filtro dall'alloggiamento.

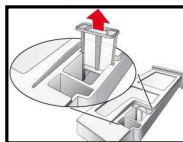

3. Lavare il filtro sotto l'acqua corrente oppure in lavastoviglie.

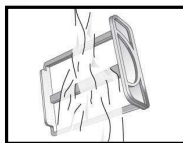

4. Inserire il filtro.
5. Inserire il contenitore dell'acqua di condensa fino all'arresto.

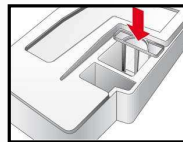

Azionare l'asciugatrice solo con il filtro inserito!



Sensore di umidità

L'asciugatrice è dotata di sensori di umidità in acciaio inox. I sensori di umidità misurano il grado di umidità della biancheria. In caso di funzionamento prolungato, è possibile che si formi un sottile strato di calcare sui sensori di umidità.

1. Aprire lo sportello.
2. Pulire i sensori di umidità con una spugna umida e ruvida.



Non utilizzare lana d'acciaio o abrasivi!

Installazione

- Fornitura: asciugatrice, istruzioni per l'uso e l'installazione, cestello lana (a seconda del modello).
- Controllare la presenza di eventuali danni da trasporto!
- L'asciugatrice è molto pesante. Non sollevarla da soli.
- Attenzione agli spigoli vivi.
- Non sollevare l'asciugatrice afferrandola per parti sporgenti (per es. sportello) - pericolo di rottura!
- Non installare in ambiente a rischio di gelo.
- Il congelamento di acqua nell'apparecchio può causare danni!
- In caso di dubbio fare collegare l'apparecchio da un tecnico specializzato.

1. Installare l'asciugatrice

- La spina di alimentazione deve essere sempre raggiungibile.



Togliere tutti gli accessori dal cestello. Il cestello deve essere vuoto.

- Disporre l'asciugatrice su una superficie di installazione pulita, piana e solida!
- La griglia di raffreddamento dell'asciugatrice non deve essere ostruita.
- Mantenere pulita l'area attorno all'asciugatrice.
- Livellare l'asciugatrice con i piedini a vite anteriori e una livella a bolla d'aria.
- Non rimuovere mai i piedini a vite!



Non collocare l'asciugatrice dietro una porta o una porta a soffietto, poiché l'apertura dello sportello dell'asciugatrice può essere bloccata o ostacolata. In questo modo si evita che i bambini possano rimanere chiusi all'interno dell'asciugatrice a rischio della vita.

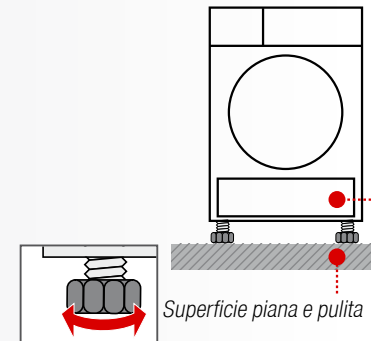

Superficie piana e pulita

Griglia di raffreddamento libera

2. Allacciamento alla rete, norme di sicurezza → pagina 13.

- Collegare a norma una presa di contatto di terra a corrente alternata, in caso di dubbio fare controllare da un tecnico specializzato!
- La tensione di rete e l'indicazione di tensione sulla targhetta dell'apparecchio (→ pagina 10) devono coincidere.
- I valori di allacciamento e i fusibili necessari sono indicati sulla targhetta dell'apparecchio.

Protezione antigelo



Non azionare l'asciugatrice in caso di pericolo di gelo.



Preparazione

1. Svuotare il contenitore dell'acqua di condensa → pagina 4, 8/12.
2. Posizionare il selettore di programma sul programma prescelto.
3. Selezionare il tasto **Avvio**/Pausa → l'acqua di condensa viene pompata nel contenitore.
4. Attendere alcuni minuti o fino all'arresto dell'asciugatrice e infine svuotare di nuovo il contenitore dell'acqua di condensa.
5. Impostare il selettore programmi su **Spento**.

Trasporto



- Preparazione dell'asciugatrice → vedere *Protezione antigelo*.
- Trasportare l'asciugatrice mantenendola diritta.
- Dopo il trasporto lasciarla ferma per due ore.



Nell'asciugatrice potrebbe trovarsi dell'acqua residua. Se l'asciugatrice viene trasportata in modo obliquo l'acqua può fuoriuscire.

Dati tecnici

- Dimensioni (P x L x A)** 60 x 60 x 85 cm (altezza regolabile)
Peso ca. 51 kg
Max. quantità di carico 8 kg
Contenitore dell'acqua di condensa 4,0 l
Tensione di alimentazione 220-240 V
Potenza assorbita 1000 W
Dispositivo di sicurezza 10 A
Temperatura circostante 5 - 35°C
Sigla del prodotto Lato interno dello sportello
Numero di fabbricazione
 Targhetta dell'apparecchio sulla parte posteriore dell'asciugatrice.
Potenza assorbita ad apparecchio spento 0,10 W
Potenza assorbita in stand-by (apparecchio non spento) 1,00 W
- Illuminazione interna del cestello** (a seconda del modello): Il cestello s'illumina dopo l'apertura e la chiusura dello sportello e dopo l'avvio del programma e si spegne da solo.

Valori di consumo

Tessuti/Programmi	Umidità residua dei capi al termine della centrifuga		Tempo di asciugatura**	Consumo di energia**	Tessuti/Programmi
	8 kg	4 kg	4 kg	8 kg	4 kg
Cotone Normale*	1400 giri/min	114 min	72 min	1,44 kWh	0,82 kWh
	1000 giri/min	134 min	85 min	1,79 kWh	1,02 kWh
	800 giri/min	154 min	98 min	2,08 kWh	1,19 kWh
Stirat. con ferro*	1400 giri/min	82 min	57 min	1,01 kWh	0,70 kWh
	1000 giri/min	102 min	71 min	1,33 kWh	0,92 kWh
	800 giri/min	122 min	84 min	1,65 kWh	1,14 kWh
Sintetici Normale*	3,5 kg		3,5 kg		
	800 giri/min	49 min		0,51 kWh	
	600 giri/min	62 min		0,64 kWh	

* Impostazione di programma per test in conformità allo standard attualmente valido EN61121.

** I valori possono discostarsi da quelli indicati in base al tipo di tessuto, alla biancheria da asciugare, all'umidità residua del tessuto e alla quantità del carico.

Programma più efficiente per capi in cotone

Il seguente "Programma cotone standard" (contrassegnato da ◁) è adatto all'asciugatura di biancheria in cotone con un grado di umidità normale ed è il più efficiente, per quanto concerne il consumo di energia combinato, per l'asciugatura di biancheria in cotone umida.

Programmi standard per cotone in conformità all'attuale regolamento UE 932/2012

Programma	Carico	Consumo di energia	Durata del programma
◁ Cotone Normale	8 kg/4 kg	1,79 kWh/1,02 kWh	134 min/85 min

Impostazione del programma per i test e l'etichettatura energetica secondo la direttiva 2010/30/UE

Accessori opzionali (tramite numero d'ordine del servizio di assistenza clienti, a seconda del modello)

WTZ 20410 **Set di collegamento per colonna lavatrice-asciugatrice**
 L'asciugatrice può essere disposta, con economia di spazio, su un'idonea lavatrice di uguale profondità e larghezza. È indispensabile fissare l'asciugatrice alla lavatrice mediante questo set di collegamento.
 WTZ 11400: con piano di lavoro estraibile.

WMZ 20500 **Piedistallo**
 Per facilitare il carico e lo scarico. Il cesto che si trova nel cassetto può essere usato per trasportare la biancheria.

Rumori normali

Durante l'asciugatura il compressore e la pompa emettono rumori assolutamente normali.

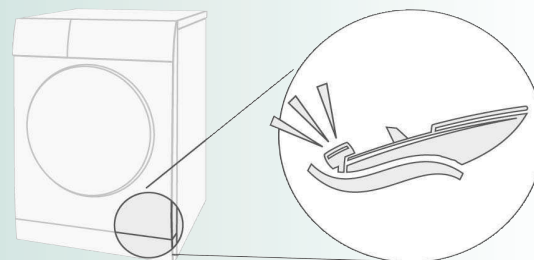

Il compressore dell'asciugatrice emette talvolta un leggero rombo. Il volume e l'intensità possono variare a seconda del programma selezionato e dell'avanzamento del processo di asciugatura.

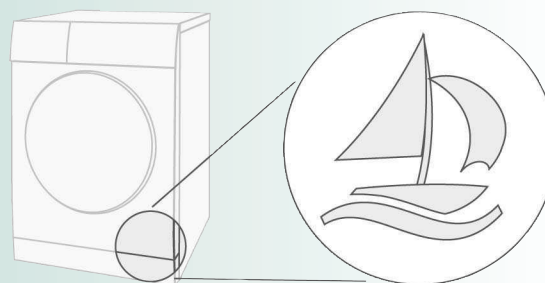

Di tanto in tanto il compressore dell'asciugatrice viene arieggiato provocando un fruscio.

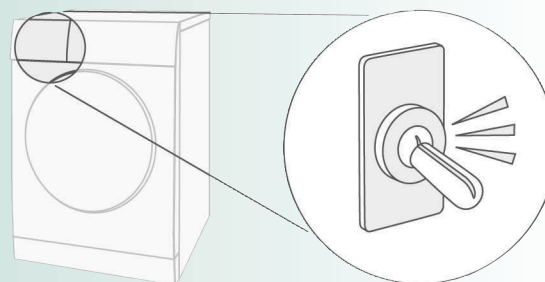

La pulizia automatica dell'asciugatrice provoca un clic.

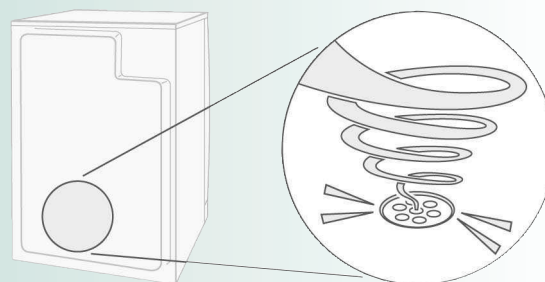

L'acqua di condensa viene convogliata nell'apposito contenitore tramite una pompa che produce un leggero rumore.

Cosa fare se ...



Impostare il selettore programmi su **Spento** e togliere la spina di alimentazione dalla presa.

La spia Avvio /Pausa non si accende.	Spina di alimentazione inserita? Programma selezionato? Controllare il dispositivo di sicurezza dell'impianto domestico.
Display e spie (a seconda del modello) si spengono e la spia Avvio /Pausa lampeggia.	Modalità di risparmio energetico attivata → <i>istruzioni per la modalità di risparmio energetico</i> fornite separatamente.
Il display è spento.	L'apparecchio passa alla modalità pausa dopo che è stata selezionata l'opzione Fine fra → <i>pagina 5</i> .
Lampeggia la spia (Contenitore dell'acqua di condensa).	Svuotare il contenitore dell'acqua di condensa → <i>pagina 4</i> . Premere il tasto Avvio /Pausa per resettare l'indicazione visualizzata e infine premere nuovamente il tasto Avvio /Pausa per eventualmente avviare di nuovo l'apparecchio.
Lampeggia la spia (Filtro per lanugine).	Pulire il filtro per lanugine → <i>pagina 4/8</i> . Premere il tasto Avvio /Pausa per resettare l'indicazione visualizzata e infine premere nuovamente il tasto Avvio /Pausa per eventualmente avviare di nuovo l'apparecchio.
Sul display compare SELF CLEANING .	Nessun guasto. Pulizia automatica dello scambiatore di calore. Non svuotare il contenitore dell'acqua di condensa.
L'asciugatrice non si avvia.	È stato selezionato il tasto Avvio /Pausa? Lo sportello è chiuso? Il programma è impostato?
Il programma si interrompe poco dopo l'avvio.	La temperatura ambiente è superiore a 5°C? La biancheria è stata introdotta nell'apparecchio? Carico troppo contenuto per il programma scelto?/Utilizzare il programma a tempo → <i>pagina 6/7</i> . La biancheria inserita è asciutta?
Perdita d'acqua.	Livellare l'asciugatrice.
Lo sportello si apre da solo.	Chiudere lo sportello premendo fino a sentire lo scatto.
Formazione di pieghe.	È stata superata la quantità di carico? Al termine del programma estrarre subito i capi d'abbigliamento, appenderli e metterli in forma. È stato scelto un programma non adatto → <i>pagina 7</i> .
Il risultato d'asciugatura non è stato raggiunto (al tatto la biancheria risulta troppo umida).	La biancheria calda al tatto sembra più umida di quanto non lo sia in realtà. Il programma scelto non è adatto al carico. Utilizzare un altro programma di asciugatura o aggiungere il programma a tempo → <i>pagina 7</i> . Utilizzare Livello asciug. per il grado di asciugatura → <i>pagina 5</i> . Sottile strato di calcare sui sensori di umidità → pulire i sensori di umidità → <i>pagina 8</i> . Interruzione programma, ad es. contenitore pieno, interruzione di corrente, porta aperta o raggiungimento del tempo di asciugatura massimo?
Tempo di asciugatura troppo lungo.	Lavare il filtro per lanugine sotto l'acqua corrente → <i>pagina 4/8</i> . Apporto d'aria insufficiente → provvedere alla circolazione dell'aria. Griglia di raffreddamento event. ostruita → pulire la griglia → <i>pagina 9</i> . La temperatura ambiente è superiore a 35°C → arieggiare.
Una o più spie lampeggiano.	Pulire il filtro per lanugine → <i>pagina 4,8/12</i> . Controllare le condizioni di installazione → <i>pagina 9</i> . Spegnerne, lasciar raffreddare, riaccendere e avviare nuovamente il programma.
Interruzione di corrente.	Estrarre immediatamente la biancheria dall'asciugatrice e farla asciugare. Il calore può fuoriuscire. Attenzione: lo sportello, il cestello e la biancheria possono essere molto caldi.
Rumori e vibrazioni temporanei.	Nessun guasto. Rumori normali → <i>pagina 11</i> .
Forte rumore per alcuni secondi.	Il contenitore dell'acqua di condensa è stato inserito completamente? → inserire completamente il contenitore dell'acqua di condensa. Nessun guasto. Rumori normali → <i>pagina 11</i> .

Servizio di assistenza clienti

Se non si riesce a eliminare autonomamente un'anomalia (ad es. spegnendo/accendendo l'apparecchio) → *Cosa fare se...*, *pagina 12*, rivolgersi al nostro servizio di assistenza clienti. Troveremo la soluzione giusta, evitando di coinvolgere un tecnico quando non è necessario.

I dati per contattare il **servizio di assistenza clienti** più vicino sono disponibili nell'elenco dei centri di assistenza allegato.

– 1 800-829120 (Linea verde)

Comunicare al servizio di assistenza clienti la sigla del prodotto (cod. E) e il numero di fabbricazione (FD) dell'apparecchio.

E-Nr. _____ FD _____

Sigla del prodotto...

Numero di fabbricazione

Queste informazioni si trovano: sul lato interno dello sportello* / sullo sportello di servizio aperto* e sul retro dell'apparecchio.
*a seconda del modello

Fidatevi della competenza del Costruttore. Rivolgetevi a noi. Avrete la garanzia che la riparazione venga effettuata da tecnici esperti che utilizzano pezzi di ricambio originali.

Istruzioni di sicurezza



Emergenza – Estrarre immediatamente la spina di alimentazione dalla presa oppure disinserire il dispositivo di sicurezza.

Usare l'asciugatrice SOLO...

– all'interno dell'abitazione.

– per asciugare tessuti.

Non usare MAI l'asciugatrice...

– per scopi diversi da quelli sopra indicati.

– in caso di modifiche tecniche e delle proprietà eseguite abusivamente.

Pericoli

– L'utilizzo dell'asciugatrice è vietato a bambini e a persone non istruite all'uso.

– Non lasciare i bambini senza sorveglianza nei pressi dell'asciugatrice!

– Tenere gli animali domestici lontani dall'asciugatrice.

– Togliere tutti gli oggetti dalle tasche. Attenzione specialmente agli accendini → **pericolo di esplosione!**

– Non appoggiarsi o sedersi sullo sportello → **pericolo di ribaltamento!**

Installazione

– Fissare i cavi liberi → **pericolo d'inciampo!**

– Non azionare l'asciugatrice in caso di pericolo di gelo.

Allacciamento alla rete elettrica

– Collegare l'asciugatrice a una presa con contatto di terra a corrente alternata secondo le disposizioni in materia, altrimenti la sicurezza non è garantita.

– La sezione trasversale del cavo deve essere sufficiente.

– Utilizzare solo un interruttore differenziale con il simbolo:

– Spina e presa devono essere compatibili.

– Non utilizzare prese/connettori multipli e/o prolunghe.

– Non estrarre mai la presa con le mani umide → **pericolo di scosse elettriche!**

– Non estrarre mai la spina dalla presa tirandola per il cavo.

– Non danneggiare il cavo di alimentazione → **pericolo di scosse elettriche!**

Uso

– Inserire nel cestello solo biancheria. Prima di avviare l'asciugatrice controllarne il contenuto!

– Non usare l'asciugatrice se la biancheria è entrata in contatto con solventi, olio, cera, grasso o vernice (per es. fissatori per capelli, solventi per unghie, smacchiatori, benzina ecc.)

→ **pericolo d'incendio/esplosione!**

– Pericolo a causa di polvere (per es. polvere di carbone, farina): non utilizzare l'asciugatrice

→ **pericolo d'esplosione!**

– Non spegnere mai l'asciugatrice prima della fine del ciclo di asciugatura, a meno che tutti i panni vengano rapidamente rimossi e stesi in modo tale che disperdano il calore.

– Non utilizzare l'asciugatrice se la biancheria contiene materiale espanso o gommapiuma → il materiale elastico può essere rotto e l'asciugatrice può essere danneggiata dal materiale espanso.

– Durante la pulizia del filtro per lanugine assicurarsi che nessun corpo estraneo (piume o materiali d'imballatura) penetri nell'apertura della conduttura di ventilazione. Eventualmente pulire prima il cestello con un aspirapolvere. Se ciononostante dovesse penetrare del materiale estraneo nella conduttura di ventilazione → consultare il servizio di assistenza clienti → **pericolo d'incendio/esplosione!**

– Oggetti leggeri, come i capelli lunghi, potrebbero venire aspirati nella griglia di raffreddamento dell'asciugatrice → **pericolo di ferite!**

– Alla fine di un programma spegnere l'asciugatrice.

– L'acqua di condensa non è potabile e può contenere lanugine.

Guasto

– Non utilizzare l'asciugatrice in caso di difetto o sospetto di guasto, fare eseguire le riparazioni solo dal servizio di assistenza clienti.

– Non utilizzare l'asciugatrice con cavo di alimentazione difettoso. Per evitare pericoli, fare sostituire il cavo di alimentazione difettoso solo dal servizio di assistenza clienti.

Parti di ricambio

– Per motivi di sicurezza utilizzare solo parti di ricambio e accessori originali.

Smaltimento

– Estrarre la spina, **in seguito** trancare il cavo di alimentazione vicino all'apparecchio. Smaltire presso un centro di riciclaggio pubblico.

– Lo scambiatore di calore contiene il gas fluorurato a effetto serra R407c contemplato dal protocollo di Kyoto → smaltire in modo conforme. Quantità di riempimento: 385 g.

– Imballaggio: tenere l'imballaggio lontano dalla portata dei bambini → **pericolo di soffocamento!**

– Tutti i materiali sono ecosostenibili e riciclabili. Smaltimento conforme.



Register your new Bosch now:
www.bosch-home.com/welcome



**Asciugatrice
WTW86260IT**



BOSCH

it Istruzioni per l'uso