

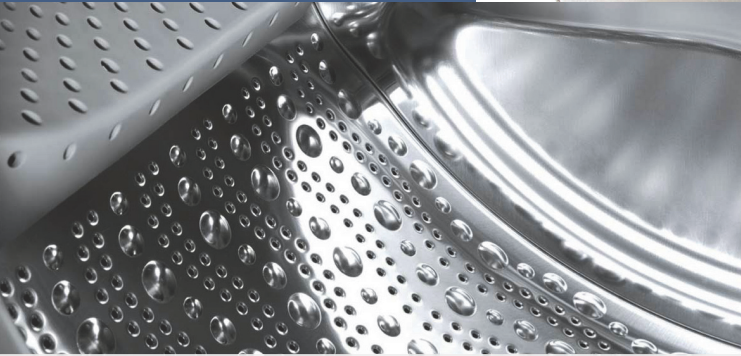

Register your new Bosch now:
www.bosch-home.com/welcome



Çamaşır makinesi
WAK2020TR



BOSCH

tr Kullanım ve kurma kılavuzu

Yeni amařır makineniz

Bosch marka bir amařır makinesi almaya karar verdiniz.

Lütfen okumak için biraz zaman ayırarak amařır makinenizin avantajlarını öğreniniz.

Bosch markasının yüksek kalite standartlarını yakalamak için, fonksiyon ve kusursuz durum dikkatlice kontrol edilmelidir.

Ürünlerimize, aksesuarlarımıza, yedek parçalarımıza ve servislerimize ilişkin daha fazla bilgiyi www.bosch-home.com adresindeki İnternet sayfamızda bulabilir veya müşteri hizmetleri merkezlerimize başvurabilirsiniz.

Kullanım ve kurulum kılavuzunda farklı modeller açıklanır, ilgili yerlerde farklılara ilişkin bilgi verilir.



amařır makinesini ancak; bu kılavuzu ve ayrıca teslim edilen kurulum kılavuzunu okuduktan sonra alıřtırınız!

Görüntüleme kuralları

⚠ Uyarı!

Bu sembol kombinasyonu ve işaret sözcüğü muhtemel bir tehlike durumuna işaret etmektedir. Göz ardı edilmesi ölüme veya yaralanmalara sebep olabilir.

Dikkat!

Bu işaret sözcüğü muhtemel bir tehlike durumuna işaret etmektedir. Göz ardı edilmesi durumunda mal ve/veya çevre zararına sebep olabilir.

Uyarı / ipucu

Cihaz kullanımına ilişkin uyarılar / faydalı bilgiler.

1. 2. 3. / a) b) c)

İşlem adımları sayılarla veya rakamlarla gösterilir.

■ / -

Listeler bir kutucuk veya bir satırbaşı ile ifade edilir.

İçindekiler

Usulüne uygun kullanım 4

Güvenlik bilgileri 5

Elektrik güvenliği 5
Yaralanma tehlikesi 5
Çocuklar için güvenlik 5

Çevre koruma 7

Ambalaj/eski cihaz 7
Tasarruf bilgileri 7

Kısaca en önemli konular 8

Cihazın tanınması 9

Çamaşır makinesi 9
Kumanda bölümü 10
Gösterge 10

Çamaşırlar 11

Çamaşırların hazırlanması 11
Çamaşırların türlerine göre ayrılması . 11

Deterjan 12

Doğru deterjan seçimi 12
Enerji ve deterjan tasarrufu 12



Programa genel bakış 13

Program seçme düğmesindeki programlar 13
Kolalama 15
Boyama / Boyasını çıkarma 15
Yumuşatma 15

Program ön ayarları 16

Sıcaklık 16
Sıkma devir sayısı 16
Kalan süre 16

Ek program ayarları 17

 SpeedPerfect 17
 EcoPerfect 17
 Kolay ütüleme 17

Cihazın kumanda edilmesi 17

Çamaşır makinesinin hazırlanması . . 17
Programın seçilmesi/cihazın açılması 17
Program ön ayarlarının değiştirilmesi 17
Ek program ayarlarının seçilmesi . . 18
Çamaşırların tambura yerleştirilmesi .18
Deterjan ve bakım malzemesinin dozlanması ve doldurulması 18
Programın başlatılması 19
Çocuk emniyeti 19
Çamaşır ilave edilmesi 20
Programın değiştirilmesi 20
Programın durdurulması 20
Suda bekletme sırasında program bitişi 20
Program sonu 21
Çamaşırların çıkarılması/cihazın kapatılması 21

Sensör 21

Miktar otomatiği 21
Dengesiz dağılım kontrol sistemi . . . 21
Voltaj kontrolü 21





Sinyal uyarı 22

Temizleme ve bakım 23

Makine gövdesi/kumanda bölümü . . 23
Yıkama tamburu 23
Kireç giderme 23
Deterjan çekmecesini ve gövde 23
Pis su pompası tıkanmış 23
Sifon borusundaki atık su çıkışı hortumu tıkanmış 24
Su girişindeki süzgeç tıkalı 24

Arıza durumunda ne yapılmalı? 25

Acil kilit açma sistemi 25
Gösterge alanındaki bilgiler 25
Arıza durumunda ne yapılmalı? 26

	Müşteri hizmetleri	28
	Tüketim değerleri	29
	Enerji Etiketi	29
	Tüketim değerleri tablosu	30
	Pamuklu kumaşlar için etkili programlar	30
	Sıkma verimliliği sınıfı	31
	Teknik veriler	31
	Kurulması ve elektriğe bağlanması	31
	Standart ekipman	31
	Güvenlik bilgileri	32
	Yerleştirme yüzeyi	32
	Taban veya ahşap ızgara üzerine yerleştirme	32
	Cihazın mutfak ünitesinin altına/içine monte edilmesi	33
	Taşıma emniyetlerinin çıkarılması	33
	Hortum ve kablo uzunlukları	33
	Su girişi	34
	Su tahliyesi	35
	Hızalama	35
	Elektrik Bağlantısı	36
	1. yıkamadan önce	36
	Taşıma	37

Usulüne uygun kullanım

- Yalnızca evde ve ev benzeri ortamlarda kullanım içindir.
- Çamaşır makinesi makinede yıkanabilen kumaşların ve elde yıkanabilen yünün deterjanlı suda yıkanması için uygundur.
- Soğuk suyla ve çamaşır makinelerinde kullanım için uygun olan standart deterjan ve bakım maddeleri ile çalışmaya uygundur.
- Tüm deterjan/yardımcı/bakım ve temizlik maddelerinin dozlanması sırasında mutlaka üreticinin uyarılarına dikkat ediniz.
- Çamaşır makinesi **gözetim altında olduklarında** veya sorumlu bir kişi tarafından **yönlendirildiklerinde** 8 yaşından büyük çocuklar, kısıtlı fiziksel, sezgisel veya ruhsal yeteneklere sahip kişiler ile deneyim veya bilgi sahibi olmayan kişiler tarafından kullanılabilir. Çocuklar gözetimsiz şekilde temizlik ve bakım işlemlerini yürütmemelidir.
- Evcil hayvanları çamaşır makinesinden uzak tutunuz.

Kullanma kılavuzunu, kurulum kılavuzunu ve çamaşır makinesi ile verilmiş tüm bilgileri okuyunuz ve uygulayınız.

Belgeleri daha sonra kullanmak üzere saklayınız.

Güvenlik bilgileri

Elektrik güvenliği

Uyarı Hayati tehlike!

Gerilim ileten parçalarla temas etmesi halinde elektrik çarpmaya tehlikesi ortaya çıkar.

- Elektrik fişini asla ıslak ellerle tutmayınız.
- Elektrik kablosunu her zaman yalnızca kablodan değil fişten tutarak çekiniz, aksi takdirde zarar görebilir.

Yaralanma tehlikesi

Uyarı Yaralanma tehlikesi!

- Çamaşır makinesi ön taraftaki parçalarından (örn. çamaşır doldurma kapağı) tutularak kaldırılırsa parçalar kırılabilir ve yaralanmalara sebep olabilir. Çamaşır makinesini ön taraftaki parçalarından tutarak kaldırmayınız.
- Çamaşır makinesi için yükseltme sırasında çalışma tezgahı kırılabilir ve yaralanmalara neden olabilir. Çamaşır makinesinin üzerine çıkmayınız.

- Açık çamaşır doldurma kapağından destek alınması/ kapağın üzerine çıkılması sırasında çamaşır makinesi devrilebilir ve yaralanmalara neden olabilir. Açık olan çamaşır doldurma kapağının üzerine dayanmayınız.
- Dönen tamburun içine sokulması ellerde yaralanmaya neden olabilir. Dönen tamburun içine girmeyiniz. Tambur durana kadar bekleyiniz.

Uyarı Haşlanma tehlikesi!

Yüksek sıcaklıklarda yıkama sırasında, örn. sıcak deterjanlı suyun lavaboya boşaltılması sırasında, sıcak deterjanlı su ile temas edildiğinde yanıklar oluşabilir. Sıcak deterjanlı su bölgesine girmeyiniz.

Çocuklar için güvenlik

Uyarı Hayati tehlike!

Çocukların çamaşır makinesi yakınında oynamaları hayati tehlikelere veya yaralanmalara sebep olabilir.

- Çocukları çamaşır makinesinin yanında gözetimsiz bırakmayınız!
- Çocukların çamaşır makinesiyle oynamasına izin vermeyiniz!

⚠ Uyarı

Hayati tehlike!

Çocuklar kendini cihazlara kilitleyerek hayati tehlikeye maruz kalabilir.

Artık kullanılmayan cihazlar için:

- Fişi çekiniz.
- Fişi elektrikten ayırınız ve prizden çekiniz.
- Çamaşır doldurma kapağı kilidini imha ediniz.

⚠ Uyarı

Boğulma tehlikesi!

Çocuklar oynarken ambalajlara/folyolara ve ambalaj parçalarına dolanabilir ve bunları başının üzerine alarak üzerine örtebilir.

Ambalajları, folyoları ve ambalaj parçalarını çocuklardan uzak tutunuz.

⚠ Uyarı

Zehirlenme tehlikesi!

Deterjan ve bakım maddeleri çözüldüğünde zehirlenmelere neden olabilir.

Deterjan ve bakım maddelerini çocukların erişemeyeceği yerlerde muhafaza ediniz.

⚠ Uyarı

Gözde/ciltte tahriş!

Deterjan ve bakım maddeleriyle temas edilmesi gözde/ciltte tahrişlere neden olabilir.

Deterjan ve bakım maddelerini çocukların erişemeyeceği yerlerde muhafaza ediniz.

⚠ Uyarı

Yaralanma tehlikesi!

Yüksek sıcaklıklarda yıkama sırasında çamaşır doldurma kapağı çok ısınır.

Çocukların sıcak çamaşır doldurma kapağına dokunmasını önleyiniz.



Çevre koruma

Ambalaj/eski cihaz



Cihazın ambalajı çevre kurallarına uygun şekilde imha edilmelidir.









Bu ürün 2012/19/EU sayılı Atık Elektrikli ve Elektronik Ekipmanlar Direktifi'ne göre etiketlenmiştir. Ulusal yönetmelik (Türkiye Resmi Gazetesi No:28300 Tarih: 22.05.2012) Avrupa genelinde geçerli olan, ürünlerin geri toplanması ve geri dönüştürülmesi ile ilgili yapıyı belirtir.

Tasarruf bilgileri

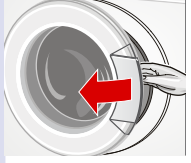
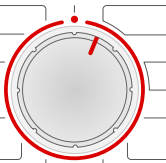
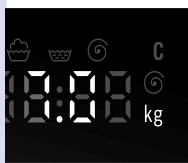
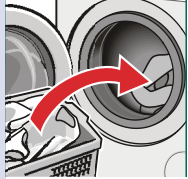
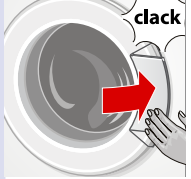
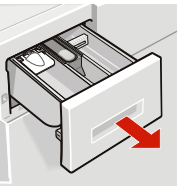
- İlgili program için izin verilmiş azami çamaşır miktarından yararlanınız. Programa genel bakış → Sayfa 13
- Normal kirli çamaşıruları ön yıkamasız olarak yıkayınız.

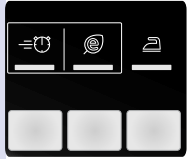
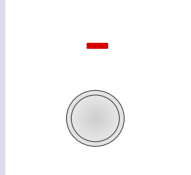
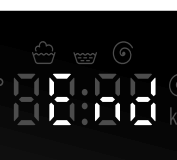
- Hafif ila normal kirli çamaşırılarda enerji ve deterjan tasarrufu sağlayın. → Sayfa 12
- **Enerji tasarruf modu:** Birkaç dakika sonra gösterge alanı aydınlatması söner, **Başlat** yanıp söner. Aydınlatmanın etkinleştirilmesi için herhangi bir tuşa basınız. Program çalışırken, enerji tasarruf modu etkinleştirilmez.
- Çamaşırılar yıkandıktan sonra kurutma makinesinde kurutulacaksa sıkma devir sayısını kurutucu üreticisinin verdiği bilgilere göre seçiniz.

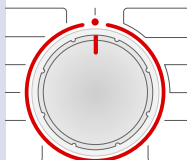
Kısaca en önemli konular

1		⇒		⇒		⇒	
	Elektrik fişini prize takınız.		Musluğu açınız.		Çamaşırların türlerine göre ayırınız.		Çamaşır doldurma kapağını açınız.
2		⇒		⇒		⇒	
	Program seçiniz, örn. Pamuklular .		Gösterge alanındaki maksimum yüke dikkat ediniz.		Çamaşırları yerleştiriniz.		Çamaşır doldurma kapağını kapatınız.
3		⇒		⇒		⇒	
	Deterjan doldurunuz.		Gerekirse program ön ayarlarını değiştiriniz.		Gerekirse ek ayarları seçiniz.		Programı başlatınız.
4		⇒		⇒		⇒	
	Program sonu		Doldurma kapağını açınız ve çamaşırları çıkarınız.		Program ayar düğmesini ● sembolüne ayarlayınız.		Su musluğunu kapatınız (Aqua-Stop donanımı olmayan modellerde).

Cihazın tanınması

Çamaşır makinesi

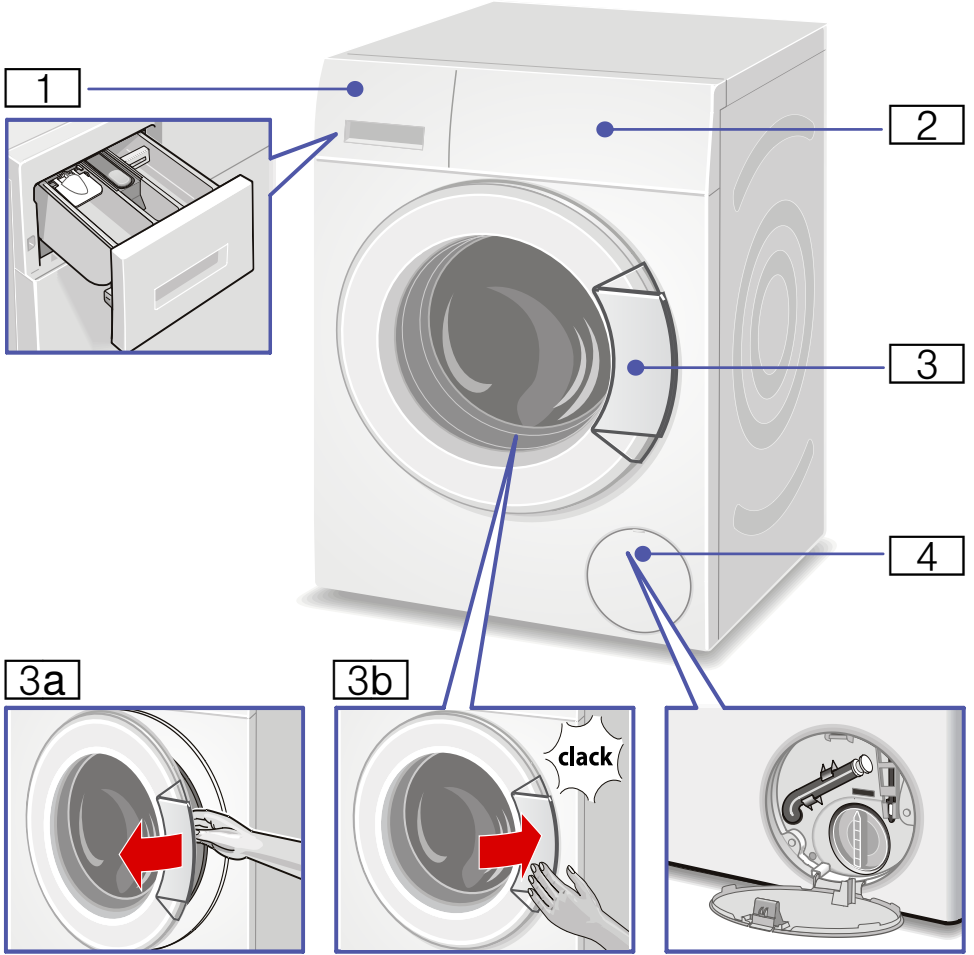

1 Deterjan çekmecesi → Sayfa 18

2 Kumanda/gösterge elemanları

3 Kapak kollu çamaşır doldurma kapağı

3a Çamaşır doldurma kapağının açılması

3b Çamaşır doldurma kapağının kapatılması

4 Servis kapağı

Kumanda bölümü

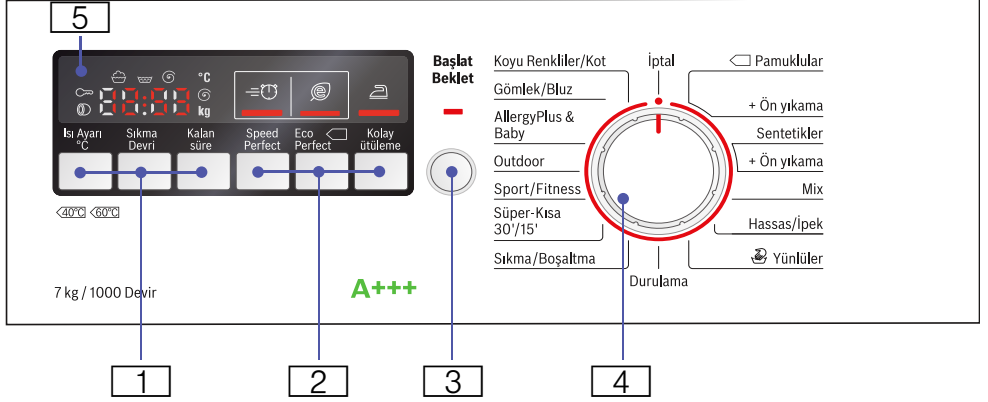

1 Program ayarlarının değiştirilmesi için **Isı ayarı °C, sıkma devir sayısı, kalan süre**

2 **SpeedPerfect**, **EcoPerfect**, **Kolay ütüleme** ek program ayarları

3 Programların başlatılması, durdurulması (çamaşır eklemek için) ve iptal edilmesi için **Başlat/Beklet** butonu

4 Bir programın seçilmesi ve Açma/Kapatma için program ayarlayıcı

5 Ayarlar ve bilgiler gösterge alanı

Gösterge

Seçilen program ayarları

Soğuk - 90 °C	Isı	Cold = soğuk
-- ...1000* Ⓞ	Sıkma devir sayısı; * maks. Devir sayısı modele bağlıdır	dev./dak. olarak (dakika içindeki dönüşü) --- = Sıkma iptal (son suda bekletme hariç)
1:30	Program süresi	Program seçimine göre h:dak olarak (saat:dakika)
1 - 24h	Kalan süre	Program sonu ... h (h=saat)
7,0 kg	maks. Doldurma miktarı	

Program aşaması için durum göstergesi (Program süreci)

☁️👤Ⓞ Son : yıkama, durulama, sıkma, program süresi veya sonu

Ⓞ : Doldurma kapağını açınız, çamaşırları ekleyiniz

∞ : Çocuk güvenliği

Çamaşırlar

Çamaşırların hazırlanması

Dikkat!

Cihaz hasarı/kumaşlarda hasar

Yabancı maddeler (örn. bozuk para, ataç, iğne, çivi) çamaşırlara veya çamaşır makinesinin parçalarına hasar verebilir.

Bu nedenle çamaşırlarınızı hazırlarken aşağıdaki uyarılara dikkat ediniz:

- Cepleri boşaltınız.

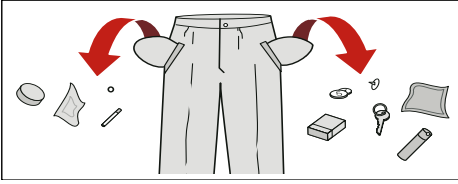

- Metal parçalara dikkat ediniz (ataç, vb.) ve bunlarını çıkarınız.
- Hassas çamaşırları (çoraplar, balenli sütyenler, vb.) çamaşır filesi/torbası içinde yıkayınız.
- Fermuarları kapatınız, yorgan yastık kılıflarının düğmelerini ilikleyiniz.
- Ceplerde ve kıvrık kısımlarda kalan kumları fırçalayıp temizleyiniz.
- Perde kancalarını çıkarınız veya çamaşır filesi/torbası içinde yıkayınız.

Çamaşırların türlerine göre ayrılması

Çamaşırlarınızı bakım etiketi üzerinde bulunan üretici bakım talimatlarına ve açıklamalarına göre ayırınız:

- Dokuma türü/İplik veya lif türü
 - Renk
- Bilgi:** Çamaşırlar renklenebilir veya düzgün temizlenmeyebilir. Beyaz ve renkli çamaşırları ayrı yıkayınız. Yeni alınmış renkli çamaşırlar ilk yıkamada ayrı yıkanmalıdır.

- Kirlilik
Aynı kirlilik derecesine sahip çamaşırları birlikte yıkayınız. Kirlilik derecesi için birkaç örneği → Sayfa 12 altında bulabilirsiniz
- **hafif:** Ön yıkama yapmayınız, gerekirse SpeedPerfect=☺ ayarını seçiniz.
- **normal**
- **Yoğun:** Daha az çamaşır doldurunuz, ön yıkamalı program seçiniz.
- **Lekeler:** Yeni olan lekeler çıkarılmalı/ön işleme tabi tutulmalıdır. Ardından sabun köpüğü ile hafifçe silinmelidir/ovulmamalıdır. Ardından çamaşırlar uygun program ile yıkanmalıdır. Kalıcı/kurumuş lekelerin ancak birkaç yıkama sonra çıkması mümkündür.
- Bakım etiketleri üzerindeki semboller
Semboller üzerindeki sayılar, kullanılacak maksimum yıkama sıcaklığını göstermektedir.
- ☺: normal yıkama işlemi için geçerlidir; örn. **Pamuklu** programı
- ☹: hafif yıkama işlemi için gereklidir; örn. **Özel bakım gerektirmeyen çamaşırlar için** program
- ☺☹: özellikle hafif yıkama işlemi için gereklidir; örn. **Hassas/ipek çamaşırlar için** program
- 🧤: elde yıkamalar için geçerlidir; örn. 🧤 **Yün çamaşırlar için** program
- ✖: Çamaşırları makinede yıkamayınız.



Deterjan

Doğru deterjan seçimi

Doğru deterjan seçimi, sıcaklık ve yıkama işlemi için bakım göstergeleri çok önemlidir. → ayrıca www.sartex.ch

www.cleanright.eu adresinde evde kullanım için, deterjan, bakım ve temizleme maddelerine ilişkin daha fazla bilgi bulabilirsiniz.

- **Optik beyazlatıcılar içeren çamaşır deterjanı**
Keten veya pamuklu dayanıklı beyaz çamaşırlar için uygun
Program: Pamuklu / soğuk - maks. 90 °C
- **Ağartma maddesi ve optik beyazlatıcı içermeyen renkli çamaşırlar**
Keten veya pamuklu renkli çamaşırlar için uygun
Program: Pamuklu / soğuk - maks. 60 °C
- **Renkli/optik beyazlatıcı içermeyen hassas deterjan**
Sentetik dokulu, sentetik renkli çamaşırlar için uygun
Program: Sentetikler / soğuk - maks. 60 °C
- **Hassas deterjan**
Hassas kumaşlar, ipek veya viskon için uygun
Program: Hassas/İpek / soğuk - maks. 40°C
- **Yünlüler için deterjan**
Yünlüler için uygun
Program: Yünlüler / soğuk - maks. 40°C

Enerji ve deterjan tasarrufu















Hafif ve normal kirli çamaşırlarda enerji (yıkama sıcaklığını düşürme) ve deterjan tasarrufu sağlayabilirsiniz.









Tasarruf	Kirlilik/uyarı
Dozlama önerisine göre azaltılmış sıcaklık ve deterjan miktarı	<p>Az Kirlilik ve leke algılanmadı. Kıyafetlerde vücut kokusu kalabilir, örn.:</p> <ul style="list-style-type: none"> ■ hafif yaz/spor kıyafetleri (daha az süreyle giyilmiş) ■ Tişörtler, gömlekler, bluzlar, (1 gün süreyle giyilmiş) ■ Misafir yatağı çamaşırları ve el havluları (1 gün kullanılmış)
	<p>Normal Kirlenme görünür/veya az hafif leke algılandı, örn.:</p> <ul style="list-style-type: none"> ■ Tişörtler, gömlekler, bluzlar (terli, birçok kez giyilmiş) ■ El havluları, yatak çamaşırları (1 haftaya kadar süreyle kullanılmış)
	<p>Çok Kirlenme ve/veya lekeler açık biçimde görünür, örn. bulaşık havluları, bebek kıyafetleri, iş kıyafetleri</p>
Bakım etiketine göre sıcaklık ve dozlama önerisine/yoğun kirlenmeye göre deterjan miktarı	

Bilgi: Tüm deterjan/yardımcı madde/bakım ve temizlik maddelerinin dozlanması sırasında üretici bilgilerine ve uyarılara mutlaka dikkat ediniz.
→ Sayfa 18

Programa genel bakış

Program seçme düğmesindeki programlar

Program/Çamaşır türü/Uyarılar	Ayarlar
<p>Program ismi Programın kısa açıklaması ya da hangi tekstiller için uygun olduğu.</p>	<p>maks. Doldurma miktarı * SpeedPerfect ayarında  daha az çamaşır doldurulması. seçilebilir ısı derecesi seçilebilir sıkma devir sayısı ** maks. Sıkma devir sayısı modele bağlıdır Olası program ayarları</p>
<p>Pamuklular Dayanıklı tekstiller, ısıya karşı dayanıklı pamuklu veya keten tekstiller. Pamuklu + Ön yıkama: Ön yıkamalı program; Deterjan, bölme I ve II arasında bölüştürülmelidir Bilgi: Ayarlarda  SpeedPerfect, az kirlenmiş çamaşırlar için kısa program olarak geçerlidir.</p>	<p>maks. 7kg/4* kg Soğuk - 90 °C --- ... 1000** dev./dk. , , </p>
<p>Sentetikler Sentetik veya karışık dokumalardan (Mix) teksiller. Fazla bakım gerektirmeyen +Ön yıkama: Ön yıkamalı program; Deterjan, bölme I ve II arasında bölüştürülmelidir</p>	<p>maks. 4 kg Soğuk - 60 °C --- ... 1000** dev./dk. , , </p>
<p>Mix Pamuklu ve sentetik tekstillerden oluşan karışık çamaşırlar.</p>	<p>maks. 3,5 kg Soğuk - 40 °C --- ... 1000** dev./dk. , , </p>
<p>Hassas/ipek Hassas, yıkanabilir tekstiller için, örn. ipek, seten, sentetik ve karışık dokuma (örn. ipek gömlek veya bluzlar, ipek şal). Bilgi: Hassas çamaşırlar veya ipekler için, makinede yıkanan çamaşırlar için uygun olan deterjan kullanılmalıdır.</p>	<p>maks. 2 kg Soğuk - 40 °C --- ... 800 dev. / dk. , , </p>

Program/Çamaşır türü/Uyarılar	Ayarlar
 Yünlüler Elden veya makinede yıkanabilen yünlüler veya yün içeren tekstiller. Çamaşırlarda çekme veya küçülme olmasını önlemek için, özellikle hassas ve çamaşırları zedelemeyen yıkama programı, uzun program molaları (çamaşırlar yıkama suyu içinde dinlenir).	maks. 2 kg Soğuk - 40 °C - - - ... 800 dev. / dk. -
Bilgiler <ul style="list-style-type: none"> Yün hayvanlardan elde edilir, örn.: Angora, Alpaka, Lama, Koyun. Yünlüler için, makinede yıkanan çamaşırlar için uygun olan deterjan kullanılmalıdır. 	
Durulama Ekstra durulama ve ardından sıkma, diğer bilgiler.	maks. 7 kg - --- ... 1000** dev./dk. 
Sıkma/Boşaltma Seçilebilen devir sayısı ile ekstra sıkma. Sadece su boşaltılacaksa sıkma devir sayısı --- olarak ayarlanmalıdır.	maks. 7 kg - --- ... 1000** dev./dk. 
Süper-Kısa 30'/15' yaklaşık 30'/15' dakikalık kısa program, hafif kirli ve az miktarda çamaşır için uygundur	maks. 3,5 kg / 2 kg Soğuk - 40 °C --- ... 1000** dev./dk. -
Sport/Fitness Spor ve rahat giysileri için mikrofiber tekstiller	maks. 2 kg Soğuk - 40 °C --- ... 800 dev./dk.
Bilgiler <ul style="list-style-type: none"> Çamaşırlar yumuşatıcı ile yıkanmamalıdır. Yıkamadan önce deterjan çekmecesini (her bölümünü) iyice yumuşatıcı artıklarından arındırınız. 	 ,  , 
Outdoor Hava koşullarına uygun giysi, sentetik Outdoor giysi ve su tutmayan tekstiller	maks. 2 kg Soğuk - 40 °C --- ... 800 dev./dk.
Bilgiler <ul style="list-style-type: none"> Makinede yıkanmaya uygun özel deterjan kullanınız, dozajlama üreticinin verdiği bilgilere göre bölme II içine yapılmalıdır. Çamaşırlar yumuşatıcı ile yıkanmamalıdır. Yıkamadan önce deterjan çekmecesini (her bölümünü) iyice yumuşatıcı artıklarından arındırınız. 	 ,  , 

Program/Çamaşır türü/Uyarılar	Ayarlar
AllergyPlus&Baby dayanıklı tekstiller	maks. 7 kg/5* kg Soğuk - 60 °C
Bilgi: özellikle hassas cilt için yüksek su seviyesinde daha uzun yıkama ve durulama	--- ... 1000** dev./dk. Ⓜ, Ⓝ, Ⓟ
Gömlek/Bluz Pamuk, keten, sentetik veya karışık dokumalardan, ütülenmesi gerekmeyen gömlekler/bluzlar.	maks. 2 kg Soğuk - 60 °C
Bilgi: İpek/hassas malzemeden gömlekler/bluzlar, Hassas/İpek programında yıkanmalıdır.	--- ... 800 dev. / dk. Ⓜ, Ⓝ, Ⓟ
Koyu Renkiler/Kot (Kot pantolon/Sentetik özel) Koyu renk pamuklu tekstiller ve koyu renk sentetik tekstiller Tekstiller iç yüz dışta olacak şekilde yıkanmalıdır.	maks. 3,5 kg Soğuk - 40 °C
	--- ... 1000** dev./dk. Ⓜ, Ⓝ, Ⓟ

Kolalama

Bilgi: Çamaşırlara yumuşatıcı uygulanmamış olmalıdır.

Tüm yıkama programlarında sıvı kola ile kolalama mümkündür. Kolayı üretici bilgilerine göre bölmesine doldurunuz (gerekirse önceden temizleyiniz).

Boyama / Boyasını çıkarma

Sadece ev temizliği ölçülerinde boyayınız. Tuz paslanmaz çeliğe tesir edebilir! Boya maddesi üreticisinin talimatlarını dikkate alınız.

Çamaşırların boyasını çamaşır makinesinde **çıkarmayınız!**

Yumuşatma

1. Yumuşatma maddesini/deterjanı üretici bilgilerine göre **II** bölmesine doldurunuz.
2. Program seçme düğmesini **Pamuklular 30 °C** olarak ayarlayınız.
3. **Başlat/Beklet** seçiniz.
4. Yaklaşık 10 dakika sonra **Başlat/Beklet** seçiniz.

5. İstenen yumuşatma süresi geçtikten sonra programa devam etmek veya programı değiştirmek için yeniden **Başlat/Beklet** tuşuna basınız.

Bilgiler

- Aynı renkteki çamaşırları doldurunuz.
- İlave deterjan gerekli değildir, yumuşatma suyu yıkama için kullanılır.

P+ Program ön ayarları

Fabrika tarafından tüm programlarda sıcaklık, sıkma devir hızı ve program süresi (bitiş zamanı) önceden ayarlanmıştır.

Program seçildikten sonra gösterge alanında görüntülenir.

Ön ayarları aşağıdaki gibi değiştirebilirsiniz.

Sıcaklık

Program öncesinde ve sırasında programın ilerlemesine bağlı olarak önceden ayarlanan sıcaklığı (°C cinsinden) değiştirebilirsiniz.

Bunun için istenen ayar görüntülenene kadar ilgili tuşa basınız.

Ayarlanabilir maksimum sıcaklık seçilen programa bağlıdır.

Programa genel bakış → Sayfa 13

Sıkma devir sayısı

Program öncesinde ve sırasında program ilerlemesine bağlı olarak sıkma devir sayısını (dev/dak cinsinden; dakikadaki devir sayısı) değiştirebilirsiniz.

Bunun için istenen ayar görüntülenene kadar ilgili tuşa basınız.

– – – Ⓞ ayarı: Suda bekletme = son sıkma olmadan, çamaşırlar son durulamadan sonra suda bekletilir.

Program sonunda çamaşırların çamaşır makinesinden hemen alınmayacağı durumda kırışık oluşmasını önlemek için suda bekletmeyi seçebilirsiniz.

Ayarlanabilir maksimum devir sayısı seçilen programa ve modele bağlıdır.

Programa genel bakış → Sayfa 13

Kalan süre

Program seçildiğinde, program sonuna kadar söz konusu olan ilgili süre gösterilir.

Program devam ederken program süresi otomatik olarak ayarlanır.

Program ön ayarlarının veya ayarlarının değiştirilmesi de program süresinde değişikliklere sebep olur.

Program başlatılmadan önce program sonu (kalan süre), maksimum 24 h'ye kadar saat adımları (h=saat) şeklinde önceden seçilebilir.

İstediğiniz ayar görüntülenene kadar ilgili butona peş peşe basınız.

Bilgi: Program süresi, ayarlanan Kalan zaman alanında hesaplanır.

Başlatma sonrasında önceden seçilmiş zaman, örn. **8h** gösterilir ve yıkama programı başlayana kadar geriye doğru sayılır. Ardından program süresi, örn. **2:30** (Saat:Dakika) gösterilir.

Önceden seçilmiş zamanın değiştirilmesi:

Önceden seçilmiş zamanı, programın başlamasından sonra aşağıdaki şekilde değiştirebilirsiniz:

1. Başlat/**Beklet** seçilmelidir.
2. İstenilen saat sayısı gösterilene kadar **Kalan süre** butonuna peş peşe basılmalıdır.
3. **Başlat**/Beklet butonu seçilmelidir.

Önceden seçilen süre geçerken çamaşır eklenmelidir:

1. Başlat/**Beklet** seçilmelidir.
2. Gösterge alanında, **EVET** ve Ⓞ yanar. Doldurma kapağı açılabilir ve çamaşır ekleyebilirsiniz.
3. Çamaşır doldurma kapağını kapatınız.
4. **Başlat**/Beklet butonu seçilmelidir. Önceden ayarlanan süre devam eder.

P+ Ek program ayarları

SpeedPerfect

Standart programla hemen hemen aynı yıkama etkisiyle daha kısa sürede yıkama için.

Bilgi: Maksimum yükü aşmayınız. Programa genel bakış → Sayfa 13

EcoPerfect

Standart programla hemen hemen aynı yıkama etkisiyle enerji tasarrufu için.

Kolay ütüleme

Çamaşırların gevşetilmesini içeren özel sıkma işlemi. Hassas son sıkma - Çamaşırlarda kalan nem miktarı yavaşça artar.

Cihazın kumanda edilmesi

Çamaşır makinesinin hazırlanması

Bilgi: Çamaşır makinesi **uygun biçimde yerleştirilmiş** ve **bağlantısı yapılmış olmalıdır.** başlangıç → Sayfa 31

1. Elektrik fişini prize takınız.
2. Musluğu açınız.
3. Çamaşır doldurma kapağını açınız.
4. Tamburun tam olarak boşaltıldığından emin olunuz. Gerekirse boşaltınız.

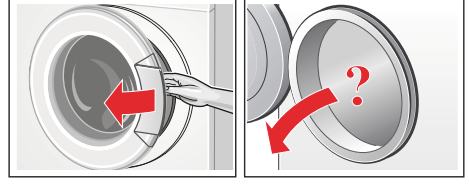

Programın seçilmesi/cihazın açılması

Bilgi: Çocuk emniyetini etkinleştirdiyse, program ayarını yapabilmek için önce bunu devre dışı bırakmanız gerekir. → Sayfa 19

Program seçme düğmesi ile istenen programı seçiniz. İki yöne doğru çevrilebilir.

Makine açık.

Gösterge alanında seçilen program için sırasıyla şunlar görünür:

- Program süresi,
- Önceden ayarlanan sıcaklık,
- Önceden ayarlanan sıkma devir sayısı ve
- Maksimum yük.

Program ön ayarlarının değiştirilmesi

Ön ayarları kullanabilir veya değiştirebilirsiniz.

Bunun için istenen ayar görüntülenene kadar ilgili tuşa basınız.

Ayarlar onaylama gerektirmeden etkin olur.

Cihaz kapatıldıktan sonra muhafaza edilmez.

Program ön ayarları → Sayfa 16

Programa genel bakış başlangıcı → Sayfa 13

Ek program ayarlarının seçilmesi

Ek ayarların seçilmesiyle yıkama işlemini çamaşırlarınıza uygun olarak daha iyi ayarlayabilirsiniz.

Programın ilerlemesine göre ayarlar seçilebilir veya seçimleri kaldırılabilir.

Ayar etkin olduğunda tuşların gösterge lambaları yanar.

Ayarlar, cihaz kapatıldıktan sonra saklanmaz.

Ek ayarlar → Sayfa 17

Programa genel bakış başlangıcı
→ Sayfa 13

Çamaşırların tambura yerleştirilmesi

⚠ Uyarı Hayati tehlike!

Çözücü maddeler içeren temizleme maddeleri örn. leke çıkarıcılar/yıkama benzini, ile işlenmiş çamaşırlar, cihaza doldurulduktan sonra patlamaya neden olabilir.
Çamaşırları önce elde iyice durulayınız.

Bilgiler

- Büyük ve küçük çamaşırları karıştırınız. Farklı büyüklükteki çamaşırlar sıkma sırasında daha iyi dağılır. Münferit çamaşırlar dengesizliklere neden olabilir.
- Belirtilen maksimum yüke dikkat ediniz. Aşırı doldurma yıkama performansını düşürür ve buruşmaya neden olur.

1. Önceden ayrılan çamaşırları ayrı olarak yıkama tamburuna yerleştiriniz.
2. Çamaşır doldurma kapağı ve lastik manşon arasına çamaşır sıkışmamış olmasına dikkat ediniz ve çamaşır doldurma kapağını kapatınız.

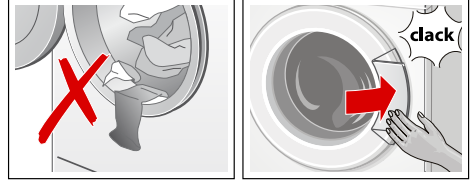

Başlat tuşunun gösterge lambası yanıp söner ve gösterge alanında program ayarları devamlı olarak kalmaya devam eder. Ayarların değiştirilmesi mümkündür.

Deterjan ve bakım malzemesinin dozlanması ve doldurulması

Dikkat! Cihazda hasar

Temizlik malzemeleri ve çamaşırların ön işleme için malzemeler (örn. leke çıkarıcılar, ön yıkama spreylere, ...) temas halinde çamaşır makinesinin yüzeyine zarar verebilir.

Bu malzemeleri çamaşır makinesinin yüzeyiyle temas ettirmeyiniz. Gerekirse sprey artıklarını ve artıkları / damlaları hemen ıslak bir bezle temizleyiniz.

Dozlama

Deterjan ve bakım maddelerini aşağıdakilere göre dozlayınız:

- Su sertliği; bağlı olduğunuz su şebekesi işletmesinden öğrenebilirsiniz
- ambalaj üzerindeki üretici bilgileri
- Çamaşır miktarı
- Kirlilik derecesi → Sayfa 12

Doldurma

⚠ Uyarı Gözde/ciltte tahriş!

Çalışma sırasında deterjan çekmecesinin açılması deterjanın/bakım maddelerinin dökülmesine neden olabilir.

Çekmeceyi dikkatlice açınız. Deterjan/bakım maddesi ile temas halinde gözleri ve cildi iyice durulayınız. Yanlışlıkla yutulması halinde doktora başvurunuz.

Bilgi: Tıkanmaları önlemesi için, yoğun yumuşatıcı ve şekil vericileri su ile inceltiniz.

Deterjan ve bakım maddelerini ilgili bölüme doldurunuz:

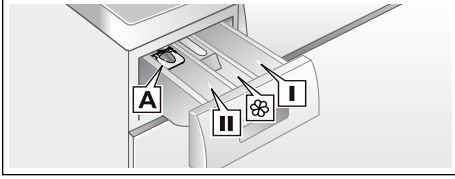

Dozlama yardımı A	Sıvı deterjanlar için
Bölme II	Esas yıkama için deterjan, sertlik giderici, ağartma maddesi, leke çıkarıcı toz
Bölme	Yumuşatıcı, kola, max seviyesini aşmayınız
Bölme I	Ön yıkama için deterjan

1. Deterjan çekmecesini dayanma noktasına kadar çekiniz.
2. Deterjan ve/veya bakım malzemesi doldurunuz.
3. Deterjan çekmecesini kapatınız.

Sıvı deterjanlar için dozlama yardımı*

*modele göre

Sıvı deterjanları dozlamak için dozlama yardımını konumlandırınız:

1. Deterjan çekmecesini çekiniz. Ek parçayı aşağı bastırınız ve çekmeceyi tamamen dışarı çekiniz.
2. Dozlama yardımını öne doğru çekiniz, katlayınız ve yerine oturtunuz.
3. Çekmeceyi tekrar yerleştiriniz.

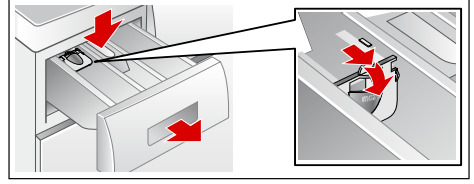

Bilgi: Dozlama yardımını jel ve toz deterjanlarla ve ön yıkamalı veya bitiş zamanı seçilen programlarla kullanmayınız.

Dozlama yardımı olmayan modellerde sıvı deterjanı ilgili deterjan bölmesine doldurunuz ve bölmeyi tamburun içine yerleştiriniz.

Programın başlatılması

Başlat/Beklet tuşuna basınız. Gösterge lambası yanar ve program başlar.

Gösterge alanında bitiş zamanı programı sırasında veya yıkama programı başlangıcından sonra program süresi ve program ilerlemesi için semboller görüntülenir. → Sayfa 10

Bilgi: Ayarın yanlışlıkla değişmesine karşı programı emniyete almak istiyorsanız, çocuk emniyetini aşağıdaki gibi seçiniz.

Çocuk emniyeti

Çamaşır makinesinde, ayarlanmış fonksiyonların yanlışlıkla veya istenmeden değiştirilmesine karşı önlem alabilirsiniz. Bunun için programın başlamasından sonra çocuk güvenliği etkinleştirilmelidir.

Etkinleştirme/Devre dışı bırakma için Başlat/Beklet butonuna yaklaşık 5 saniye boyunca basılmalıdır. Gösterge alanında sembolü görülür.

- yanıyorsa: Çocuk güvenliği aktiftir.

tr Cihazın kumanda edilmesi

- ∞ yanıp sönüyorsa: Çocuk güvenliği aktiftir ve program seçici ayarlanmıştır. Programın iptal olmasından kaçınmak için program seçicisini yeniden çıkış programına ayarlayınız. Sembol yeniden yanar.

Bilgi: Çocuk güvenliği, makine kapatıldıktan sonra da, bir sonraki program başlatma işlemine kadar aktifleştirilmiş kalabilir.

Bu durumda program başlatma işleminden önce, çocuk güvenliğini devre dışı bırakmanız ve gerekirse program başlatma işleminden sonra yeniden etkinleştirmeniz gerekir.

Çamaşır ilave edilmesi

Programın başlamasından sonra isteğe göre çamaşır ekleyebilir veya çıkarabilirsiniz.

Bunun için **Başlat/Beklet** butonunu seçiniz.

Başlat/Beklet gösterge lambası yanar ve makine, ekleme yapmanın mümkün olup olmadığını kontrol eder.

Bilgi: Çamaşır ekleme esnasında doldurma kapağını çok uzun açık bırakmayınız - Çamaşırdan çıkan su dışarı akabilir.

Gösterge alanında:

- **her iki** sembolde de **EVET** yazıyor ve ① yanıyor ekleme işlemi mümkündür.
- **HAYIR** yazıyorsa **EVET** yazana ve ① yanana kadar bekleyiniz. Dolduma kapağı, **her iki** sembolde de **EVET** yazdığı anda ve ① yandığında açılmalıdır.
- **HAYIR** yanıyor bir ekleme işlemi mümkün değildir. Yüksek su seviyesinde, yüksek ısı derecesinde veya dönen tamburda, güvenlik sebeplerinden dolayı çamaşır doldurma kapağı kilitle kalır

ve çamaşır ilave etmek mümkün olmaz.

Programı devam ettirmek için Başlat/Beklet butonunu seçiniz. Program otomatik olarak devam edecektir.

Programın değiştirilmesi

Yanlışlıkla yanlış bir programı başlattığınızda programı aşağıdaki gibi değiştirebilirsiniz:

1. **Başlat/Beklet** seçiniz.
2. Başka bir program seçiniz.
3. **Başlat/Beklet** seçiniz. Yeni program baştan başlar.

Programın durdurulması

Yüksek sıcaklık uygulanan programlarda:

1. **Başlat/Beklet** tuşuna basınız.
2. Çamaşırların soğutulması: **Durulama** tuşuna basınız.
3. **Başlat/Beklet** seçiniz.

Düşük sıcaklıkta yıkama yapan programlarda:

1. **Başlat/Beklet** tuşuna basınız.
2. **Sıkma** veya **Boşaltma** tuşuna basınız.
3. **Başlat/Beklet** tuşuna basınız.

Suda bekletme sırasında program bitişi

Gösterge alanında – – ⑥ görünür ve **Başlat/Beklet** gösterge lambası yanıp söner.

Programı sonlandırmak için, program seçme düğmesini **Sıkma/boşaltma** konumuna getiriniz veya sıkma devir sayısı seçiniz. Ardından **Başlat/Beklet** tuşuna basınız.

Program sonu

Gösterge alanında **Son** gösterilir ve Başlat/Ekle butonu gösterge lambası söner.

Gösterge alanında ek olarak  sembolü gösterilirse yıkama programı esnasında çamaşır makinesi çok fazla köpük tespit etmiştir ve bunun için köpüğü yok etmek için otomatik olarak durulama işlemini devreye sokmuştur.

Bilgi: Aynı miktarda çamaşır yükü söz konusu olan bir sonraki yıkama işleminde daha az deterjan kullanınız.

Çamaşırların çıkarılması/ cihazın kapatılması

1. Çamaşır doldurma kapağını açınız ve çamaşırları çıkarınız.
2. Program seçme düğmesini **Kapalı (iptal)** konumuna getiriniz. Cihaz kapalı.
3. Su musluğunu kapatınız.
Bilgi: Aquastop modellerinde gerekli değildir.

Bilgiler

- Tamburda çamaşır unutmayınız. Sonraki yıkamaya karışabilir veya başka bir şeye renk verebilir.
- Mevcut olası yabancı maddeleri tamburdan ve lastik manşondan çıkarınız - paslanma tehlikesi.

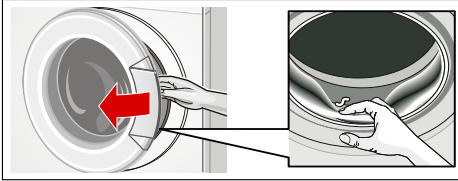

- Kalan suyun kuruması için çamaşır doldurma kapağını ve deterjan çekmecesini açık bırakınız.
- Her zaman programın bitmesini bekleyiniz, aksi takdirde cihaz hala kilitleli kalabilir. Cihazı açınız ve kilidin açılmasını bekleyiniz.

- Program sonunda gösterge alanı ışıkları söndüğünde enerji tasarrufu modu aktif hale gelir. Etkinleştirmek için herhangi bir tuşa basınız.

Sensör

Miktar otomatığı

Kumaş türüne ve yüke göre miktar otomatığı her programda su tüketimini optimum düzeyde ayarlar.

Dengesiz dağılım kontrol sistemi

Otomatik dengesiz dağılım kontrol sistemi dengesizlikleri algılar ve birçok defa ön sıkma denemesi ile dengeli yıkama dağılımını sağlar.

Güvenlik nedeniyle çok dengesiz yıkama dağılımında devir sayısı düşer veya sıkma olmaz.

Bilgi: Tambura küçük ve büyük çamaşırları → Sayfa 26

Voltaj kontrolü

Otomatik gerilim kontrol sistemi uygun olmayan düşük gerilimi algılar. Gösterge alanında kalan zaman göstergesindeki üst üste iki nokta yanıp söner.
→ Sayfa 10

Besleme gerilimi tekrar sabit olduğunda, kalan zaman göstergesindeki üst üste iki nokta artık yanıp sönmez.

Düşük gerilim nedeniyle program süresi uzarsa kalan zaman göstergesindeki nokta yanıp söner.

Sinyal ayarı

1. Sinyal sesi şiddeti için ayar modunun etkinleştirilmesi

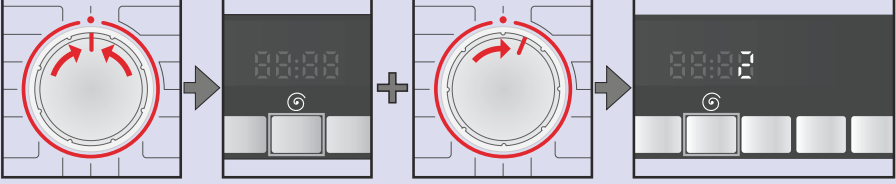

● konumuna getiriniz.

🔊 butonunu basılı tutunuz + bir pozisyon sağa çeviriniz.
🔊 butonunu = Sıkma Devri

Gösterge elementleri yanana kadar yaklaşık 5 saniye daha basılı tutulmalıdır. Ayar modu etkinleştirilir.

2. Tuş sinyalleri için ses şiddetinin ayarlanması (modele göre)

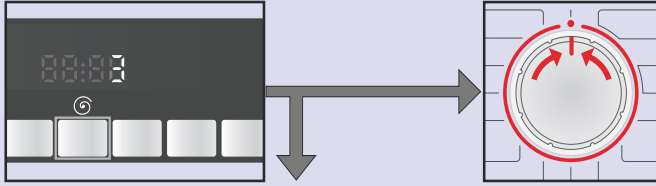

İstenilen ses şiddetine ulaşılan kadar peş peşe basınız.

3. veya

● konumuna ayarlayarak sinyal ses şiddeti ayar modundan çıkınız.



3. Bilgi ve uyarı sinyalleri için ses şiddetinin ayarlanması



Bir pozisyon sağa çeviriniz

İstenilen ses şiddetine ulaşılan kadar peş peşe basınız.

● konumuna ayarlayarak sinyal ses şiddeti ayar modundan çıkınız.



Temizleme ve bakım

⚠ Uyarı

Hayati tehlike!

Gerilim ileten parçalarla temas etmesi halinde elektrik çarpmaya tehlikesi ortaya çıkar.

Cihazı kapatınız ve fişini çekiniz.

⚠ Uyarı

Zehirlenme tehlikesi!

Yıkama benzini gibi çözücü maddeler içeren temizleme maddeleri nedeniyle zehirli buhar ortaya çıkabilir.

Çözücü maddeler içeren temizlik maddelerini kullanmayınız.

Dikkat!

Cihazda hasar

Yıkama benzini gibi çözücü madde içeren temizleme maddeleri makinenin yüzeyine ve parçalarına zarar verebilir. Çözücü maddeler içeren temizlik maddelerini kullanmayınız.

Makine gövdesi/kumanda bölümü

- Gövdeyi ve kumanda bölümünü yumuşak, nemli bir bezle siliniz.
- Deterjan kalıntılarını hemen temizleyiniz.
- Tazyikli su ile temizlenmemelidir.

Yıkama tamburu

Klorsuz temizleme maddesi kullanınız, çelik tel kullanmayınız.

Kireç giderme

Deterjan doğru biçimde dozlandırıldığında kireç giderme gerekmez. Yine de gerekirse, kireç çözücü maddelerin üreticisi tarafından verilen bilgilere göre hareket edin. Uygun kireç çözücüleri

Internet sayfamızda veya müşteri hizmetlerinde bulabilirsiniz.

Deterjan çekmecesini ve gövde

Deterjan veya yumuşatıcı artıkları varsa:

1. Deterjan çekmecesini çekiniz. Ek parçayı aşağı bastırınız ve çekmeceyi tamamen dışarı çekiniz.
2. Ek parçayı çıkarınız: Parmağınızla ek parçaya alttan üste doğru bastırınız.

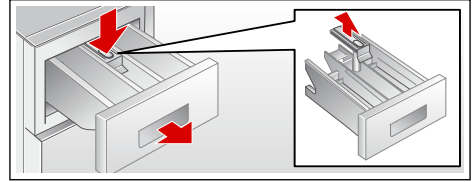

3. Deterjan alınan kabı ve parçayı su ve fırça ile temizleyiniz ve kurulayınız. Gövdenin içini de temizleyiniz.
4. Ek parçayı yerleştiriniz ve yerine oturtunuz (silindiri kılavuz piminin üzerine geçiriniz).
5. Deterjan çekmecesini içeri itiniz.

Bilgi: Kalan suyun kuruyabilmesi için deterjan çekmecesini açık bırakınız.

Pis su pompası tıkanmış

⚠ Uyarı

Haşlanma tehlikesi!

Yüksek sıcaklıklarda yıkama sırasında deterjanlı su sıcak olur. Sıcak deterjanlı suya temas edilmesi yanmaya neden olabilir.

Deterjanlı suyun soğumasını bekleyiniz.

1. Daha fazla su girmemesi ve pis su pompası ile tahliye edilmesi gerektiği için musluğu kapatınız.
2. Cihazı kapatınız. Fişi çekiniz.
3. Servis kapağını açınız ve çıkarınız.

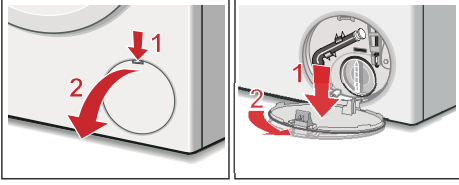

4. Tahliye hortumunu tutucudan çıkarınız.
Menfez kapaklarını çekiniz, deterjanlı suyun uygun kaba akmasını sağlayınız.
Menfez kapaklarını bastırınız ve tahliye hortumunu tutucuya yerleştiriniz.

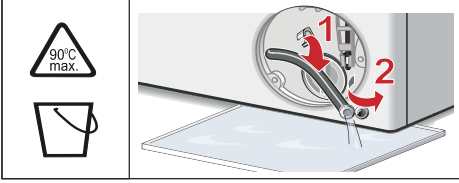

5. Pompa kapağını dikkatlice sökünüz, kalan su dışarı akabilir.
İç bölümü, pompa kapağı dışlerini ve pompa gövdesini temizleyiniz. Pis su pompası fan göbeği dönüyor olmalıdır.
Pompa kapağını tekrar yerleştiriniz ve sıkıp kapatınız. Kol dik konumda durmalıdır.

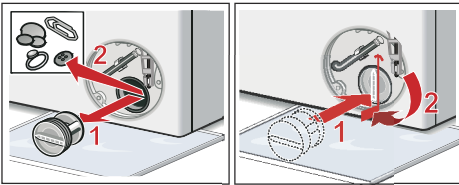

6. Servis kapağını takınız, oturarak kapatınız.

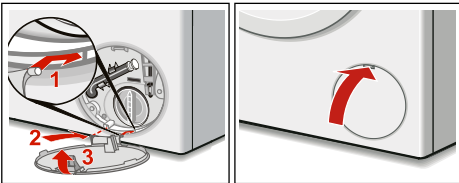

Bilgi: Bir sonraki çamaşır yıkama işleminde deterjanın kullanılmadan çıkış borusuna akmasını önlemek için: 1 litre suyu **II** bölmesine dökünüz ve **Boşaltma** programını başlatınız.

Sifon borusundaki atık su çıkış hortumu tıkanmış

1. Cihazı kapatınız. Fişi çekiniz.
2. Hortum kelepçesini çözünüz. Tahliye hortumunu dikkatlice çekiniz, kalan su dökülebilir.
3. Atık su çıkış hortumunu ve sifon borusu bağlantı parçasını temizleyiniz.

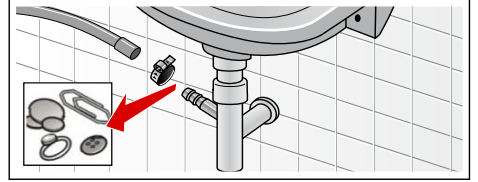

4. Atık su çıkış hortumunu tekrar takınız ve bağlantı yerini hortum kelepçesiyle emniyete alınız.

Su girişindeki süzgeç tıkalı

Bunun için önce su giriş hortumu içindeki su basıncının giderilmesi:

1. Su musluğunu kapatınız.
2. Herhangi bir programı seçiniz (Durulama//Sıkma/Boşaltma dışında).
3. **Başlat** / Beklet tuşunu seçiniz. Programı yakl. 40 saniye çalıştırınız.
4. Program seçme düğmesini **Kapalı (İptal)** konumuna getiriniz. Fişi çekiniz.
5. Musluktaki süzgecin temizlenmesi: Hortumu su musluğundan çıkarınız. Süzgeci küçük bir fırça ile temizleyiniz.

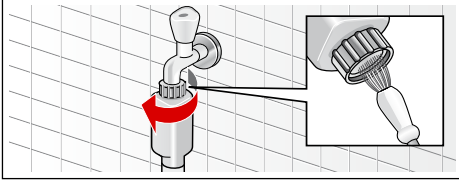

6. Standart ve Aqua-Secure modellerde cihazın arka tarafındaki süzgecin temizlenmesi:
Cihazın arka tarafındaki hortumu çıkarınız, Süzgeci penseyle çekiniz ve temizleyiniz.

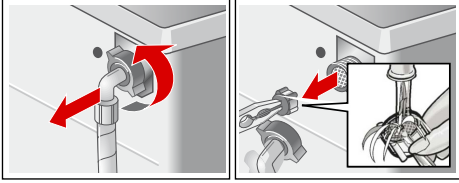

7. Hortumu bağlayınız ve sızdırmazlığını kontrol ediniz.

? Arıza durumunda ne yapılmalı?

Acil kilit açma sistemi

örn. elektrik kesintisinde

Elektrik geldiğinde program çalışmaya devam eder.

Buna rağmen çamaşırlar çıkarılacaksa, çamaşır doldurma kapağı aşağıda açıklandığı gibi açılabilir:

⚠ Uyarı Haşlanma tehlikesi!

Yüksek sıcaklıklarda yıkama sırasında sıcak deterjanlı suyu ve çamaşır ile temas halinde yanma tehlikesi ortaya çıkabilir.
Önce soğumasını bekleyiniz.

⚠ Uyarı Yaralanma tehlikesi!

Dönen tamburun içine sokulması ellerinizin yaralanmasına neden olabilir. Dönen tamburun içine girmeyiniz. Tambur durana kadar bekleyiniz.

Dikkat! Su hasarı

Dışarı çıkan su, su hasarına neden olabilir.
Camdan su görünüyorsa, çamaşır doldurma kapağını açmayınız.

1. Cihazı kapatınız. Fişi çekiniz.
2. Deterjanlı suyu boşaltınız.
3. Acil kilit açma sistemini bir alet yardımıyla aşağı doğru çekip bırakınız.
Daha sonra çamaşır doldurma kapağını açınız.

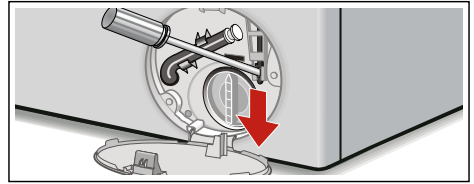

Gösterge alanındaki bilgiler

Gösterge	Sebep/Yardım
EVET	Doldurma kapağı kilitli. Çamaşır eklenmesi mümkün.
HAYIR	<ul style="list-style-type: none"> ■ Sıcaklık çok yüksek. Sıcaklık düşene kadar bekleyiniz. ■ Su seviyesi çok yüksek. Çamaşır ilave edilmesi mümkün değildir. Çamaşır doldurma kapağını hemen kapatınız. Programı devam ettirmek için Başlat/Beklet seçilmelidir

tr Arıza durumunda ne yapılmalı?

Gösterge	Sebeup/Yardıım
Ⓞ yanıp söner	<ul style="list-style-type: none">■ Muhtemelen çamaşır sıkışmış olabilir. Lütfen çamaşır doldurma kapağını yeniden açıp kapatınız ve Başlat/Beklet tuşuna basınız.■ Gerekirse çamaşır doldurma kapağını bastırıp kapatınız ya da çamaşırıkları çıkarınız ve yeniden basıp kapatınız.■ Gerekirse cihazı kapatınız ve yeniden açınız. Programı açınız ve kişisel ayarları yapınız. Programı başlatınız.
E:17	<ul style="list-style-type: none">■ Musluğu sonuna kadar açınız.■ Su giriş hortumu katlanmış/sıkıştırılmış,■ Su basıncı çok düşük. Süzgeci temizleyiniz. → Sayfa 24
E:18	<ul style="list-style-type: none">■ Pompa tıkanmış. Pis su pompasını temizleyiniz. → Sayfa 23■ Boşaltma hortumu/Boşaltma borusu tıkanmış. Sifona bağlı boşaltma hortumunu temizleyiniz.
E:23	Küvet içinde su var, cihaz sızdırıyor. Su musluğunu kapatınız. Yetkili servisi çağırınız!
∞	Çocuk güvenliği etkinleştirildi; devre dışı bırakınız. → Sayfa 19
☁ yanıp sönüyor	çok fazla köpük tespit edildi, durulama işlemi kapatıldı.
:	Güç kaynağı çok düşük.
.	Yıkama programında düşük voltaj. Program uzadı. → Sayfa 21
diğer göstergeler	Cihazı kapatınız, 5 saniye bekleyiniz ve tekrar açınız. Görüntü yeniden belirirse, yetkili servise telefon ediniz.

Arıza durumunda ne yapılmalı?

Arızalar	Sebeup/Yardıım
Dışarı su akarsa.	<ul style="list-style-type: none">■ Boşaltma hortumunu doğru sabitleyiniz/değiştiriniz.■ Besleme hortumunun vida dışı bağlantısını sıkınız.
Cihaza su akmazsa. Deterjan cihazın içine alınmadır.	<ul style="list-style-type: none">■ Başlat/Beklet seçilmemiş mi?■ Su musluğu açılmamış mı?■ Muhtemelen süzgeç tıkanmış olabilir mi? Süzgeci temizleyiniz. → Sayfa 24■ Su hortumu katlanmış mı veya sıkışmış mı?
Çamaşır doldurma kapağı açılmazsa.	<ul style="list-style-type: none">■ Güvenlik fonksiyonu aktif. Program iptal?■ ---Ⓞ (Durulama iptal = son suda bekleme hariç) programı mı seçildi?■ Sadece acil durumda açma fonksiyonu üzerinden mi açmak mümkün? → Sayfa 25
Program çalışmaya başlamazsa.	<ul style="list-style-type: none">■ Başlat/Beklet veya Kalan süre mi seçildi?■ Çamaşır doldurma kapağı kapalı mı?■ ∞ Çocuk emiyeti aktifleştirildi mi? Deaktifleştiriniz . → Sayfa 28

Arızalar	Sebeup/Yardıım
Deterjanlı su cihazdan pompalanıp boşaltılmıyor.	<ul style="list-style-type: none"> ---⊖ (Durulama iptal = son suda bekleme hariç) programı mı seçildi? Pis su pompasını temizleyiniz. → Sayfa 23 Su çıkış borusunu ve/veya boşalma hortumunu temizleyiniz.
Tamburun içinde su görünmüyorsa.	Hata yok – Su seviyesi görünen kısmın altında.
Sıkma sonucu tatmin edici değil. Çamaşırlar ıslak/çok nemli.	<ul style="list-style-type: none"> Hata yok – Denge kontrol sistemi sıkma işlemini çamaşırlar muntazam dağılmadığı için durdurdu. Küçük ve büyük çamaşırları tambur içinde muntazam dağıtınız. Kolay ütöleme programı mı seçildi? → Sayfa 17 Çok düşük devir sayısı mı seçilmiş?
Birden fazla kez sıkılmaya başlanırsa.	Hata yok – Denge kontrol sistemi dengesizliği düzeltiyor.
Program süresi normalden daha uzun.	<ul style="list-style-type: none"> Hata yok – Denge kontrol sistemi çamaşırları birkaç kez dağıtarak denge- sizliği düzeltiyor. Hata yok – Köpük kontrol sistemi aktif – bir durulama süreci ek olarak dev- reye sokulur.
Program süresi, yıkama sürecinden değişiyor.	Hata yok – Program akışı ilgili yıkama süreci için optimize ediliyor. Bu durum, gösterge alanındaki program süresinin değişmesine sebep olabilir.
Koruyucu bakım maddesi bölmesi de bakiye su mevcut.	<ul style="list-style-type: none"> Hata yok – Koruyucu bakım maddesinin etkisinde değişme yok. Gerekirse ilgili üniteyi temizleyiniz.
Çamaşır makinesinde koku oluşması.	Program Pamuklular 90 °C cihaza çamaşır konmadan uygulanmalıdır. Uygun çamaşır deterjanı kullanınız.
Gösterge alanında ☁ sembolü yanıp sönüyor. Deterjan çekmeçesinden köpük çıkıyor olabilir.	<p>Çok fazla çamaşır deterjanı mı kullanıldı?</p> <p>Bir çorba kaşığı yumuşatıcı ve 1/2 litre su karıştırılmalıdır ve çekmece II bölme- sine dökülmelidir (Outdoor tekstiller, spor tekstillerin ve kuş tuyu tekstilleri hariç)</p> <p>Deterjan dozajını bir sonraki yıkama işleminde azaltınız.</p>
Sıkma esnasında gürültü, titreşimler ve cihazın “Yürümesi” söz konusu olursa.	<ul style="list-style-type: none"> Cihaz konumu ayarlandı mı? Cihazı konumunu ayarlayınız. → Sayfa 35 Cihazın ayakları sabitlenmiş mi? Cihaz ayaklarını güvenli kılınız. → Sayfa 35 Taşma güvenlik donanımları sökülüp çıkarılmış mı? Taşma güvenlik dona- nımlarını söküp çıkarınız. → Sayfa 33
Gösterge alanı/Gösterge lambaları işletme esna- sında çalışmazsa.	<ul style="list-style-type: none"> Elektrik kesikliği? Sigorta otomatik atmış mı? Gerekirse evin sigortasını işler duruma getiriniz/ değiştiriniz. Arıza birden fazla kez, yani tekrar ortaya çıkarsa, yetkili servise telefon edi- niz.
Çamaşırlarda deterjan artıkları var.	<ul style="list-style-type: none"> Bazen fosfatsız deterjanlar suda çözülmeyen artıklar içerir. Durulama programını seçiniz veya çamaşırları yıkadıktan sonra fırçalayınız.

Arızalar	Sebeup/Yardıım
Ekleme durumunda gösterge alanında HAYIR gösteriliyor.	<ul style="list-style-type: none"> ■ Su seviyesi çok yüksek. Çamaşır ilave edilmesi mümkün değildir. Çamaşır doldurma kapağını hemen kapatınız. ■ Programı devam ettirmek için Başlat/Beklet seçilmelidir
Ekelem durumunda gösterge alanında EVET gösteriliyor.	Doldurma kapağı kilitli. Çamaşır eklenmesi mümkün.
Gösterge paneli Kalan süre göstergesindeki iki nokta üst üste (:) yanıp sönüyor.	Güç kaynağı .çok düşük.
Tek nokta (.) yanıp sönüyor.	Düşük voltaj, yıkama programında bir uzama olmasına sebep olur. → Sayfa 19
Bir hatayı kendiniz halledemiyorsanız (Kapatma/Açma sonrasında) veya bir onarım gerekiyse:	
<ul style="list-style-type: none"> ■ Program ayar düğmesi Kapalı (iptal) konumuna ayarlanmalıdır. Cihaz kapalıdır. ■ Elektrik fişini prizden çekip çıkarınız. ■ Su musluğunu kapatınız ve yetkili servisi çağırınız. 	



Müşteri hizmetleri

Arızayı kendiniz gideremiyorsanız, Arıza durumunda ne yapılmalı? → Sayfa 25, müşteri hizmetlerimize başvurunuz. → Kapak sayfası

Gereksiz teknik eleman ziyaretlerini önlemek için her zaman uygun bir çözüm bulabiliriz.

Müşteri hizmetlerine, cihazın ürün numarasını (E-Nr.) ve üretim numarasını (FD) bildiriniz.

E-Nr. _____	FD _____
Ürün numarası	İmalat numarası

Bu bilgileri *modele göre bulabilirsiniz:

Çamaşır doldurma kapağı içinde*/açık servis kapağında* ve cihazın arka tarafında.

Üreticinin uzmanlığına güveniniz.

Lütfen bize başvurunuz. Bu sayede, onarımın eğitimli servis teknisyenleri tarafından orijinal yedek parçalarla yürütüldüğünden emin olabilirsiniz.



Tüketim değerleri

Enerji Etiketleri

Burada bir örnek enerji etiketini görebilirsiniz.

Cihazınızın enerji etiketini cihazın yan veya ön tarafında bulabilirsiniz..

Enerji etiketinde cihazınıza özel değerlere genel bir bakış sunulmaktadır.

- 1 Enerji verimlilik sınıfları
- 2 Yıllık enerji tüketimi
- 3 Yıkamadaki ses değeri
- 4 Sıkmadaki ses değeri
- 5 Sıkma verimlilik sınıfı
- 6 Doldurma miktarı
- 7 Yıllık su tüketimi

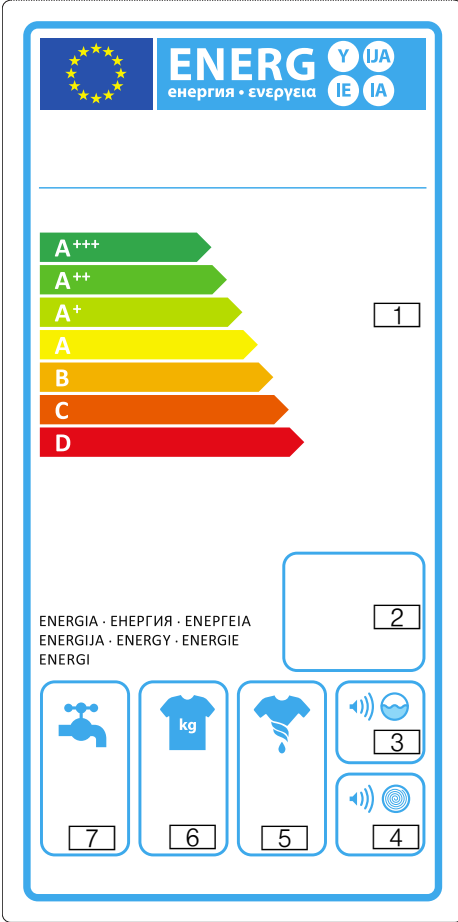

Tüketim değerleri tablosu

Program	Doldurma miktarı	Elektrik akımı tüketimi ***	Su ***	Program süresi ***
Pamuklular 20 °C	7 kg	0,39 kWh	69 l	2 3/4 saat
Pamuklular 40 °C *	7 kg	1,08 kWh	69 l	2 3/4 saat
Pamuklular 60 °C	7 kg	1,30 kWh	69 l	2 3/4 saat
Pamuklular 90 °C	7 kg	2,30 kWh	78 l	2 3/4 saat
Sentetikler 40 °C *	4 kg	0,79 kWh	51 l	2 saat
Mix 40 °C	3,5 kg	0,51 kWh	45 l	1 1/4 saat
Hassas/İpek 30 °C	2 kg	0,21 kWh	36 l	3/4 saat
Yünlüler 30 °C	2 kg	0,22 kWh	42 l	3/4 saat

* EN60456 numaralı Avrupa standartına göre yapılan test için program ayarı.

Kıyaslama testleri için bilgi: Test programlarının test edilmesi için bildirilen çamaşır miktarını azami ayarlanabilen sıkma devir sayısı ile yıkayınız.

Program	Doldurma miktarı	Yıllık enerji tüketimi	Yıllık su tüketimi
Pamuklular 40/60 °C + EcoPerfect **	7/3,5 kg	174 kWh	9680 l

** 2010/30/EU direktifine göre soğuk su (15 °C) ile test ve enerji etiketlendirmesi için program ayarları.

*** Değerler, su basıncına, su sertlik derecesine, su giriş sıcaklığına, çevre sıcaklığına, çamaşırların tipine, miktarına ve kirlilik derecesine, kullanılan deterjana, şebeke gerilimindeki oynamalara ve seçilmiş olan ek fonksiyonlara bağlı olarak, bildirilen değerlerden farklı olabilir.

Pamuklu kumaşlar için etkili programlar

Müteakip programlar (Standart programlar,  ile gösterilir) normal kirliliğe uygundur.

pamuklu tekstillerin temizlenmesi için uygundur ve bunlar kombine enerji ve su tüketimi açısından en verimli programlardır.

Düzenleme sonrasında pamuklular için standart program (AB) No. 1015/2010	Doldurma miktarı	yakl. tüketim değerleri		
		Enerji tüketimi	Su	Program süresi
Pamuklular  + 	7 kg	0,76 kWh	48 l	3 1/2 saat
Pamuklular  + 	3,5 kg	0,80 kWh	41 l	3 1/2 saat
Pamuklular  + 	3,5 kg	0,73 kWh	41 l	3 1/4 saat

2010/30/EU direktifine göre soğuk su (15 °C) ile test ve enerji etiketlendirmesi için program ayarları. Program ısı derecesi ile ilgili bilgi, tekstillerin içindeki bakım ve koruma etiketi üzerinde verilen ısı derecelerine bağlıdır. Gerçek yıkama ısı derecesi, enerji tasarruf sebeplerinden dolayı bildirilmiş program ısı derecesinden farklı olabilir.

Sıkma verimliliği sınıfı

Cihazınızın sıkma verimliliği sınıfını enerji etiketi bilgilerinde bulabilirsiniz.

→ Sayfa 29

Sıkma verimliliği sınıfınıza ait yüzde cinsinden kalan nemi aşağıdaki tabloda bulabilirsiniz.

Sıkma verimliliği sınıfı	Kalan nem D, % cinsinden
A (en yüksek verimlilik)	D < 45
B	45 ≤ D < 54
C	54 ≤ D < 63
D	63 ≤ D < 72
E	72 ≤ D < 81

Teknik veriler

Boyutlar:

850 x 600 x 590 mm

(Yükseklik x Genişlik x Derinlik)

Ağırlık:

63 - 83 kg (modele göre)

Elektrik bağlantısı:

Şebeke gerilimi 220-240 V, 50Hz

Nominal akım 10 A

Nominal güç 2300 W

Su basıncı:

100 - 1000 kPa (1 - 10 bar)

Cihaz kapalıyken güç tüketimi:

0,14 W

Çalışmaya hazır durumda güç tüketimi (kapalı olmayan durumda):

1,37 W

Kurulması ve elektriğe bağlanması

Standart ekipman

Bilgi: Makinede taşıma sırasında hasar olup olmadığını kontrol ediniz. Hasarlı makineyi çalıştırmayınız. Şikayet durumunda, cihazı satın aldığınız satıcınıza veya müşteri hizmetlerimize başvurunuz.

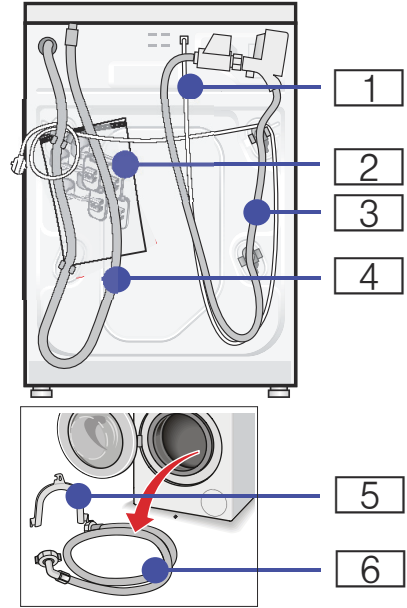

- 1 Elektrik fişi
- 2 Torba:
 - Kullanım ve kurulum kılavuzu
 - Müşteri hizmetleri dizini*
 - Garanti belgesi*
 - Taşıma emniyetlerini çıkardıktan sonra boşluklar için koruyucu kapaklar
 - Vida anahtar*
- 3 Aquastop modeli için su hortumu
- 4 Su tahliye hortumu

tr Kurulması ve elektriğe bağlanması

- 5 Su tahliye hortumunu sabitlemek için dirsek*
- 6 Standard/Aqua-Secure modeller için su giriş hortumu
*modele göre

Ek olarak gerekli olanlar, su tahliye hortumunu sifon borusuna bağlamak için hortum kelepçesi \varnothing 24 - 40 mm (yetkili satıcı).

Faydalı alet

- Hizalama için su terazisi
- Vida anahtarı:
 - Nakliye emniyetlerinin sökülmesi için SW13 ve
 - Cihaz ayaklarının hizalanması için SW17

Güvenlik bilgileri

Uyarı

Yaralanma tehlikesi!

- Çamaşır makinesi oldukça ağırdır. Çamaşır makinesini kaldır/taşıma sırasında dikkatli olunuz.
- Çamaşır makinesi ön taraftaki parçalarından (örn. çamaşır doldurma kapağı) tutularak kaldırılırsa parçalar kırılabilir ve yaralanmalara sebep olabilir. Çamaşır makinesini ön taraftaki parçalarından tutarak kaldırmayınız.
- Hortum ve elektrik kabloları düzgün yerleştirilmediğinde takılma ve yaralanma tehlikesi ortaya çıkar. Hortumları ve kabloları takılma tehlikesi oluşturmayacak şekilde yerleştiriniz.

Dikkat!

Cihazda hasar

Donmuş hortumlar yırtılabilir/patlayabilir. Çamaşır makinesini donma tehlikesi olan alanlar ve/veya açık alanlara yerleştirmeyiniz.

Dikkat!

Su hasarları

Su giriş ve çıkış hortumu bağlantı yerleri yüksek su basıncı altında bulunur. Sızıntıları veya su hasarlarını önlemek için bu bölümdeki uyarılara mutlaka dikkat ediniz.

Bilgiler

- Burada belirtilen uyarılara ek olarak yetkili su ve elektrik şirketinin de özel yönetmelikleri geçerli olabilir.
- Emin olmadığınız durumlarda cihazın bağlantılarını yetkili ve uzman bir kişiye yaptırınız.

Yerleştirme yüzeyi

Bilgi: Makinenin yerinden oynamaması için dengede durması önemlidir!

- Yerleştirme yüzeyi sabit ve düz olmalıdır.
- Yumuşak zeminler/zemin kaplamaları uygun değildir.

Taban veya ahşap ızgara üzerine yerleştirme

Dikkat!

Cihazda hasar

Çamaşır makinesi sıkma sırasında hareket edebilir ve tabandan devrilebilir/yıkılabilir.

Cihaz ayaklarını mutlaka sabitleme askısına sabitleyiniz.

Sipariş numarası WMZ 2200, WX 9756, CZ 110600, Z 7080X0

Bilgi: Ahşap ızgaralarda çamaşır makinesini:

- mümkün olduğunda bir köşeye,
- yere sağlam biçimde vidalanmış, suya dayanıklı ahşap plakalar üzerine (min. 30 mm kalınlıkta) yerleştiriniz.

Cihazın mutfak ünitesinin altına/içine monte edilmesi

⚠ Uyarı

Hayati tehlike!

Gerilim ileten parçalarla temas etmesi halinde elektrik çarpması tehlikesi ortaya çıkar.

Cihazın kapak plakasını çıkarmayınız.

Bilgiler

- 60 cm niş genişlięi gereklidir.
- Çamaşır makinesini yalnızca sabit, yanındaki dolaplara sabitlenmiş, çalışma tezgahlarına yerleştiriniz.

Taşıma emniyetlerinin çıkarılması

Dikkat!

Cihazda hasar

- Makine, taşıma için taşıma emniyetleri ile emniyete alınır. Çıkarılmayan taşıma emniyetleri çalışma sırasında makineye, örn. tambura zarar verebilir. İlk kullanımdan önce 4 taşıma emniyetinin tümünü tamamen çıkarınız. Emniyetleri muhafaza ediniz.
- Daha sonraki taşımalarda taşıma hasarı oluşmasını önlemek için, taşımadan önce emniyetleri mutlaka tekrar takınız.

Bilgi: Cıvataları ve kovanları muhafaza ediniz.

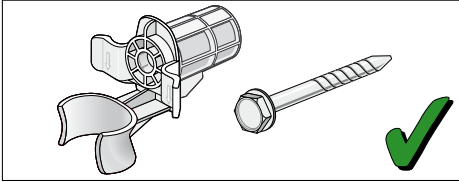

1. Hortumları tutuculardan alınız.

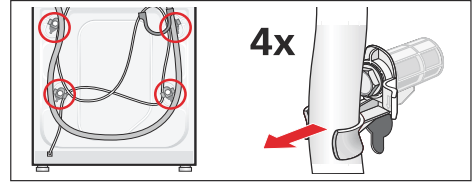

2. 4 nakliye emniyet cıvatasının tümünü çözümlenerek çıkarınız. Kovanları çıkarınız. Bunun için elektrik hattını tutuculardan alınız.

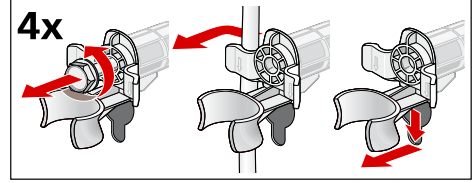

3. Kapakları yerleştiriniz. Tespit kancalarına bastırarak kapakları sıkıca kilitleyiniz.

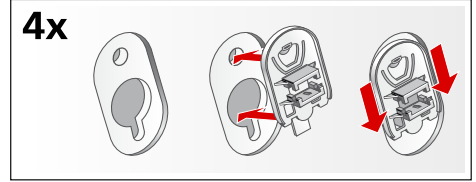

Hortum ve kablo uzunlukları

- Sol taraf bağlantısı

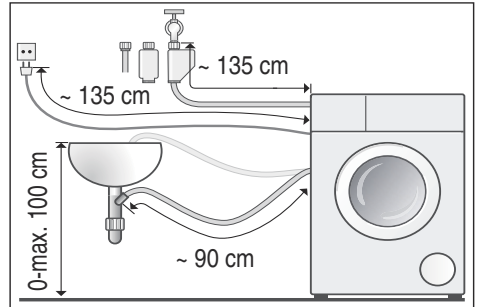

- Sağ taraf bağlantısı

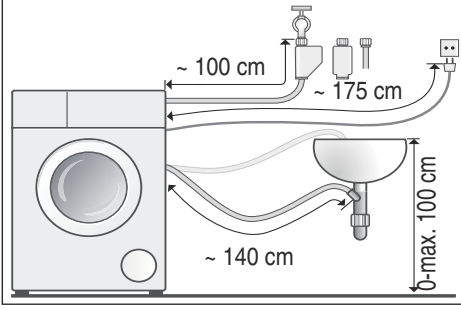

Yararlı bilgi: Yetkili satıcıdan/müşteri hizmetlerinden temin edilebilir:

- Aquastop ve soğuk su giriş hortumu için uzatma (yakl. 2,50 m); Sipariş numarası WMZ2380, WZ10130, CZ11350, Z7070X0
- Standart model için daha uzun su giriş hortumu (yakl. 2,20 m)

Su girişi



Uyarı Hayati tehlike!

Gerilim ileten parçalarla temas etmesi halinde elektrik çarpması tehlikesi ortaya çıkar.

Aquastop emniyet valfini suya daldırmayınız (elektrikli valf içerir).

Bağlantı sırasında aşağıdakilere dikkat ediniz.

Bilgiler

- Çamaşır makinesini soğuk içme suyu ile çalıştırınız.
- Makineyi basınçsız sıcak su veren musluk bataryasına bağlamayınız.
- Yalnızca birlikte teslim edilen veya yetkili satıcıdan temin edilen su giriş hortumunu kullanınız, kullanılmış su giriş hortumlarını kullanmayınız.
- Su girişi hortumunu bükmeyiniz, ezmeyiniz, üzerinde değişiklik yapmayınız veya kesmeyiniz (sağlamlığı artık sağlanamayabilir).

- Vidaları yalnızca elle sıkınız. Vidalar bir aletle (pense) çok fazla sıkılırsa, dişler zarar görebilir.

Kablo sisteminde optimum su basıncı en az 100 kPa (1 bar)

en fazla 1000 kPa (10 bar)

Musluk açık olduğunda en az 8 l/dak su akar.

Su basıncı yüksek olduğunda basınç düşürme valfini önceden açınız.

Soğuk su bağlantısı

Su girişi hortumunu musluğa ($\frac{3}{4}$ " = 26,4 mm) ve cihaza bağlayınız (Aquastop'lu modeller için sabit olması gerekmez):

- Model: **Standard**

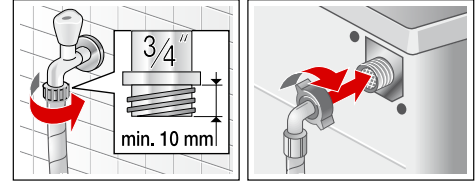

- Model: **Aqua-Secure**

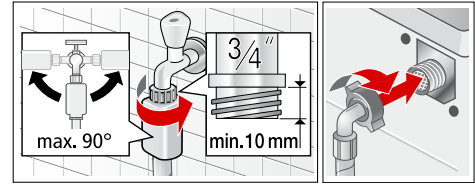

- Model: **Aqua-Stop**

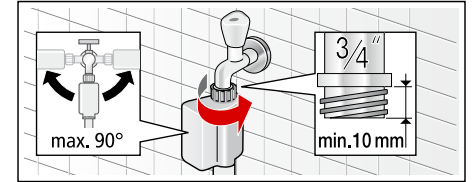

Bilgi: Musluğu dikkatlice açınız ve bağlantı yerlerinde sızdırma olup olmadığını kontrol ediniz. Vida bağlantısı su hattı bağlantısının altında bulunur.

Su tahliyesi

Dikkat!

Su hasarları

Tahliye hortumu yüksek su basıncıyla boşaltma sırasında lavabodan veya bağlantı yerinden kayarsa, dökülen su, su hasarına neden olabilir. Tahliye hortumunu kayarak çıkmaya karşı emniyete alınız.

Bilgi: Su tahliye hortumunu bükmeyiniz veya uzunlamasına çekmeyiniz.

Su tahliye hortumunu aşağıdaki gibi yerleştirebilirsiniz:

■ Lavabonun giderine



Uyarı

Haşlanma tehlikesi!

Yüksek sıcaklıklarda yıkama sırasında, örn. sıcak deterjanlı suyun lavaboya boşaltılması sırasında, sıcak deterjanlı su ile temas edildiğinde yanıklar oluşabilir. Sıcak deterjanlı su bölgesine girmeyiniz.

Dikkat!

Cihaz hasarı/kumaşlarda hasar

Tahliye hortumunun ucu boşaltılan suya girdiğinde, su cihaza geri akabilir ve cihaza/kumaşlara zarar verebilir.

Aşağıdakilere dikkat edin:

- Kilit tıpası lavabo giderini kapatmamalıdır.
- Tahliye hortumunun ucu boşaltılan suya girmemelidir.
- Su yeterince hızlı boşaltılmalıdır.

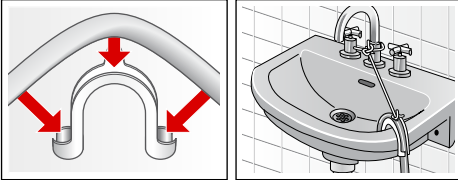

■ Sifon borusundan tahliye

Bağlantı yeri \varnothing 24-40 mm hortum kelepçesi (yetkili satıcı) ile emniyete alınmalıdır.

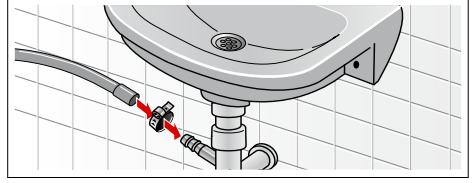

■ Lastik manşonlu veya plastik borudan veya oluktan tahliye

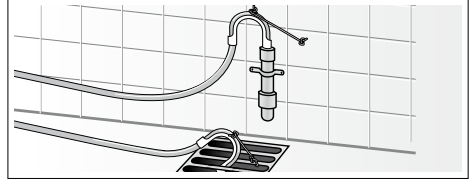

Hizalama

Lütfen cihazı bir su terazisi yardımıyla düz hale getiriniz.

Doğru hizalama olmaması durumunda yoğun gürültü, titreşim ortaya çıkabilir ve cihaz "hareket edebilir"!

1. Kontra somunları vida anahtarları ile saat yönünde çözünüz.
2. Çamaşır makinesi hizalamasını su terazisi ile kontrol ediniz, gerekirse düzeltiniz. Cihaz ayaklarını döndürerek yüksekliği değiştiriniz. Dört cihaz ayağının tamamı zemine sağlam biçimde oturmalıdır.
3. Kontra somunu gövdeye sabitleyiniz. Ayağı sabitleyiniz ve yükseklikte ayarlama yapmayınız. Dört cihaz ayağının hepsindeki kontra somunlar gövdeye sağlam biçimde vidalanmış olmalıdır!

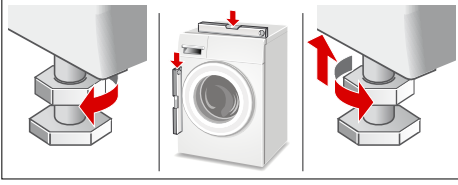

Elektrik Bağlantısı

⚠ Uyarı Hayati tehlike!

Gerilim ileten parçalarla temas etmesi halinde elektrik çarpması tehlikesi ortaya çıkar.

- Elektrik fişini asla ıslak ellerle tutmayınız.
- Elektrik kablosunu her zaman yalnızca kablodan değil fişten tutarak çekiniz, aksi takdirde zarar görebilir.
- Çalışma sırasında elektrik fişini asla çekmeyiniz.

Aşağıdaki uyarılara dikkat ediniz ve şunları sağlayınız:

Bilgiler

- Şebeke gerilimi ile çamaşır makinesi üzerindeki (tip etiketi) gerilim bilgileri örtüşmelidir. Bağlantı değeri ve gerekli sigorta değeri tip etiketi üzerinde bildirilmiştir.
- Çamaşır makinesi bağlantısı yalnızca talimatlara uygun monte edilmiş topraklı priz ile dalgalı akımda gerçekleştirilmelidir.
- Elektrik fişi ve priz birbirine uygun olmalıdır.
- Kablo kesiti yeterli olmalıdır.
- Topraklama sistemi talimatlara uygun monte edilmiş olmalıdır.
- Elektrik kablosu değişikliği (gerektiğinde) yalnızca elektrik teknisyeni tarafından gerçekleştirilmelidir. Yedek elektrik fişi müşteri hizmetlerinden temin edilebilir.
- Çoklu soket/kavrama ve uzatma kabloları kullanılmamalıdır.

- Hatalı akımda sigorta kutusu kullanılması durumunda yalnızca bu karakteri  içeren bir tip kullanılmalıdır. Yalnızca bu karakter bugün için geçerli olan yönetmeliklerin yerine getirilmesini sağlar.
- Şebeke soketi her zaman ulaşılabilir olmalıdır.
- Elektrik fişi bükülmemeli, ezilmemeli, üzerinde değişiklik yapılmamalı, kesilmemeli veya ısı kaynakları ile temas etmemelidir.

1. yıkamadan önce

Çamaşır makinesi fabrika çıkışından önce ayrıntılı olarak kontrol edilir. Olası kontrol suyu artıklarını gidermek için, ilk seferinde çamaşır **olmadan** yıkayınız.

Bilgiler

- Çamaşır makinesi **uygun biçimde yerleştirilmiş** ve **bağlantısı yapılmış** olmalıdır → Sayfa 31
 - Hasarlı bir makineyi kesinlikle çalıştırmayınız. Müşteri hizmetlerine bilgi veriniz.
1. Makineyi kontrol ediniz.
 2. Koruyucu folyoyu kumanda panelinden çıkarınız.
 3. Elektrik fişini prize takınız.
 4. Musluğu açınız.
 5. Çamaşır doldurma kapağını kapatınız (çamaşır doldurmayınız!).
 6. **Pamuklular** programını seçiniz ve sıcaklığı **90 °C** olarak ayarlayınız.
 7. Deterjan çekmecesini açınız.
 8. Yakl. 1 litre suyu **11** bölmesine doldurunuz.
 9. Çamaşır deterjanını **11** bölmesine doldurunuz.
- Bilgi:** Köpük oluşumunu önlemek için makine üreticisi tarafından önerilen deterjan miktarının yalnızca yarısını kullanınız. Yünlü veya hassas deterjan kullanmayınız.
10. Deterjan çekmecesini kapatınız.
 11. **Başlat** tuşunu seçiniz.

12. Program sonunda cihazı kapatınız.
Çamaşır makineniz şimdi kullanıma hazırdır.

Taşıma

örn. taşıma sırasında

Hazırlık işlemleri:

1. Su musluğunu kapatınız.
2. Su giriş hortumu içindeki su basıncını gideriniz.
Bakım - su girişindeki süzgeç
→ Sayfa 24
3. Kalan deterjanlı suyu boşaltınız.
Bakım - pis su pompası tıkalı
→ Sayfa 23
4. Çamaşır makinesinin fişini çekiniz.
5. Hortumları sökünüz.

Taşıma emniyetlerinin takılması:

1. Kapakları çıkararak muhafaza ediniz.
Tornavida kullanınız.

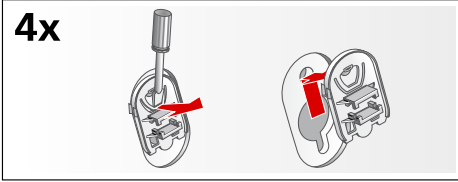

2. 4 kovanın tümünü yerleştiriniz.
Elektrik kablosunu tutuculara sabitleyiniz. Cıvataları yerleştiriniz ve iyice sıkınız.

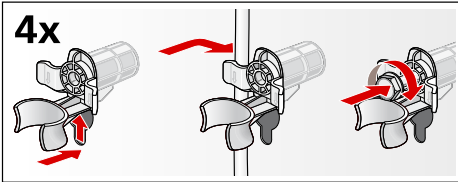

Çalıştırmadan önce:

Bilgiler

- **mutlaka** taşıma emniyetlerini çıkarınız!

- Bir sonraki çamaşır yıkama işleminde deterjanın kullanılmadan çıkış borusuna akmasını önlemek için: yakl. 1 litre suyu **II** bölmesine dökünüz ve **Boşaltma** programını seçerek başlatınız.

Aquastop garantisi

Yalnızca Aquastop içeren cihazlar için

Satıcıya karşı yapılan satın alma sözleşmesinden doğan garanti taleplerine ve sunduğumuz cihaz garantisine ek olarak aşağıdaki koşullarda yedek parça sağlıyoruz:

1. Aquastop sistemimizdeki bir hata nedeniyle su hasarı meydana gelirse, makineyi özel kullanımları için kullanan kullanıcıların zararını karşılıyoruz.
2. Sorumluluk garantisi cihaz kullanım ömrü boyunca geçerlidir.
3. Garanti talebinin ön koşulu, Aquastop içeren cihazın kullanma kılavuzumuzda açıklandığı gibi uygun şekilde yerleştirilmiş ve bağlantılarının yapılmış olmasıdır; uygun şekildeki Aquastop uzatması (orijinal aksesuar) da buna dahildir.
Sağladığımız garanti, musluktaki Aquastop bağlantısına olan arızalı hatları veya bağlantı parçalarını kapsamaz.
4. Aquastop içeren cihazları temel olarak çalışma sırasında gözetim altında tutmanız veya musluk kapatıldıktan sonra emniyete almanız gerekmez. Yalnızca uzun süre evde olmayacağınız zaman, örn. birkaç hafta sürecek tatillerde musluğu kapatmanız gerekir.

BSH EV ALETLERİ SANAYİ VE TİCARET A.Ş.
Fatih Sultan Mehmet Mah. Balkan Cad. No:51
34771 Ümraniye / İstanbul

Arızalarda danışmanlık ve onarım siparişi

TR 444 6333

Çağrı merkezini sabit hatlardan aramanın bedeli şehir içi ücretlendirme, Cep telefonlarından ise kullanılan tarifeye göre değişkenlik göstermektedir.

Tüm ülkelere ait iletişim bilgilerini, ekteki müşteri hizmetleri dizininden bulabilirsiniz.

Robert Bosch, Hausgeräte GmbH
Carl-Wery-Straße 34
81739 München
DEUTSCHLAND



9000961264 (9312)