



**Zabudovaná rúra na pečenie HBA23S1.0R**



**BOSCH**

[sk] Návod na používanie



<b>Dôležité bezpečnostné pokyny</b> .....	<b>4</b>	<b>Testované pre vás v našom kuchynskom štúdiu</b> .....	<b>15</b>
Príčiny poškodení .....	5	Koláče a pečivo .....	15
<b>Vaša nová rúra na pečenie</b> .....	<b>6</b>	Tipy na pečenie.....	18
Ovládací panel .....	6	Mäso, hydina, ryby.....	18
Tlačidlá adisplej.....	6	Tipy na pečenie a grilovanie.....	20
Volič funkcií.....	6	Nákypy, gratinované pokrmy, toasty .....	21
Volič teploty.....	6	Hotové výrobky.....	21
Vnútorý priestor spotrebiča .....	7	Špeciálne jedlá.....	22
<b>Vaše príslušenstvo</b> .....	<b>7</b>	Rozmrazovanie .....	22
Zasunutie príslušenstva .....	7	Sušenie .....	22
Osobitné príslušenstvo .....	7	Zaváranie.....	23
Výrobky, ktoré možno zakúpiť v zákazníckom servise .....	9	<b>Akrylamid v potravinách</b> .....	<b>23</b>
<b>Pred prvým použitím</b> .....	<b>9</b>	<b>Skúšobné jedlá</b> .....	<b>24</b>
Nastavenie času.....	9	Pečenie .....	24
Predhriatie rúry na pečenie.....	9	Grilovanie.....	24
Čistenie príslušenstva .....	9		
<b>Nastavenie rúry na pečenie</b> .....	<b>9</b>		
Druh ohrevu a teplota .....	9		
Rýchloohrev .....	10		
<b>Nastavenie časových funkcií</b> .....	<b>10</b>		
Časovač.....	10		
Čas trvania .....	10		
Čas ukončenia .....	11		
Čas .....	11		
<b>Detská poistka</b> .....	<b>11</b>		
<b>Zmena základných nastavení</b> .....	<b>12</b>		
<b>Údržba a čistenie</b> .....	<b>12</b>		
Čistiace prostriedky.....	12		
Vyvesenie a zavesenie rámu .....	12		
Vyvesenie a zavesenie dvierok rúry .....	13		
Demontáž a montáž skiel dvierok .....	13		
<b>Čo robiť v prípade poruchy?</b> .....	<b>14</b>		
Tabuľka porúch .....	14		
Výmena žiarovky na hornej stene rúry na pečenie .....	14		
Sklenený kryt .....	14		
<b>Zákaznícky servis</b> .....	<b>15</b>		
Číslo výrobku (E) a výrobné číslo (FD).....	15		
<b>Tipy na úsporu energie a ochranu životného prostredia</b> .....	<b>15</b>		
Úspora energie.....	15		
Likvidácia v súlade s predpismi na ochranu životného prostredia .....	15		

Ďalšie informácie o výrobkoch, príslušenstve, náhradných dieloch a servise nájdete na internete na:  
[www.bosch-home.com](http://www.bosch-home.com) a v internetovom obchode:  
[www.bosch-eshop.com](http://www.bosch-eshop.com)

## **⚠ Dôležité bezpečnostné pokyny**

Tento návod si starostlivo prečítajte. Len potom môžete spotrebič obsluhovať bezpečne a správne. Návod na používanie a montážny návod si odložte na neskoršie použitie alebo pre nasledujúceho vlastníka spotrebiča.

Tento spotrebič je určený len na zabudovanie. Dodržiavajte špeciálny návod na montáž.

Po vybalení spotrebič preskúšajte. Pokiaľ vznikli škody pri transporte, spotrebič nepripájajte.

Spotrebiče bez zástrčky smí zapojovať pouze oprávnený odborník. Pokud je spotrebič nesprávne zapojený, nemáte v prípade škody nárok na záruku.

Tento spotrebič je určený len na používanie v domácnosti a v zodpovedajúcom prostredí domácnosti. Spotrebič používajte výhradne na prípravu pokrmov a nápojov. Spotrebič nenechávajte počas prevádzky bez dozoru. Spotrebič používajte len v uzavretých priestoroch.

Deti od 8 rokov a osoby so zníženými fyzickými, zmyslovými alebo duševnými schopnosťami, nedostatkom skúsenosti či vedomostí môžu tento spotrebič používať len pod dozorom alebo po poučení o bezpečnom používaní spotrebiča a o nebezpečenstvách, ktoré pri jeho používaní vznikajú.

Nikdy nedovoľte deťom, aby sa hrali so spotrebičom. Čistenie a používateľskú údržbu nesmú vykonávať deti bez dozoru.

Príslušenstvo vždy správne vsuňte do varného priestoru. *Pozri opis Príslušenstvo* vnávode na používanie.

### **Nebezpečenstvo požiaru!**

- Horľavé predmety uložené vo varnom priestore sa môžu zapáliť. Vo varnom priestore nikdy neukladajte horľavé predmety. Ak sa v spotrebiči vyskytne dym, nikdy neotvárajte jeho dvierka. Vypnite spotrebič avyťahnite sieťovú zástrčku alebo vypnite poistku vpoistkovej skrinke.
- Pri otvorení dvierok spotrebiča vzniká prievan. Papier na pečenie sa môže dostať do kontaktu s vyhrievacími prvkami avznietiť. Pri predhrievaní nekladte nikdy papier na pečenie na príslušenstvo bez upevnenia. Papier na pečenie zaťažte vždy nádobou alebo formou na pečenie. Papierom vyložte len potrebnú plochu. Papier na pečenie nesmie presahovať okraje príslušenstva.

### **Nebezpečenstvo popálenia!**

- Spotrebič sa veľmi zohreje. Nikdy sa nedotýkajte horúcich vnútorných plôch varného priestoru avyhrievacích prvkov. Spotrebič nechajte vždy vychladnúť. Zabráňte prístupu detí.
- Príslušenstvo alebo riad sa veľmi zohreje. Horúci riad apríslušenstvo vždy vyberajte zvarného priestoru pomocou kuchynskej chňapky.
- Alkoholové výpary sa môžu vo varnom priestore vznietiť. Nikdy nepoužívajte na prípravu jedál veľké množstvo nápojov svysokým percentom alkoholu. Použite len malé množstvo nápojov svysokým percentom alkoholu. Opatrne otvorte dvierka spotrebiča.

### **Nebezpečenstvo obarenia!**

- Prístupné časti sa počas prevádzky zohrejú na vysokú teplotu. Nikdy sa nedotýkajte horúcich častí. Zabráňte prístupu detí.
- Po otvorení dvierok spotrebiča môže zrúry vystúpiť horúca para. Opatrne otvorte dvierka spotrebiča. Zabráňte prístupu detí.
- Zvody vhorúcom varnom priestore sa môže vytvoriť vodná para. Do horúceho varného priestoru nikdy nelejte vodu.

## Nebezpečenstvo poranenia!

Poškriabané sklo dvierok spotrebiča môže prasknúť. Nepoužívajte škrabky na sklo, ostré alebo abrazívne čistiace prostriedky.

## Nebezpečenstvo úrazu elektrickým prúdom!

- Neodborné opravy sú nebezpečné. Ak spotrebič nefunguje správne, vypnite poistku v poistkovej skrinke. Zavolajte servis. Opravu smie vykonať výhradne technik zákazníckeho servisu vyškolený našou spoločnosťou.
- Na horúcich častiach sa môže roztaviť izolácia káblov elektrických spotrebičov. Zabráňte, aby sa prírodné káble elektrických spotrebičov dostali do styku s horúcimi časťami spotrebiča.
- Pokiaľ by do spotrebiča vnikla vlhkosť, mohlo by to mať za následok úraz elektrickým prúdom. Nepoužívajte vysokotlakový ani parný čistič.
- Pri výmene žiarovky osvetlenia varného priestoru sú kontakty objímky žiarovky pod prúdom. Pred výmenou vytiahnite sieťovú zástrčku alebo vypnite poistku v poistkovej skrinke.
- Vadný spotrebič môže spôsobiť úraz elektrickým prúdom. Vadný spotrebič nikdy nezapínejte. Vytiahnite sieťovú zástrčku ze zásuvky alebo vypnite poistku v poistkovej skrinke. Zavolejte servis.

## Príčiny poškodení

### Pozor!

- Príslušenstvo, fólia, papier na pečenie alebo nádoba na dne varného priestoru: Na dno varného priestoru nekladte žiadne príslušenstvo. Dno varného priestoru nevykladajte fóliou alebo papierom na pečenie žiadneho druhu. Na dno varného priestoru nekladte žiadne nádoby, ak je teplota nastavená na viac ako 50 °C. Hromadí sa teplo. Časy pečenia a smaženia potom nesúhlasia a dochádza k poškodeniu smaltu.
- Voda v horúcom varnom priestore: Do horúceho varného priestoru nikdy nelejte vodu. Vznikne vodná para. Zmenou teploty sa môže poškodiť smalt.
- Vlhké potraviny: V zatvorenom varnom priestore neuchovávajte dlhší čas žiadne vlhké potraviny. Poškodil by sa smalt.
- Ovocná šťava: Pri pečení veľmi šťavnatých ovocných koláčov nenaplníte plech na pečenie príliš vysoko. Ovocná šťava odkvapkávajúca z plechu na pečenie zanecháva fľaky, ktoré nemožno vyčistiť. Radšej použite hlbší univerzálny pekáč.
- Vychladnutie s otvorenými dvierkami spotrebiča: Varný priestor nechajte vychladnúť vždy uzavretý. Aj keď dvierka rúry len trochu otvoríte, môže časom dôjsť k poškodeniu susedných hrán kuchynskej linky.
- Silno znečistené tesnenie dvierok: Ak je tesnenie dvierok silno znečistené, dvierka spotrebiča sa pri prevádzke už správne nezatvárajú. Susedné hrany kuchynskej linky sa môžu poškodiť. Tesnenie rúry udržiavajte vždy včistote.
- Dvierka spotrebiča ako sedacia alebo odkladacia plocha: Nestavajte, nesadajte anevyšajte sa na otvorené dvierka spotrebiča. Na dvierka spotrebiča neodkladajte žiaden riad alebo príslušenstvo.
- Vsunutie príslušenstva: Podľa typu spotrebiča môže príslušenstvo poškriabať sklo dvierok pri zatváraní spotrebiča. Príslušenstvo vždy zasuňte až na doraz do varného priestoru.
- Preprava spotrebiča: Spotrebič neprenášajte ani nedržte za držadlo na dvierkach. Držadlo na dvierkach by nevydržalo hmotnosť spotrebiča a mohlo by sa zlomiť.

# Vaša nová rúra na pečenie

Tu sa oboznámite so svojou novou rúrou na pečenie. Vysvetlíme vám funkcie ovládacieho panelu a jednotlivé ovládacie prvky. Nájdete tu informácie o varnom priestore a príslušenstve.

## Ovládací panel

Tu vidíte prehľad ovládacieho panelu. Na displeji sa nikdy nezobrazujú všetky symboly súčasne. V závislosti od typu spotrebiča sú v niektorých detailoch možné odchýlky.

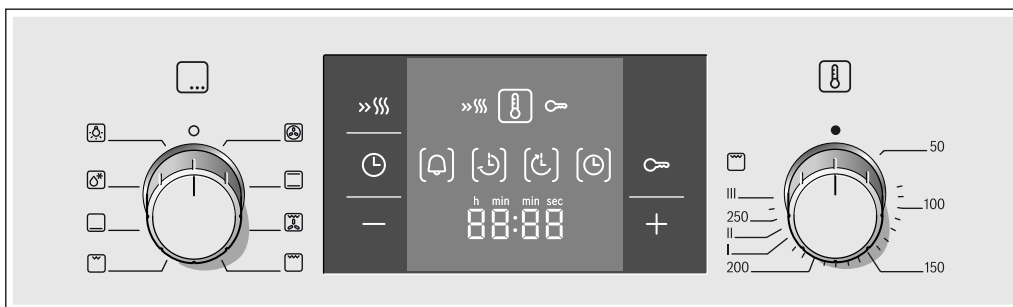

### Spínače

Spínače sú zatláčacie. Spínač možno zasunúť a vysunúť stlačením v nulovej polohe.

### Tlačidlá

Pod jednotlivými tlačidlami sú umiestnené senzory. Nemusia sa silno stlačiť. Len sa dotknite príslušného symbolu.

### Tlačidlá adisplej

Tlačidlami nastavíte rôzne prídavné funkcie. Na displeji sa zobrazujú nastavené hodnoty.

Tlačidlo	Použitie
»»» Rýchloohrev	Mimoriadne rýchle rozohriatie rúry na pečenie
⌚ Časové funkcie	Výber časovača ⌚, času trvania ⏪, času skončenia ⏩ a denného času ⌚.
🔒 Detská poistka	Zablokovanie a odblokovanie ovládacieho panelu.
- Mínus	Zníženie hodnôt nastavenia.
+ Plus	Zvýšenie hodnôt nastavenia.

Ktorá časová funkcia je na displeji v popredí, uvidíte v zátvorkách [], ktoré sú okolo príslušného symbolu. Výnimka: Pri dennom čase svieti symbol ⌚ len vtedy, keď ho zmeníte.

### Volič funkcií

Voličom funkcií nastavte druh ohrevu.

Poloha	Použitie
○ Poloha na nule	Rúra na pečenie je vypnutá.
🌀 3D horúci vzduch*	Na koláče a pečivo na jednej až troch úrovniach. Ventilátor rovnomerne rozháňa teplo prstencového rozohrievacieho telesa na zadnej stene vo varnom priestore.
☐ Horný/dolný ohrev	Na koláče, nákypy a chudé kúsky mäsa, napr. hovädzieho alebo diviny, na jednej úrovni. Teplo prichádza rovnomerne zhora a zdola.

\* Druh ohrevu, pre ktorý bola určená trieda energetickej účinnosti podľa normy EN50304.

### Poloha

Poloha	Použitie
🌀 Grilovanie s cirkuláciou vzduchu	Pečenie mäsa, hydiny a celých rýb. Vyhrievacie teleso grilu a ventilátor sa striedavo zapínajú a vypínajú. Ventilátor víri horúci vzduch okolo jedla.
☐ Gril, veľká plocha	Grilovanie steakov, párkov, toastov a kúskov rýb. Rozohreje sa celá plocha pod vyhrievacím telesom grilu.
☐ Gril, malá plocha	Grilovanie malých množstiev steakov, párkov, toastov a kúskov rýb v malých množstvách. Rozohreje sa stredná časť vyhrievacieho telesa grilu.
☐ Dolný ohrev	Zaváranie a dopekánie alebo zhnednutie. Teplo prichádza zdola.
❄️ Rozmrazovanie	Rozmrazovanie napr. mäsa, hydiny, chleba a koláčov. Ventilátor víri teplý vzduch okolo jedla.
💡 Osvetlenie rúry	Zapnutie osvetlenia rúry

\* Druh ohrevu, pre ktorý bola určená trieda energetickej účinnosti podľa normy EN50304.

Počas nastavovania sa zapne osvetlenie rúry vo varnom priestore.

### Volič teploty

Pomocou voliča teploty možno nastaviť teplotu alebo stupeň grilovania.

Poloha	Význam
● Poloha na nule	Rúra na pečenie neheje.
50-270	Teplotné rozmedzie
I, II, III	Stupne grilovania
	Stupne grilovania pre gril, malá ☐ a veľká ☐ plocha.
	I = stupeň 1, slabo
	II = stupeň 2, stredne silno
	III = stupeň 3, silno

Keď sa rúra na pečenie rozohrieva, na ukazovateli svieti symbol 🌀. Počas prestávok v zahrievaní zhasne. Pri druhu ohrevu rozmrazovanie ❄️ symbol nesvieti.

## Vnútorňý priestor spotrebiča

Vo varnom priestore sa nachádza osvetlenie rúry na pečenie. Chladiaci ventilátor chráni rúru na pečenie pred prehriatím.

### Osvetlenie rúry na pečenie

Počas prevádzky svieti vo varnom priestore osvetlenie. Nastavením voliča funkcií do polohy  môžete osvetlenie zapnúť bez ohreву.

## Vaše príslušenstvo

Vaše dodané príslušenstvo je vhodné na prípravu mnohých jedál. Dbajte na to, aby ste príslušenstvo vždy správne zasunuli do varného priestoru.

Aby sa niektoré jedlá vydarili ešte lepšie alebo aby zaobchádzanie svašou rúrou bolo ešte komfortnejšie, k dispozícii je výber osobitného príslušenstva.

### Zasunutie príslušenstva

Príslušenstvo môžete zasúvať do varného priestoru v 5 rôznych výškach. Zasuňte ho vždy až na doraz, aby sa nedotýkalo skla dvierok.

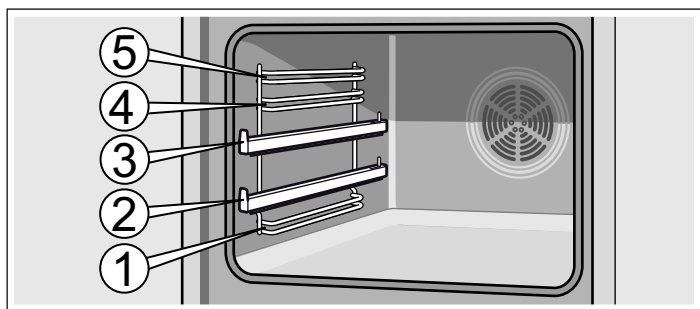

Príslušenstvo sa môže vytiahnuť približne až do polovice, kým zapadne. Jedlá sa tak dajú ľahko vybrať.

Pri zasúvaní do varného priestoru dbajte na to, aby zárez na príslušenstve bol vždy vzadu. Len tak zapadne.

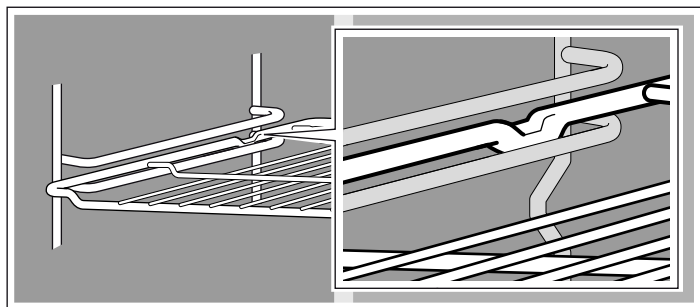

### Chladiaci ventilátor

Chladiaci ventilátor sa zapína a vypína podľa potreby. Teplý vzduch uniká dvierkami. Pozor! Nezakrývajte vetracie štrbiny. Inak hrozí prehriatie rúry na pečenie.

Aby varný priestor po pečení rýchlejšie vychladol, chladiaci ventilátor ešte určitý čas beží.

Pomocou vyťahovacích koľajničiek vo výške 2 a 3 môžete príslušenstvo vytiahnuť viac dopredu.

V závislosti od výbavy spotrebiča vyťahovacie koľajničky zapadnú, keď sú celkom vytiahnuté. Príslušenstvo sa tak dá ľahko položiť. Vyťahovacie koľajničky odblokujete tak, že ich slabým tlakom posuniete naspäť do varného priestoru.

**Upozornenie:** Keď sa príslušenstvo rozhorúči, môže sa deformovať. Keď znova vychladne, deformácia zmizne. Nemá to žiaden vplyv na funkciu.

Príslušenstvo si môžete dokúpiť v zákazníckom servise, v špecializovaných predajniach alebo prostredníctvom internetu. Prosím, uveďte číslo HEZ.



#### Rošt

Na nádoby, koláčové formy, pečené mäso, grilované jedlá a hlboko zmrazené jedlá.

Rošt zasuňte otvorenou stranou kvdvierkam rúry aohnutím  nadol.



#### Univerzálny pekáč

Na prípravu šľavnatých koláčov, pečiva, hlboko zmrazených jedál a veľkých kusov mäsa. Pri grilovaní priamo na rošte možno pekáč používať aj ako záchytnú nádobu na tuk.

Univerzálny pekáč zasuňte zošíkme-ním kvdvierkam rúry.

### Osobitné príslušenstvo

Osobitné príslušenstvo si môžete kúpiť v zákazníckom servise alebo v špecializovaných predajniach. Rozsiahlu ponuku k vašej rúre na pečenie nájdete v našich prospektoch alebo na internete. Dostupnosť a možnosť on-line objednávky osobitného príslušenstva je v rôznych krajinách rozdielna. Nahliadnite do predajných podkladov.

Nie každé osobitné príslušenstvo sa hodí ku každému spotrebiču. Uveďte pri kúpe vždy presné označenie (číslo výrobku – E-Nr.) vášho spotrebiča.

Osobitné príslušenstvo	Číslo HZ	Použitie
Rošt	HEZ334000	Na nádoby, koláčové formy, pečené mäso, grilované jedlá a hlboko zmrazené jedlá.
Smaltovaný plech na pečenie	HEZ331003	Na koláče a suché pečivo. Plech na pečenie zasuňte do rúry skosenou stranou k dvierkam.
Univerzálny pekáč	HEZ332003	Na prípravu šľavnatých koláčov, pečiva, hlboko zmrazených jedál a veľkých kusov mäsa. Pri grilovaní priamo na rošte možno pekáč používať aj ako záchytnú nádobu na tuk. Univerzálny pekáč zasuňte do rúry skosenou stranou k dvierkam.
Vkladací rošt	HEZ324000	Na pečenie. Rošt postavte vždy do univerzálneho pekáča. Kvapkajúci tuk alebo šťava z mäsa sa zachytia.

<b>Osobitné príslušenstvo</b>	<b>Číslo HZ</b>	<b>Použitie</b>
Grilovací plech	HEZ325000	Na grilovanie namiesto roštu alebo ako ochrana proti striekaniu, aby sa rúra tak silno neznečistila. Grilovací plech použijte len v univerzálnom pekáči. Grilovanie na grilovacom plechu: Používajte len vo výškach zasunutia 1, 2 a 3. Grilovací plech ako ochrana: Univerzálny pekáč s grilovacím plechom zasuňte pod rošt.
Plech na pizzu	HEZ317000	Ideálny na pizzu, mrazené výrobky alebo veľké okrúhle koláče. Plech na pizzu môžete použiť namiesto univerzálného pekáča. Plech položte na rošt a riadte sa údajmi v tabuľkách.
Lávový kameň	HEZ327000	Lávový kameň sa vynikajúco hodí na prípravu domáceho chleba, žemlí a pizze, ktoré majú pri pečení získať chrumkavý spodok. Lávový kameň sa vždy musí predhriať na odporúčanú teplotu.
Smaltovaný plech na pečenie s neprilnavou vrstvou	HEZ331011	Koláče a suché pečivo sa dajú ľahšie uvoľniť z plechu. Plech na pečenie zasuňte do rúry skosenou stranou k dvierkam.
Univerzálny pekáč s neprilnavou vrstvou	HEZ332011	Šťavnaté koláče, pečivo, hlboko zmrazené jedlá a veľké kusy mäsa sa dajú ľahšie uvoľniť z univerzálného pekáča. Univerzálny pekáč zasúvajte do rúry skosenou stranou k dvierkam.
Profesionálna panvica s vkladacím roštom	HEZ333003	Zvlášť vhodná na prípravu veľkých množstiev.
Pokrievka na profesionálnu panvicu	HEZ333001	Pokrievka zmení profesionálnu panvicu na profesionálny pekáč.
Sklenený pekáč	HEZ915001	Sklenený pekáč je vhodný na prípravu dusených jedál a náky-pov, ktoré sa pripravujú v rúre na pečenie. Zvlášť vhodný je na prípravu s použitím automatického pečenia.
Teleskopické výsuvy		
Dvojité	HEZ338250	Pomocou vyťahovacích koľajničiek vo výške 2 a 3 môžete príslušenstvo vytiahnuť viac dopredu bez toho, že by sa prevrátilo.
Trojité	HEZ338352	Pomocou vyťahovacích koľajničiek vo výške 1, 2 a 3 môžete príslušenstvo vytiahnuť viac dopredu bez toho, že by sa prevrátilo. Trojitý výsuv nie je vhodný pre spotrebiče s otočným ražňom.
Trojité kompletné výsuv	HEZ338356	Pomocou vyťahovacích koľajničiek vo výške 1, 2 a 3 môžete príslušenstvo kompletne vytiahnuť bez toho, že by sa prevrátilo. Trojitý kompletný výsuv nie je vhodný pre spotrebiče s otočným ražňom.
Trojité kompletné výsuv s aretačnou funkciou	HEZ338357	Pomocou vyťahovacích koľajničiek vo výške 1, 2 a 3 môžete príslušenstvo kompletne vytiahnuť bez toho, že by sa prevrátilo. Vyťahovacie koľajničky zapadnú tak, aby sa príslušenstvo dalo ľahko položiť. Trojitý kompletný výsuv s aretačnou funkciou nie je vhodný pre spotrebiče s otočným ražňom.
Samočistiace bočné steny		
Spotrebiče s vnútorným osvetlením	HEZ339020	Aby sa varný priestor počas prevádzky samočinne vyčistil, môžete spotrebič dodatočne vybaviť samočistiacimi bočnými stenami.
Spotrebiče s vnútorným osvetlením a automatickým pečením	HEZ339020	Aby sa varný priestor počas prevádzky samočinne vyčistil, môžete spotrebič dodatočne vybaviť samočistiacimi bočnými stenami.
Samočistiaca horná stena a bočné steny		
Spotrebiče s jedným svetlom a sklopným vyhrievacím telesom grilu	HEZ329020	Aby sa varný priestor počas prevádzky samočinne vyčistil, môžete spotrebič dodatočne vybaviť samočistiacou hornou stenou a bočnými stenami.
Spotrebiče s dvomi svetlami a sklopným vyhrievacím telesom grilu	HEZ329022	Aby sa varný priestor počas prevádzky samočinne vyčistil, môžete spotrebič dodatočne vybaviť samočistiacou hornou stenou a bočnými stenami.
Spotrebiče s jedným svetlom, sklopným vyhrievacím telesom grilu a teplotnou sondou	HEZ329027	Aby sa varný priestor počas prevádzky samočinne vyčistil, môžete spotrebič dodatočne vybaviť samočistiacou hornou stenou a bočnými stenami.
Odsávací filter	HEZ329000	Môžete ním dodatočne vybaviť vašu rúru na pečenie. Odsávací filter prefiltruje čistočky tuku v odvádzanom vzduchu a redukuje pachy. Len pre spotrebiče, ktoré majú druhú číslicu čísla výrobku (E-Nr.) 6, 7 alebo 8. (napr. HBA38B750)
Systém na varenie v pare	HEZ24D300	Na šetrnú prípravu zeleniny a rýb.



## Výrobky, ktoré možno zakúpiť v zákazníckom servise

Pre vaše spotrebiče si môžete v zákazníckom servise, špecializovanej predajni alebo prostredníctvom internetu v

Ošetrovacie utierky na plochy z ušľachtilej ocele Číslo tovaru 311134

Čistiaci gél na rúru a gril Číslo tovaru 463582

Utierka z mikrovlákná s voštinovou štruktúrou Číslo tovaru 460770

Poistka na dvierka Číslo tovaru 612594

e-shope príslušnej krajiny dokúpiť vhodné ošetrovacie a čistiace prostriedky alebo iné príslušenstvo. Uveďte pritom príslušné číslo tovaru.

Znižujú tvorbu usadenín nečistôt. Impregnáciou špeciálnym olejom sa optimálne udržiava povrch spotrebičov z ušľachtilej ocele.

Na čistenie varného priestoru. Gél je bez zápachu.

Osobitne vhodná na čistenie citlivých povrchov, ako napr. sklo, sklokeramika, ušľachtilá oceľ alebo hliník. Utierka z mikrovlákná odstraňuje v jednom kroku vodné a masné nečistoty.

Aby deti nemohli otvoriť dvierka rúry. Poistka sa priskrutkuje rôzne v závislosti od dvierok spotrebiča. Venujte pozornosť návodu, ktorý je priložený k poistke dvierok.

## Pred prvým použitím

Tu sa dozviete, čo musíte urobiť, než začnete prvý raz pripravovať jedlo vo vašej rúre na pečenie. Predtým si prečítajte kapitolu *Bezpečnostné pokyny*.

### Nastavenie času

Po pripojení bliká na displeji symbol  a štyri nuly. Nastavte čas.

#### 1. Stlačte tlačidlo .

Na ukazovateli sa objaví čas 12:00. Symboly času svietia, zátvorky sa nachádzajú okolo .

#### 2. Tlačidlom **+** alebo **-** nastavte čas.

Po niekoľkých sekundách sa nastavený čas uloží.

### Predhriatie rúry na pečenie

Aby sa odstránila vôňa novoty, uzavretú a prázdnu rúru na pečenie rozohrejte. Ideálna je jedna hodina horného/dolného ohrevu  pri teplote 240 °C. Dajte pozor, aby sa vo varnom priestore nenachádzali zvyšky obalu.

#### 1. Voličom funkcií nastavte horný/dolný ohrev .

#### 2. Voličom teploty nastavte 240 °C.

Po jednej hodine sa rúra na pečenie vypne. Volič funkcií otočte na nulu.

### Čistenie príslušenstva

Skôr ako prvýkrát začnete príslušenstvo používať, dôkladne ho vyčistite horúcim umývacím roztokom a mäkkou utierkou.

## Nastavenie rúry na pečenie

Rúru možno nastaviť rôznymi spôsobmi. Tu vám vysvetlíme, ako si nastavíte požadovaný druh ohrevu a teplotu alebo stupeň grilovania. Môžete nastaviť čas trvania prípravy a čas ukončenia prípravy vášho jedla. Podrobnosti o tom si prečítajte v kapitole *Nastavenie časových funkcií*.

### Druh ohrevu a teplota

Príklad na obrázku: horný/dolný ohrev  pri teplote 190 °C.

#### 1. Voličom funkcií nastavte druh ohrevu.

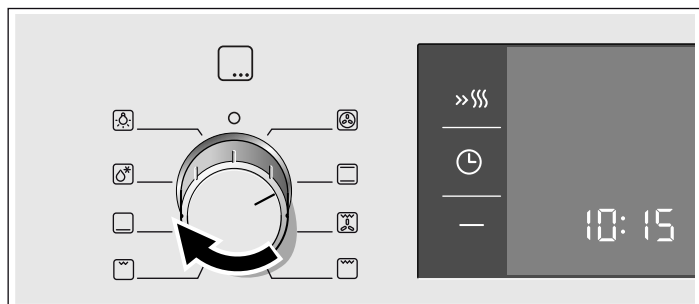

#### 2. Voličom teploty nastavte teplotu alebo stupeň grilovania.

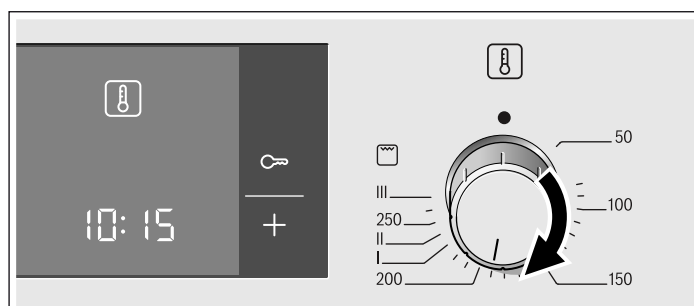

Rúra na pečenie začne hriať.

### Vypnutie rúry

Volič funkcií otočte doprava na nulu.



### Zmena nastavení

Druh ohrevu, teplotu a stupeň grilovania možno kedykoľvek zmeniť príslušným voličom.

## Rýchloohrev

Pomocou rýchloohrevu dosiahne vaša rúra na pečenie nastavenú teplotu mimoriadne rýchlo.

Rýchloohrev používajte pri nastavenej teplote nad 100 °C. Vhodné sú druhy ohrevu:

- 3D horúci vzduch 
- horný/dolný ohrev 

Aby bolo jedlo rovnomerne upečené, vložte ho do varného priestoru, až keď sa rýchloohrev ukončí.

1. Nastavenie druhu ohrevu a teploty

2. Stlačte tlačidlo »|||.

Na displeji sa rozsvieti symbol »|||. Rúra sa začne rozohrievať.

### Ukončenie rýchloohrevu.

Zaznie signál. Symbol »||| na displeji zhasne. Vložte jedlo do rúry.

### Prerušenie rýchloohrevu

Stlačte tlačidlo »|||. Symbol »||| na displeji zhasne.

## Nastavenie časových funkcií

Vaša rúra na pečenie má rôzne časové nastavenia. Tlačidlom  môžete vyvolať ponuku a vyberať medzi jednotlivými funkciami. Pokiaľ môžete vykonávať nastavenia, svietia všetky časové symboly. Zátvorky [ ] vám indikujú, pri ktorej časovej funkcii sa nachádzate. Keď je časový symbol v zátvorkách, môžete už nastavenú časovú funkciu zmeniť priamo tlačidlom + alebo -.

### Časovač

Časovač možno používať aj ako kuchynský časovač. Funguje nezávisle od rúry. Časovač má vlastný signál. Tak možno rozlíšiť, či uplynul čas na časovači alebo čas trvania.

1. Jedenkrát stlačte tlačidlo .

Na ukazovateli svietia časové symboly, zátvorkách je .

2. Tlačidlom + alebo - nastavte čas na časovači.

Navrhovaná hodnota tlačidlo + = 10 minút

Navrhovaná hodnota tlačidlo - = 5 minút

Po niekoľkých sekundách sa nastavený čas uloží. Časovač sa spustí. Na ukazovateli svieti symbol  ačas na časovači sa viditeľne odčítava. Ostatné časové symboly zhasnú.

### Čas na časovači uplynul

Zaznie signál. Na ukazovateli je 00:00. Tlačidlom  vypnite časovač.

### Zmena času na časovači





Tlačidlom + alebo - zmeňte čas na časovači. Po niekoľkých sekundách sa zmena uloží.

### Zrušenie času časovača

Tlačidlom - nastavte čas časovača na 00:00. Po niekoľkých sekundách sa zmeny uložia. Časovač je vypnutý.

### Zobrazenie nastavení času

Ak je nastavených viac časových funkcií, na ukazovateli svietia príslušné symboly. Symbol zobrazenej časovej funkcie je v zátvorkách.

Aby ste zistili čas na časovači , čas trvania , čas ukončenia  alebo denný čas , stláčajte tlačidlo  dovtedy, kým sa príslušný symbol neobjaví v zátvorkách. Hodnota sa na niekoľko sekúnd zobrazí na ukazovateli.

### Čas trvania

Na rúre na pečenie môžete nastaviť čas prípravy vášho jedla. Po uplynutí nastaveného času sa rúra vypne. Nemusíte tak prerušovať inú prácu, aby ste vyplli rúru. Čas prípravy sa neúmyselne neskráti.

Príklad na obrázku: Čas trvania 45 minút.

1. Voličom funkcií nastavte druh ohrevu.

2. Pomocou voliča teplôt nastavte teplotu alebo stupeň grilovania.

3. Dvakrát stlačte tlačidlo .

Na ukazovateli je zobrazené 00:00. Časové symboly svietia, v zátvorkách je .

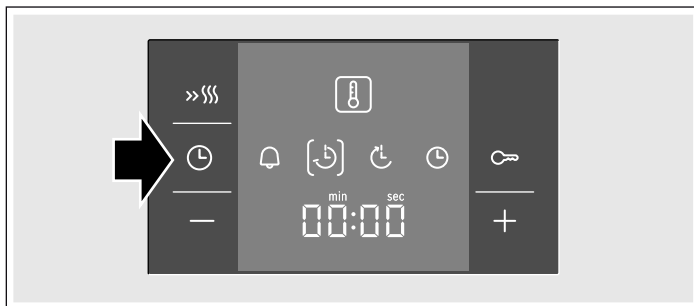

4. Tlačidlom + alebo - nastavte čas trvania.



Navrhovaná hodnota tlačidlo + = 30 minút

Navrhovaná hodnota tlačidlo - = 10 minút



O niekoľko sekúnd sa spustí rúra na pečenie. Na ukazovateli sa viditeľne odčítava čas a svieti symbol . Ostatné časové symboly zhasnú.

### Čas trvania uplynul

Zaznie signál. Rúra prestane rozohrievať. Na ukazovateli je zobrazené 00:00. Stlačte tlačidlo . Tlačidlom + alebo - môžete nanovo nastaviť čas trvania. Alebo stlačte dvakrát tlačidlo  a volič funkcií otočte do polohy na nulu. Rúra na pečenie je vypnutá.

### Zmena času trvania





Tlačidlom + alebo - zmeňte čas trvania. Po niekoľkých sekundách sa zmena uloží. Keď je časovač nastavený, stlačte predtým tlačidlo .

### Vymazanie času trvania

Tlačidlom - nastavte čas trvania na 00:00. Po niekoľkých sekundách sa zmena uloží. Čas trvania je vymazaný. Keď je časovač nastavený, stlačte predtým tlačidlo .

## Zobrazenie nastavení času

Ak je nastavených viac časových funkcií, na ukazovateli svietia príslušné symboly. Symbol zobrazenej časovej funkcie je v zátvorkách.



Aby ste zistili čas na časovači , čas trvania , čas ukončenia  alebo denný čas , stlačajte tlačidlo  dovtedy, kým sa príslušný symbol neobjaví v zátvorkách. Hodnota sa na niekoľko sekúnd zobrazí na ukazovateli.

## Čas ukončenia

Čas, kedy bude vaše jedlo hotové, môžete presunúť. Rúra sa automaticky zapne a v požadovaný čas je pripravená na prevádzku. Napr. je možné jedlo každé ráno vložiť do varného priestoru a nastaviť tak, aby bolo napoludnie hotové.

Dbajte, aby potraviny nestáli vo varnom priestore priveľmi dlho a nepokazili sa tam.



Príklad na obrázku: je 10:30 hod., čas prípravy je 45 minút a rúra ma byť pripravená na prevádzku o 12:30.

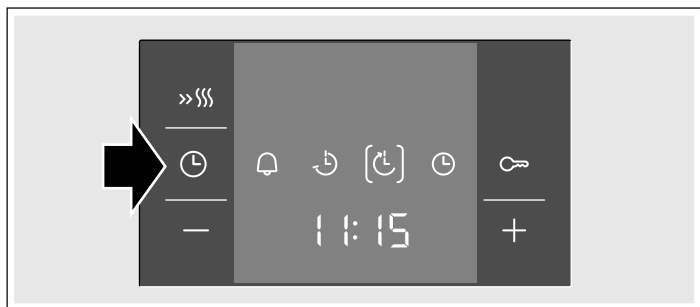

1. Nastavte volič funkcií.
  2. Nastavte volič teploty.
  3. Dvakrát stlačte tlačidlo .
  4. Tlačidlom **+** alebo **-** nastavte čas trvania.
  5. Stlačte tlačidlo .
- V zátvorkách je . Zobrazí sa čas, kedy je jedlo hotové.





6. Tlačidlom **+** alebo **-** posuňte čas ukončenia na neskôr.



Po niekoľkých sekundách uloží rúra nastavenia a prepne sa do čakacej pozície. Na ukazovateli je čas, kedy bude jedlo hotové a symbol  svietia v zátvorkách. Symbol  a  zhasne. Keď

sa rúra zapne, čas prípravy jedla sa viditeľne odčítava a symbol  je v zátvorkách. Symbol  zhasne.

## Čas trvania uplynul

Zaznie signál. Rúra prestane rozohrievať. Na ukazovateli je zobrazené 00:00. Stlačte tlačidlo . Tlačidlom **+** alebo **-** môžete nanovo nastaviť čas trvania. Alebo stlačte dvakrát tlačidlo  a volič funkcií otočte do polohy na nulu. Rúra na pečenie je vypnutá.

## Zmena času ukončenia





Tlačidlom **+** alebo **-** zmeňte čas ukončenia. Po niekoľkých sekundách sa zmena uloží. Keď je časovač nastavený, stlačte predtým dvakrát tlačidlo . Keď sa čas prípravy jedla už odčítava, nemeňte čas ukončenia. Výsledok prípravy jedla by už nesúhlasil.

## Vymazanie času ukončenia

Tlačidlom **-** nastavte čas ukončenia na aktuálny denný čas. Po niekoľkých sekundách sa zmena uloží. Rúra na pečenie sa zapne. Keď je časovač nastavený, stlačte predtým tlačidlo .



## Zobrazenie nastavení času

Ak je nastavených viac časových funkcií, na ukazovateli svietia príslušné symboly. Symbol zobrazenej časovej funkcie je v zátvorkách.

Aby ste zistili čas na časovači , čas trvania , čas ukončenia  alebo denný čas , stlačajte tlačidlo  dovtedy, kým sa príslušný symbol neobjaví v zátvorkách. Hodnota sa na niekoľko sekúnd zobrazí na ukazovateli.



## Čas

Po pripojení alebo po výpadku prúdu bliká na ukazovateli symbol  a štyri nuly. Nastavte čas.

1. Stlačte tlačidlo .
  - Na ukazovateli sa objaví čas 12:00. Symboly času svietia, zátvorky sa nachádzajú okolo .
  2. Tlačidlom **+** alebo **-** nastavte čas.
- Po niekoľkých sekundách sa nastavený čas uloží.

## Zmena času

Nesmie byť zvolená žiadna iná časová funkcia.

1. Štyrikrát stlačte tlačidlo .
  - Na ukazovateli svietia časové symboly, zátvorkách je .
  2. Tlačidlom **+** alebo **-** zmeňte denný čas.
- Po niekoľkých sekundách sa nastavený čas uloží.

## Zrušenie zobrazenia času

Zobrazenie času môžete zrušiť. Podrobnosti o tom si prečítajte v kapitole *Zmena základných nastavení*.

## Detská poistka

Rúra na pečenie je vybavená detskou poistkou, aby ju deti nemohli nedopatrením zapnúť.

Rúra nereaguje na žiadne nastavenia. Časovač a čas môžete nastaviť aj vtedy, keď je zapnutá detská poistka.

Keď je nastavený druh ohrevu alebo stupeň grilovania, detská poistka preruší ohrev.

### Zapnutie detskej poistky

Nesmie byť zvolený čas prípravy jedla a čas ukončenia.

Tlačidlo  stlačte na cca 4 sekundy.

Na ukazovateli sa zobrazí symbol . Detská poistka je zapnutá.

### Vypnutie detskej poistky

Tlačidlo  stlačte na cca 4 sekundy.

Symbol  na displeji zhasne. Detská poistka je vypnutá.

# Zmena základných nastavení

Vaša rúra na pečenie má rôzne základné nastavenia. Tieto nastavenia si môžete upraviť podľa vlastných potrieb.

Základné nastavenia	Voľba 1	Voľba 2	Voľba 3
<b>c1</b> Zobrazenie času	vždy*	len tlačidlom ☹	-
<b>c2</b> Trvanie signálu po uplynutí času trvania prípravy jedla alebo času na časovači	cca 10 s	cca 2 min.*	cca 5 min.
<b>c3</b> Čas čakania, kým sa nastavenie uloží	cca 2 s	cca 5 s*	cca 10 s

\* Výrobné nastavenie

Nesmie byť zvolená žiadna iná časová funkcia.

1. Tlačidlo ☹ stlačte na cca 4 sekundy.  
Na ukazovateli sa zobrazí aktuálne základné nastavenie trvania signálu, napr. c1 1 pre voľbu 1.
  2. Tlačidlom + alebo - zmeňte základné nastavenie.
  3. Potvrďte tlačidlom ☹.  
Na ukazovateli sa zobrazí ďalšie základné nastavenie. Tlačidlom ☹ môžete prechádzať všetkými úrovňami a tlačidlom + alebo - ich môžete meniť.
  4. Na ukončenie stlačte tlačidlo ☹ cca na 4 sekundy.
- Všetky základné nastavenia sú uložené.  
Základné nastavenia môžete kedykoľvek zmeniť.

## Údržba a čistenie

Pri starostlivom ošetrovaní a čistení zostane vaša rúra dlho pekná a funkčná. Tu vám podávame opis, ako správne ošetríte a vyčistíte vašu rúru.

### Upozornenia

- Malé farebné odchýlky na prednej časti rúry sú spôsobené rôznosťou materiálov, ako je sklo, plast alebo kov.
- Tiene na skle dvierok, ktoré pôsobia ako šmuhy, sú svetelné odrazy osvetlenia rúry.
- Smalt sa pri veľmi vysokých teplotách pripáli. Preto môžu vzniknúť isté farebné odchýlky. Je to normálne a nemá to nijaký vplyv na funkčnosť. Hrany tenkých plechov nemožno dôkladne pokryť smaltom. Preto môžu byť drsné. Ochrana proti korózii tým nie je ovplyvnená.

### Čistiace prostriedky

Aby ste rozdielne povrchy nepoškodili použitím nesprávneho čistiaceho prostriedku, dodržiavajte údaje uvedené v tabuľke. Nepoužívajte

- ostré alebo abrazívne čistiace prostriedky,
- čistiace prostriedky s vysokým obsahom alkoholu,
- tvrdé abrazívne vankúšiky alebo čistiace špongie,
- vysokotlakové alebo parné čističe.

Nové čistiace špongie pred použitím dôkladne premyte.

Oblasť	Čistiace prostriedky
Predná časť rúry	Horúci umývací roztok: Vyčistite handričkou a potom osušte mäkkou utierkou. Nepoužívajte čistiaci prostriedok na sklo alebo škrabku na sklo.
Nehrdzavejúca oceľ	Horúci umývací roztok: Vyčistite handričkou a potom osušte mäkkou utierkou. Vždy hneď odstráňte vápenaté, tukové, škrobové škvrny a škvrny od bielka. Pod takýmito škvrnami môže kov začať korodovať.  V zákazníkcom servise alebo špecializovanej predajni možno zakúpiť špeciálne čistiace prostriedky na nehrdzavejúcu oceľ, ktoré sú vhodné na teplé povrchy. Prostriedok naneste v tenkej vrstve mäkkou utierkou.

Oblasť	Čistiace prostriedky
Skla dvierok	Čistiaci prostriedok na sklo: Vyčistite mäkkou handričkou. Nepoužívajte škrabky na sklo.
Varný priestor	Horúci umývací roztok alebo voda s octom: Vyčistite handričkou.  Pri silnejšom znečistení použite drôtenku z nehrdzavejúcej ocele alebo čistiaci prostriedok na rúry. Používajte len na studený varný priestor.
Sklenený kryt osvetlenia rúry	Horúci umývací roztok: Vyčistite handričkou.
Tesnenie Neodoberajte ho!	Horúci umývací roztok: Vyčistite handričkou. Nepoužívajte abrazívne prostriedky.
Rámy	Horúci umývací roztok: Namočte a vyčistite handričkou alebo kefkou.
Teleskopické výsuvy	Horúci umývací roztok: Vyčistite handričkou alebo kefkou.  Neodstraňujte mastiaci tuk z vyťahovacích koľajničiek, čistite ich zasunuté. Nenamáčajte alebo neumývajte v umývačke na riad.
Príslušenstvo	Horúci umývací roztok: Namočte a vyčistite handričkou alebo kefkou.

### Vyvesenie a zavesenie rámu

Rám môžete na čistenie vybrať. Rúra musí byť vychladnutá.

#### Vyvesenie rámu

1. Rám vpredú zdvihnite nahor
2. a vyveste ho (obrázok A).
3. Potom vyťahnite celý rám dopredu
4. a vyberte ho (obrázok B).

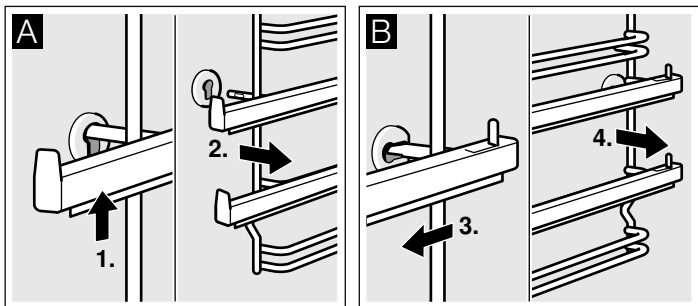

Rám vyčistíte umývacím prostriedkom a špongiou. Ak je znečistenie ťažko odstrániteľné, použite kefku.

### Zavesenie rámov

1. Rám zasuňte najprv do zadného otvoru, trochu potlačte dozadu (obrázok A)
2. a potom ho zaveste do predného otvoru (obrázok B).

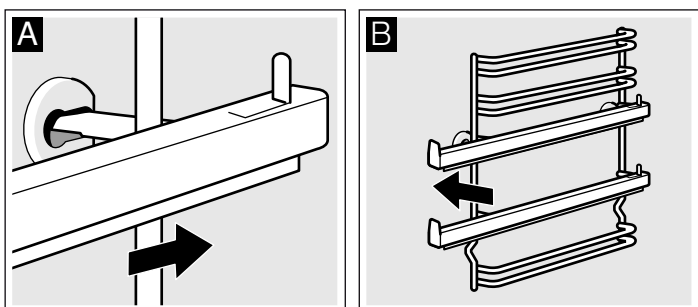

Rámy patria len doprava alebo doľava. Dávajte pozor, aby ako na obrázku B, bola výška 1 a 2 dolu a výška 3, 4 a 5 hore. Vyťahovacie koľajničky sa musia dať vytiahnuť dopredu.

### Vyvesenie a zavesenie dvierok rúry

Pred čistením a vybratím skiel dvierok rúry môžete celé dvierka rúry vyvesiť.

Závesy dvierok majú po jednej zaisťovacej páčke. Keď je zaisťovacia páčka sklopená (obrázok A), dvierka rúry sú zaisťované. Nedajú sa vyvesiť. Keď sú zaisťovacie páčky dvierok rúry vyklopené (obrázok B), závesy sú zaisťované. Nemôžu zapadnúť.

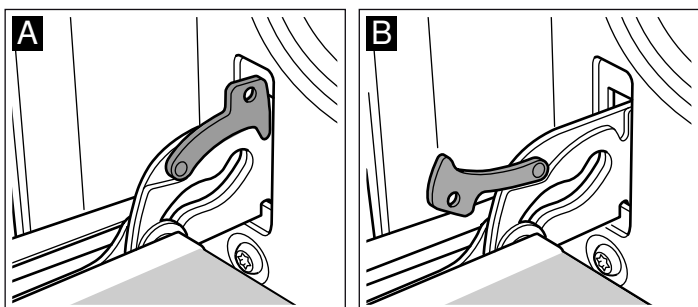

### ⚠ Nebezpečenstvo poranenia!

Keď závesy nie sú zaisťované, zapadnú s veľkou silou. Dbajte na to, aby boli zaisťovacie páčky vždy dobre sklopené, príp. aby boli pri vyvesení dvierok rúry celkom vyklopené.

### Vyvesenie dvierok

1. Dvierka rúry na pečenie úplne otvorte.
2. Obidve zaisťovacie páčky vľavo a vpravo vyklopte (obrázok A).
3. Dvierka rúry na pečenie zatvorte až na doraz. Držte ich obidvomi rukami vľavo a vpravo. Ešte trochu viac ich privrite a vytiahnite (obrázok B).

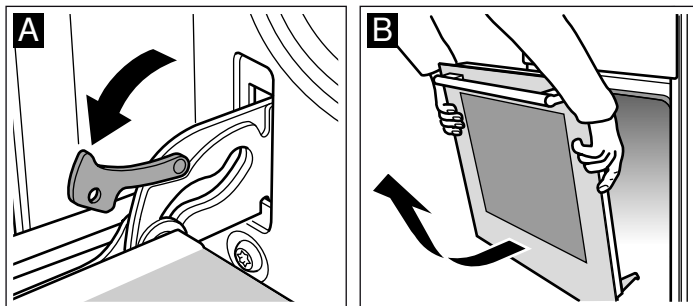

### Zavesenie dvierok

Dvierka rúry v opačnom poradí znova zaveste.

1. Pri zavesení dvierok dbajte na to, aby sa obidva závesy zaviedli rovno do otvoru (obrázok A).
2. Zárez na závesoch musí na obidvoch stranách zapadnúť (obrázok B).

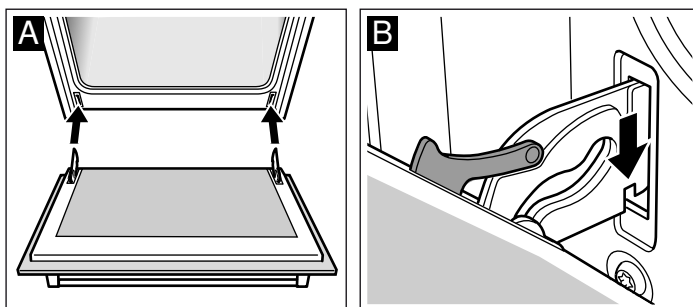

3. Obidve zaisťovacie páčky opäť sklopte (obrázok C). Zavrite dvierka rúry.

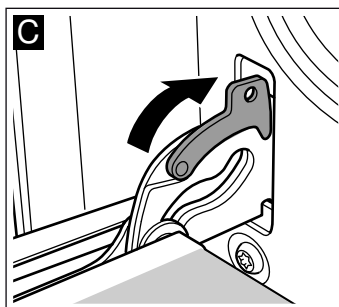

### ⚠ Nebezpečenstvo poranenia!

Keď dvierka rúry neúmyselne vypadnú alebo záves zapadne, nesiahajte do závesu. Zavolajte zákaznícky servis.

### Demontáž a montáž skiel dvierok

Aby ste sklá dvierok rúry mohli lepšie vyčistiť, môžete ich z dvierok vybrať.

### Demontáž

1. Dvierka rúry vyveste a položte na handru rúčkou dolu.
2. Stiahnite kryt v hornej časti dvierok rúry. Vľavo a vpravo zatlačte prstami príložku (obrázok A).
3. Vrchné sklo nadvihnite a vytiahnite (obrázok B).

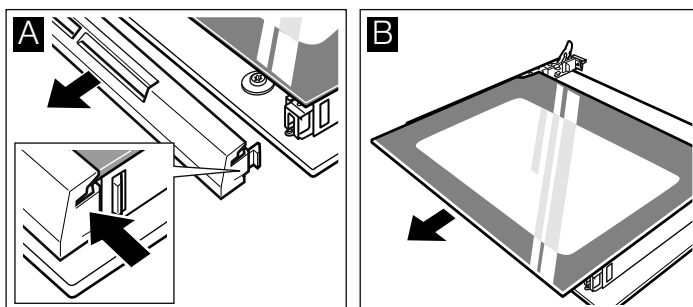

4. Sklo nadvihnite a vytiahnite (obrázok B).

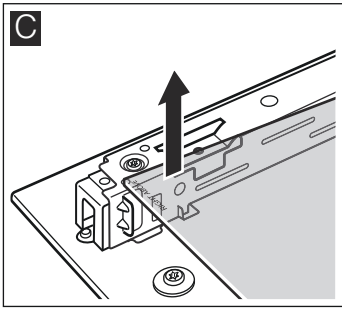

Sklá vyčistite prípravkom na čistenie skla a mäkkou utierkou.

**⚠ Nebezpečenstvo poranenia!**

Poškrábané sklo dveriek spotrebiča môže prasknúť. Nepoužívajte škrabky na sklo, ostré alebo abrazívne čistiace prostriedky.

**Montáž**

Pri montáži dávajte pozor na to, aby nápis „right above“ vľavo dolu stál hore nohami.

1. Sklo zasuňte šikmo dozadu (obrázok A).

2. Vrchné sklo zasuňte šikmo dozadu do obidvoch držiakov. Hladká plocha musí byť von. (obrázok B).

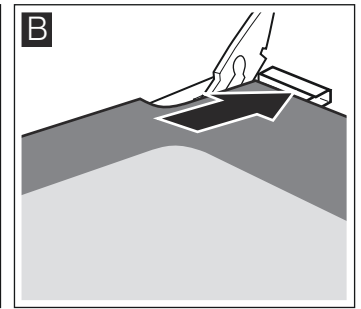
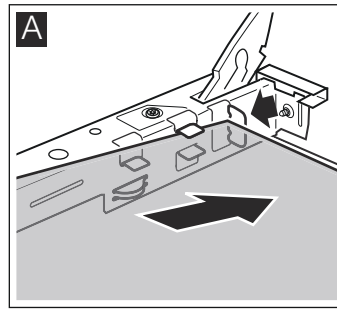

3. Nasadte kryt apritlačte.

4. Zaveste dverka rúry.

**Rúru na pečenie smiete používať až vtedy, keď sú sklá správne namontované.**

## Čo robiť v prípade poruchy?

Ak sa vyskytne porucha, často je spôsobená len nejakou maličkosťou. Než zavoláte zákaznícky servis, pozrite si tabuľku. Možno budete môcť poruchu odstrániť aj sami.

### Tabuľka porúch

Keď sa na prvý raz jedlo nevydarí optimálne, prečítajte si kapitolu *Testované pre vás v našom kuchynskom štúdiu*. Nájdete tam množstvo tipov a upozornení týkajúcich sa varenia.

Porucha	Možná príčina	Náprava/upozornenie
Rúra nefunguje.	Poistka je chybná.	Skontrolujte v poistkovej skrinke, či je poistka v poriadku.
	Výpadok elektrického prúdu?	Skontrolujte, či kuchynské svetlo alebo ostatné kuchynské spotrebiče fungujú.
Na ukazovateli bliká  a nuly.	Výpadok elektrického prúdu?	Znova nastavte čas.
Rúra neheje.	Na kontaktoch je prach.	Viacrát otočte spínačom tam a späť.

### Hlásenia chyby

Ak sa na displeji zobrazí hlásenie chyby **E**, stlačte tlačidlo . Hlásenie zmizne. Vymaže sa nastavená časová funkcia. Ak hlásenie chyby znova nezmizne, zavolajte zákaznícky servis.

Pri nasledujúcich hláseniach chyby si budete môcť pomôcť sami.

Hlásenie chyby	Možná príčina	Pomoc/upozornenia
<b>E011</b>	Tlačidlo bolo stlačené príliš dlho alebo je zakryté.	Stláčajte všetky tlačidlá jednotlivito. Skontrolujte, či sa tlačidlo nezaseklo, neprekrylo alebo nie je znečistené.

**⚠ Nebezpečenstvo úrazu elektrickým prúdom!**

Neodborné opravy sú nebezpečné. Opravu smie vykonávať výhradne technik zákazníckeho servisu vyškolený našou spoločnosťou.

### Výmena žiarovky na hornej stene rúry na pečenie

Keď žiarovka prestane svietiť, musí sa vymeniť. Tepelne odolné náhradné žiarovky 40 W dostanete v zákazníckom servise alebo v špecializovaných predajniach. Používajte len tieto žiarovky.

**⚠ Nebezpečenstvo úrazu elektrickým prúdom!**

Vypnite poistku v poistkovej skrinke.

1. Aby ste zabránili škodám, vložte do studenej rúry na pečenie utierku.
2. Otáčaním doľava vyskrutkujte sklenený kryt.

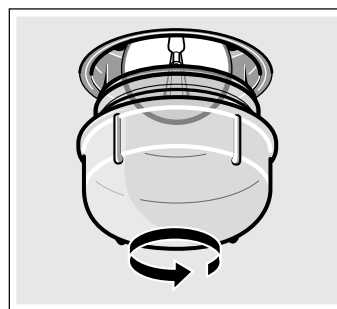

3. Žiarovku vymeňte za žiarovku rovnakého typu.
4. Znova naskrutkujte sklenený kryt.
5. Vyberte utierku a znova zapnite poistku.

### Sklenený kryt

Poškodený sklenený kryt je potrebné vymeniť. Vhodný sklenený kryt vám dodá zákaznícky servis. Prosím, uveďte číslo výrobku „E“ a výrobné číslo „FD“ vášho spotrebiča.

# Zákaznícky servis

Ak potrebujete spotrebič opraviť, je tu pre vás náš zákaznícky servis. Vždy nájdeme vhodné riešenie, aby sme predišli zbytočným návštevám technikov.

## Číslo výrobku (E) a výrobné číslo (FD)

Pri komunikácii so servisom vždy uveďte číslo výrobku (E-Nr.) a výrobné číslo (FD-Nr.) vášho spotrebiča, aby sme vás mohli kvalifikovane obslužiť. Typový štítok s číslami nájdete vpravo, naboku pri dvierkach rúry. Aby ste v prípade potreby nemuseli dlho hľadať, môžete si sem vpísať údaje vášho spotrebiča a telefónne číslo zákazníckeho servisu.

Č. výrobku (E)

Výrobné č.

## Zákaznícky servis

Majte na pamäti, že návšteva servisného technika nie je v prípade chybnéj obsluhy bezplatná ani počas záručnej lehoty.

### Objednávka opravy a porada v prípade porúch

Kontaktné údaje všetkých krajín nájdete v priloženej zozname služieb zákazníkom.

Dôverujte kompetentnosti výrobcu. Zaistíte tak, že opravu vykonajú vyškolení servisní technici, ktorí majú k dispozícii originálne náhradné diely.

# Tipy na úsporu energie a ochranu životného prostredia

Tu nájdete tipy na pečenie s úsporou energie a na správnu likvidáciu vášho spotrebiča.

## Úspora energie

- Rúru na pečenie predhrejte len vtedy, keď je tak uvedené v recepte alebo tabuľkách v návode na používanie.
- Používajte tmavé, čierno lakované alebo smaltované formy na pečenie. Takéto formy veľmi dobre zachytávajú teplo.
- Dvierka rúry otvárajte počas pečenia čo najzriedkavejšie.
- Ak pečiete viac koláčov, najvhodnejšie je piecť ich jeden po druhom. Rúra je ešte rozohriata. Vďaka tomu sa skrátí čas pečenia druhého koláča. Vsunúť môžete aj dve pozdĺžne formy vedľa seba.

- Pri dlhšom čase pečenia môžete rúru vypnúť 10 minút pred koncom pečenia a na dopečenie využiť zvyškové teplo.

## Likvidácia v súlade s predpismi na ochranu životného prostredia

Obal zlikvidujte v súlade s predpismi na ochranu životného prostredia.



Tento spotrebič je označený v súlade s európskou smernicou 2012/19/EÚ o nakladaní s použitými elektrickými a elektronickými zariadeniami (waste electrical and electronic equipment - WEEE).

Táto smernica stanoví jednotný európsky (EU) rámec pre spätný odber a recyklovanie použitých zariadení.

# Testované pre vás v našom kuchynskom štúdiu

Tu nájdete rôzne jedlá a optimálne nastavenia na ich prípravu. Ukážeme vám, aký druh ohrevu a teplota sa najlepšie hodia na prípravu vášho jedla. Získate údaje o vhodnom príslušenstve a výške zasunutia. Dostanete od nás tipy ohľadom riadu a prípravy jedál.

## Upozornenia

- Hodnoty uvedené v tabuľke platia vždy pre vloženie jedla do studeného a prázdneho varného priestoru. Predhrievanie použite len vtedy, keď je to uvedené v tabuľkách. Príslušenstvo vyložte papierom na pečenie až po predhriatí.
- Časové údaje v tabuľkách sú orientačné hodnoty. Závisia od kvality a vlastností potravín.
- Používajte dodané príslušenstvo. Ďalšie príslušenstvo dostanete ako osobitné príslušenstvo v špecializovaných predajniach alebo v zákazníckom servise. Pred použitím rúry vyberte z varného priestoru príslušenstvo a nádoby, ktoré nepotrebujete.
- Vždy keď vyberáte horúce príslušenstvo alebo nádobu z varného priestoru, používajte chňapku na hrniec.

## Koláče a pečivo

### Pečenie na jednej úrovni

Na pečenie koláčov je najvhodnejší horný/dolný ohrev .

Pokiaľ pečiete pomocou 3D-horúceho vzduchu  použite pre príslušenstvo nasledujúce výšky zasunutia:

- Koláče vo forme: výška 2
- Koláče na plechu: výška 3

### Pečenie na viacerých úrovniach

Používajte 3D-horúci vzduch .

Výšky zasunutia pri pečení na 2 úrovniach:

- Univerzálny pekáč: výška 3
- Plech na pečenie: výška 1

Výšky zasunutia pri pečení na 3 úrovniach:

- Plech na pečenie: výška 5
- Univerzálny pekáč: výška 3
- Plech na pečenie: výška 1

Súčasne vložené plechy do rúry nemusia byť hotové v rovnakom čase.

V tabuľkách nájdete mnoho návrhov na prípravu jedál.

Keď pečiete súčasne v 3 pozdĺžnych formách, postavte ich na rošty podľa znázornenia na obrázku.

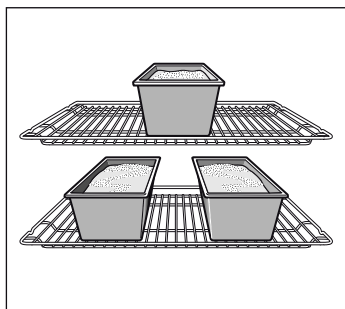

### Formy na pečenie

Najvhodnejšie sú tmavé formy z kovu.

Pri svetlých formách na pečenie z tenkostenného kovu alebo sklenených pekáčoch sa čas pečenia predĺži a koláč nezahnedne tak rovnomerne.

Keď chcete používať silikónové formy, orientujte sa podľa údajov na receptoch výrobcu. Silikónové formy sú zvyčajne menšie ako normálne formy. Množstvo cesta a údaje o príprave sa môžu líšiť.

### Tabuľky

V tabuľkách nájdete optimálny druh ohrevu pre rôzne koláče a pečivo. Teplota a čas pečenia závisia od druhu a množstva cesta. Preto sú v tabuľke uvedené časové rozsahy. Skúste začať najprv s nižšou hodnotou. Nižšia teplota zaručí rovnomernejšie zhnednutie. Ak je to potrebné, nabadúce nastavte vyššiu hodnotu.

Keď použijete predhriatie, uvedené časy pečenia sa skrátia o 5 až 10 minút.

Ďalšie informácie nájdete v časti *Tipy na pečenie*, uvedené za tabuľkami.

Koláč vo forme	Forma	Výška	Druh ohrevu	Teplota v °C	Čas v minútach
Trený koláč, jednoduchý	okrúhla/posdĺžna forma	2	☉	160-180	50-60
	3 pozdĺžne formy	3+1	☉	140-160	60-80
Trený koláč, jemný	okrúhla/posdĺžna forma	2	☐	150-170	65-75
Tortový korpus, trené cesto	forma na ovocnú tortu	3	☐	160-180	20-30
Jemný ovocný koláč, z treného cesta	forma s vyberacím dnom/ forma na bábovku	2	☐	160-180	50-60
Piškótový korpus, 2 vajcia (predhriať)	forma na ovocnú tortu	2	☐	160-180	20-30
Piškótová torta, 6 vajec (predhriať)	forma s vyberacím dnom	2	☐	160-180	40-50
Korpus z jemného cesta s okrajom	forma s vyberacím dnom	1	☐	170-190	25-35
Ovocná alebo tvarohová torta, korpus z krehkého cesta*	forma s vyberacím dnom	1	☐	170-190	70-90
Švajčiarsky koláč	plech na pizzu	1	☐	220-240	35-45
Bábovka	bábovková forma	2	☐	150-170	60-70
Pizza, tenké cesto, málo obložená (predhriať)	plech na pizzu	1	☐	250-270	10-15
Pikantné koláče*	forma s vyberacím dnom	1	☐	180-200	45-55

\* Koláč nechajte cca 20 minút vychladnúť vo vypnutej, zatvorenej rúre na pečenie.

Koláč na plechu	Príslušenstvo	Výška	Druh ohrevu	Teplota v °C	Čas trvania v minútach
Trené cesto so suchým obložením	univerzálny pekáč	2	☐	170-190	20-30
	univerzálny pekáč + plech na pečenie	3+1	☉	150-170	35-45
Trené cesto so šťavnatým obložením, ovocie	univerzálny pekáč	2	☐	180-200	25-35
	univerzálny pekáč + plech na pečenie	3+1	☉	140-160	40-50
Kysnutý koláč so suchým obložením	univerzálny pekáč	3	☐	170-190	25-35
	univerzálny pekáč + plech na pečenie	3+1	☉	150-170	35-45
Kysnuté cesto so šťavnatým obložením, ovocie	univerzálny pekáč	3	☐	160-180	40-50
	univerzálny pekáč + plech na pečenie	3+1	☉	150-170	50-60
Jemné cesto so suchým obložením	univerzálny pekáč	2	☐	170-190	20-30
Jemné cesto so šťavnatým obložením, ovocie	univerzálny pekáč	2	☐	170-190	60-70
Švajčiarsky koláč	univerzálny pekáč	1	☐	210-230	40-50
Piškótová roláda (predhriať)	univerzálny pekáč	2	☐	170-190	15-20



Koláč na plechu	Príslušenstvo	Výška	Druh ohrevu	Teplota v °C	Čas trvania v minútach
Vianočka z kysnutého cesta z500g múky	univerzálny pekáč	2	☐	170-190	25-35
Vianočka z 500g múky	univerzálny pekáč	3	☐	160-180	60-70
Vianočka z 1kg múky	univerzálny pekáč	3	☐	140-160	90-100
Štrúdlá, sladká	univerzálny pekáč	2	☐	190-210	55-65
Pizza	univerzálny pekáč	2	☐	210-230	25-35
	univerzálny pekáč + plech na pečenie	3+1	☒	180-200	40-50
Alsaský koláč (predhriať)	univerzálny pekáč	2	☐	250-270	10-15

Drobné pečivo	Príslušenstvo	Výška	Druh ohrevu	Teplota v °C	Čas trvania v minútach
Suché pečivo	univerzálny pekáč	3	☒	140-160	15-25
	univerzálny pekáč + plech na pečenie	3+1	☒	130-150	25-35
	2 plechy na pečenie + univerzálny pekáč	5+3+1	☒	130-150	30-40
Striekané pečivo (predhriať)	univerzálny pekáč	3	☐	140-150	30-40
	univerzálny pekáč	3	☒	140-150	30-40
	univerzálny pekáč + plech na pečenie	3+1	☒	140-150	30-45
	2 plechy na pečenie + univerzálny pekáč	5+3+1	☒	130-140	40-55
Makrónky	univerzálny pekáč	2	☐	100-120	30-40
	univerzálny pekáč + plech na pečenie	3+1	☒	100-120	35-45
	2 plechy na pečenie + univerzálny pekáč	5+3+1	☒	100-120	40-50
Penové zákusky	univerzálny pekáč	3	☒	80-100	100-150
Mufiny	rošt splechom na mufiny	2	☐	170-190	20-25
	2 rošty splechmi na mufiny	3+1	☒	160-180	25-35
Pečivo zodpaľovaného cesta	univerzálny pekáč	2	☐	210-230	30-40
Pečivo zlístkového cesta	univerzálny pekáč	3	☒	180-200	20-30
	univerzálny pekáč + plech na pečenie	3+1	☒	180-200	25-35
	2 plechy na pečenie + univerzálny pekáč	5+3+1	☒	170-190	35-45
Pečivo z kysnutého cesta	univerzálny pekáč	2	☐	180-200	20-30
	univerzálny pekáč + plech na pečenie	3+1	☒	160-180	25-35



### Chlieb ažemle

Pred pečením chleba dajte rúru predhriať, pokiaľ nie je uvedené ináč.

Nikdy nelejte do horúcej rúry na pečenie vodu.

Chlieb ažemle	Príslušenstvo	Výška	Druh ohrevu	Teplota v °C	Čas trvania v minútach
Kysnutý chlieb z 1,2kg múky	univerzálny pekáč	2	☐	270	5
				200	30-40
Kváskový chlieb z 1,2kg múky	univerzálny pekáč	2	☐	270	8
				200	35-45
Chlebová placka	univerzálny pekáč	2	☐	270	10-15
Žemle (nepredhrievať)	univerzálny pekáč	3	☐	200-220	20-30
Žemle z kysnutého cesta, sladké	univerzálny pekáč	3	☐	180-200	15-20
				univerzálny pekáč + plech na pečenie	3+1

## Tipy na pečenie

Chcete piecť podľa vlastného receptu.	Zamerajte sa na podobné druhy pečiva v tabuľke s údajmi o pečení.
Nasledovným spôsobom zistíte, či je trený koláč prepečený.	Približne 10 minút pred uplynutím času pečenia uvedeného v recepte pichnete špajľou do koláča v mieste, kde je najvyšší. Ak sa na drevo cesto neprilepí, koláč je hotový.
Koláč je spľasnutý	Nabudúce použite menej tekutiny alebo nastavte o 10 stupňov nižšiu teplotu rúry na pečenie. Dodržiavajte časy trenia cesta udané v recepte.
Koláč je v strede vysoký a na okrajoch nižší.	Okraj tortovej formy s vyberacím dnom nevymasťujte. Po pečení koláč opatrne uvoľnite nožom.
Koláč je zospodu priveľmi tmavý.	Vložte ho na nižšiu úroveň, zvolte nižšiu teplotu a koláč pečte dlhšie.
Koláč je priveľmi vysušený.	Do hotového koláča napichajte špáradlom malé otvory. Do nich nakvapkajte trochu ovocnej šťavy alebo alkoholu. Nabudúce zvolte o 10 stupňov vyššiu teplotu a skráťte čas pečenia.
Chlieb alebo koláč (napr. tvarohový koláč) vyzerá dobre, ale vo vnútri je mazľavý (príliš vlhký).	Nabudúce použite trochu menej tekutiny a pečte pri nižšej teplote o trochu dlhšie. Ak pečiete koláč so šľavňatým obložením, predpečte najprv korpus. Posypte ho mandľami alebo strúhankou a na to nakladte obloženie. Riadte sa receptami a dodržiavajte čas pečenia.
Pečivo hnedne nerovnomerne.	Zvoľte nižšiu teplotu, pečivo sa bude piecť rovnomernejšie. Chúlostivé pečivo pečte pomocou horného/dolného ohrevu  na jednej úrovni. Aj prečnievajúci papier na pečenie môže mať vplyv na cirkuláciu vzduchu. Papier na pečenie vždy odstráňte tak, aby bol zarovnaný s plechom.
Ovocný koláč je zospodu priveľmi svetlý.	Nabudúce vložte koláč na nižšiu úroveň.
Ovocná šťava ním preteká.	Nabudúce použite, ak máte k dispozícii, hlbší univerzálny pekáč.
Drobné pečivo z kysnutého cesta sa pri pečení po stranách zlepuje.	Kúsky pečiva by od seba mali byť vzdialené cca 2 cm. Bude tak dostatok miesta, aby pečivo pekne vykyslo a zo všetkých strán zhnedlo.
Ak ste piekli na viacerých úrovniach: Na hornom plechu je pečivo tmavšie ako na spodnejšom.	Pri pečení na viacerých úrovniach používajte vždy 3D-horúci vzduch  . Súčasne vložené plechy do rúry nemusia byť hotové v rovnakom čase.
Pri pečení šľavňatých koláčov sa vytvára kondenzovaná voda.	Pri pečení môže vzniknúť vodná para, Uniká cez dvierka. Vodná para sa môže zrážať na ovládacom paneli alebo na susediacom nábytku a odkvapkávať ako kondenzovaná voda. Je to fyzikálne podmienené.

## Mäso, hydina, ryby

### Nádoba

Môžete používať akýkoľvek riad odolný voči teplu. Na prípravu väčších pečienok je vhodný aj univerzálny pekáč.

Najlepšie je používať sklenený riad. Dbajte na to, aby pokrievka pasovala na pekáč a dobre priliehala.

Keď používate smaltované pekáče, pridajte viac tekutiny.

V pekáčoch z ušľachtilej ocele sa mäso neopečie tak dohned a nemusí byť v predpokladanom čase ešte hotové. Predĺžte čas prípravy.

Údaje v tabuľkách:

Nádoba bez pokrievky = odklopená

Nádoba s pokrievkou = priklopená

Nádobu vždy položte do stredu roštu.

Horúci sklenený riad položte na suchú podložku. Ak je podložka mokrá alebo studená, sklo môže puknúť.

### Pečenie

K chudému mäsu pridajte trochu tekutiny. Dno nádoby by malo byť pokryté do výšky 1/2 cm.

Na dusenie mäsa pridajte dostatok tekutiny. Dno nádoby by malo byť pokryté do výšky 1 - 2 cm.

Množstvo tekutiny závisí od druhu mäsa a materiálu nádoby. Pokiaľ mäso pripravujete v smaltovanom pekáči, je potrebné pridať trochu viac tekutiny než pri sklenenej nádobe.

Pekáče z ušľachtilej ocele sú vhodné len výnimočne. Mäso sa dusí pomalšie a menej zhnedne. Použite vyššiu teplotu a/alebo dlhší čas prípravy.

### Grilovanie

Pri grilovaní rúru pred vložením grilovaného pokrmu najprv cca 3 minúty predhrejte.

Grilujte vždy v zatvorenej rúre.

Pripravované kusy by mali byť rovnako hrubé. Tak rovnomerne zhnednú a zostanú šťavnaté.

Grilované kúsky po 2/3 času grilovania obráťte.

Steaky soľte až po grilovaní.

Grilované mäso položte priamo na rošt. Keď grilujete jeden kus mäsa, položte ho na strednú časť roštu.

Do výšky 1 zasunite ešte univerzálny pekáč. Zachytí sa v ňom mäsová šťava a rúra zostane čistá.

Plech na pečenie alebo univerzálny pekáč nezasúvajte pri grilovaní do výšky 4 alebo 5. Vplyvom vysokej teploty môže dôjsť k jeho deformácii a k poškodeniu varného priestoru pri vyberaní.

Rozohrievacie teleso grilu sa stále zapína a vypína. Je to normálne. Ako často sa to deje, závisí od nastaveného stupňa grilovania.

### Mäso

Po uplynutí polovice času mäso obráťte.

Keď je pečené mäso hotové, malo by sa nechať ešte 10 minút vo vypnutej, zatvorenej rúre. Bude sa tak lepšie krájať.

Po upečení zabalte roastbeef do alobalu a nechajte 10 minút v rúre na pečenie odpočinúť.

V prípade bravčového pečeného mäsa s kožou túto kožu krížom narežte. Mäso položte do nádoby najprv kožou nadol.

Mäso	Hmotnosť	Príslušenstvo a riad	Výška	Druh ohrevu	Teplota v °C, stupeň grilovania	Čas v minútach
<b>Hovädzie mäso</b>						
Dusená hovädzia pečienka	1,0 kg	zakrytá	2		210-230	100
	1,5 kg		2		200-220	120
	2,0 kg		2		190-210	140
Hovädzie filé, stredne prepečené	1,0 kg	odkrytý	2		210-230	60
	1,5 kg		2		200-220	80
Roastbeef, stredne prepečený	1,0 kg	odkrytý	1		220-240	60
Steaky, hrubé 3 cm, stredne prepečené		rošt + univerzálny pekáč	5+1		3	15
<b>Tefacie mäso</b>						
Tefacie pečené mäso	1,0 kg	odkrytý	2		190-210	110
	1,5 kg		2		180-200	130
	2,0 kg		2		170-190	150
Tefacie koleno	1,5 kg	odkrytý	2		210-230	140
<b>Bravčové mäso</b>						
Pečené mäso bez kože (napr. šija)	1,0 kg	odkrytý	1		190-210	120
	1,5 kg		1		180-200	150
	2,0 kg		1		170-190	170
Pečené mäso, s kožou (napr. pliecko)	1,0 kg	odkrytý	1		190-210	130
	1,5 kg		1		180-200	160
	2,0 kg		1		170-190	190
Bravčová panenka	500 g	rošt + univerzálny pekáč	3+1		220-230	30
Bravčové pečené, chudé	1,0 kg	odkrytý	2		200-220	120
	1,5 kg		2		190-210	140
	2,0 kg		2		180-200	160
Údené karé s kosťou	1,0 kg	zakrytá	2		200-220	70
Steaky, 2 cm hrubé		rošt + univerzálny pekáč	5+1		3	20
Bravčové medailóniky, 3 cm hrubé		rošt + univerzálny pekáč	5+1		3	10
<b>Jahňacie mäso</b>						
Jahňací chrbát s kosťou	1,5 kg	odkrytý	2		190	60
Jahňacie stehno bez kosti, stredne prepečené	1,5 kg	odkrytý	1		150-170	120
<b>Divina</b>						
Srnčí chrbát s kosťou	1,5 kg	odkrytý	2		200-220	50
Srnčie stehno bez kosti	1,5 kg	zakrytá	2		210-230	100
Mäso z diviaka	1,5 kg	zakrytá	2		180-200	140
Pečená jelenina	1,5 kg	zakrytá	2		180-200	130
Králik	2,0 kg	zakrytá	2		220-240	60
<b>Mleté mäso</b>						
Fašírka	z 500 g mäsa	odkrytý	1		180-200	80
<b>Párky</b>						
Párky		rošt + univerzálny pekáč	4+1		3	15

## Hydina

Údaje o hmotnosti v tabuľke sa vzťahujú na neplnenú hydinu pripravenú na pečenie.

Celú hydinu položte prsiami nadol na rošt. Po uplynutí  $\frac{2}{3}$  uvedeného času obráťte.

Mäso, ako je morčacia roláda alebo morčacie prsia, obráťte po uplynutí polovice času. Časti hydiny obráťte po uplynutí  $\frac{2}{3}$  času.

Pri pečení kačky alebo husi prepichnete kožu pod krídlami. Tuk tak môže vytekať.

Hydina bude zvlášť chrumkavá a hnedá, keď ju ku koncu pečenia potriete maslom, slanou vodou alebo pomarančovou šťavou.

Hydina	Hmotnosť	Príslušenstvo a riad	Výška	Druh ohrevu	Teplota v °C, stupeň grilovania	Čas v minútach
Kurča, v celku	1,2 kg	rošt	2		200-220	60-70
Veľké kurča, v celku	1,6 kg	rošt	2		190-210	80-90
Kurča, polovice	po 500 g	rošt	2		220-240	40-50
Časti kurčaťa	po 150 g	rošt	3		210-230	30-40
Časti kurčaťa	po 300 g	rošt	3		220-240	35-45
Kuracie prsia	po 200 g	rošt	2		3	30-40
Kačka, v celku	2,0 kg	rošt	1		240-250	90-100
Kačacie prsia	po 300 g	rošt	3		240-260	30-40
Hus, v celku	3,5-4,0 kg	rošt	2		170-190	120-140
Husacie stehná	po 400 g	rošt	3		220-240	50-60
Mladá morka, v celku	3,0 kg	rošt	2		180-200	80-100
Morčacia roláda	1,5 kg	odkrytý	1		190-210	110-130
Morčacie prsia	1,0 kg	zakrytá	2		180-200	80-90
Horné morčacie stehno	1,0 kg	rošt	2		180-200	90-100

## Ryby

Kúsky rýb po uplynutí  $\frac{2}{3}$  času obráťte.

Celú rybu obracať nemusíte. Celú rybu položte do rúry na pečenie v polohe na bruchu, chrbtovou plutvou nahor. Aby

dobre držala, vložte do otvoru v bruchu rozrezaný zemiak alebo malú ohňovzdornú nádobku.

K rybiemu filé pridajte pred dusením niekoľko polievkových lyžíc tekutiny.

Ryby	Hmotnosť	Príslušenstvo a riad	Výška	Druh ohrevu	Teplota v °C, stupeň grilovania	Čas v minútach
Ryby, v celku	cca po 300 g	rošt	2		2	20-25
	1,0 kg	rošt	2		210-230	45-55
	1,5 kg	rošt	2		180-200	60-70
	2,0 kg	zakrytá	2		180-200	70-80
Rybia podkova, hrubá 3 cm		rošt	3		2	20-25
Rybie filé		zakrytá	2		210-230	20-30

## Tipy na pečenie a grilovanie

Pre hmotnosť pečienky nie sú v tabuľke žiadne údaje. Údaje vyberte podľa najbližšej nižšej hmotnosti a čas predĺžte.

Chcete zistiť, či je pečienka hotová. Použite sondy na pečenie (dá sa kúpiť) alebo vykonajte „skúšku lyžičkou“. Lyžicou stlačte mäso. Ak je pevné, je hotové. Ak sa poddá, potrebuje ešte trochu času.

Mäso je príliš tmavé a kôrka miestami spálená. Skontrolujte výšku vsunutia a teplotu.

Mäso vyzerá dobre, ale šťava je pripálená. Nabudúce použite menšiu nádobu na pečenie alebo pridajte viac tekutiny.

Mäso vyzerá dobre, ale šťava je príliš svetlá a vodnatá. Nabudúce použite väčšiu nádobu na pečenie alebo pridajte menej tekutiny.

Pri zalievaní mäsa vzniká vodná para. Je to fyzikálne podmienené a normálne. Veľká časť vodnej pary uniká výstupom pary. Vodná para sa môže zrážať na chladnejšom čelnom ovládacom paneli alebo na susediacom nábytku a odkvapkávať ako kondenzovaná voda.

## Nákypy, gratinované pokrmy, toasty

Nádobu vždy položte na rošt.

Keď grilujete bez nádoby priamo na grile, zasuňte navyše do výšky 1 univerzálny pekáč. Vnútrotný priestor rúry tak zostane čistejší.

Čas prípravy nákypu závisí od veľkosti nádoby a od výšky nákypu. Údaje uvedené v tabuľke sú len orientačné hodnoty.

Jedlo	Príslušenstvo a riad	Výška	Druh ohrevu	Teplota v °C	Čas v minútach
<b>Nákypy</b>					
Nákyp, sladký	nákypová forma	2	☐	180-200	50-60
Suflé	nákypová forma	2	☐	170-190	35-45
	porciové formičky	2	☐	190-210	25-30
Rezancový nákyp	nákypová forma	2	☐	200-220	40-50
Lasagne	nákypová forma	2	☐	180-200	40-50
<b>Gratinované pokrmy</b>					
Zapekané zemiaky, surové prí-sady, výška max. 4 cm	1 nákypová forma	2	☒	160-180	60-80
	2 nákykové formy	1+3	☒	150-170	60-80
<b>Toasty</b>					
zapečené, 4 ks	rošt	3	☒	160-170	10-15
zapečené, 12 ks	rošt	3	☒	160-170	15-20

## Hotové výrobky

Riadte sa pokynmi výrobcu uvedenými na obale.

Ak nádobu vyložíte papierom na pečenie, dbajte na to, aby bol vhodný na príslušné teploty. Veľkosť papiera prispôsobte nádobe.

Výsledok prípravy vo veľkej miere závisí od potraviny. Aj polotovary môžu byť nerovnomerne predpečené.

Jedlo	Príslušenstvo	Výška	Druh ohrevu	Teplota v °C	Čas trvania v minútach
<b>Pizza, zmrazená</b>					
Pizza stenkým korpusom	univerzálny pekáč	2	☐	190-210	15-25
	univerzálny pekáč + rošt	3+1	☒	180-200	20-30
Pizza shrubým korpusom	univerzálny pekáč	2	☐	180-200	20-30
	univerzálny pekáč + rošt	3+1	☒	170-190	25-35
Pizzová bageta	univerzálny pekáč	3	☐	180-200	20-30
Minipizza	univerzálny pekáč	3	☐	190-210	10-20
<b>Pizza, chladená</b>					
Pizza (predhriat)	univerzálny pekáč	3	☐	190-210	10-15
<b>Zemiakové výrobky, zmrazené</b>					
Zemiakové hranolčeky	univerzálny pekáč	3	☐	190-210	20-30
	univerzálny pekáč + plech na pečenie	3+1	☒	180-200	30-40
Krokety	univerzálny pekáč	3	☐	200-220	20-25
Rösti (zemiakové placky), plnené zemiakové taštičky	univerzálny pekáč	3	☐	210-230	15-25
<b>Pečivo, zmrazené</b>					
Žemle, bageta	univerzálny pekáč	3	☐	170-190	10-20
Praclíky, (surové polotovary)	univerzálny pekáč	3	☐	210-230	15-25
<b>Pečivo, predpečené</b>					
Zapečená žemľa, zapečená bageta	univerzálny pekáč	3	☐	190-210	10-20
	univerzálny pekáč + rošt	3+1	☒	160-180	20-25

Jedlo	Príslušenstvo	Výška	Druh ohrevu	Teplota v °C	Čas trvania v minútach
<b>Obaľované polotovary, zmrazené</b>					
Rybie prsty	univerzálny pekáč	2		220-240	10-20
Kuracie kúsky, kuracie nugety	univerzálny pekáč	3		200-220	15-25
<b>Štrúdl'a, zmrazená</b>					
Štrúdl'a	univerzálny pekáč	3		200-220	35-40

## Špeciálne jedlá

Pri nízkych teplotách sa vám s 3D-horúciem vzduchom výborne podarí krémový jogurt alebo vláčne kysnuté cesto.

Najprv z varného priestoru vyberte príslušenstvo, závesné mriežky alebo teleskopické výsuvy.

### Príprava jogurtu

1. Prevarte 1 liter mlieka (3,5 % tuku) a nechajte ho vychladnúť na 40 °C.
2. Primiešajte 150 g jogurtu (s teplotou z chladničky).
3. Naplňte do šálok alebo malých pohárov so skrutkovacím viečkom a zakryte potravinovou fóliou.

4. Varný priestor predhrejte podľa uvedených údajov.

5. Šálky alebo poháre postavte na dno varného priestoru a pripravujte podľa nižšie uvedených údajov.

### Kysnutie cesta

1. Kysnuté cesto pripravte ako zvyčajne, dajte ho do ohňovzdornej keramickej nádoby a priklopte.
2. Varný priestor predhrejte podľa uvedených údajov.
3. Rúru na pečenie vypnite a cesto dajte vykysnúť do varného priestoru.

Jedlo	Nádoba		Druh ohrevu	Teplota	Čas trvania
Jogurt	Šálky alebo poháre so skrutkovacím viečkom	položte na dno varného priestoru		predhriať na 50 °C 50 °C	5 min 8 hod
Kysnutie cesta	Žiaruvzdornú nádobu	položte na dno varného priestoru		predhriať na 50 °C Spotrebič vypnite a kysnuté cesto dajte do varného priestoru	5-10 min 20-30 min

## Rozmrazovanie

Čas rozmrazovania závisí od druhu a množstva potravín.

Riadte sa pokynmi výrobcu uvedenými na obale.

Zmrazené potraviny vyberte z obalu a vo vhodnej nádobe postavte na rošt.

Hydinu položte na tanier prsnou stranou nadol.

Zmrazené potraviny	Príslušenstvo	Výška	Druh ohrevu	Teplota
Napr. šľahačkové torty, krémové torty, torty s čokoládovou alebo cukrovou polevou, ovocie, kurča, údeniny a mäso, chlieb a žemle, koláče a iné pečivo	rošt	1		Volič teploty zostáva vypnutý

## Sušenie

Pomocou 3D-horúceho vzduchu môžete výborne sušiť.

Používajte len kvalitné ovocie a zeleninu a dôkladne ju umyte.

Nechajte ju dobre odkvapkať a osušte ju.

Univerzálny pekáč a rošt vyložte papierom na pečenie alebo pergamenovým papierom.

Veľmi šťavnaté ovocie alebo zeleninu viackrát obráťte.

Usušené ovocie alebo zeleninu okamžite po vysušení uvoľnite z papiera.

Ovocie a bylinky	Príslušenstvo	Výška	Druh ohrevu	Teplota	Čas trvania
600 g plátkov jablák	univerzálny pekáč + rošt	3+1		80 °C	cca 5 hod
800 g plátkov hrušiek	univerzálny pekáč + rošt	3+1		80 °C	cca 8 hod
1,5 kg sliviek alebo ringlôt	univerzálny pekáč + rošt	3+1		80 °C	cca 8-10 hod
200 g kuchynských bylín, očistených	univerzálny pekáč + rošt	3+1		80 °C	cca 1½ hod

## Zaváranie

Poháre a gumičky na zaváranie musia byť čisté a nepoškodené. Použite poháre podľa možnosti podobnej veľkosti. Údaje v tabuľke sa vzťahujú na litrové okrúhle poháre.

### Pozor!

Nepoužívajte väčšie alebo vyššie poháre. Viečka by mohli prasknúť.

Používajte len kvalitné ovocie a zeleninu. Dôkladne ich umyte.

Uvedené časy v tabuľke sú len orientačné. Môžu závisieť od teploty v miestnosti, množstva pohárov a množstva a teploty obsahu pohárov. Skôr než rúru na pečenie prepnete, resp. vypnete, uistite sa, že tekutina v pohároch skutočne perlí.

### Príprava

1. Naplňte poháre. Neplňte ich až po okraj.
2. Utrite okraje pohárov. Okraje musia byť čisté.
3. Na každý pohár položte mokrú gumičku a viečko.
4. Poháre uzavrite pomocou spôn.

Ovocie v litrových pohároch	od perlenia	po vypnutí
Jablká, ríbezle, jahody	vypnúť	cca 25 minút
Čerešne, marhule, broskyne, egreše	vypnúť	cca 30 minút
Jablčná kaša, hrušky, slivky	vypnúť	cca 35 minút

### Zelenina

Akonáhle v pohároch stúpajú nahor bublinky, znížte teplotu na 120 až 140 °C. Čas trvania je v závislosti od druhu zeleniny

Do varného priestoru nedávajte viac ako šesť pohárov.

### Nastavenie

1. Univerzálny pekáč zasuňte do výšky 2. Poháre poukladajte tak, aby sa navzájom nedotýkali.
2. Do univerzálneho pekáča nalejte ½ litra horúcej vody (cca 80 °C).
3. Zavrite dvierka rúrky.
4. Nastavte dolný ohrev .
5. Teplotu nastavte na 170 až 180 °C.

### Zaváranie

#### Ovocie

Približne o 40 až 50 minút začnú v krátkych intervaloch stúpať nahor bublinky. Rúru na pečenie vypnite.

Poháre vyberte z varného priestoru po 25 až 35 minútach dohrievania. Pri dlhšom chladnutí vo varnom priestore by sa mohli vytvoriť zárodky a podporilo by sa kvasenie zavareného ovocia.

cca 35 až 70 minút. Po uplynutí tohto času rúru na pečenie vypnite a využite zvyškové teplo.

Zelenina v studenom náleve v litrových pohároch	od perlenia	po vypnutí
Uhorky	-	cca 35 minút
Červená repa	cca 35 minút	cca 30 minút
Ružičkový kel	cca 45 minút	cca 30 minút
Fazuľa, kaleráb, červená kapusta	cca 60 minút	cca 30 minút
Hrášok	cca 70 minút	cca 30 minút

### Vyberte poháre

Po zavarení vyberte poháre z varného priestoru.

### Pozor!

Horúce poháre neukladajte na studenú alebo mokrú podložku. Mohli by prasknúť.

## Akrylamid v potravinách

Akrylamid vzniká predovšetkým pri zohriatí pripravovaných obilninových a zemiakových produktov na vysoké teploty, napr. vyprážaných zemiačikov, hranolčekov, hriankov, žemlí,

chleba alebo jemného pečiva (slané sušienky, perník, sladké sušienky).

### Tipy na prípravu pokrmov bez akrylamidu

Všeobecne	
	<ul style="list-style-type: none"><li>■ Používajte čo najkratšie časy pečenia.</li><li>■ Opekajte pokrmy dozlatova, nie príliš dotmava.</li><li>■ Veľký, hustý pokrm obsahuje menej akrylamidu.</li></ul>
Pečenie	Pomocou horného/dolného ohrevu max. 200 °C. Pomocou 3D-horúceho vzduchu alebo horúceho vzduchu max. 180 °C.
Suché pečivo	Pomocou horného/dolného ohrevu max. 190 °C. Pomocou 3D-horúceho vzduchu alebo horúceho vzduchu max. 170 °C. Vajce alebo vaječný žĺtok obmedzuje tvorbu akrylamidu.
Hranolčeky z rúry na pečenie	Rozmiestniť na plech rovnomerne a v jednej vrstve. Piecť minimálne 400 g na jednom plechu, aby hranolčeky neboli vysušené.

# Skúšobné jedlá

Tieto tabuľky boli zostavené pre kontrolné inštitúty na uľahčenie kontroly a testovania rôznych spotrebičov.

Podľa EN 50304/EN 60350 (2009), resp. IEC 60350.

## Pečenie

Pečenie na 2 úrovniach:

Univerzálny pekáč zasuňte vždy nad plech na pečenie.

Pečenie na 3 úrovniach:

Univerzálny pekáč zasuňte doprostred.

Striekané pečivo:

Súčasne vložené plechy do rúry nemusia byť hotové v rovnakom čase.

Zakrytý jablkový koláč na 1 úrovni:

Tmavé formy s vyberacím dnom postavte vedľa seba.

Zakrytý jablkový koláč na 2 úrovniach:

Tmavé formy s vyberacím dnom postavte uhlopriečne nad seba, pozrite obrázok.

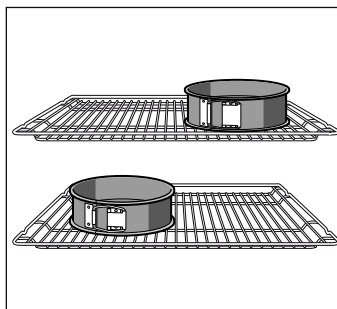

Koláče vo formách s vyberacím dnom z bieleho plechu: Pečte pomocou horného/dolného ohrevu ☐ na 1 úrovni. Namiesto roštu použite univerzálny pekáč a tortovú formu postavte naň.

**Upozornenie:** Na pečenie použite najprv nižšiu z uvedených teplôt.

Jedlo	Príslušenstvo a formy	Výška	Druh ohrevu	Teplota v °C	Čas v minútach
Striekané pečivo (predhriať*)	plech na pečenie	3	☐	140-150	30-40
	plech na pečenie	3	☒	140-150	30-40
	univerzálny pekáč + plech na pečenie	3+1	☒	140-150	30-45
	2 plechy na pečenie + univerzálny pekáč	5+3+1	☒	130-140	40-55
Koláčiky (predhriať*)	plech na pečenie	3	☐	150-170	20-35
	plech na pečenie	3	☒	150-170	25-35
	univerzálny pekáč + plech na pečenie	3+1	☒	140-160	30-45
	2 plechy na pečenie + univerzálny pekáč	5+3+1	☒	130-150	35-55
Vodová piškóta (predhriať)	tortová forma s vyberacím dnom na rošte	2	☐	160-170	30-40
Vodová piškóta	tortová forma s vyberacím dnom na rošte	2	☒	160-170	30-45
Zakrytý jablkový koláč	rošt + 2 tortové formy Ø 20 cm	1	☐	170-190	80-100
	2 rošty + 2 tortové formy Ø 20 cm	3+1	☒	170-190	70-100

\* Na predhrievanie nepoužívajte rýchloohrev.

## Grilovanie

Keď položíte potraviny priamo na rošt, zasuňte navyše univerzálny pekáč do výšky 1. Zachytí sa v ňom tekutina a rúra zostane čistá.

Jedlo	Príslušenstvo	Výška	Druh ohrevu	Stupeň grilovania	Čas v minútach
Zapekanie toastov do hnedá 10 minút predhriať	rošt	5	☒	3	1/2-2
Beefburger, 12 kusov* nepredhrievať	rošt + univerzálny pekáč	4+1	☒	3	25-30

\* Po uplynutí 2/3 času obrátiť.











**Robert Bosch Hausgeräte GmbH**

Carl-Wery-Straße 34

81739 München

Germany

**[www.bosch-home.com](http://www.bosch-home.com)**



9000920973