

# Din nya torktumlare

**Grattis!** Du har valt en modern kvalitetsmaskin från Bosch. Kondensumlare med värmväxlare och självrengöring har låg energiförbrukning och mindre underhållsbehov → sid. 6. Alla torktumlare är noggrant funktionsprovade och lämnar fabriken felfria. Service hjälper dig gärna om du har frågor.

**Återvinning**  
Släng förpackningen i återvinningen. Maskinen är märkt i enlighet med EU-direktiv 2002/96/EG om el- eller elektronikavfall (waste electrical and electronic equipment - WEEE). Direktivet anger hur uttjänta maskiner ska bli återtagna eller återvunna inom EU.

Mer information om våra produkter, tillbehör, reservdelar och service finns på: [www.bosch-home.com](http://www.bosch-home.com)

**Följ säkerhets-anvisningarna på sidan 13!**  
Använd torktumlaren endast efter det att du har läst denna handbok samt den separata **Handbok för energisparläge**.

**Innehåll** Sid.

- Förberedelser ..... 2
- Ställ in program ..... 2
- Torktumlare ..... 3/4
- Tvättanvisningar ..... 5
- Knappsignaler ..... 5
- Finjustering av torkresultatet ..... 6
- Vad du måste tänka på ..... 6
- Programöversikt ..... 7
- Installation ..... 8
- Frostskydd / Transport ..... 8
- Skötsel och rengöring ..... 9
- Tekniska data ..... 10
- Tillval ..... 10
- Normala ljud ..... 11
- Vad gör jag när ... / Kundenservice ..... 12
- Säkerhetsanvisningar ..... 13

Tryck på på/av om du vill att en signal ska höras vid programslut.  
Låg temperatur för känsliga material vid längre tids torkning, t.ex. polyakryl, polyamid, elastan eller acetat.  
Gör tvätten mindre skrynklig och förlänger skrynkelsskyddsfasen efter programslut.

## Avsedd användning

- Endast för hushållsbruk,
- bara avsedd för att torka vattentvättade textilier.

**Lämna inte barn utan uppsikt vid torktumlaren!**  
Håll husdjuren borta från torktumlaren!  
Torktumlaren får användas av barn från 8 år, personer med nedsatt fysisk, sensorisk eller psykisk kapacitet och av personer med bristande erfarenhet och kunskap endast om de står under uppsikt eller undervisas av en ansvarig person.

Se till så att tändare och liknande inte följer med!  
Trumman ska vara tom när du lägger i ny tvätt!  
Se även den separata anvisningen "yllekorg" (beroende på modell).

Mer information om våra produkter, tillbehör, reservdelar och service finns på: [www.bosch-home.com](http://www.bosch-home.com)

## Förberedelser

Installation, se sid. 8

**Använd inte torktumlaren om den är trasig!**  
Kontakta service!

**Du måste vara torr om händerna!**  
Ta bara i kontakten, dra inte i sladden!

**Ta ur fickorna.**  
Se till så att tändare och liknande inte följer med!  
Trumman ska vara tom när du lägger i ny tvätt!  
Se även den separata anvisningen "yllekorg" (beroende på modell).

### Kontrollera torktumlaren

### Sätt i kontakten

### Sortera tvätten och lägg i den

### Välj + ställ in program

Välj torkprogram...

### ... och individuell anpassning

**Tillvalsfunktioner**

- Skåptorr +
- Skåptorr
- Stryktorr
- Supersnabb 40'
- Sport
- Dunprogram

**Indikering av status/service**

- Skåptorr +
- Skåptorr
- Stryktorr
- Yllefinish 6'
- Yllefinish 6'

**Display/tid kvar**

h:min

**Programväljare**

Syntet Från Bomull

Skåptorr + Skåptorr +

Skåptorr Skåptorr

Stryktorr Stryktorr

Supersnabb 40' Yllefinish 6'

Sport

Dunprogram Tidsprogram varmt 30'

Knapparna är känsliga, du behöver inte trycka hårt!

Välj knappen (start)

Använd aldrig torktumlaren utan luddfilter!

## Torktumling

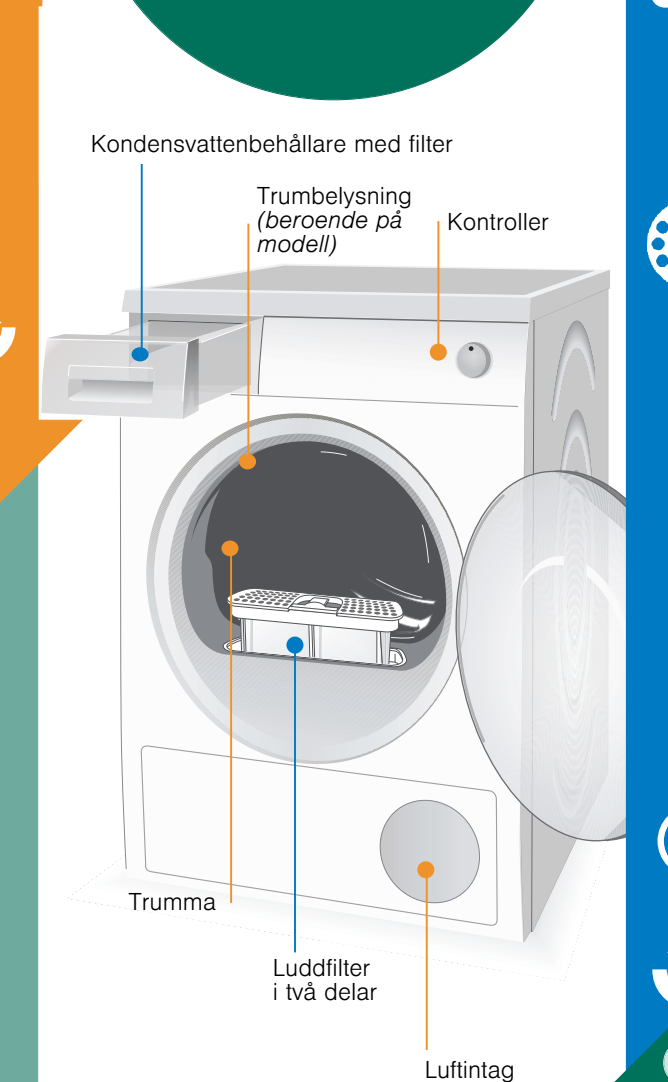

## Torkning

**Dra inte ut kondensvattenbehållaren vid torktumling.**

## Töm kondensvattnet

Töm behållaren **efter varje** torkning, inte när du torkar!  
1. Dra ut behållaren och håll den vågrätt.  
2. Håll ut kondensvattnet.  
3. Skjut alltid in behållaren tills den snäpper fast.  
Om lampan (Behållare) lyser trots att den tömts → Filter i kondensvattenbehållaren på sid. 9.

## Rengöra luddfiltret

Ett rent luddfilter sänker strömförbrukning och torktid.  
Luddfiltret består av två delar. Rengör det inre och det yttre luddfiltret **efter varje** tumling:  
1. Öppna luckan. Ta bort ludd på locket/i området runt locket.  
2. Dra ut båda delarna av luddfiltret.  
3. Ta bort luddet runtom kanalen. Se till så att det inte faller ned.  
4. Fäll upp filtret och tar bort luddet.  
5. Skölj av båda delarna under rinnande vatten och torka torrt.  
6. Fäll ihop inre och yttre filtret, tryck samman och sätt tillbaka.

## Slå av torktumlaren

Vrid programvredet till läge **Från**.  
Lämna inte tvätten i torktumlaren!

## Ta ut tvätten

Tumlaren har en automatisk funktion för skrynkeltskydd. Trumman går igång med jämna mellanrum i 60 minuter efter programslut. Tvätten håller sig luftig och fluffig (om du valt tillvalet (Skrynkelsskydd) 120 minuter).

## Programmet är slut

**Avbryt programmet** Fyll på mer tvätt eller ta ur den.

Det går att avbryta torkningen en stund för att lägga i mer eller ta ur tvätt. Fortsätt sedan torkningen och avsluta den.  
1. När du öppnar luckan avbryts torkningen.  
2. Lägg i mer eller ta ur tvätt och stäng luckan.  
3. Välj program och tillvalsfunktioner igen, om det behövs.  
4. Tryck på (start)-knappen. Den tid som är kvar uppdateras efter några minuter.

## Tvättanvisningar ...

**Tvätttråd**  
Följ tillverkarens tvätttråd!  
 Torktumling med normal temperatur.  
 Torktumling med låg temperatur → välj (Skontorkning).  
 Går inte att torktumla.

Följ alltid säkerhetsanvisningarna på sid. 13. Följande textilier går t.ex. inte att torktumla:  
- Lufttäta textilier (t.ex. galon).  
- Känsliga material (siden, syntetgardiner) → blir skrynkliga.  
- Oljigt tvätt.

### Torktumlingstips

- Torkresultatet blir jämnast om du sorterar tvätten efter material och torkprogram.  
- Torka alltid småsaker (t.ex. babystrumpor) tillsammans med större tvätt (t.ex. handdukar).  
- Släng blitxlås, hyskor och hakar, knyt igen örngott och påslakan.  
- Knyt skarp och band till förkläden osv.  
- Torka inte syntettvätt för torrt → risk att den blir skrynklig.  
- Häng tvätten och låt den eftertorka.  
- Torka inte ylle i torktumlaren, fräscha bara upp → sid. 7 programmet **Yllefinish 6'** (beroende på modell).  
- Stryk inte tvätten direkt efter torktumling, utan lägg ihop den en stund → då fördelar sig restfuktigheten jämnt.  
- Torkresultatet beror på vilken typ av vatten som används vid tvättningen. → Finjustering av torkresultatet → sidan 6.  
- Vädda textilier (t.ex. T-shirts, träningskläder) krymper ofta första gången de torktumlas. → Använd inte programmet **Skåptorr +**.  
- Stärkt tvätt går bra att torktumla i vissa fall. → Stärkelsen fastnar som en beläggning och ger sämre torkresultat.  
- Dosera sköljmedel enligt tillverkarens anvisningar för tvätt som senare ska torktumlas.  
- Välj ett tidsprogram för förtorkade textilier i flera lager eller enstaka småsaker. Även för att torka torrt.  
**Miljö- och spartips**  
- Centrifugera tvätten ordentligt i tvättmaskinen före torktumling. → högt centrifugeringsvarvtal kortar torktiden och sänker energiförbrukningen. Centrifugera även syntet.  
- Fyll torktumlaren, men lägg inte i för mycket → Programöversikt sid. 7.  
- Se till att ventilationen är bra vid torktumling.  
- Sätt inte för eller täpp igen ventilationen.

## Knappsignaler

**Knappsignalvolymr**  
Tryck på **Från** 1 åt höger Håll in (Skontorkning) Tryck på (start) tills du får Tryck på **Från**  
Tillgängliga värden: 0 (av), 1 (tyst), 2 (normal), 3 (hög).

## Finjustering av torkresultatet

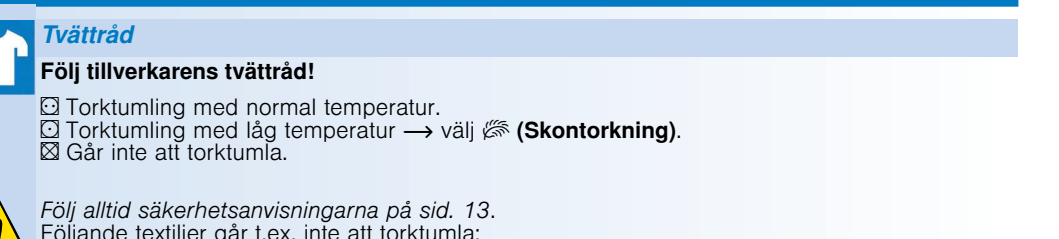

L:00, L:01, L:02, L:03 visas i tur och ordning  
Kort signal vid ändring från L:03 till L:00, lång signal - andra fall.

## Vad du måste tänka på ...

Torktumlaren är mycket energisnål och har en kylkrets, som i ett kylskåp, som utnyttjar energin optimalt.  
Torktumlarens värmväxlare blir automatiskt rengjord vid torkning.  
Luddfiltren och filtren i kondensvattenbehållaren måste rengöras regelbundet.

Använd aldrig tumlaren utan ludd- eller kondensattankfilter.

### Luddfilter

Under torkningen samlas ludd och hår från tvätten i luddfiltret. Igensatta luddfilter kan minska värmeutvinningen.  
Rengör därför luddfiltret efter varje torkning. Skölj av det under rinnande vatten med jämna mellanrum → sid. 4.

### Filtret i kondensvattenbehållaren

Filtret i kondensvattenbehållaren renar kondensvattnet. Kondensvattnet behövs för den automatiska rengöringen. Filtret ska regelbundet spolas av under rinnande vatten. Kondensvattenbehållaren måste tömmas innan filtret rengörs → sid. 4/9.

### Textilier

Torka inga textilier som kommit i kontakt med lösningsmedel, olja, vax, fett eller färg, t.ex. hårspray, nagellacksborttagningsmedel, fläckborttagningsmedel, tvättbensin etc.  
Töm fickorna på tvätten.  
Torka inga lufttäta textilier.  
Torka inte tvätt som luddar mycket.  
Fräscha endast upp ylle med ylleprogrammet.

## Programöversikt

Sortering av tvätten efter textiltyp. Textilerna måste vara lämpliga för torktumling.

inte strykas  
strykas lätt  
strykas  
strykas

**PROGRAM**

**Bomull** max. 7 kg  
Sittstarka textilier, textilier av bomull eller linne som tål vittvätt.

**Syntet** max. 3,5 kg  
Strykfrån tvätt av syntet- och blandmaterial, stryktill bomull.  
För tvättgods i enskiktmaterial.

**Skåptorr +**  
För tvättgods som delvis består av tjockt fierskiktmaterial.  
Textilier med membranskikt, vattenavvisande textilier, Funktionsplagg, fleeceyger (torka jackor/byxor med löstlagart föder separat).

**Sport** max. 1,5 kg  
Textilier, kuddar och sängkläder med dunfyllning. Ej kvitade dunmatrar torkas separat.

**Dunprogram** max. 1,5 kg  
Ylletextilier som tål maskintvätt. Textilerna blir fluffigare, men inte torra. Ta ut textilerna efter avslutat program och låt dem torka.

**Yllefinish 6'** max. 3 kg  
Tvätt som ska snabbtorkas, t.ex. syntetfiber, bomull eller blandmaterial. Värmena vid torkning kan avjuka från de angivna värdena beroende på textiltyp. tvättgodsens sammansättning, återstående fukt samt mängden tvättgods.

**Supersnabb 40'** max. 2 kg  
Förtorkade, oömliga fierskiktstextilier av akrylfiber eller enstaka mindre tvättartiklar. Även för eftertorkning.

**Tidsprogram varmt 30'** max. 3 kg

**Programöversikt** se även sid. 5

Sortering av tvätten efter textiltyp. Textilerna måste vara lämpliga för torktumling.

inte strykas  
strykas lätt  
strykas  
strykas

**PROGRAM**

**Bomull** max. 7 kg  
Sittstarka textilier, textilier av bomull eller linne som tål vittvätt.

**Syntet** max. 3,5 kg  
Strykfrån tvätt av syntet- och blandmaterial, stryktill bomull.  
För tvättgods i enskiktmaterial.

**Skåptorr +**  
För tvättgods som delvis består av tjockt fierskiktmaterial.  
Textilier med membranskikt, vattenavvisande textilier, Funktionsplagg, fleeceyger (torka jackor/byxor med löstlagart föder separat).

**Sport** max. 1,5 kg  
Textilier, kuddar och sängkläder med dunfyllning. Ej kvitade dunmatrar torkas separat.

**Dunprogram** max. 1,5 kg  
Ylletextilier som tål maskintvätt. Textilerna blir fluffigare, men inte torra. Ta ut textilerna efter avslutat program och låt dem torka.

**Yllefinish 6'** max. 3 kg  
Tvätt som ska snabbtorkas, t.ex. syntetfiber, bomull eller blandmaterial. Värmena vid torkning kan avjuka från de angivna värdena beroende på textiltyp. tvättgodsens sammansättning, återstående fukt samt mängden tvättgods.

**Supersnabb 40'** max. 2 kg  
Förtorkade, oömliga fierskiktstextilier av akrylfiber eller enstaka mindre tvättartiklar. Även för eftertorkning.

**Tidsprogram varmt 30'** max. 3 kg

\*endast för programmen **Bomull** och **Syntet**  
\*\*Individuellt inställbara torkresultat → Skåptorr +, Skåptorr och Stryktorr (beroende på modell).  
Torkningen kan finjusteras: fierskiktstextilier behöver längre torktid än plagg i enskiktmaterial.  
Vi rekommenderar separat torkning!



## Installation



- Ingår i leveransen: Torktumlare, bruks- och uppställningsanvisning, ullkorg (*beroende på modell*).
- Kontrollera så att torktumlaren inte har transportskador!
- Torktumlaren är tung. Lyft den inte ensam!
- Var försiktig, det finns vassa kanter!
- Installera inte torktumlaren i öppnvarmda utrymmen. Frysande vatten kan ge skador!
- Låt en fackman göra installationen om du är tveksam.
- Lyft inte torktumlaren i utstående delar (t.ex. luckan) - de kan gå av!

## 1. Placering

- Kontakten ska alltid gå att nå.
- Uppställningsplatsen ska vara ren, plan och stabil.
- Blockera inte ventilationsgallret på framsidan.
- Håll området runt torktumlaren rent.
- Justera torktumlaren med skruvfötterna. Använd vattenpass.
- Ta aldrig av skruvfötterna.

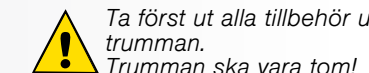

Ta först ut alla tillbehör ur trumman. Trumman ska vara tom!

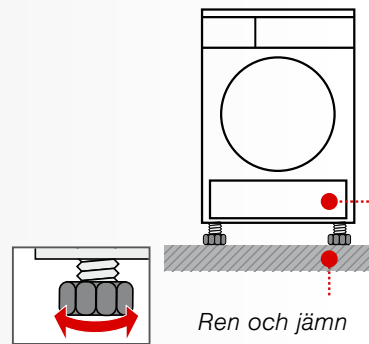

Ren och jämn  
Se till så att luftintaget inte är igensatt.



Ställ inte torktumlaren bakom en dörr eller skjutdörr, så att luckan inte går att öppna i alla lägen! Då kan inte barn bli instängda med risk för livet.

## 2. Elanslutning

- Anslut till jordat uttag med växelström; låt en elektriker kontrollera uttaget om du är osäker!
- Spänningen i eluttaget ska stämma överens med uppgifterna på typskylten (→ sid. 10).
- Anslutningsuppgifter och nödvändig säkring hittar du på typskylten.

## Frostskydd



Använd inte torktumlaren vid frostrisk!

## Föberedelser

1. Töm kondensvattenbehållaren → sid. 4.
2. Vrid programvredet till det program du vill ha.
3. Tryck på **(start)**-knappen → kondensvattnet pumpas in i behållaren.
4. Vänta 5 minuter, töm kondensvattenbehållaren igen.
5. Vrid programvredet till läge **Från**.

## Transport



- Preparera torktumlaren → se Frostskydd.
- Transportera tummlaren upprätt.
- Låt torktumlaren stå två timmar efter transport.



Det finns restvatten i tummlaren. Det kan rinna ut om du vinklar tummlaren.

## Skötsel och rengöring



Bara när maskinen är avstängd!



### Värmeväxlare

Torktummlarens värmeväxlare blir automatiskt rengjord vid torkning, displayen visar **Cin**. Dra inte ut kondensvattenbehållaren vid rengöring. Dra inte ut kondensvattenbehållaren under rengöringen.

### Tummlarhölje, kontroller, luftintag

Torka med en mjuk, fuktig trasa. Använd inga starka rengörings- eller lösningsmedel. Ta genast bort rester av tvättmedel och rengöringsmedel.

### Filtret i kondensvattenbehållaren

Filtret blir rengjort automatiskt när du tömmer kondensvattenbehållaren. Rengör ändå filtret regelbundet under rinnande vatten → på så vis undviks smuts och avlagringar.

1. Dra ut kondensvattenbehållaren.

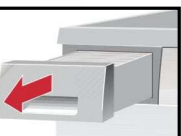

2. Dra ut filtret ur hållaren.

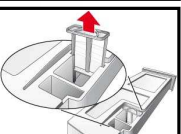

3. Rengör filtret under rinnande vatten eller i diskmaskinen.



4. Sätt i filtret.

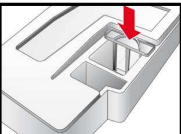

5. Skjut in kondensvattenbehållaren så att den snäpper fast.



Använd aldrig torktumlaren utan att filtret sitter ill!

### Fuktsensor

Torktummlaren har fuktsensorer av rostfritt stål. Fuktsensorerna mäter fukten i tvätten. Efter längre tids användning kan det bildas en kalkbeläggning på fuktsensorerna.

1. Öppna luckan.
2. Tvätta av fuktsensorerna med en grov svamp.



Använd inte stålull eller skurmedel!



## Tekniska data

- **Mått (DxBxH)** 60 x 60 x 85 cm (höjdställning)
- Vikt** ca 51 kg
- Maxkapacitet** 7 kg
- Kondensvattenbehållare** 4,0 l
- Anslutningsspänning** 220-240 V
- Anslutningseffekt** max. 800 W
- Avsäkring** 10 A
- Omgivande temperatur** 5 - 35°C
- Produktnummer/ tillverkningsnummer** Luckinsida

Typskylten sitter på baksidan av torktumlaren.

- **Belysning i trumman** (*beroende på modell*): När luckan öppnas eller stängs, samt vid programstart, tänds belysningen i trumman. Den slocknar sedan automatiskt.

## Förbrukningsvärden

Textilier/program	Kvarvarande fukt i textilierna efter centrifugering	Torktid**	Energiförbrukning**
Bomull 7 kg	Skåptorr*	1400 varv/min (50%)	151 min 1,33 kWh
		1000 varv/min (60%)	178 min 1,65 kWh
		800 varv/min (70%)	205 min 1,92 kWh
Strykorr*		1400 varv/min (50%)	110 min 0,94 kWh
		1000 varv/min (60%)	137 min 1,24 kWh
		800 varv/min (70%)	166 min 1,55 kWh
Syntet 3,5 kg	Skåptorr*	800 varv/min (40%)	64 min 0,54 kWh
		600 varv/min (50%)	81 min 0,68 kWh

\* Programinställning för test enligt EN61121.

\*\* Avvikelser från de angivna värdena kan förekomma beroende på typ av textilier, tvättgodsets sammansättning, kvarvarande fuktighet i textilierna samt tvättmängd.

Textilier/program	Torktid	Årlig energiförbrukning
Bomull 7 kg / 3,5 kg*	Skåptorr***	139 min / cykel 212 kWh / år

\*\*\* Programinställning för test och energimärkning enligt direktiv 2010/30/EU.

## Tillval

(med best.nr via service, beroende på modell)

### WMZ 20500 Podie

För lättare påfyllning och uttagning. Den integrerade korgen kan användas för tvätten.

### WTZ 20410 Monteringssats för tvättpelare

Du kan ställa torktumlaren på en passande tvättmaskin med samma djup och bredd. Torktumlaren **måste** fästas på tvättmaskinen med den här fästasatsen. WTZ 11400: som WTZ 20410 men med utdragbar arbetsskiva.

### WTZ 10290 Inbyggnad

Låt en fackman montera en täckplåt i stället för maskinens täckplatta.

## Normala ljud

Under torktumlingen uppstår det normala ljud från kompressorn och pumpen.

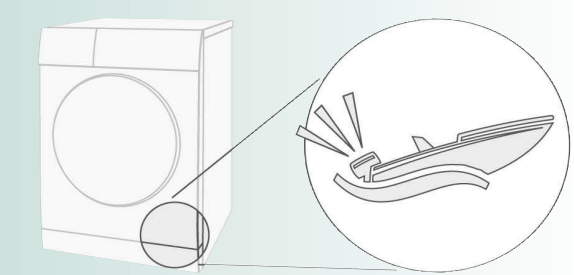

Kompressorn i torktumlaren kan ibland avge ett brummande ljud. Volym och frekvens kan variera beroende på valt program och hur länge torktumlaren har varit igång.

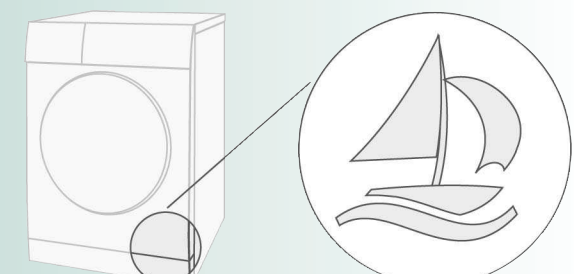

Kompressorn ventileras då och då vilket leder till ett surrande ljud.

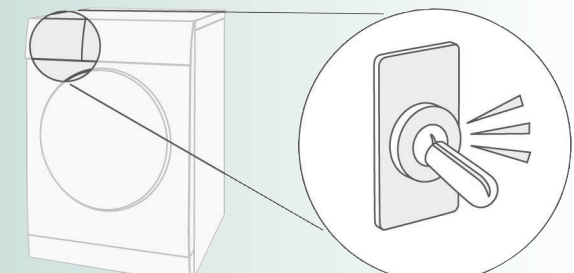

Under den automatiska rengöringen hörs det ett klickande.

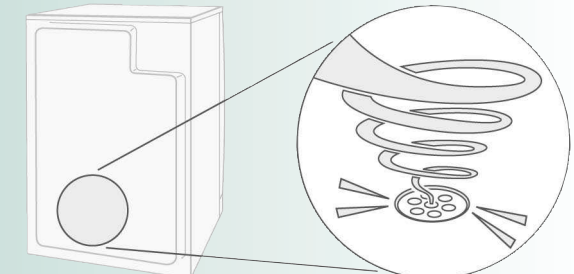

Kondensvattnet pumpas till behållaren av en pump. Det hörs då pumpande ljud.

## Vad gör jag när ...



Om du inte kan åtgärda felet själv (t.ex. genom att slå av och på maskinen), vänd dig till vår kundtjänst. Vi hittar alltid en lämplig lösning och försöker undvika att tekniker tillkallas i onödan. Lita alltid på tillverkarens kompetens och låt vid behov en utbildad servicetekniker som har tillgång till originalreservdelar utföra reparationen. Kontakttuppgifter för närmaste Kundtjänst hittar du här resp. i den bifogade kundtjänstförtäckningen: – S 0771 11 22 77

Ange maskinens produktnummer (E-nr) och tillverkningsnummer (FD) när du kontaktar kundtjänst (se luckans insida). Ställ programväljaren på **Från** och dra ur nätkontakten ur uttaget.

- Kontrolllampan **(start)** lyser inte. Har du satt i kontakten? Har du valt program? Kontrollera säkringen till uttaget.
- Displayen och indikatorlamporna (*beroende på modell*) slocknar och knappen **(start)** blinkar. Energisparläge aktiverat → separat *Handbok för energisparläge*.
- Lampan **(Behållare)** och knappen **(start)** blinkar. Töm kondensvattenbehållaren → sid. 4. Rengör filtret i kondensvattenbehållaren om det behövs → sid. 9. Har torktumlaren precis flyttats? → Vänta i 2 timmar och starta sedan igen.
- Lampan **(Filter)** och knappen **(start)** blinkar. Skölj av luddfiltren under rinnande vatten → sid. 4.
- Displayen visar **Cin**. Inga fel! Automatisk rengöring av värmeväxlaren. Töm inte kondensvattenbehållaren.
- Torktumlaren startar inte. Har du tryckt på **(start)**? Har du stängt luckan? Har du valt program? Är omgivningstemperaturen högre än 5°C?
- Det läcker vatten. Justera torktumlaren.
- Luckan går upp av sig själv. Tryck till luckan så att du hör att den snäpper fast.
- Tvätten blir skrynklig. Har påfyllningsmängden överskridits? Ta ut plaggen genast efter avslutat program, häng upp dem och dra så att de återtar formen, om fel program har valts → sidan 7.
- Torkresultatet är inte bra (tvätten känns för fuktig). Varmt tvättgodis känns fuktigare än det faktiskt är! Det valda programmet passar inte för mängden tvätt. Välj ett annat torkprogram eller välj också det tidsstyrda programmet → sidan 7. Använd finjustering av torkresultatet → sidan 1/2 och 6. Ett fint kalklager på fuktsensorerna → rengör fuktsensorerna → sidan 9. Programavbrott, t.ex. behållaren full, strömavbrott, luckan öppen eller max. torktid har nåtts.
- För lång torktid. Rengör luddfiltren under rinnande vatten → sidan 4. Otillräcklig lufttillförsel → söj för luftcirkulation. Luftintaget kan vara spärrat → Håll det fritt → sidan 8. Omgivningstemperatur över 35 °C → Lufta.
- Starkt ökad fuktighet i rummet. Ventilera rummet tillräckligt.
- Strömavbrott. Ta ut tvätten direkt ur tummlaren och bred ut den. Den svalnar. Obs! Luckan, trumman och tvättgodset kan vara varma.
- Öljud och vibrationer ibland. Inga fel! Normala ljud → sid. 11.
- Högt brummande i några sekunder. Är kondensvattenbehållaren helt inskjuten? → Skjut in kondensvattenbehållaren helt. Inga fel! Normala ljud → sid. 11.

## Säkerhetsanvisningar



- I nödfall – Dra ut kontakten ur uttaget direkt eller bryt säkringen.
- Torktumlaren får **BARA...** – användas inomhus. – användas för att torka textilier.
- Torktumlaren får **ALDRIG...** – användas för annat än vad som anges ovan. – ändras tekniskt eller funktionsmässigt.
- Faror – Barn och personer som inte kan torktumlaren får inte använda den. – Lämna aldrig barn utan uppsikt vid torktumlaren. – Håll husdjur borta från torktumlaren. – Ta ur alla fickor på plaggen. – Se upp med tändare → **explosionsrisk!** – Luta dig inte och sätt dig inte på luckan → **risk att maskinen välter!**
- Installation – Fäst lösa ledningar → **risk att man snubblar!** – Använd inte torktumlaren vid frostrisk.
- Nätanslutning – Anslut torktumlaren till rätt jordat uttag med växelström. Annars riskerar du säkerheten. – Se till så att ledningsarean är tillräcklig. – Använd bara jordfelsbrytare med den här symbolen: – Kontakt och uttag ska passa ihop. – Använd inga grenuttag/sladdosor och/eller förlängningsladdar. – Ta inte i kontakten med fuktiga händer → **risk för stötar!** – Dra i kontakten när du drar den ur uttaget, aldrig i sladden. – Skada aldrig sladden → **risk för stötar!**
- Användning – Lägg bara tvätt i trumman. – Kontrollera innehållet innan du slår på torktumlaren. – Använd inte torktumlaren till tvätt som har varit i kontakt med olja, vax, fett, eller färg (t.ex. hårspray, nagellacksborttagningsmedel, fläckborttagnings, tvättbensin etc.) → **brand-/explosionsrisk!** – Fara vid damm (t.ex. koldamm, mjöl): Använd inte torktumlaren → **explosionsrisk!** – Använd inte torktumlaren om tvätten innehåller skumplast eller skumgummi → elastiskt material kan bli förstört och torktumlaren bli skadad när skumplasten deformeras. – Slå aldrig av tummlaren innan den är klar, om du inte snabbt tar ur och breder ut tvättgodset så att värmen försvinner. – Se till så att inga främmande föremål (dun, stoppning) hamnar i luftkanalen när du rengör luddfiltret. Dammsug ev. trumman först. Hamnar det trots allt främmande föremål i luftkanalen → ring service! → **brand-/explosionsrisk!** – Tummlaren kan suga in lätta föremål som t.ex. långa hårstrån genom luftintaget → **Risk för skador!** – Slå av torktumlaren när programmet är klart. – Drick inte kondensvattnet! Det kan var nedsmutsat med ludd. – Använd inte torktumlaren om den är trasig eller du tror att den är det. – Det är bara service som får göra reparationer. – Använd inte torktumlaren om sladden är trasig. Det är bara service som får byta trasiga sladdar. Allt för att undvika skador.
- Reservdelar – Använd bara originaltillbehör och -reservdelar för säkerhets skull.
- Skrotning – Dra ur kontakten, kapa **sedan** sladden vid maskinen. – Släng som elektronikavfall på återvinningscentral. – Värmeväxlaren innehåller fluorerad växthusgas R134a (enligt Kyotoprotokollet) → återvinn på rätt sätt. Volym: 0,22 kg. – Förpackning: Låt inte barn leka med förpackningen → **risk för kvävning!** – Allt förpackningsmaterial är miljövänligt och går att återvinna. – Släng det i återvinningen.



Torktumlare **BOSCH**

sv Bruksanvisning



# Din nya torktumlare

**Gratis!** Du har valt en modern kvalitetsmaskin från Bosch. Kondensumlare med värmväxlare och självrengöring har låg energiförbrukning och mindre underhållsbehov → sid. 6. Alla torktumlare är noggrant funktionsprovade och lämnar fabriken felfria. Service hjälper dig gärna om du har frågor.

## Återvinning

Släng förpackningen i återvinningen.

Maskinen är märkt i enlighet med EU-direktiv 2002/96/EG om el- eller elektronikavfall (waste electrical and electronic equipment - WEEE).

Direktivet anger hur uttjänta maskiner ska bli återtagna eller återvunna inom EU.

Mer information om våra produkter, tillbehör, reservdelar och service finns på: [www.bosch-home.com](http://www.bosch-home.com)



Följ säkerhets-anvisningarna på sidan 13!



Använd torktumlaren endast efter det att du har läst denna handbok samt den separata **Handbok för energiparläge**.

## Innehåll

	Sid.
■ Förberedelser .....	2
■ Ställ in program .....	2
■ Torktumla .....	3/4
■ Tvättanvisningar .....	5
■ Knappsignaler .....	5
■ Finjustering av torkresultatet .....	6
■ Vad du måste tänka på .....	6
■ Programöversikt .....	7
■ Installation .....	8
■ Frostskydd / Transport .....	8
■ Skötsel och rengöring .....	9
■ Tekniska data .....	10
■ Tillval .....	10
■ Normala ljud .....	11
■ Vad gör jag när ... / Kundservice .....	12
■ Säkerhetsanvisningar .....	13

Tryck på på/av om du vill att en signal ska höras vid programslut.

Låg temperatur för känsliga material ☑ vid längre tids torkning, t.ex. polyakryl, polyamid, elastan eller acetat.

Gör tvätten mindre skrynklig och förlänger skrynkelskyddsfasen efter programslut.

☑ (Signal)

☑ (Skontorkning)

☑ (Skrynkelskydd)

## Avsedd användning

- Endast för hushållsbruk,
- bara avsedd för att torka vattentvättade textilier.



Lämna inte barn utan uppsikt vid torktumlaren!  
Håll husdjuren borta från torktumlaren!  
Torktumlaren får användas av barn från 8 år, personer med nedsatt fysisk, sensorisk eller psykisk kapacitet och av personer med bristande erfarenhet och kunskap endast om de står under uppsikt eller undervisas av en ansvarig person.

## Förberedelser

Installation, se sid. 8



Använd inte torktumlaren om den är trasig!  
Kontakta service!



Du måste vara torr om händerna!  
Ta bara i kontakten, dra inte i sladden!



## Sortera tvätten

Ta ur fickorna.  
Se till så att tändare och liknande inte följer med!  
Trumman ska vara tom när du lägger i ny tvätt!

Se programöversikten på sid. 7.  
Se även den separata anvisningen "yllekorg" (beroende på modell).

## Välj + ställ in

... och indikatorer

Tillvalsfunktioner	Indikering av status/service	Display/tid kvar	Programväljare
			<div style="display: flex; justify-content: space-between;"> <div> <p>Syntet</p> <p>Skåptorr +</p> <p>Skåptorr</p> <p>Stryktorr</p> <p>Supersnabb 40'</p> <p>Sport</p> <p>Dunprogram</p> </div> <div style="text-align: center;"> <p>Från</p> </div> <div> <p>Bomull</p> <p>Skåptorr +</p> <p>Skåptorr</p> <p>Stryktorr</p> <p>Yllefinish 6'</p> <p>Tidsprogram varmt 30'</p> </div> </div>



Knapparna är känsliga och behöver inte tryckas hårt.



Använd aldrig torktumlaren utan luddfilter!

☑ (Behållare)	torkning, stryktorr, skåptorr, skrynkelskydd/slut
☑ (Filter)	Töm kondensvattenbehållaren. Rengör filtret i kondensvattenbehållaren → sid. 9.
☑ (Signal)	Skölj av luddfiltren under rinnande vatten → sid. 4.
☑ (Skontorkning)	h:min ☑ (klar om) Programslut efter 1-24 timmar (tryck eventuellt på knappen flera gånger) kan väljas varje hel timme.
☑ (Skrynkelskydd)	CIn Automatisk rengöring av värmväxlaren.
	Finjustering av torkresultatet Torkresultatet (t.ex. Skåptorr) kan ställas in på tre nivåer (1 - max. 3) för programmen Bomull, Syntet och Supersnabb 40' → Förinställning = 0. Om ett av programmen finjusteras behålls inställningen i de andra. Ytterligare information → sidan 6.

# Torktumling

Kontrollera torktummlaren i kontakten

och lägg i den

och lägg i den

Välj torkprogram...

individuell anpassning

Tryck på knappen (start)

tumlaren utan

0, 1, 2, 3



1  
2

3

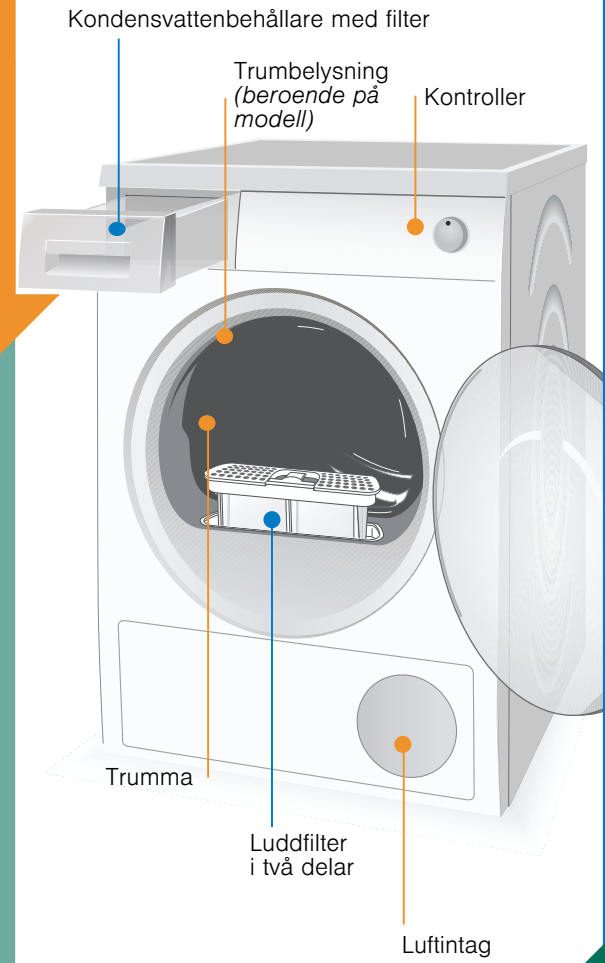

Dra inte ut kondensvattenbehållaren vid torktumling.

# Torkning



## Töm kondensvattnet

Töm behållaren **efter varje** torkning, inte när du torkar!

1. Dra ut behållaren och håll den vågrätt.
2. Håll ut kondensvattnet.
3. Skjut alltid in behållaren tills den snäpper fast.

Om lampan **(Behållare)** lyser trots att den tömts → Filter i kondensvattenbehållaren på sid. 9.

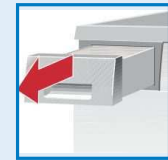

## Rengöra luddfiltret

**i** Ett rent luddfilter sänker strömförbrukning och torktid.

Luddfiltret består av två delar. Rengör det inre och det yttre luddfiltret **efter varje** tumling:

1. Öppna luckan. Ta bort ludd på locket/i området runt locket.
2. Dra ut båda delarna av luddfiltret.
3. Ta bort luddet runt om kanalen. Se till så att det inte faller ned.
4. Fäll upp filtret och tar bort luddet.
5. Skölj av båda delarna under rinnande vatten och torka torrt.
6. Fäll ihop inre och yttre filtret, tryck samman och sätt tillbaka.

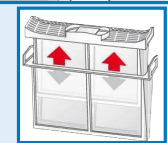
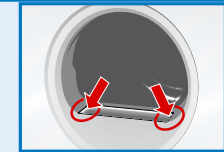
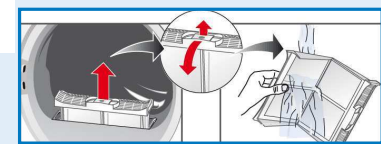

## Slå av torktummlaren

Vrid programvredet till läge **Från**. Lämna inte tvätten i torktummlaren!

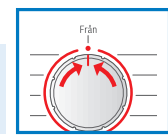

## Ta ut tvätten

Tumlaren har en automatisk funktion för skrynkelskydd. Trumman går igång med jämna mellanrum i 60 minuter efter programslut. Tvätten håller sig luftig och fluffig (om du valt tillvalet **(Skrynkelskydd)** 120 minuter).

**Programmet är slut** när lampan **(klar/skrynkelskydd)** lyser.



**Avbryt programmet** Fyll på mer tvätt eller ta ur den.

**i** Det går att avbryta torkningen en stund för att lägga i mer eller ta ur tvätt. Fortsätt sedan torkningen och avsluta den.

1. När du öppnar luckan avbryts torkningen.
2. Lägg i mer eller ta ur tvätt och stäng luckan.
3. Välj program och tillvalsfunktioner igen, om det behövs.
4. Tryck på **(start)**-knappen. Den tid som är kvar uppdateras efter några minuter.

# Tvättanvisningar ...



## Tvättråd

### Följ tillverkarens tvättråd!

- ☑ Torktumling med normal temperatur.
- ☑ Torktumling med låg temperatur → välj (**Skontorkning**).
- ☒ Går inte att torktumla.



Följ alltid säkerhetsanvisningarna på sid. 13.

Följande textilier går t.ex. inte att torktumla:

- Lufttäta textilier (t.ex. galon).
- Känsliga material (siden, syntetgardiner) → blir skrynkliga.
- Oljig tvätt.



## Torktumlingstips

- Torkresultatet blir jämnast om du sorterar tvätten efter material och torkprogram.
- Torka alltid småsaker (t.ex. babystrumpor) tillsammans med större tvätt (t.ex. handdukar).
- Stäng blixtlås, hyskor och hakar, knyt igen örngott och påslakan. Knyt skärp och band till förkläden osv.
- Torka inte syntettvätt för torr → risk att den blir skrynklig. Häng tvätten och låt den eftertorka.
- Torka inte ylle i torktumslaren, fräscha bara upp → sid. 7 programmet **Yllefinish 6'** (beroende på modell).
- Stryk inte tvätten direkt efter torktumling, utan lägg ihop den en stund → då fördelar sig restfuktigheten jämnt.
- Torkresultatet beror på vilken typ av vatten som används vid tvättningen. → *Finjustering av torkresultatet* → sidan 6.
- Vävda textilier (t.ex. T-shirts, träningskläder) krymper ofta första gången de torktumlas. → Använd inte programmet **Skåptorr +**.
- Stärkt tvätt går bara att torktumla i vissa fall. → Stärkelsen fastnar som en beläggning och ger sämre torkresultat.
- Dosera sköljmedel enligt tillverkarens anvisningar för tvätt som senare ska torktumlas.
- Välj ett tidsprogram för förtorkade textilier i flera lager eller enstaka småsaker. Även för att torka torrt.

## Miljö- och spartips

- Centrifugera tvätten ordentligt i tvättmaskinen före torktumling. → högt centrifugeringsvarvtal kortar torktiden och sänker energiförbrukningen. Centrifugera även syntet.
- Fyll torktumslaren, men lägg inte i för mycket → Programöversikt sid. 7.
- Se till att ventilationen är bra vid torktumling.
- Sätt inte för eller täpp igen ventilationen.

# Knappsignaler



## Knappsignalvolymr

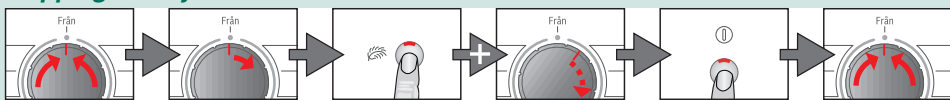

Tryck på **Från** 1 åt höger Håll in (**Skontorkning**) och gå 2 åt höger Tryck på (**start**) tills du får volymen du vill ha Tryck på **Från**



Tillgängliga värden: 0 (av), 1 (tyst), 2 (normal), 3 (hög).

# Finjustering av torkresultatet



## Inställning av torkningsnivåer

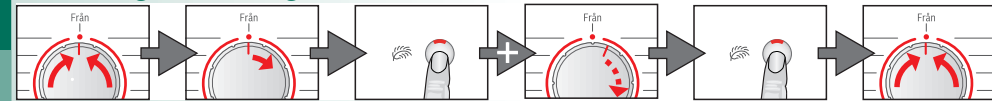

Ställ på **Från** 1 x åt höger (**Skontorkning**) intryckt och vrid 5 x åt höger (**Skontorkning**) trycka till önskad nivå Ställ på **Från**



L:00, L:01, L:02, L:03 visas i tur och ordning  
Kort signal vid ändring från L:03 till L:00, lång signal - andra fall.

L:01

# Vad du måste tänka på ...



Använd aldrig tumlaren utan ludd- eller kondensattankfilter.

## Luddfilter

Under torkningen samlas ludd och hår från tvätten i luddfiltret. Igensatta luddfilter kan minska värmeutvinningen. Rengör därför luddfiltret efter varje torkning. Skölj av det under rinnande vatten med jämna mellanrum → sid. 4.

## Filtret i kondensvattenbehållaren

Filtret i kondensvattenbehållaren renar kondensvattnet. Kondensvattnet behövs för den automatiska rengöringen. Filtret ska regelbundet spolas av under rinnande vatten. Kondensvattenbehållaren måste tömmas innan filtret rengörs → sid. 4/9.

## Textilier

Torka inga textilier som kommit i kontakt med lösningsmedel, olja, vax, fett eller färg, t.ex. hårspray, nagellacksborttagningsmedel, fläckborttagning, tvättbensin etc. Töm fickorna på tvätten. Torka inga lufttäta textilier. Torka inte tvätt som luddar mycket. Fräscha endast upp ylle med ylleprogrammet.

# Programöversikt

se även sid. 5

Sortering av tvätten efter textiltyp. Textilierna måste vara lämpliga för torktumling.

PROGRAM	☞ strykas	☞ strykas lätt	☞ inte strykas	☞ manglas
<b>TEXTILTYP OCH ANVISNINGAR</b>				
<b>**Bomull</b>	max. 7 kg			
<b>**Syntet</b>	max. 3,5 kg			
Strykorr	☞ ☞ ☞ ☞			
Skåptorr	☞			
*Skåptorr +	☞			
<b>Sport</b>	max. 1,5 kg			
<b>Dunprogram</b>	max. 1,5 kg			
<b>Yllefinish 6'</b>	max. 3 kg			
<b>Supersnabb 40'</b>	max. 2 kg			
<b>Tidsprogram varmt 30'</b>	max. 3 kg			

\*endast för programmen **Bomull** och **Syntet**

\*\*1Individuellt inställbara torkresultat → Skåptorr +, Skåptorr och Strykorr (beroende på modell).

Torkningen kan finjusteras: flerskiktstextilier behöver längre torktid än plagg i enskiktmaterial.

Vi rekommenderar separat torkning!

9308 / 9000907362



Robert Bosch Hausgeräte GmbH  
Carl-Wery-Str. 34  
81739 München/Deutschland

WTW84362SN

## Installation



- Ingår i leveransen: Torktumlare, bruks- och uppställningsanvisning, ullkorg (beroende på modell).
- Kontrollera så att torktumlar inte har transportskador!
- Torktumlar är tung. Lyft den inte ensam!
- Var försiktig, det finns vassa kanter!
- Installera inte torktumlar i ouppvärmda utrymmen. Frysande vatten kan ge skador!
- Låt en fackman göra installationen om du är tveksam.
- Lyft inte torktumlar i utstående delar (t.ex. luckan) - de kan gå av!

### 1.

#### Placering

- Kontakten ska alltid gå att nå.
- Uppställningsplatsen ska vara ren, plan och stabil.
- Blockera inte ventilationsgallret på framsidan.
- Håll området runt torktumlar rent.
- Justera torktumlar med skruvfötterna. Använd vattenpass.
- Ta aldrig av skruvfötterna.



Ta först ut alla tillbehör ur trumman.  
Trumman ska vara tom!

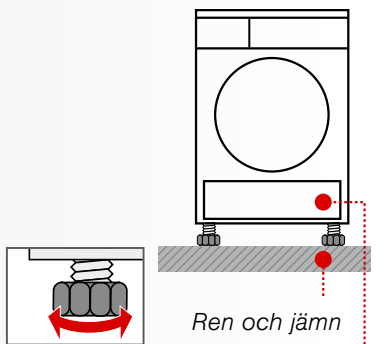

Ren och jämn  
Se till så att luftintaget inte är igensatt.



Ställ inte torktumlar bakom en dörr eller skjutdörr, så att luckan inte går att öppna i alla lägen! Då kan inte barn bli instängda med risk för livet.

### 2.

#### Elanslutning se Säkerhetsanvisningar → sid. 13.

- Anslut till jordat uttag med växelström; låt en elektriker kontrollera uttaget om du är osäker!
- Spänningen i eluttaget ska stämma överens med uppgifterna på typskylten (→ sid. 10).
- Anslutningsuppgifter och nödvändig säkring hittar du på typskylten.

## Frostskydd



Använd inte torktumlar vid frostrisk!



#### Förberedelser

1. Töm kondensvattenbehållaren → sid. 4.
2. Vrid programvredet till det program du vill ha.
3. Tryck på **(start)**-knappen → kondensvattnet pumpas in i behållaren.
4. Vänta 5 minuter, töm kondensvattenbehållaren igen.
5. Vrid programvredet till läge **Från**.

## Transport



- Preparera torktumlar → se Frostskydd.
- Transportera tumlar upprätt.
- Låt torktumlar stå två timmar efter transport.



Det finns restvatten i tumlar.  
Det kan rinna ut om du vinklar tumlar.

## Skötsel och rengöring



Bara när maskinen är avstängd!



#### Värmeväxlare

Torktumlars värmeväxlare blir automatiskt rengjord vid torkning, displayen visar **Cln**.  
Drag inte ut kondensvattenbehållaren vid rengöring. Drag inte ut kondensvattenbehållaren under rengöringen.



#### Tumlarhölje, kontroller, luftintag

Torka med en mjuk, fuktig trasa.  
Använd inga starka rengörings- eller lösningsmedel.  
Ta genast bort rester av tvättmedel och rengöringsmedel.



#### Filtret i kondensvattenbehållaren

Filtret blir rengjort automatiskt när du tömmer kondensvattenbehållaren.  
Rengör ändå filtret regelbundet under rinnande vatten → på så vis undviks smuts och avlagringar.

1. Dra ut kondensvattenbehållaren.

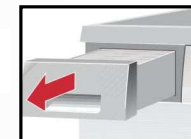

2. Dra ut filtret ur hållaren.

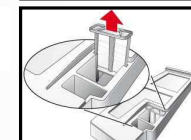

3. Rengör filtret under rinnande vatten eller i diskmaskinen.

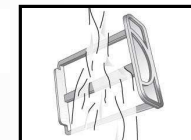

4. Sätt i filtret.

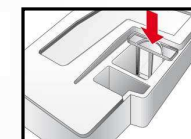

5. Skjut in kondensvattenbehållaren så att den snäpper fast.



Använd aldrig torktumlar utan att filtret sitter!



#### Fuktsensor

Torktumlar har fuktsensorer av rostfritt stål. Fuktsensorerna mäter fukten i tvätten.  
Efter längre tids användning kan det bildas en kalkbeläggning på fuktsensorerna.

1. Öppna luckan.
2. Tvätta av fuktsensorerna med en grov svamp.



Använd inte stålull eller skurmedel!





## Tekniska data

● <b>Mått (DxBxH)</b>	60 x 60 x 85 cm (höjdställning)
<b>Vikt</b>	ca 51 kg
<b>Maxkapacitet</b>	7 kg
<b>Kondensvattenbehållare</b>	4,0 l
<b>Anslutningsspänning</b>	220-240 V
<b>Anslutningseffekt</b>	max. 800 W
<b>Avsäkring</b>	10 A
<b>Omgivande temperatur</b>	5 - 35°C
<b>Produktnummer/ tillverkningsnummer</b>	Luckinsida

Typskylten sitter på baksidan av torktumlaren.

- **Belysning i trumman** (beroende på modell): När luckan öppnas eller stängs, samt vid programstart, tänds belysningen i trumman. Den slöcknar sedan automatiskt.

## Förbrukningsvärden

Textilier/program	Kvarvarande fukt i textilierna efter centrifugering		Torktid**	Energiförbrukning**
<b>Bomull 7 kg</b>				
Skåptorrt*	1400 varv/min	(50%)	151 min	1,33 kWh
	1000 varv/min	(60%)	178 min	1,65 kWh
	800 varv/min	(70%)	205 min	1,92 kWh
Stryktorrt*	1400 varv/min	(50%)	110 min	0,94 kWh
	1000 varv/min	(60%)	137 min	1,24 kWh
	800 varv/min	(70%)	166 min	1,55 kWh
<b>Syntet 3,5 kg</b>				
Skåptorrt*	800 varv/min	(40%)	64 min	0,54 kWh
	600 varv/min	(50%)	81 min	0,68 kWh

\* Programinställning för test enligt EN61121.

\*\* Avvikelser från de angivna värdena kan förekomma beroende på typ av textilier, tvättgodsets sammansättning, kvarvarande fuktighet i textilierna samt tvättmängd.

Textilier/program	Torktid	Årlig energiförbrukning
<b>Bomull 7 kg / 3,5 kg*</b>		
Skåptorrt***	139 min / cykel	212 kWh / år

\*\*\* Programinställning för test och energimärkning enligt direktiv 2010/30/EU.

## Tillval (med best.nr via service, beroende på modell)

**WMZ 20500 Podie**  
För lättare påfyllning och uttagning. Den integrerade korgen kan användas för tvätten.

**WTZ 20410 Monteringssats för tvättpelare**  
Du kan ställa torktumlaren på en passande tvättmaskin med samma djup och bredd. Torktumlaren **måste** fästas på tvättmaskinen med den här fästsatsen. WTZ 11400: som WTZ 20410 men med utdragbar arbetsskiva.

**WTZ 10290 Inbyggnad**  
Låt en fackman montera en täckplåt i stället för maskinens täckplatta.

## Normala ljud

Under torktumlingen uppstår det normala ljud från kompressorn och pumpen.

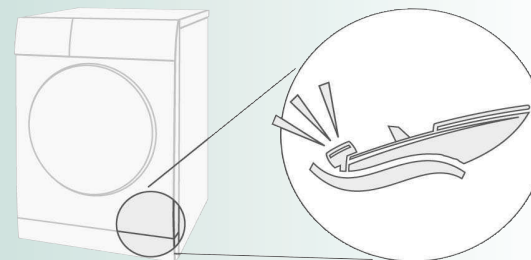

Kompressorn i torktumlaren kan ibland avge ett brummande ljud. Volym och frekvens kan variera beroende på valt program och hur länge torktumlaren har varit igång.

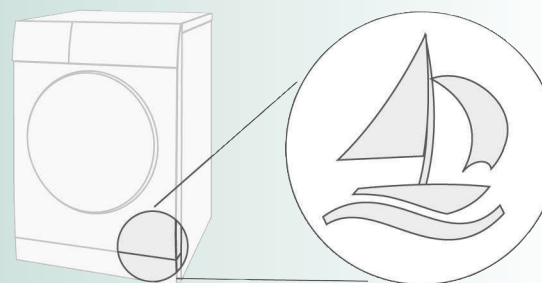

Kompressorn ventileras då och då vilket leder till ett surrande ljud.

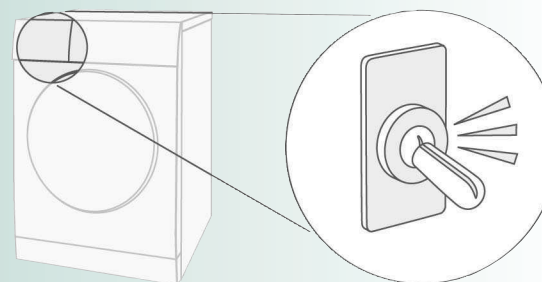



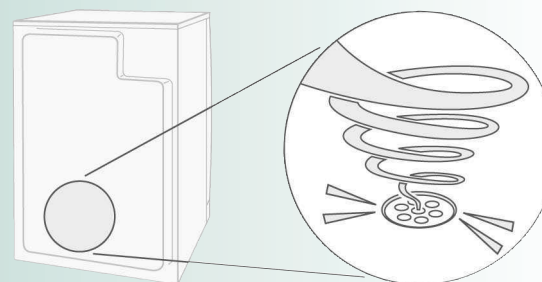





Under den automatiska rengöringen hörs det ett klickande.













Kondensvattnet pumpas till behållaren av en pump. Det hörs då pumpande ljud.



## Vad gör jag när ...

	Om du inte kan åtgärda felet själv (t.ex. genom att slå av och på maskinen), vänd dig till vår kundtjänst. Vi hittar alltid en lämplig lösning och försöker undvika att tekniker tillkallas i onödan. Lita alltid på tillverkarens kompetens och låt vid behov en utbildad servicetekniker som har tillgång till originalreservdelar utföra reparationen. Kontaktuppgifter för närmaste Kundtjänst hittar du här resp. i den bifogade kundtjänstförteckningen: – S 0771 11 22 77 Ange maskinens produktnummer (E-nr) och tillverkningsnummer (FD) när du kontaktar kundtjänst (se luckans insida). Ställ programväljaren på <b>Från</b> och dra ur nätkontakten ur uttaget.
●	Kontrolllampan  ( <b>start</b> ) lyser inte. Har du satt i kontakten? Har du valt program? Kontrollera säkringen till uttaget.
●	Displayen och indikatorlamporna (beroende på modell) slocknar och knappen  ( <b>start</b> ) blinkar. Energisparläge aktiverat → separat <i>Handbok för energisparläge</i> .
●	Lampan  ( <b>Behållare</b> ) och knappen  ( <b>start</b> ) blinkar. Töm kondensvattenbehållaren → <i>sid. 4</i> . Rengör filtret i kondensvattenbehållaren om det behövs → <i>sid. 9</i> . Har torktumlaren precis flyttats? → Vänta i 2 timmar och starta sedan igen.
●	Lampan  ( <b>Filter</b> ) och knappen  ( <b>start</b> ) blinkar. Skölj av luddfiltren under rinnande vatten → <i>sid. 4</i> .
●	Displayen visar <b>Cln</b> . Inga fel! Automatisk rengöring av värmeväxlaren. Töm inte kondensvattenbehållaren.
●	Torktumlaren startar inte. Har du tryckt på  ( <b>start</b> )? Har du stängt luckan? Har du valt program? Är omgivningstemperaturen högre än 5°C?
●	Det läcker vatten. Justera torktumlaren.
●	Luckan går upp av sig själv. Tryck till luckan så att du hör att den snäpper fast.
●	Tvätten blir skrynklig. Har påfyllningsmängden överskridits? Ta ut plaggen genast efter avslutat program, häng upp dem och dra så att de återtar formen. om fel program har valts → <i>sidan 7</i> .
●	Torkresultatet är inte bra (tvätten känns för fuktig). Varmt tvättgodts känns fuktigare än det faktiskt är! Det valda programmet passar inte för mängden tvätt. Välj ett annat torkprogram eller välj också det tidsstyrda programmet → <i>sidan 7</i> . Använd finjustering av torkresultatet → <i>sidan 1/2 och 6</i> . Ett fint kalklager på fuktsensorerna → rengör fuktsensorerna → <i>sidan 9</i> . Programavbrott, t.ex. behållaren full, strömavbrott, luckan öppen eller max. torktid har nåtts.
●	För lång torktid. Rengör luddfiltren under rinnande vatten → <i>sidan 4</i> . Otillräcklig lufttillförsel → se för luftcirkulation. Luftintaget kan vara spärrat → Håll det fritt → <i>sidan 8</i> . Omgivningstemperatur över 35 °C → Lufta.
●	Starkt ökad fuktighet i rummet. Ventilera rummet tillräckligt.
●	Strömavbrott. Ta ut tvätten direkt ur tumlaren och bred ut den. Den svalnar. Obs! Luckan, trumman och tvättgodset kan vara varma.
●	Oljud och vibrationer ibland. Inga fel! Normala ljud → <i>sid. 11</i> .
●	Högt brummande i några sekunder. Är kondensvattenbehållaren helt inskjuten? → Skjut in kondensvattenbehållaren helt. Inga fel! Normala ljud → <i>sid. 11</i> .

## Säkerhetsanvisningar

	<b>I nödfall</b> – Dra ut kontakten ur uttaget direkt eller bryt säkringen.
	<b>Torktumlaren får BARA...</b> – användas inomhus. – användas för att torka textilier.
	<b>Torktumlaren får ALDRIG...</b> – användas för annat än vad som anges ovan. – ändras tekniskt eller funktionsmässigt.
	<b>Faror</b> – Barn och personer som inte kan torktumlaren får inte använda den. – Lämna aldrig barn utan uppsikt vid torktumlaren. – Håll husdjur borta från torktumlaren. – Ta ur alla fickor på plaggen. Se upp med tändare → <b>explosionsrisk!</b> – Luta dig inte och sätt dig inte på luckan → <b>risk att maskinen välter!</b>
	<b>Installation</b> – Fäst lösa ledningar → <b>risk att man snubblar!</b> – Använd inte torktumlaren vid frostrisk.
	<b>Nätanslutning</b> – Anslut torktumlaren till rätt jordat uttag med växelström. Annars riskerar du säkerheten. – Se till så att ledningsarean är tillräcklig. – Använd bara jordfelsbrytare med den här symbolen:  – Kontakt och uttag ska passa ihop. – Använd inga grenuttag/sladdosor och/eller förlängningssladdar. – Ta inte i kontakten med fuktiga händer → <b>risk för stötar!</b> – Dra i kontakten när du drar den ur uttaget, aldrig i sladden. – Skada aldrig sladden → <b>risk för stötar!</b>
	<b>Användning</b> – Lägg bara tvätt i trumman. Kontrollera innehållet innan du slår på torktumlaren. – Använd inte torktumlaren till tvätt som har varit i kontakt med olja, vax, fett, eller färg (t.ex. hårspray, nagellacksborttagningsmedel, fläckborttagning, tvättbensin etc.) → <b>brand-/explosionsrisk!</b> – Fara vid damm (t.ex. koldamm, mjöl): Använd inte torktumlaren → <b>explosionsrisk!</b> – Använd inte torktumlaren om tvätten innehåller skumplast eller skumgummi → elastiskt material kan bli förstört och torktumlaren bli skadad när skumplasten deformerar. – Slå aldrig av tumlaren innan den är klar, om du inte snabbt tar ur och breder ut tvättgodset så att värmen försvinner. – Se till så att inga främmande föremål (dun, stoppning) hamnar i luftkanalen när du rengör luddfiltret. Dammsug ev. trumman först. Hamnar det trots allt främmande föremål i luftkanalen → ring service! → <b>brand-/explosionsrisk!</b> – Tumlaren kan suga in lätta föremål som t.ex. långa hårstrån genom luftintaget → <b>Risk för skador!</b> – Slå av torktumlaren när programmet är klart. – Drink inte kondensvattnet! Det kan var nedsmutsat med ludd.
	<b>Vid skador</b> – Använd inte torktumlaren om den är trasig eller du tror att den är det. Det är bara service som får göra reparationer. – Använd inte torktumlaren om sladden är trasig. Det är bara service som får byta trasiga sladdar. Allt för att undvika skador.
	<b>Reservdelar</b> – Använd bara originaltillbehör och –reservdelar för säkerhets skull.
	<b>Skrotning</b> – Dra ur kontakten, kapa <b>sedan</b> sladden vid maskinen. Släng som elektronikavfall på återvinningscentral. – Värmeväxlaren innehåller fluorerad växthusgas R134a (enligt Kyotoprotokollet) → återvinn på rätt sätt. Volym: 0,22 kg. – Förpackning: Låt inte barn leka med förpackningen → <b>risk för kvävning!</b> – Allt förpackningsmaterial är miljövänligt och går att återvinna. Släng det i återvinningscentralen.



Torkumlare



**BOSCH**

**sv** Bruksanvisning