

Uw nieuwe droger

Gefeliciteerd - u heeft gekozen voor een modern, kwalitatief hoogwaardig huishoudelijk apparaat van Bosch. De condensdroogautomaat kenmerkt zich door een zuinig energieverbruik.

Iedere droogautomaat, die onze fabriek verlaat, wordt zorgvuldig gecontroleerd op werking en optimale toestand. Bij vragen staat onze servicedienst graag tot uw beschikking.

Milieuvriendelijk afvoeren
Verpakking milieuvriendelijk afvoeren. Dit apparaat is gemarkeerd overeenkomstig de Europese Richtlijn 2002/96/EG over afgedankte elektrische en elektronische apparatuur (waste electrical and electronic equipment - WEEE). De richtlijn vormt het raamwerk voor een EU-breed geldende terugname en verwerking van oude apparaten.

Meer informatie over onze producten, toebehoren, reserveonderdelen en service onder: www.bosch-home.com

Veiligheidsinstructies op blz. 13 aanhouden.
Droogautomaat pas na het lezen van deze handleiding en aparte **handleiding voor de energiebesparingsmodus** in bedrijf nemen.

Inhoud blz.

- Vorbereiden 2
- Bedieningspaneel 2
- Drogen 3/4
- Display en instellingen 5
- Opmerkingen over het wassen 6
- Programma-overzicht 7
- Verzorging en reiniging 8
- Installeren 9
- Vorstbeveiliging / Transport 9
- Optionele toebehoren 10
- Technische gegevens 10
- Verbruikswaarden 10
- ServiceDienst 11
- Wat te doen als..... 11/12
- Veiligheidsinstructie 13

Correct gebruik

- alleen in het huishouden,
- alleen voor het drogen van textiel, dat met water is gewassen

! Kinderen niet zonder toezicht bij de droogautomaat laten!
! Huisdieren op afstand van de droogautomaat houden!
De droogautomaat kan door kinderen vanaf 8 jaar, door personen met beperkte fysieke, sensorische en geestelijke capaciteiten en door personen met een gebrek aan ervaring of kennis bediend worden, wanneer deze worden begeleid of door een verantwoordelijke persoon worden geïnstrueerd.

Vorbereiding

Installeren → blz. 9.

! Een beschadigde droogautomaat nooit in bedrijf nemen!
Informeer uw Servicedienst!

! Alleen met droge handen!
Alleen aan de stekker vastpakken!

! Alle objecten uit de zakken halen. Let op aanstekers.
De trommel moet voor het vullen leeg zijn.

! Ze zie ook de aparte handleiding "wolkorf"
(afhankelijk van het model).

i Programmakiezer voor het instellen van het programma en het in-/uitschakelen van het apparaat. Kan in beide richtingen worden gedraaid.

Programma's / Textiel
Gedetailleerd programma- en textieloverzicht → programma-overzicht blz. 7.

Houd de instructies van de fabrikant aan.

Katoen/Coton	Stevig textiel.
Kreukherstellend/Synthétiques	Textiel van synthetische of gemengde weefsels.
Droogdoelen voor de programma's Katoen en Kreukherstellend kunnen worden gekozen:	
Kastdroog extra/Prêt à ranger extra	Wasgoed met dikke, meelaagse delen.
Kastdroog/Prêt à ranger	Eenlaags wasgoed.
Strijkdroog/Prêt à repasser	Wasgoed is na het drogen klaar om te strijken.
Sport/Fitness	Sportswear van microvezels.
Allergie+/AllergiePlus	Textiel van katoen voor het drogen bij hogere temperaturen.
Mix	Gemengde belading van katoenen en synthetisch textiel.
Tijdprogramma warm/Minuterie chaud	Alle textielsoorten behalve wol en zijde.
Chemises 15'/Shirts 15'	Katoen, linnen en kreukherstellend textiel.
Extra Snel 40'/Express 40 min	Synthetische stof, katoen of gemengde weefsels.
Dons/Duvet	Textiel met donsulling.
Lingerie/Fijn/Lingerie fine/Délicat	Lingerie van synthetische, katoenen of gemengde weefsels.
Wol in korf/Séchage panier	Wasmachinebestendige wol.

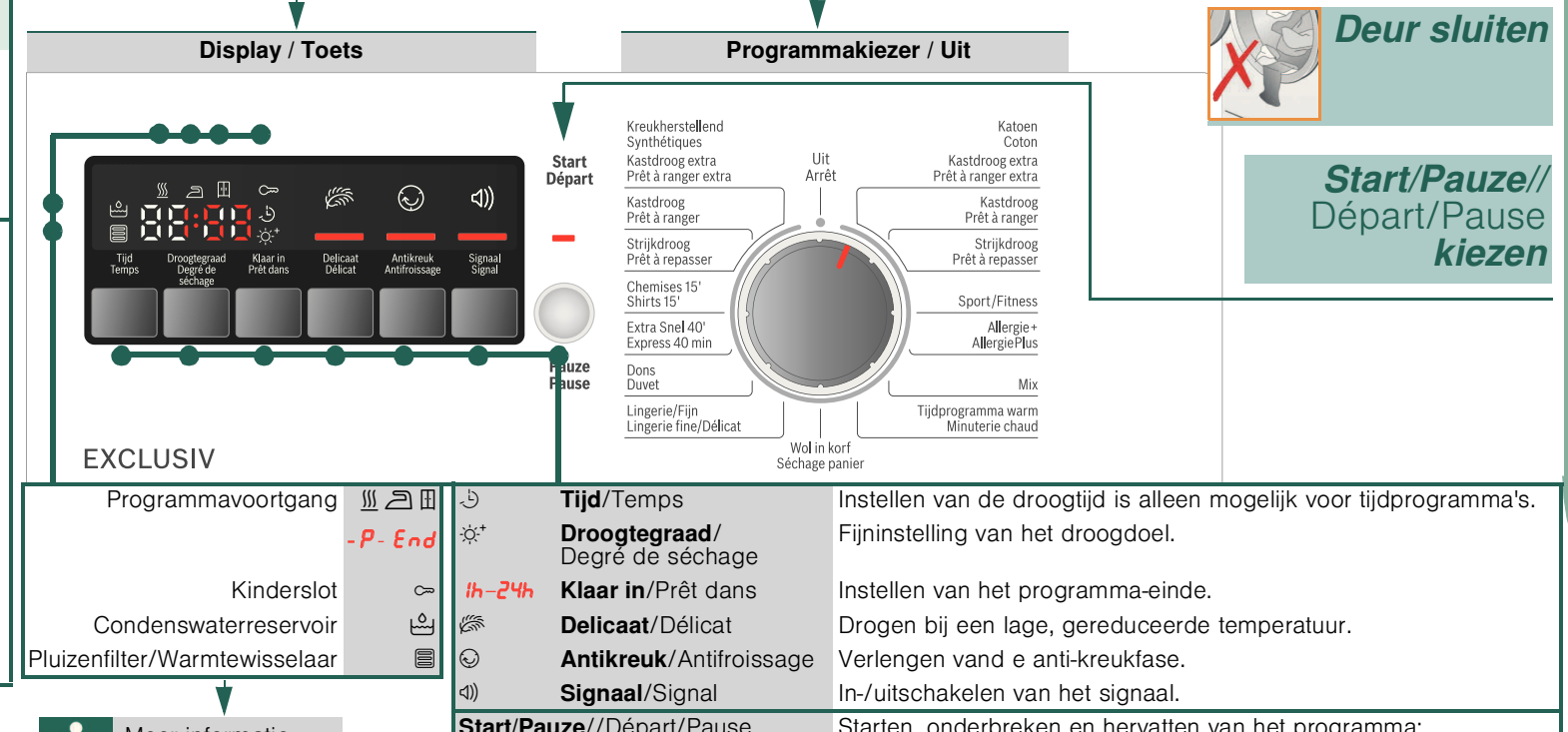

Programma individueel instellen en aanpassen

Deur sluiten

Start/Pauze//Départ/Pause kiezen



7
Condenswaterreservoir legen
Reservoir **na elke keer** drogen legen!
1. Condenswaterreservoir er uit trekken en horizontaal houden.
2. Condenswater afgieten.
3. Condenswaterreservoir altijd volledig inschuiven totdat deze vastklikt.
Wanneer indicatielampje **(Condenswaterreservoir)** knippert → Wat te doen wanneer..., pagina 11.

6
Pluizenfilter reinigen
i Droger uitsluitend gebruiken met geplaatst, goed functionerend pluizenfilter. Een schoon pluizenfilter reduceert het energieverbruik.

Het pluizenfilter **na** elke keer drogen reinigen:
1. Deur openen. Pluizen bij/rond de deur verwijderen en het pluizenfilter er uit trekken.

2. Pluizen van de schacht van het pluizenfilter verwijderen.

3. Pluizenfilter en de pluizen van het filter verwijderen (met de hand over het pluizenfilter strijken). Sterk verontreinigd of verstopt pluizenfilter onder de warme kraan afspoelen en goed afdrogen.

4. Pluizenfilter dichtklappen en weer plaatsen.

5
Was uitnemen en droogautomaat uitschakelen

4
Einde programma
Programma onderbreken

- Deur openen of toets **Start/Pauze//Départ/Pause** indrukken; het droogproces wordt onderbroken.
- Was bijvullen of uitnemen en deur sluiten.
- Indien nodig het programma en de extra functie opnieuw kiezen. Toets **Start/Pauze//Départ/Pause** kiezen. De resterende tijd wordt na enkele minuten bijgewerkt.

! Trommel en deur kunnen heet zijn!

Display en Instelmenu

● Display (statusindicaties)

(Pluizenfilter/Warmtewisselaar)
Pluizenfilter reinigen → blz. 4/11. of warmtewisselaar reinigen → blz. 8.

(Condenswaterreservoir)
Condenswaterreservoir legen → blz. 4/11.

||| -P- End (Programmavoortgang)
In het display wordt de programmastap weergegeven:
||| Droog;
|| Strijkdroog;
|| Kastdroog;
-P- Programmapauze → indien nodig;
End Programma-einde.

⊞ (Kinderslot)
U kunt de droger tegen het per ongeluk wijzigen van de ingestelde functies vergrendelen. Voor het Activeren/Deactiveren van **⊞ (Kinderslot)**, het programma starten of optie **Klaar in/Prêt dans** voorkeuzen en aansluitend de toets **Start/Pauze//Départ/Pause** 5 seconden lang ingedrukt houden, tot een akoestisch signaal klinkt. Het symbool voor de geactiveerde/geactiveerde optie → **⊞ (Kinderslot)** verschijnt/doorft.

[h:min] (Resterende tijd)
Bij de keuze van een programma wordt de geschatte droogtijd voor de maximale belading getoond. Tijdens het drogen herkennen de vochtigheidssensoren de werkelijke belading en corrigeren de programmatijd. Dit wordt door tijdsprongen in de Resterende tijd in het Display zichtbaar.

● Instelmenu (indicatielampjes en toetsen)

i Geselecteerde optie geactiveerd/geactiveerd → Indicatielampje aan/uit. Raadpleeg de aparte handleidingen voor de **energiebesparingsmodus**.

Tijd/Temps
De droogtijd, die uitsluitend voor tijdprogramma's beschikbaar is, kan van 20 minuten tot maximaal 3 uur, in stappen van 10-minuten, worden ingesteld.

***Droogtegraad/Degré de séchage**
Het droogresultaat (bijv. kastdroog) kan in drie stappen worden verhoogd. De was wordt droger. Standaardinstelling = 0. Beschikbare instelwaarden: 0, 1, 2, 3. De instelling blijft na de fijninstelling van een programma voor de andere programma's bewaard, totdat ***Droogtegraad/Degré de séchage** opnieuw wordt gewijzigd.

ih-24h Klaar in/Prêt dans
Het programma-einde kan door het kiezen van de **Klaar in/Prêt dans**-tijd worden ingesteld. De **Klaar in/Prêt dans**-tijd kan in stappen van uren, tot max. 24h, worden ingesteld. Toets **Klaar in/Prêt dans** zo vaak bedienen, tot het gewenste aantal uur wordt getoond (h = uur). Toets **Start/Pauze//Départ/Pause** kiezen, om het programma uitgesteld te starten. Het programma eindigt na het gekozen aantal uren.

Enkele minuten na het instellen van de **Klaar in/Prêt dans**-tijd dooft het displayveld, om energie te besparen. Om het displayveld te activeren, een willekeurige toets kiezen, de deur openen/sluiten of de programmakiezer draaien.

Delicaat/Délicat
Lagere temperatuur voor gevoelig textiel, bijv. polyacryl, polyamide of elastaan, met een langere droogtijd.

Antikreuk/Antifroissage
Trommel beweegt na afloop van het programma met regelmatige tussenpozen om kreuk te voorkomen. Het wasgoed blijft los en luchtig. Standaardinstelling voor ieder programma is 60 minuten. Automatische kreukbescherming kan met 60 minuten worden verlengd.

Signaal/Signal
Voor het in- en uitschakelen van het signaal. Na het programma-einde klinkt het **⊞ Signaal/Signal**, wanneer het is geactiveerd. Deze optie heeft geen invloed op de andere akoestische signalen.

Opmerkingen over wasgoed ...

Aanduiding van textiel
Houd de instructies van de fabrikant aan.

- Geschikt voor droogautomaat.
- Drogen met normale temperatuur.
- Drogen met lage temperatuur → aanvullend **Delicaat/Délicat** kiezen.
- Niet machinaal drogen.

! Het volgende textiel niet in de droogautomaat drogen:
- Luchtdicht textiel (bijv. met rubber coating).
- Gevoelig weefsel (zijde, synthetische gordijnen) → kreukelvorming!
- Met olie vervulde was.

i Tips voor het drogen
- Voor een gelijkmatig droogresultaat, was sorteren op soort weefsel en droogprogramma.
- Zeer klein textiel (bijv. babysokjes) altijd samen met groot textiel (bijv. handdoeken) drogen.
- Ritsluitingen, haken en ogen sluiten, overtrekken dichtknopen.
- Stofriemen, schortbanden enz. samenbinden, evt. een waszak gebruiken.
- Kreukherstellende was niet te veel drogen → gevaar voor kreukels!
Was in de lucht laten nadrogen.
- Wol niet in de droogautomaat drogen. Wol kan echter wel worden opgefrist. → blz. 7, Programma **Wol finish** (afhankelijk van model).
- Was na het drogen niet direct strijken, enkele tijd laten liggen
→ het restvocht wordt dan gelijkmatig verdeeld.
- Gebreed textiel (bijv. T-shirts, tricot) krimpt vaak bij de eerste keer drogen.
→ Niet het programma **Kastdroog extra/Prêt à ranger** extra gebruiken.
- Gesleven was is slechts beperkt geschikt voor de droogautomaat → Stijfsel laat een aanslag achter, die invloed heeft op het drogen.
- Wasverzachter bij het wassen van het te drogen textiel doseren volgens de instructies van de fabrikant.
- Voor voorgedroogd, meelaags textiel of losse afzonderlijke stukken wasgoed het tijdprogramma gebruiken. Ook geschikt voor het nadrogen.

Milieubescherming / Besparingstips
- Voor het drogen het wasgoed in de wasmachine grondig centrifugeren → Hogere centrifugetoerentallen verkorten de droogtijd en reduceren het energieverbruik, ook easy-care wasgoed centrifugeren.
- Maximaal aanbevolen vulgewicht gebruiken, maar niet overschrijden
→ **programma-overzicht** blz. 7.
- Tijdens het drogen de ruimte goed beluchten.
- Pluizenfilter na elke droogcyclus reinigen → **Pluizenfilter reinigen** blz. 4/11.
- Luchtinlaat van de droger mag niet geblokkeerd zijn.

Programma-overzicht zie ook blz. 6.
Sorteren van het wasgoed naar textiel en weefsel. Het textiel moet in de droogautomaat kunnen.
Na het drogen moet het wasgoed ...

PROGRAMMA'S	PROGRAMMA'S
*Katoen/Coton	Stevig textiel, kookbestendig textiel (van katoen of linnen).
*Kreukherstellend/Synthétiques	Stevig textiel, kookbestendig textiel (van katoen of linnen).
Strijkdroog/Prêt à repasser	Strijkvrij wasgoed van synthetisch en gemengd weefsel, kreukherstellend katoen.
Kastdroog/Prêt à ranger	Wasgoed is geschikt om te strijken wasgoed strijken, om kreukels te voorkomen).
Kastdroog extra/Prêt à ranger extra	Eenlaags wasgoed.
Sport/Fitness	Wasgoed met dikke, meelaagse delen.
Allergie+/AllergiePlus	Textiel met membraancoating, waterafstotend textiel, sportkleding, niecezetextiel (jassen/broeken met uitreembare binnenvoering apart drogen).
Tijdprogramma warm/Minuterie chaud	Textiel van katoen voor het drogen bij hogere temperaturen voor meer hygiëne.
Chemises 15'/Shirts 15'	Gemengde belading van textiel van katoen en synthetisch textiel (mix).
Extra Snel 40'/Express 40 min	Voor optimale resultaten maximaal 5 overhemden tegelijkertijd drogen. Na het drogen het wasgoed strijken of ophangen en enige tijd laten rusten. Het restvocht verdeeld zich dan gelijkmatig.
Dons/Duvet	Wasgoed dat snel gedroogd moet worden, bijv. babysokjes, katoen of gemengde weefsels.
Lingerie/Fijn/Lingerie fine/Délicat	De waarden kunnen afhankelijk van de textielsoort, samenstelling van de te drogen was, restvochtgehalte van het textiel alsmede de beladingsbeveiliging afwijken van de vermelde waarden.
Wol in korf/Séchage panier	Textiel zoals hoofdruddissen en dekbedden met donsulling. Niet doorgeestte donsartikelen afzonderlijk drogen.
	Lingerie van synthetische, katoenen of gemengde weefsels.
	Alleen gebruiken met aparte korf. Zie omschrijving wolkorf.
	Wol in korf/Séchage panier

PROGRAMMA'S	PROGRAMMA'S
*Katoen/Coton	Stevig textiel, kookbestendig textiel (van katoen of linnen).
*Kreukherstellend/Synthétiques	Stevig textiel, kookbestendig textiel (van katoen of linnen).
Strijkdroog/Prêt à repasser	Strijkvrij wasgoed van synthetisch en gemengd weefsel, kreukherstellend katoen.
Kastdroog/Prêt à ranger	Wasgoed is geschikt om te strijken wasgoed strijken, om kreukels te voorkomen).
Kastdroog extra/Prêt à ranger extra	Eenlaags wasgoed.
Sport/Fitness	Wasgoed met dikke, meelaagse delen.
Allergie+/AllergiePlus	Textiel met membraancoating, waterafstotend textiel, sportkleding, niecezetextiel (jassen/broeken met uitreembare binnenvoering apart drogen).
Tijdprogramma warm/Minuterie chaud	Textiel van katoen voor het drogen bij hogere temperaturen voor meer hygiëne.
Chemises 15'/Shirts 15'	Voor optimale resultaten maximaal 5 overhemden tegelijkertijd drogen. Na het drogen het wasgoed strijken of ophangen en enige tijd laten rusten. Het restvocht verdeeld zich dan gelijkmatig.
Extra Snel 40'/Express 40 min	Wasgoed dat snel gedroogd moet worden, bijv. babysokjes, katoen of gemengde weefsels.
Dons/Duvet	De waarden kunnen afhankelijk van de textielsoort, samenstelling van de te drogen was, restvochtgehalte van het textiel alsmede de beladingsbeveiliging afwijken van de vermelde waarden.
Lingerie/Fijn/Lingerie fine/Délicat	Textiel zoals hoofdruddissen en dekbedden met donsulling. Niet doorgeestte donsartikelen afzonderlijk drogen.
Wol in korf/Séchage panier	Lingerie van synthetische, katoenen of gemengde weefsels.
	Alleen gebruiken met aparte korf. Zie omschrijving wolkorf.
	Wol in korf/Séchage panier

*Droogdoelen individueel kiesbaar → Kastdroog extra, Kastdroog en Strijkdroog (afhankelijk van model). Fijninstelling van de drooggraad mogelijk; meelaags textiel heeft een langere droogduur nodig dan enkellaags kledingstukken. Aanbeveling: gescheiden drogen.

Robert Bosch Hausgeräte GmbH
Carl-Wery-Str. 34
81739 München/Deutschland
WTB86292FG

9303 / 900087-1019

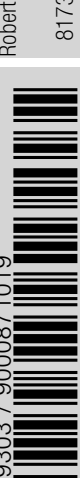

9303 / 900087-1019

9303 / 900087-1019

Verzorging en reiniging Alleen in uitgeschakelde toestand!

- ### Droogautomaatbehuizing, bedieningsveld
- Met een zachte, vochtige lap afnemen.
 - Reinigen met waterstraal niet toegestaan.
 - Wasmiddel- en reinigingsmiddelresten direct verwijderen.
 - Bij het drogen kan er zich tussen het venster en de afdichting af en toe water ophopen. Dit heeft op geen enkele manier invloed op de werking van uw droogautomaat!

- ### Warmtewisselaar
- De warmtewisselaar moet éénmaal per maand gereinigd worden, dit hangt er echter van af hoe vaak de droger gebruikt wordt. Droger later afkoelen en een absorberende doek onder de serviceklep leggen. Er kan restend water uitlopen.

1. Serviceklep ontgrendelen en helemaal openen.
2. Beide sluitendels naar elkaar draaien.

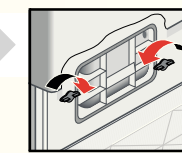

3. Afdekking er uit trekken.

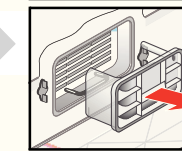

4. Warmtewisselaar er uit trekken.

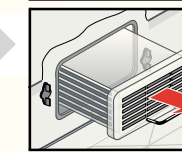

-  Warmtewisselaar niet beschadigen. Alleen met water reinigen. Geen harde/scherpe voorwerpen gebruiken.

5. Warmtewisselaar en afdekking van alle kanten met een waterstraal afspoelen en alle pluisen verwijderen.

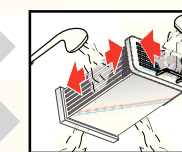

6. Pluisen van de afdichtingen op de droger en op de warmtewisselaar verwijderen.

7. Water goed laten afdruppen.
8. Warmtewisselaar en afdekking er weer inschuiven.
9. Beide sluitendels teruggedraaien en de serviceklep sluiten, tot de vergrendeling vastklikt.

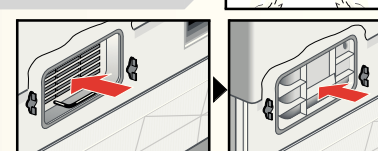

- ### Vochtigheidssensor
- De droger is uitgerust met vochtigheidssensoren van RVS. Vochtigheidssensoren meten de vochtigheidsgraad van het wasgoed. Na een langere gebruikperiode kan er zich op de vochtigheidssensoren een kalklaag afzetten.

1. Deur openen.
2. Vochtigheidssensoren met een vochtig gemaakte spons met ruw oppervlak reinigen.



-  Geen staalwol of schuurmiddel gebruiken!

Installeren

- Leveringsomvang: Droger, gebruiks- en plaatsingshandleiding, wolkorf (afhankelijk van model).
- Droogautomaat controleren op transportschade!
- De droger is zwaar. Niet alleen optillen!
- Voorzichtig, scherpe randen!
- Droogautomaat niet aan uitstekende delen (bijv. deur) optillen - kans op breuk!
- Niet in ruimte plaatsen waar vorst kan optreden!
- Bevroren water kan tot schade leiden!
- In twijfelgevallen door een vakman laten aansluiten!

1. **Droogautomaat opstellen**

- De netstekker moet te allen tijde bereikbaar zijn.
- Op schone, vlakke en vaste ondergrond plaatsen!
- Luchtinlaat van de droger mag niet geblokkeerd zijn.
- Omgeving van de droger schoonhouden.
- Droogautomaat m.b.v. de voorste stelvoeten en de waterpas horizontaal stellen.
- In geen geval de stelvoeten verwijderen!

-  Droogautomaat niet opstellen achter een deur of een schuifdeur, welke het openen van de deur van de droogautomaat kan blokkeren of verhinderen! Kinderen kunnen zich zo niet opsluiten en in levensgevaar geraken.

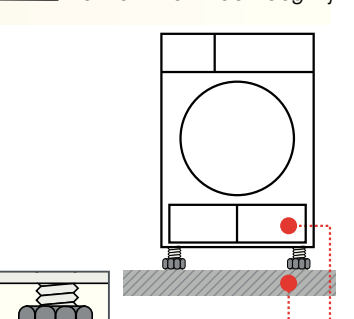
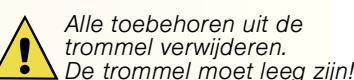

2. **Netaansluiting, Veiligheidsinstructie** → blz. 13.

- Volgens de voorschriften aansluiten op het stopcontact met randaarde, in geval van twijfel het stopcontact door een vakman laten controleren!
- De netspanning en de spanning op het typeplaatje van het apparaat (→ blz. 10) moeten met elkaar overeenstemmen!
- De aansluitwaarde en benodigde zekering zijn aangegeven op het typeplaatje.

3. **De Aansluitwaarde instellen** Houd de zekeringwaarde van uw stopcontacten aan (10/16 A).

1. Programmakiezer op **Uit/Arrêt** zetten.
2. Toets **☼** **Droogtegraad**/Degré de séchage indrukken en houden.
3. Programmakiezer op **Katoen/Coton Kastdroog extra**/Prêt à ranger extra zetten en wachten tot de vorige instelling in het Display verschijnt: **LB=10A** of **H=16A**.
4. Toets **☼** **Droogtegraad**/Degré de séchage indrukken om de instellingen te wijzigen.
5. Programmakiezer op **Uit/Arrêt** zetten.

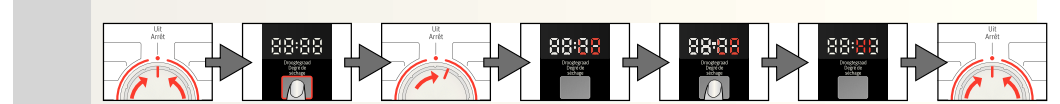

Vorstbeveiliging / Transport Droogautomaat bij mogelijke vorst niet gebruiken.

- ### Vorbereiding
1. Reservoir voor condenswater legen → blz. 4/11.
 2. Programmakiezer op het gewenste programma instellen.
 3. Toets **Start/Pauze**//Départ/Pause kiezen → Condenswater wordt in het reservoir gepompt.
 4. Een paar minuten of tot het stoppen van de droger wachten en aansluitend het reservoir voor condenswater nogmaals legen.
 5. Programmakiezer op **Uit/Arrêt** zetten.

Optimale accessoires (via Servicedienst besteln., afhankelijk van model)

WTZ 1110 **Aansluitset voor condensafvoer**
Het condenswater wordt direct via een slang afgevoerd.

WTZ 11400 **Koppelingset was-droogautomaatzuil**
De droogautomaat kan plaatsbesparend op een geschikte wasautomaat van dezelfde diepte en breedte worden geplaatst. Met uittrekbaar werkblad.
Droogautomaat absoluut met deze koppelingset op de wasautomaat bevestigen.

WMZ 20500 **Ergolade**
Voor het beter laden en lossen. De mand in de lade kan worden gebruikt voor het transport van wasgoed.

Technische gegevens

Afmetingen (DxBxH)	60 x 60 x 85 cm (hoogte instelbaar)
Gewicht	ca. 45 kg
Max. vulgewicht	8 kg
Reservoir voor condenswater	4,2 l
Aansluitspanning	220-240 V
Aansluitvermogen	2100-2800 W
Zekering	10 A / 16 A
Omgevingstemperatuur	5-35°C
Typenummer	Binnenkant deur
Fabricagenummer	Binnenkant deur

- Typeplaatje op de achterkant van de droger.
- **Trommelbinnenverlichting** (afhankelijk van model): De trommel wordt na het openen of sluiten van de deur, alsmede na begin van het programma verlicht en dooft vanzelf.

Verbruikswaarden (De waarde op het label wordt bij maximale verwarmingscapaciteit bereikt.)

Textiel/Programma's	Restvochtgehalte van het textiel na het centrifugeren		Droogtijd**		Energieverbruik**					
	10 A	16 A	10 A	16 A	10 A	16 A				
Katoen 8 kg										
Kastdroog*	1400 tpm (50%)	140 min	108 min	3,84 kWh	3,84 kWh	1000 tpm (60%)	158 min	126 min	4,61 kWh	4,61 kWh
Strijkdroog*	800 tpm (70%)	176 min	144 min	5,31 kWh	5,31 kWh	1400 tpm (50%)	116 min	86 min	2,30 kWh	2,30 kWh
	1000 tpm (60%)	135 min	103 min	3,53 kWh	3,53 kWh	1000 tpm (60%)	135 min	103 min	3,53 kWh	3,53 kWh
	800 tpm (70%)	153 min	121 min	3,96 kWh	3,96 kWh	800 tpm (70%)	153 min	121 min	3,96 kWh	3,96 kWh
Kreukherstellend 3,5 kg										
Kastdroog*	800 tpm (40%)	52 min	46 min	1,42 kWh	1,42 kWh	600 tpm (50%)	65 min	56 min	1,74 kWh	1,74 kWh

* Programma-instelling voor testen, overeenkomstig de geldende standaard EN61121.
** De waarden kunnen afhankelijk van de textielsoort, samenstelling van de te drogen was, restvochtgehalte van het textiel alsmede de beladingshoeveelheid afwijken van de vermelde waarden.

Textiel/Programma	Droogtijd	Energieverbruik per jaar
Katoen 8 kg / 4 kg*		
Kastdroog***	97 min / cyclus	561 kWh / jaar

*** Programma-instelling voor testen en energielabel conform de richtlijn 2010/30/EU.

Servicedienst

Wanneer een storing niet zelf verholpen kan worden (bijv. uit-/inschakelen) → *Wat te doen wanneer...*, Blz. 11/12, neem a.u.b. contact op met onze Servicedienst. Wij vinden altijd een passende oplossing, ook om onnodig bezoek van een monteur te vermijden.

De contactgegevens voor de dichtstbijzijnde **Servicedienst** vindt u in het bijgevoegde Servicedienst-overzicht.
– **NL** 088 424 4010
– **B** 070 222 141

Geef a.u.b. aan de Servicedienst het typenummer (E-Nr.) en het fabricagenummer (FD) van het apparaat door.

Deze gegevens vindt u: Binnenkant van de deur* / in de geopende serviceklep* en op de achterkant van het apparaat. *afhankelijk van model

E-Nr. _____	FD _____
-------------	----------

Productnummer Productienummer

Vertrouw op de competentie van de fabrikant. Neem contact met ons op. Zo waarborgt u dat de reparatie door getrainde servicemonteurs wordt uitgevoerd, die beschikken over originele reservedelen.

Wat te doen wanneer ...

-  Programmakiezer op **Uit/Arrêt** zetten en stekker uit het stopcontact halen.

- Indicatielampje **Start/Pauze**//Départ/Pause brandt niet. Zit de stekker in het stopcontact? Programma gekozen? Zekering van het stopcontact controleren.

- Display en indicatielampen (afhankelijk van model) doven en indicatielamp **Start/Pauze**//Départ/Pause knippert. Energiespaarmodus geactiveerd → afzonderlijke handleiding voor energiebespaarmodus.

- Display is uitgeschakeld. Apparaat gaat in de rustmodus, nadat de optie **Klaar in/Prêt** dans werd geactiveerd → blz. 5.

- Display  **(Condenswaterreservoir)** knippert. Condenswaterreservoir legen → blz. 4. Op toets **Start/Pauze**//Départ/Pause drukken om weergegeven waarde te resetten en aansluitend de toets **Start/Pauze**//Départ/Pause opnieuw in te drukken, om het apparaat eventueel opnieuw te starten. Indien aanwezig, de slang voor de condenswaterafvoer controleren.

- Indicatielampje  **(Pluizenfilter/ Warmtewisselaar)** knippert. Pluizenfilter reinigen → blz. 4. Op toets **Start/Pauze**//Départ/Pause drukken om weergegeven waarde te resetten en aansluitend de toets **Start/Pauze**//Départ/Pause opnieuw in te drukken, om het apparaat eventueel opnieuw te starten. Warmtewisselaar reinigen → blz. 8.

- Droogautomaat start niet. Toets **Start/Pauze**//Départ/Pause gekozen? Deur gesloten? Programma ingesteld?

Wat te doen wanneer ...

- Annulering van het programma, kort na het starten. Omgevingstemperatuur hoger dan 5 °C? Wasgoed in het apparaat gelegd? Te geringe belading voor het gekozen programma?/Tijdprogramma gebruiken → blz. 6/7. Is het geplaatste wasgoed droog?

- Water lekt weg. Droger horizontaal stellen. Afdichting warmtewisselaar reinigen.

- Deur opent zich zelfstandig. Deur dichtdrukken totdat deze hoorbaar vastklikt.

- Kreukvorming. Beladingshoeveelheid overschreden? Kledingstukken na het einde van het programma direct uit het apparaat halen en in vorm trekken. Niet aangepast programma gekozen → blz. 7.

- Droogdoel werd niet bereikt (wasgoed voelt vochtig aan). Warme was voelt vochtiger aan dan dat deze in werkelijkheid is. Gekozen programma past niet bij de belading. Ander droogprogramma kiezen of aanvullend het tijdprogramma kiezen → blz. 7.

- **☼** **Droogtegraad**/Degré de séchage gebruiken voor de drogingsgraad → blz. 5. Fijne klalkatzetting op de vochtigheidssensoren → Vochtigheidssensoren reinigen → blz. 8.

- Programma-onderbreking, bijv. reservoir vol, netspanningsuitval, deur open of maximale droogtijd bereikt? Programma-onderbreking, bijv. reservoir vol, netspanningsuitval, deur open of maximale droogtijd bereikt? Pluizenfilter onder stromend water reinigen → blz. 4/11. Onvoldoende luchttoevoer → voor luchtcirculatie zorgen. Eventueel luchtinlaat verstopt → Inlaat reinigen → blz. 9. Omgevingstemperatuur hoger dan 35°C → ventileren.

- Eén of meer indicatielampen knipperen. Pluizenfilter en warmtewisselaar reinigen → blz. 4,8/11. Plaatsingsvereisten controleren → blz. 9. Uitschakelen, laten afkoelen, weer inschakelen en programma opnieuw starten.

- Stroomstoring. Was direct uit de droogautomaat nemen en uitspreiden. Warmte kan niet weg. Voorzichtig: Deur, trommen en wasgoed kan heet zijn.

Veiligheidsinstructies

-  **Noodgeval** – Direct de stekker uit het stopcontact trekken of zekering onderbreken.
- Droogautomaat ALLEEN...** – in binnenruimten binnen het huishouden gebruiken. – voor het drogen van textiel gebruiken.

- Droogautomaat NOOIT...** – voor andere doeleinden dan hiervoor genoemd gebruiken. – voor wat betreft techniek of eigenschappen veranderen.
- Gevaren** – Kinderen en niet geïnstrueerde personen mogen de droogautomaat niet gebruiken. – Kinderen niet zonder toezicht bij de droogautomaat laten! – Huidsdieren op afstand van de droogautomaat houden! – Alle objecten uit de zakken van het wasgoed halen. Let vooral op aanstekers → **explosiegevaar!** – Niet op de deur leunen of zitten → **gevaar voor kantelen!**

- Installatie** – Losse leidingen bevestigen → **Struikelgevaar!** – Droogautomaat bij mogelijke vorst niet gebruiken. – Droogautomaat conform de voorschriften aansluiten op een wisselspanningsstopcontact met randaarde, omdat anders de veiligheid niet is gewaarborgd. – Aderdiameter moet voldoende zijn. – Alleen aardlekschakelaars met dit symbool gebruiken:  – Netstekker en stopcontact moeten bij elkaar passen. – Geen stekkerdozen/-koppelingen en/of verlengsnoeren gebruiken. – Netstekker niet met vochtige handen vastpakken → **elektrocuciegevaar!** – Netstekker nooit aan de kabel uit het stopcontact trekken. – Netkabel niet beschadigen → **elektrocuciegevaar!**

- Gebruik** – Doe uitsluitend wasgoed in de trommel. Voordat u de droogautomaat inschakelt, moet u de inhoud controleren! – Droogautomaat niet gebruiken, wanneer de was met oplosmiddel, olie, was, vet of verf in aanraking is gekomen (bijv. haarversteviger, nagellakremover, vlekkenverwijderaar, wasbenzine, enz.) → **brand-/explosiegevaar!** – Gevaar door stof (bijv. koolstof, meel): Droogautomaat niet gebruiken → **explosiegevaar!** – Droogautomaat niet gebruiken, wanneer het wasgoed schuimstof-/rubber bevat → elastisch materiaal kan beschadigd raken en de droogautomaat kan door mogelijke vervorming van het schuimmateriaal beschadigd worden. – Zorg er bij het reinigen van het pluizenfilter voor dat er geen vreemde materialen (dons of vulmateriaal) in de opening van de luchtleiding komen. Eventueel de trommel van te voren schoonzuigen met een stofzuiger. Wanneer er tocht vreemde voorwerpen in de luchtleiding terecht komen → de Servicedienst inschakelen → **brand-/explosiegevaar!**

- Lichte objecten, zoals lange haren, kunnen in de luchtinlaat van de droger gezogen worden → **Letselgevaar!**
- Droger na afloop van het programma uitschakelen.
- Condenswater is geen drinkwater en kan met pluisen verontreinigd zijn.

- Defect** – Droger bij defect of vermoedelijke schade niet gebruiken. Reparatie alleen door Servicedienst. – Droger met defecte aansluitkabel niet gebruiken. Defecte netkabel alleen door servicedienst laten vervangen om gevaren te voorkomen.

- Reserveonderdelen Afvoeren** – Gebruik uit veiligheidsoverwegingen alleen originele reserve-onderdelen en toebehoren. – netstekker ontkoppelen, **daarna** netkabel bij apparaat afknippen. Bij openbare verzamelplaats inleveren. – Verpakking: Kinderen niet met de verpakking laten spelen → **gevaar voor verstikking!** – Alle materialen zijn milieuvriendelijk en recyclebaar. Milieuvriendelijk afvoeren

nl Gebruiksaanwijzing



nl Gebruiksaanwijzing

- nl Gebruiksaanwijzing**

Uw nieuwe droger

Gefeliciteerd - u heeft gekozen voor een modern, kwalitatief hoogwaardig huishoudelijk apparaat van Bosch. De condensdroogautomaat kenmerkt zich door een zuinig energieverbruik.

Iedere droogautomaat, die onze fabriek verlaat, wordt zorgvuldig gecontroleerd op werking en optimale toestand. Bij vragen staat onze servicedienst graag tot uw beschikking.

Milieuvriendelijk afvoeren

Verpakking milieuvriendelijk afvoeren. Dit apparaat is gemarkeerd overeenkomstig de Europese Richtlijn 2002/96/EG over afgedankte elektrische en elektronische apparatuur (waste electrical and electronic equipment - WEEE). De richtlijn vormt het raamwerk voor een EU-breed geldende terugname en verwerking van oude apparaten.

Meer informatie over onze producten, toebehoren, reserveonderdelen en service onder: www.bosch-home.com



Veiligheidsinstructies op blz. 13 aanhouden.



Droogautomaat pas na het lezen van deze handleiding en aparte **handleiding voor de energiebesparingsmodus** in bedrijf nemen.

Inhoud

	blz.
■ Voorbereiden	2
■ Bedieningspaneel	2
■ Drogen	3/4
■ Display en instellingen	5
■ Opmerkingen over het wassen	6
■ Programma-overzicht	7
■ Verzorging en reiniging	8
■ Installeren	9
■ Vorstbeveiliging / Transport	9
■ Optionele toebehoren	10
■ Technische gegevens	10
■ Verbruikswaarden	10
■ Servicedienst	11
■ Wat te doen als...	11/12
■ Veiligheidsinstructie	13

Correct gebruik

- alleen in het huishouden,
- alleen voor het drogen van textiel, dat met water is gewassen



Kinderen niet zonder toezicht bij de droogautomaat laten!

Huisdieren op afstand van de droogautomaat houden!

De droogautomaat kan door kinderen vanaf 8 jaar, door personen met beperkte fysieke, sensorische en geestelijke capaciteiten en door personen met een gebrek aan ervaring of kennis bediend worden, wanneer deze worden begeleid of door een verantwoordelijke persoon worden geïnstrueerd.

Programma's / Textiel

Gedetailleerd programma- en textieloverzicht → *programma-overzicht blz. 7.*

Houd de instructies van de fabrikant aan.

Katoen/Coton	Stevig textiel.
Kreukherstellend/Synthétiques	Textiel van synthetische of gemengde weefsels.
Droogdoelen voor de programma's Katoen en Kreukherstellend kunnen worden gekozen:	
Kastdroog extra/Prêt à ranger extra	Wasgoed met dikke, meerlaagse delen.
Kastdroog/Prêt à ranger	Eenlaags wasgoed.
Strijkdroog/Prêt à repasser	Wasgoed is na het drogen klaar om te strijken.
Sport/Fitness	Sportswear van microvezels.
Allergie+/AllergiePlus	Textiel van katoen voor het drogen bij hogere temperaturen.
Mix	Gemengde belading van katoenen en synthetisch textiel.
Tijdprogramma warm/Minuterie chaud	Alle textielsoorten behalve wol en zijde.
Chemises 15'/Shirts 15'	Katoen, linnen en kreukherstellend textiel.
Extra Snel 40'/Express 40 min	Synthetische stof, katoen of gemengde weefsels.
Dons/Duvet	Textiel met donsulling.
Lingerie/Fijn/Lingerie fine/Délicat	Lingerie van synthetische, katoenen of gemengde weefsels.
Wol in korf/Séchage panier	Wasmachinebestendige wol.

Voorbereiding

Installeren → blz. 9.



Een beschermen! Informeer

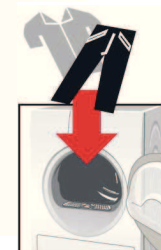

Programmakieler voor programma en het in-apparaat. Kan in beide gedraaid.

Display / Toets

EXCLUSIV

- Programmavoortgang
- Kinderslot
- Condenswaterreservoir
- Pluizenfilter/Warmtewisselaar

Programma's

- Kreukherstellend Synthétiques
- Kastdroog extra Prêt à ranger extra
- Kastdroog Prêt à ranger
- Strijkdroog Prêt à repasser
- Chemises 15' Shirts 15'
- Extra Snel 40' Express 40 min
- Dons Duvet
- Lingerie/Fijn Lingerie fine/Délicat

Start Départ

EXCLUSIV

- P- End
- ih-24h

Tijd/Temps

Droogtegraad/ Degré de séchage

Klaar in/Prêt dans

Delicaat/Délicat

Antikreuk/Antifroissage

Signaal/Signal

Start/Pauze//Départ/Pause

i Meer informatie op blz. 5

adigde droogautomaat nooit in bedrijf

uw Servicedienst!

Droogautomaat controleren



Alleen met droge handen!
Alleen aan de stekker
vastpakken!

Stekker in het stop-contact steken



Was sorteren

Alle objecten uit de zakken halen. Let op aanstekers.
De trommel moet voor het vullen leeg zijn.

Zie ook de aparte handleiding "wolkorf"
(afhankelijk van het model).

er het instellen van het
uitschakelen van het
e richtingen worden

Programma individueel instellen en aanpassen

ammakiezer / Uit

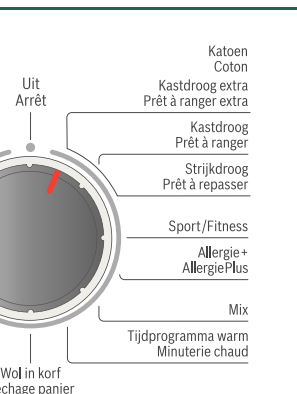

Deur sluiten

Start/Pauze// Départ/Pause kiezen

Instellen van de droogtijd is alleen mogelijk voor tijdprogramma's.
Fijninstelling van het droogdoel.

Instellen van het programma-einde.
Drogen bij een lage, gereduceerde temperatuur.
Verlengen van de anti-kreukfase.
In-/uitschakelen van het signaal.

Starten, onderbreken en hervatten van het programma;
Activeren of deactiveren van ∞ (Kinderslot).

Drogen



1

2

3

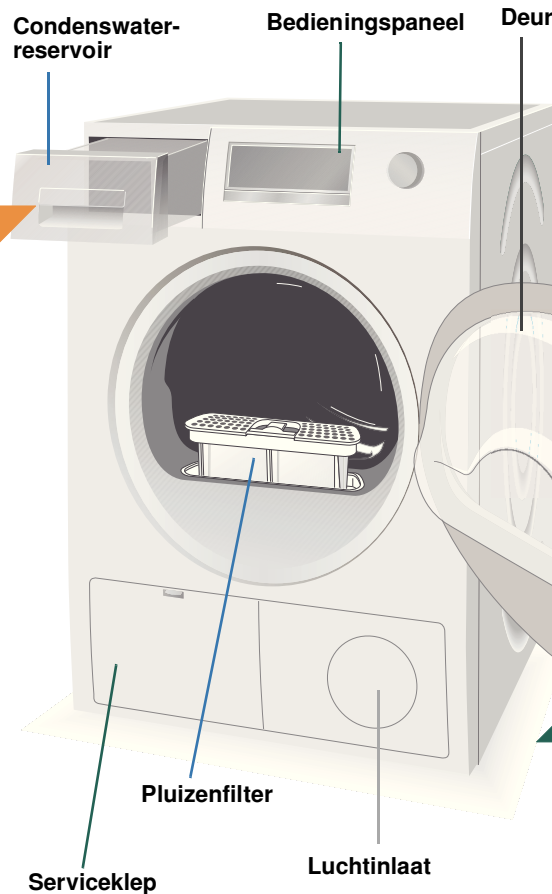

6

Pluizenfilter reinigen

i Droger uitsluitend gebruiken met geplaats, goed functionerend pluizenfilter. Een schoon pluizenfilter reduceert het energieverbruik.

Het pluizenfilter **na** elke keer drogen reinigen:

1. Deur openen. Pluizen bij/rond de deur verwijderen en het pluizenfilter er uit trekken.
2. Pluizen van de schacht van het pluizenfilter verwijderen.
3. Pluizenfilter en de pluizen van het filter verwijderen (met de hand over het pluizenfilter strijken). Sterk verontreinigd of verstopt pluizenfilter onder de warme kraan afspoelen en goed afdrogen.
4. Pluizenfilter dichtklappen en weer plaatsen.

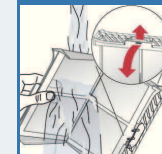
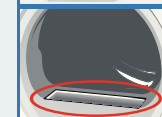

5

Was uitnemen en droogautomaat uitschakelen

4

Einde programma

Programma onderbreken









1. Deur openen of toets **Start/Pauze//Départ/Pause** indrukken; het droogproces wordt onderbroken.
2. Was bijvullen of uitnemen en deur sluiten.
3. Indien nodig het programma en de extra functie opnieuw kiezen. Toets **Start/Pauze//Départ/Pause** kiezen. De resterende tijd wordt na enkele minuten bijgewerkt.



Trommel en deur kunnen heet zijn!

Display en Instelmenu

Display (statusindicaties)

-  **(Pluizenfilter/ Warmtewisselaar)** Pluizenfilter reinigen → blz. 4/11, of warmtewisselaar reinigen → blz. 8.
-  **(Condenswaterreservoir)** Condenswaterreservoir legen → blz. 4/11.
-  **(Programma-voortgang)** In het display wordt de programmastap weergegeven:
 Droog;
 Strijkdroog;
 Kastdroog;
-P - Programmapauze → indien nodig;
End Programma-einde.
-  **(Kinderslot)** U kunt de droger tegen het per ongeluk wijzigen van de ingestelde functies vergrendelen. Voor het Activeren/Deactiveren van  **(Kinderslot)**, het programma starten of optie **Klaar in/Prêt** dans voorkeuren en aansluitend de toets **Start/Pauze//Départ/Pause** 5 seconden lang ingedrukt houden, tot een akoestisch signaal klinkt. Het symbool voor de geactiveerde/gedeactiveerde optie →  **(Kinderslot)** verschijnt/dooft.
- [h:min]**
(Resterende tijd) Bij de keuze van een programma wordt de geschatte droogtijd voor de maximale belading getoond. Tijdens het drogen herkennen de vochtigheidssensoren de werkelijke belading en corrigeren de programmatijd. Dit wordt door tijdsprongen in de Resterende tijd in het Display zichtbaar.

Instelmenu (indicatielampjes en toetsen)

-  Geselecteerde optie geactiveerd/gedeactiveerd → Indicatielampje aan/uit. Raadpleeg de aparte handleidingen voor de **energiebesparingsmodus**.
-  **Tijd/Temps** De droogtijd, die uitsluitend voor tijdprogramma's beschikbaar is, kan van 20 minuten tot maximaal 3 uur, in stappen van 10-minuten, worden ingesteld.
-  **Droogtegraad/ Degré de séchage** Het droogresultaat (bijv. kastdroog) kan in drie stappen worden verhoogd. De was wordt droger. Standaardinstelling = 0. Beschikbare instelwaarden: 0, 1, 2, 3. De instelling blijft na de fijninstelling van een programma voor de andere programma's bewaard, totdat  **Droogtegraad/ Degré de séchage** opnieuw wordt gewijzigd.
- ih - 24h**
Klaar in/Prêt dans Het programma-einde kan door het kiezen van de **Klaar in/Prêt** dans-tijd worden ingesteld. De **Klaar in/Prêt** dans-tijd kan in stappen van uren, tot max. 24h, worden ingesteld. Toets **Klaar in/Prêt** dans zo vaak bedienen, tot het gewenste aantal uur wordt getoond (h = uur). Toets **Start/Pauze//Départ/ Pause** kiezen, om het programma uitgesteld te starten. Het programma eindigt na het gekozen aantal uren. Enkele minuten na het instellen van de **Klaar in/Prêt** dans-tijd dooft het displayveld, om energie te besparen. Om het displayveld te activeren, een willekeurige toets kiezen, de deur openen/sluiten of de programmakiezer draaien.
-  **Delicaat/Délicat** Lagere temperatuur voor gevoelig textiel, bijv. polyacryl, polyamide of elastaan, met een langere droogtijd.
-  **Antikreuk/ Antifroissage** Trommel beweegt na afloop van het programma met regelmatige tussenpozen om kreuk te voorkomen. Het wasgoed blijft los en luchtig. Standaardinstelling voor ieder programma is 60 minuten. Automatische kreukbescherming kan met 60 minuten worden verlengd.
-  **Signaal/Signal** Voor het in- en uitschakelen van het signaal. Na het programma-einde klinkt het  **Signaal/Signal**, wanneer het is geactiveerd. Deze optie heeft geen invloed op de andere akoestische signalen.

Opmerkingen over wasgoed ...



Aanduiding van textiel

Houd de instructies van de fabrikant aan.

- Geschikt voor droogautomaat.
- Drogen met normale temperatuur.
- Drogen met lage temperatuur → aanvullend  **Delicaat/Délicat** kiezen.
- Niet machinaal drogen.

Het volgende textiel niet in de droogautomaat drogen:

- Luchtdicht textiel (bijv. met rubber coating).
- Gevoelig weefsel (zijde, synthetische gordijnen) → kreukelvorming!
- Met olie vervuilde was.



Tips voor het drogen

- Voor een gelijkmatig droogresultaat, was sorteren op soort weefsel en droogprogramma.
- Zeer klein textiel (bijv. babysokjes) altijd samen met groot textiel (bijv. handdoeken) drogen.
- Ritssluitingen, haken en ogen sluiten, overtrekken dichtknopen. Stoffen riemen, schortbanden enz. samenbinden, evt. een waszak gebruiken.
- Kreukherstellende was niet te veel drogen → gevaar voor kreukels! Was in de lucht laten nadrogen.
- Wol niet in de droogautomaat drogen. Wol kan echter wel worden opgefrist. → blz. 7, Programma **Wol finish** (afhankelijk van model).
- Was na het drogen niet direct strijken, enkele tijd laten liggen → het restvocht wordt dan gelijkmatig verdeeld.
- Gebreed textiel (bijv. T-shirts, tricot) krimpt vaak bij de eerste keer drogen. → Niet het programma **Kastdroog extra/Prêt à ranger extra** gebruiken.
- Gesteven was is slechts beperkt geschikt voor de droogautomaat → Stijfslaat een aanslag achter, die invloed heeft op het drogen.
- Wasverzachter bij het wassen van het te drogen textiel doseren volgens de instructies van de fabrikant.
- Voor voorgedroogd, meerlaags textiel of losse afzonderlijke stukken wasgoed het tijdprogramma gebruiken. Ook geschikt voor het nadrogen.

Milieubescherming / Besparingstips

- Voor het drogen het wasgoed in de wasmachine grondig centrifugeren → Hogere centrifugetoerentallen verkorten de droogtijd en reduceren het energieverbruik, ook easy-care wasgoed centrifugeren.
- Maximaal aanbevolen vulgewicht gebruiken, maar niet overschrijden → *programma-overzicht blz. 7*.
- Tijdens het drogen de ruimte goed beluchten.
- Pluizenfilter na elke droogcyclus reinigen → *Pluizenfilter reinigen blz. 4/11*.
- Luchtinlaat van de droger mag niet geblokkeerd zijn.

Programma-overzicht

zie ook blz. 6.

Sorteren van het wasgoed naar textiel en weefsel. Het textiel moet in de droogautomaat kunnen.

Na het drogen moet het wasgoed ..	gestreken	licht gestreken	niet gestreken	gemengeld worden
PROGRAMMA'S				
TEXTIELSOORT EN INFORMATIE				
*Katoen/Coton	max. 8 kg			
*Kreukherstellend/ Synthétiques	max. 3,5 kg			
Strijkdroog/Prêt à repasser				
Kastdroog/Prêt à ranger				
Kastdroog extra/ Prêt à ranger extra				
Sport/Fitness	max. 1,5 kg			
Allergie+/AllergiePlus	max. 6 kg			
Mix	max. 3 kg			
Tijdprogramma warm/ Minuterie chaud	max. 3 kg			
Chemises 15'/Shirts 15'	max. 1 kg			
Extra Snel 40'/ Express 40 min	max. 2 kg			
Dons/Duvel	max. 1,5 kg			
Lingerie/Fijn/ Lingerie fine/Délicat	max. 1 kg			
Wol in korf/Séchage panier	max. 1,5 kg			

*Droogdoelen individueel kiesbaar → Kastdroog extra, Kastdroog en Strijkdroog (*afhankelijk van model*).
Fijninstelling van de drooggraad mogelijk; meerlaags textiel heeft een langere droogduur nodig dan enkellaags kledingstukken.
Aanbeveling: gescheiden drogen.

9303 / 900087 1019



Robert Bosch Hausgeräte GmbH
Carl-Wery-Str. 34
81739 München/Deutschland

WTB86282FG

Verzorging en reiniging



Alleen in uitgeschakelde toestand!

Droogautomaatbehuizing, bedieningsveld

- Met een zachte, vochtige lap afnemen.
- Reinigen met waterstraal niet toegestaan.
- Wasmiddel- en reinigingsmiddelresten direct verwijderen.
- Bij het drogen kan er zich tussen het venster en de afdichting af en toe water ophopen. Dit heeft op geen enkele manier invloed op de werking van uw droogautomaat!

Warmtewisselaar

De warmtewisselaar moet éénmaal per maand gereinigd worden, dit hangt er echter van af hoe vaak de droger gebruikt wordt. Droger laten afkoelen en een absorberende doek onder de serviceklep leggen. Er kan resterend water uitlopen.

1. Serviceklep ontgrendelen en helemaal openen.
2. Beide sluihendels naar elkaar draaien.

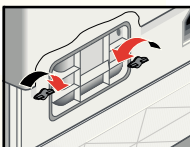

3. Afdekking er uit trekken.

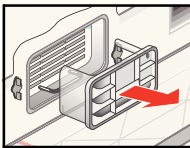

4. Warmtewisselaar er uit trekken.

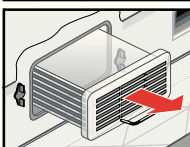

Warmtewisselaar niet beschadigen. Alleen met water reinigen. Geen harde/scherpe voorwerpen gebruiken.

5. Warmtewisselaar en afdekking van alle kanten met een waterstraal afspoelen en alle pluizen verwijderen.

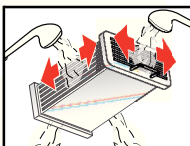

6. Pluizen van de afdichtingen op de droger en op de warmtewisselaar verwijderen.

7. Water goed laten afdruppen.

8. Warmtewisselaar en afdekking er weer inschuiven.

9. Beide sluihendels terugdraaien en de serviceklep sluiten, tot de vergreneling vastklikt.

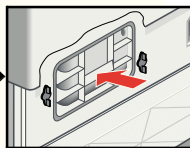
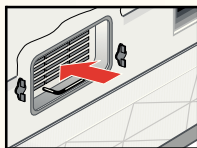

Vochtigheidssensor

De droger is uitgerust met vochtigheidssensoren van RVS. Vochtigheidssensoren meten de vochtigheidsgraad van het wasgoed. Na een langere gebruikperiode kan er zich op de vochtigheidssensoren een kalklaag afzetten.

1. Deur openen.
2. Vochtigheidssensoren met een vochtig gemaakte spons met ruw oppervlak reinigen.



Geen staalwol of schuurmiddel gebruiken!

Installeren

- Leveringsomvang: Droger, gebruiks- en plaatsingshandleiding, wolkorf (afhankelijk van model).
- Droogautomaat controleren op transportschade!
- De droger is zwaar. Niet alleen optillen!
- Voorzichtig, scherpe randen!
- Droogautomaat niet aan uitstekende delen (bijv. deur) optillen - kans op breuk!
- Niet in ruimte plaatsen waar vorst kan optreden! Bevroren water kan tot schade leiden!
- In twijfelgevallen door een vakman laten aansluiten!

1. Droogautomaat opstellen

- De netstekker moet te allen tijde bereikbaar zijn.
- Op schone, vlakken en vaste ondergrond plaatsen!



Alle toebehoren uit de trommel verwijderen. De trommel moet leeg zijn!

- Luchtinlaat van de droger mag niet geblokkeerd zijn.
- Omgeving van de droger schoonhouden.
- Droogautomaat m.b.v. de voorste stelvoeten en de waterpas horizontaal stellen. In geen geval de stelvoeten verwijderen!



Droogautomaat niet opstellen achter een deur of een schuifdeur, welke het openen van de deur van de droogautomaat kan blokkeren of verhinderen! Kinderen kunnen zich zo niet opsluiten en in levensgevaar geraken.

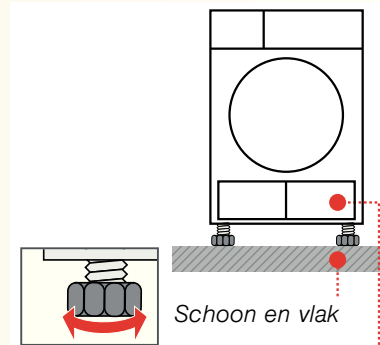

Schoon en vlak

Luchtinlaat vrijhouden

2. Netaansluiting, Veiligheidsinstructie → blz. 13.

- Volgens de voorschriften aansluiten op het stopcontact met randaarde, in geval van twijfel het stopcontact door een vakman laten controleren!
- De netspanning en de spanning op het typeplaatje van het apparaat (→ blz. 10) moeten met elkaar overeenstemmen!
- De aansluitwaarde en benodigde zekering zijn aangegeven op het typeplaatje.

3. De Aansluitwaarde instelen Houd de zekeringwaarde van uw stopcontacten aan (10/16 A).

1. Programmakiezer op **Uit/Arrêt** zetten.
2. Toets **☼** **Droogtegraad/Degré** de séchage indrukken en houden.
3. Programmakiezer op **Katoen/Coton Kastdroog extra/Prêt à ranger extra** zetten en wachten tot de vorige instelling in het Display verschijnt: **L0=10A** of **H1=16A**.
4. Toets **☼** **Droogtegraad/Degré** de séchage indrukken om de instellingen te wijzigen.
5. Programmakiezer op **Uit/Arrêt** zetten.



Vorstbeveiliging / Transport



Droogautomaat bij mogelijke vorst niet gebruiken.



Vorbereiding

1. Reservoir voor condenswater legen → blz. 4/11.
2. Programmakiezer op het gewenste programma instellen.
3. Toets **Start/Pauze//Départ/Pause** kiezen → Condenswater wordt in het reservoir gepompt.
4. Een paar minuten of tot het stoppen van de droger wachten en aansluitend het reservoir voor condenswater nogmaals legen.
5. Programmakiezer op **Uit/Arrêt** zetten.

Optimale accessoires (via Servicedienst bestelnr., afhankelijk van model)

WTZ 1110 Aansluitset voor condensafvoer
Het condenswater wordt direct via een slang afgevoerd.

WTZ 11400 Koppelingsset was-droogautomaatzuil
De droogautomaat kan plaatsbesparend op een geschikte wasautomaat van dezelfde diepte en breedte worden geplaatst. Met uittrekbaar werkblad. Droogautomaat absoluut met deze koppelingsset op de wasautomaat bevestigen.

WMZ 20500 Ergolade
Voor het beter laden en lossen. De mand in de lade kan worden gebruikt voor het transport van wasgoed.

Technische gegevens

Afmetingen (DxBxH)	60 x 60 x 85 cm (hoogte instelbaar)
Gewicht	ca. 45 kg
Max. vulgewicht	8 kg
Reservoir voor condenswater	4,2 l
Aansluitspanning	220-240 V
Aansluitvermogen	2100-2800 W
Zekering	10 A / 16 A
Omgevingstemperatuur	5-35°C
Typenummer	Binnenkant deur
Fabricage nummer	

Typeplaatje op de achterkant van de droger.

● **Trommelbinnenverlichting** (afhankelijk van model): De trommel wordt na het openen of sluiten van de deur, alsmede na begin van het programma verlicht en dooft vanzelf.

Verbruikswaarden

(De waarde op het label wordt bij maximale verwarmingscapaciteit bereikt.)

Textiel/Programma's	Restvochtgehalte van het textiel na het centrifugeren		Droogtijd**		Energieverbruik**	
	10 A	16 A	10 A	16 A	10 A	16 A
Katoen 8 kg Kastdroog*	1400 tpm (50%)		140 min	108 min	3,84 kWh	3,84 kWh
	1000 tpm (60%)		158 min	126 min	4,61 kWh	4,61 kWh
	800 tpm (70%)		176 min	144 min	5,31 kWh	5,31 kWh
Strijkdroog*	1400 tpm (50%)		116 min	86 min	2,30 kWh	2,30 kWh
	1000 tpm (60%)		135 min	103 min	3,53 kWh	3,53 kWh
	800 tpm (70%)		153 min	121 min	3,96 kWh	3,96 kWh
Kreukherstellend 3,5 kg Kastdroog*	800 tpm (40%)		52 min	46 min	1,42 kWh	1,42 kWh
	600 tpm (50%)		65 min	56 min	1,74 kWh	1,74 kWh

* Programma-instelling voor testen, overeenkomstig de geldende standaard EN61121.

** De waarden kunnen afhankelijk van de textielsoort, samenstelling van de te drogen was, restvochtgehalte van het textiel alsmede de beladingshoeveelheid afwijken van de vermelde waarden.

Textiel/Programma	Droogtijd	Energieverbruik per jaar
Katoen 8 kg / 4 kg* Kastdroog***	97 min / cyclus	561 kWh / jaar

*** Programma-instelling voor testen en energielabel conform de richtlijn 2010/30/EU.

Servicedienst

Wanneer een storing niet zelf verholpen kan worden (bijv. uit-/inschakelen) → *Wat te doen wanneer...*, Blz. 11/12, neem a.u.b. contact op met onze Servicedienst. Wij vinden altijd een passende oplossing, ook om onnodig bezoek van een monteur te vermijden.

De contactgegevens voor de dichtstbijzijnde **Servicedienst** vindt u in het bijgevoegde Servicedienst-overzicht.

– NL 088 424 4010
– B 070 222 141

Geef a.u.b. aan de Servicedienst het typenummer (E-Nr.) en het fabricage nummer (FD) van het apparaat door.

E-Nr. _____ FD _____

Productnummer Productienummer

*Deze gegevens vindt u:
Binnenkant van de deur* / in de geopende serviceklep* en op de achterkant van het apparaat.*

** afhankelijk van model*

Vertrouw op de competentie van de fabrikant. Neem contact met ons op. Zo waarborgt u dat de reparatie door getrainde servicemonteurs wordt uitgevoerd, die beschikken over originele reservedelen.

Wat te doen wanneer ...



Programmakieler op **Uit/Arrêt** zetten en stekker uit het stopcontact halen.

- Indicatielampje **Start/Pauze//** Départ/Pause brandt niet. Zit de stekker in het stopcontact? Programma gekozen? Zekering van het stopcontact controleren.
- Display en indicatielampen (afhankelijk van model) doven en indicatielamp **Start/Pauze//** Départ/Pause knippert. Energiespaarmodus geactiveerd → *afzonderlijke handleiding voor energiebespaarmodus.*
- Display is uitgeschakeld. Apparaat gaat in de rustmodus, nadat de optie **Klaar in/Prêt** dans werd geactiveerd → *blz. 5.*
- Display  **(Condenswaterreservoir)** knippert. Condenswaterreservoir legen → *blz. 4.* Op toets **Start/Pauze//Départ/Pause** drukken om weergegeven waarde te resetten en aansluitend de toets **Start/Pauze//Départ/Pause** opnieuw in te drukken, om het apparaat eventueel opnieuw te starten. Indien aanwezig, de slang voor de condenswaterafvoer controleren.
- Indicatielampje  **(Pluizenfilter/ Warmtewisselaar)** knippert. Pluizenfilter reinigen → *blz. 4.* Op toets **Start/Pauze//Départ/Pause** drukken om weergegeven waarde te resetten en aansluitend de toets **Start/Pauze//Départ/Pause** opnieuw in te drukken, om het apparaat eventueel opnieuw te starten. Warmtewisselaar reinigen → *blz. 8.*
- Droogautomaat start niet. Toets **Start/Pauze//Départ/Pause** gekozen? Deur gesloten? Programma ingesteld?

Wat te doen wanneer ...

●	Annulering van het programma, kort na het starten.	Omgevingstemperatuur hoger dan 5 °C? Wasgoed in het apparaat gelegd? Te geringe belading voor het gekozen programma? Tijdprogramma gebruiken → blz. 6/7. Is het geplaatste wasgoed droog?
●	Water lekt weg.	Droger horizontaal stellen. Afdichting warmtewisselaar reinigen.
●	Deur opent zich zelfstandig.	Deur dichtdrukken totdat deze hoorbaar vastklikt.
●	Kreukvorming.	Beladingshoeveelheid overschreden? Kledingstukken na het einde van het programma direct uit het apparaat halen en in vorm trekken. Niet aangepast programma gekozen → blz. 7.
●	Droogdoel werd niet bereikt (wasgoed voelt vochtig aan).	Warme was voelt vochtiger aan dan dat deze in werkelijkheid is. Gekozen programma past niet bij de belading. Ander droogprogramma kiezen of aanvullend het tijdprogramma kiezen → blz. 7. ☀️ Droogtegraad /Degré de séchage gebruiken voor de drogingsgraad → blz. 5. Fijne klalkafzetting op de vochtigheidssensoren → Vochtigheidssensoren reinigen → blz. 8. Programma-onderbreking, bijv. reservoir vol, netspanningsuitval, deur open of maximale droogtijd bereikt?
●	Droogtijd te lang.	Pluizenfilter onder stromend water reinigen → blz. 4/11. Onvoldoende luchttoevoer → voor luchtcirculatie zorgen. Eventueel luchtinlaat verstopt → Inlaat reinigen → blz. 9. Omgevingstemperatuur hoger dan 35 °C → ventileren.
●	Eén of meer indicatielampen knipperen.	Pluizenfilter en warmtewisselaar reinigen → blz. 4,8/11. Plaatsingsvereisten controleren → blz. 9. Uitschakelen, laten afkoelen, weer inschakelen en programma opnieuw starten.
●	Stroomstoring.	Was direct uit de droogautomaat nemen en uitspreiden. Warmte kan niet weg. Voorzichtig: Deur, trommen en wasgoed kan heet zijn.

Veiligheidsinstructies



Noodgeval	– Direct de stekker uit het stopcontact trekken of zekering onderbreken.
Droogautomaat ALLEEN...	– in binnenruimten binnen het huishouden gebruiken. – voor het drogen van textiel gebruiken.
Droogautomaat NOOIT...	– voor andere doeleinden dan hiervoor genoemd gebruiken. – voor wat betreft techniek of eigenschappen veranderen.
Gevaren	– Kinderen en niet geïnstrueerde personen mogen de droogautomaat niet gebruiken. – Kinderen niet zonder toezicht bij de droogautomaat laten! – Huisdieren op afstand van de droogautomaat houden! – Alle objecten uit de zakken van het wasgoed halen. Let vooral op aanstekers → explosiegevaar! – Niet op de deur leunen of zitten → gevaar voor kantelen!
Installatie	– Losse leidingen bevestigen → Struikelgevaar! – Droogautomaat bij mogelijke vorst niet gebruiken.
Elektrische aansluiting	– Droogautomaat conform de voorschriften aansluiten op een wisselspanningsstopcontact met randaarde, omdat anders de veiligheid niet is gewaarborgd. – Aderdiameter moet voldoende zijn. – Alleen aardlekschakelaars met dit symbool gebruiken:  – Netstekker en stopcontact moeten bij elkaar passen. – Geen stekkerdozen/-koppelingen en/of verlengsnoeren gebruiken. – Netstekker niet met vochtige handen vastpakken → elektrocuciegevaar! – Netstekker nooit aan de kabel uit het stopcontact trekken. – Netkabel niet beschadigen → elektrocuciegevaar!
Gebruik	– Doe uitsluitend wasgoed in de trommel. Voordat u de droogautomaat inschakelt, moet u de inhoud controleren! – Droogautomaat niet gebruiken, wanneer de was met oplosmiddel, olie, was, vet of verf in aanraking is gekomen (bijv. haarversteviger, nagellakremover, vlekkenverwijderaar, wasbenzine, enz.) → brand-/explosiegevaar! – Gevaar door stof (bijv. koolstof, meel): Droogautomaat niet gebruiken → explosiegevaar! – Droogautomaat niet gebruiken, wanneer het wasgoed schuimstof/-rubber bevat → elastisch materiaal kan beschadigd raken en de droogautomaat kan door mogelijke vervorming van het schuimmateriaal beschadigd worden. – Zorg er bij het reinigen van het pluizenfilter voor dat er geen vreemde materialen (dons of vulmateriaal) in de opening van de luchtleiding komen. Eventueel de trommel van te voren schoonzuigen met een stofzuiger. Wanneer er tocht vreemde voorwerpen in de luchtleiding terecht komen → de Servicedienst inschakelen → brand-/explosiegevaar! – Lichte objecten, zoals lange haren, kunnen in de luchtinlaat van de droger gezogen worden → Letselgevaar! – Droger na afloop van het programma uitschakelen. – Condenswater is geen drinkwater en kan met pluizen verontreinigd zijn.
Defect	– Droger bij defect of vermoedelijke schade niet gebruiken. Reparatie alleen door Servicedienst. – Droger met defecte aansluitkabel niet gebruiken. Defecte netkabel alleen door servicedienst laten vervangen om gevaren te voorkomen.
Reserveonderdelen	– Gebruik uit veiligheidsoverwegingen alleen originele reserve-onderdelen en toebehoren.
Afvoeren	– netstekker ontkoppelen, daarna netkabel bij apparaat afknippen. Bij openbare verzamelplaats inleveren. – Verpakking: Kinderen niet met de verpakking laten spelen → gevaar voor verstikking! – Alle materialen zijn milieuvriendelijk en recyclebaar. Milieuvriendelijk afvoeren



Droogautomaat



nl Gebruiksaanwijzing