

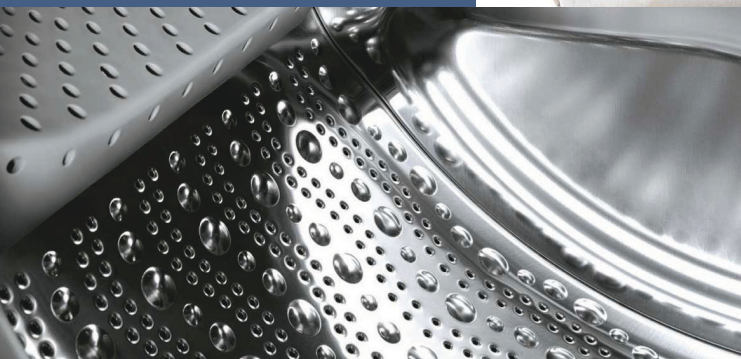

Register your new Bosch now:
www.bosch-home.com/welcome



Lavatrice
WAK20268IT



BOSCH

it Istruzioni per l'uso e l'installazione

La vostra nuova lavatrice

Grazie per aver scelto una lavatrice Bosch.

Concedetevi qualche minuto di tempo per la lettura dei testi e scoprirete i vantaggi della vostra nuova lavatrice.

Per soddisfare gli elevati requisiti di qualità della marca Bosch, tutte le nostre lavatrici vengono sottoposte a un severo controllo prima di lasciare la fabbrica, finalizzato ad accertarne il corretto funzionamento e ad assicurarsi che siano prive di difetti.

Per ulteriori informazioni sui nostri prodotti, accessori e ricambi o per ricevere assistenza tecnica è possibile consultare il sito www.bosch-home.com o rivolgersi ai nostri centri di assistenza clienti.

Il manuale di utilizzo e installazione fa riferimento a vari modelli; le differenze vengono indicate nei singoli passaggi delle funzioni.



Mettere in funzione la lavatrice solo dopo aver letto le istruzioni per l'uso e l'installazione riportate nel presente manuale!

Interpretazioni di simboli / parole chiave

Pericolo!

La combinazione del simbolo e della parola precedente indica una situazione potenzialmente pericolosa. Il mancato rispetto delle indicazioni può provocare lesioni o portare alla morte.

Attenzione!

Indica una situazione potenzialmente pericolosa. Il mancato rispetto delle indicazioni può provocare danni a cose e/o all'ambiente.

Indicazione / consiglio

Indicazioni per un impiego ottimale dell'apparecchio / informazioni utili.

1. 2. 3. / a) b) c)

Le procedure da seguire sono indicate tramite numeri o lettere.

■ / -

Gli elenchi sono indicati tramite una casella o un trattino.

Indice

	Uso corretto	4		Utilizzare l'apparecchio	16
	Istruzioni di sicurezza	5		Preparare la lavatrice	16
	Sicurezza elettrica	5		Selezionare il programma/accendere l'apparecchio	16
	Pericoli di lesioni	5		Modificare le impostazioni di programma	16
	Sicurezza bambini	5		Selezionare impostazioni di programma aggiuntive	17
	Tutela dell'ambiente	6		Introdurre la biancheria nel cestello .	17
	Imballaggio/apparecchio dismesso ..	6		Dosare e introdurre il detersivo e l'additivo	17
	Consigli per risparmiare	6		Avvio del programma	18
	L'essenziale in breve	7		Sicurezza bambini	18
	Conoscere l'apparecchio	8		Aggiungere biancheria	19
	Lavatrice	8		Cambio del programma	19
	Pannello comandi	9		Interruzione del programma	19
	Display	9		Fine programma con Ammollo fine lavaggio	19
	Bucato	10		Fine del programma	19
	Preparare il bucato	10		Estrarre il bucato/spegnere l'apparecchio	20
	Dividere il bucato	10		Analisi sensoriale	20
	Detersivo	11		Automatismo quantità	20
	Corretta scelta del detersivo	11		Controllo antisbilanciamento	20
	Risparmiare energia e detersivo	11		Impostazione del segnale	21
	Tabella dei programmi	12		Pulizia e manutenzione	22
	Programmi sul selettore programmi .	12		Corpo della macchina/Pannello comandi	22
	Inamidare	14		Cestello	22
	Tingere/Decolorare	14		Decalcificazione	22
	Ammollo	14		Cassetto detersivo e alloggiamento .	22
	Impostazioni del programma ..	14		Pompa di scarico dell'acqua otturata	22
	Temperatura	15		Raccordo flessibile di scarico otturato in corrispondenza del sifone	23
	Velocità di centrifuga	15		Filtro nel raccordo di carico acqua otturato	24
	Fine fra	15		Guasti, Che fare se?	24
	Impostazioni di programma aggiuntive	16		Sblocco di emergenza	24
	 TurboPerfect	16		Indicazioni del display	25
	 EcoPerfect	16		Guasti, Che fare se?	25
	 Stirameno	16			



Servizio di assistenza clienti . 27



Valori di consumo. 28

Etichetta energetica.	28
Tabella dei consumi.	29
I programmi più efficienti per tessuti di cotone	29
Classe di efficienza centrifuga.	30



Dati tecnici 30



Installazione e allacciamento . 30

Fornitura	30
Istruzioni di sicurezza.	31
Superficie di posizionamento della lavatrice	32
Installazione della macchina sopra a uno zoccolo o su un pavimento in travi di legno	32
Installazione sottopiano/incasso dell'apparecchio in una cucina modulare componibile.	32
Rimuovere i blocchi di trasporto	32
Lunghezze di raccordi e del cavo elettrico	33
Alimentazione idraulica	33
Scarico dell'acqua.	34
Livellamento.	35
Allacciamento elettrico.	36
La prima messa in funzione.	36
Trasporto	37



Uso corretto

- Utilizzare esclusivamente per uso domestico e privato.
- La lavatrice è idonea al lavaggio di tessuti lavabili in lavatrice e di capi in lana lavabili a mano in acqua e detersivo.
- L'apparecchio è idoneo per l'uso di acqua fredda e l'impiego di comuni detersivi e additivi reperibili in commercio, peraltro idonei per l'utilizzo nelle lavatrici ad uso domestico.
- Nel dosaggio di tutti i detersivi, coadiuvanti, additivi e detergenti osservare scrupolosamente le istruzioni del produttore.
- La lavatrice può essere utilizzata da bambini a partire da 8 anni di età, da persone con capacità fisiche, psichiche o sensoriali ridotte o da persone che non hanno familiarità con l'apparecchio o non ne conoscono a sufficienza il funzionamento, solamente **sotto sorveglianza o se sono state istruite** da persona responsabile. Vietare ai bambini l'accesso al locale, senza sorveglianza, durante i lavori di lavaggio e di manutenzione.
- Tenere lontani dalla lavatrice gli animali domestici.

Leggere le istruzioni di uso e installazione e tutte le altre informazioni accluse alla lavatrice. Adottare le corrispondenti misure di sicurezza.

Conservare la documentazione allegata per un utilizzo futuro.

Istruzioni di sicurezza

Sicurezza elettrica

Avviso **Pericolo di morte!!**

Rischio di folgorazione in caso di contatto con componenti sotto tensione.

- Non toccare mai la spina di alimentazione con le mani bagnate.
- Staccare il cavo di alimentazione sempre dalla presa e mai tirando il cavo, perchè si rischia di danneggiarlo.

Pericoli di lesioni

Avviso **Pericolo di lesioni!!**

- Nella fase di trasporto della lavatrice non impugnare parti sporgenti (ad es. oblò di carico, piano di appoggio); questi componenti possono rompersi e provocare lesioni. Non sollevare la lavatrice dai componenti sporgenti.
- Se si sale sulla lavatrice, il piano di lavoro potrebbe rompersi e causare lesioni. Non salire sulla lavatrice.
- Se ci si appoggia all'oblò di carico aperto, la lavatrice potrebbe rovesciarsi e causare lesioni. Non appoggiarsi all'oblò di carico aperto.

- Toccare il cestello in rotazione può causare lesioni alle mani. Non toccare il cestello in rotazione. Attendere che il cestello sia fermo.

Avviso **Pericolo di scottature! !**

Durante il lavaggio ad alte temperature, il contatto con liscivia bollente (ad es. durante la fase di scarico nel lavandino) può provocare scottature. Non toccare la liscivia bollente.

Sicurezza bambini

Avviso **Pericolo di morte!!**

Non permettere ai bambini di utilizzare la lavatrice come un gioco: i bambini potrebbero trovarsi in situazioni di pericolo o ferirsi.

- Non lasciare bambini privi di sorveglianza nei pressi della lavatrice.
- Non permettere ai bambini di giocare con la lavatrice.

Avviso **Pericolo di morte!!**

I bambini potrebbero rinchiudersi nella lavatrice rischiando la vita.

Per apparecchi fuori uso:

- staccare la spina di alimentazione.

- troncare il cavo di alimentazione ed eliminarlo assieme alla spina.
- distruggere la chiusura dell'oblò di carico

 **Avviso**

Pericolo di asfissia!!

Durante il gioco i bambini possono avvolgersi nell'imballaggio, nei fogli di plastica e in parti di imballaggi. Pericolo di soffocamento. Tenere imballaggi, fogli di plastica ed elementi di imballaggio fuori dalla portata dei bambini.

 **Avviso**

Pericolo di intossicazione!!

Detersivi e additivi, se ingeriti, possono provocare avvelenamenti. Tenere detersivi e additivi fuori dalla portata dei bambini.

 **Avviso**

Irritazioni degli occhi e della pelle!

Il contatto con detersivi e additivi può provocare irritazioni degli occhi e della pelle. Tenere detersivi e additivi fuori dalla portata dei bambini.

 **Avviso**

Pericolo di lesioni!!

Durante il lavaggio ad alte temperature il vetro dell'oblò di carico si surriscalda. Impedire ai bambini di toccare l'oblò di carico.



Tutela dell'ambiente

Imballaggio/apparecchio dismesso



Smaltire l'imballaggio secondo le normative ambientali vigenti.

Questo apparecchio è contrassegnato conformemente alla Direttiva europea 2002/96/CEE – Rifiuti di apparecchiature elettriche ed elettroniche (waste electrical and electronic equipment – WEEE).









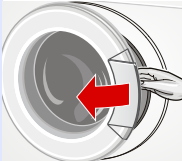
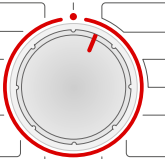
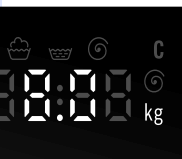
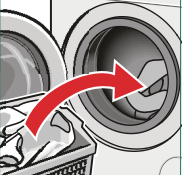
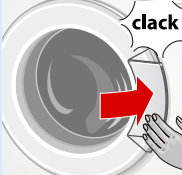
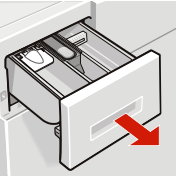

La direttiva prescrive il quadro normativo per un recupero e riciclaggio degli apparecchi dismessi.

Consigli per risparmiare

- Per ogni specifico programma di lavaggio immettere la quantità massima di biancheria ammessa. Tabella dei programmi → *Pagina 12*
- Lavare senza prelavaggio la biancheria con sporco normale.
- Per il lavaggio di capi dallo sporco leggero o normale è possibile ridurre l'energia e il detersivo utilizzati. → *Pagina 11*
- **Modalità risparmio energetico:** L'illuminazione del display si spegne dopo pochi minuti, **Avvio** lampeggia. Per attivare l'illuminazione premere un tasto qualsiasi. La modalità di risparmio energetico non viene attivata durante lo svolgimento di un programma.

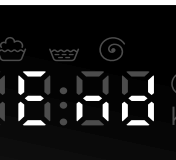
- Se al termine del lavaggio, la biancheria sarà asciugata nell'asciugatrice, selezionare una velocità di centrifuga secondo le istruzioni del produttore dell'asciugatrice.

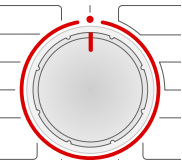
L'essenziale in breve

1				
	Inserire la spina.	Aprire il rubinetto dell'acqua.	Suddividere la biancheria.	Aprire l'oblò di carico.
2				
	Selezionare il programma, per es. Cotone .	Rispettare il carico max. indicato sul display.	Introdurre la biancheria.	Chiudere l'oblò di carico.
3				
	Introdurre il detersivo.	Event. modificare le preimpostazioni del programma.	Event. selezionare impostazioni aggiuntive.	Avviare il programma.
4				
	Fine del programma	Aprire l'oblò di carico ed estrarre il bucato.	Portare il selettore programmi su ●.	Chiudere il rubinetto dell'acqua (nei modelli senza Acqua-Stop).

Conoscere l'apparecchio

Lavatrice

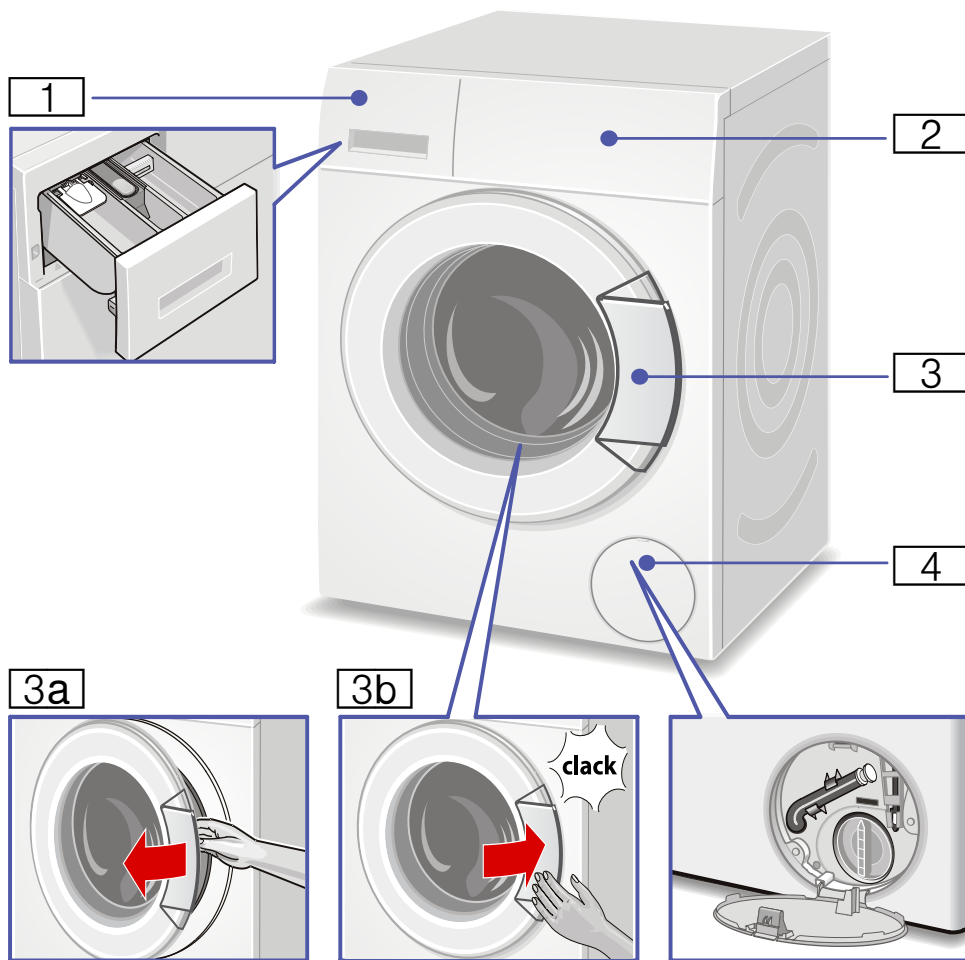

1 Cassetto del detersivo → *Pagina 17*

2 Elementi di comando e visualizzazione

3 Oblò di carico con maniglia per l'apertura

3a Aprire l'oblò di carico

3b Chiudere l'oblò di carico

4 Sportello di servizio

Pannello comandi

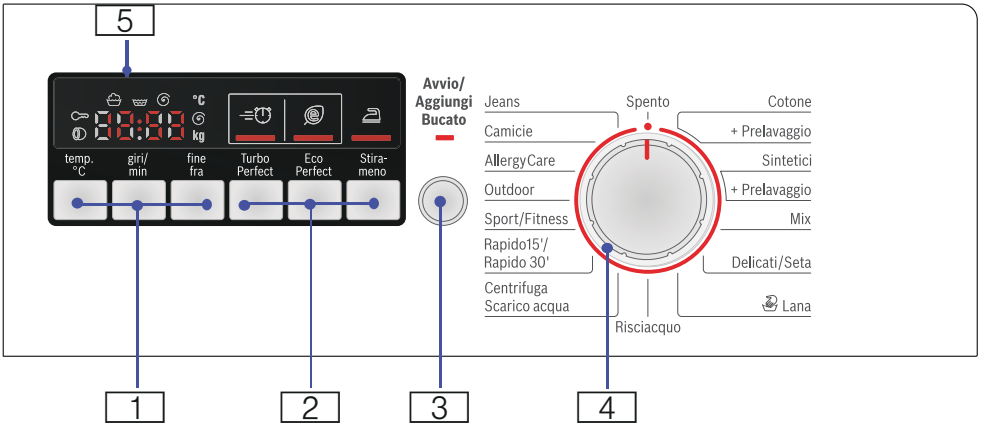

1 temp. °C (Temperatura), giri/min (velocità di centrifuga), fine fra per la modifica delle preimpostazioni del programma

2 Turbo Perfect, Eco Perfect, Stiramento : impostazioni di programma aggiuntive

3 Avvio/Aggiungi Bucato per avviare, interrompere e terminare un programma (ad es. aggiunta di biancheria)

4 Selettore programmi per scegliere un programma e interruttore acceso/spento

5 Display per impostazioni e informazioni

Display

Impostazioni per il programma selezionato

Cold - 90 °C	Temperatura	Cold = freddo
--...1000* Ⓞ	Velocità di centrifuga;	in giri/min (giri al minuto) ;
	* max. numero di giri a seconda del modello	-- -- = ammollo fine lavaggio (esclusione della centrifuga finale)
1.30	Durata del programma	a seconda della selezione del programma in h:min (ore:minuti)
1 - 24h	Fine fra	Fine del programma dopo ... h (h=ore)
8,0 kg	Carico max.	

Indicazioni di stato per l'avanzamento del programma (svolgimento del programma):

☁️🪥Ⓞ Fine: lavaggio, risciacquo, centrifuga, durata del programma oppure fine del programma

Ⓞ : aprire l'oblò di carico, aggiungere biancheria → *Pagina 19*

🔒 : sicurezza bambini → *Pagina 18*



Bucato

Preparare il bucato

Attenzione!

Danni all'apparecchio/danni ai tessuti

Corpi estranei (es. monete, clips, spille, chiodi) possono danneggiare i capi o i componenti della lavatrice.

Attenersi alle seguenti indicazioni nella preparazione del bucato:

- Vuotare le tasche dei capi da lavare.

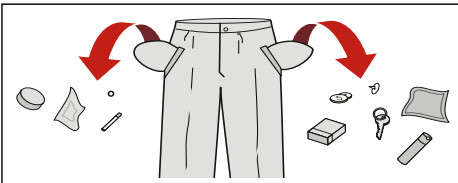

- Attenzione alle parti metalliche (fermagli per carta ecc.); se presenti, rimuoverle.
- Raccogliere i capi delicati in una retina/sacchetto (calze e reggiseni con rinforzi).
- Chiudere le chiusure lampo, abbottonare le federe.
- Spazzolare la sabbia dalle tasche e dai risvolti.
- Rimuovere le rotelline di sostegno delle tende oppure legarle in una rete/sacchetto.

Dividere il bucato

Suddividere il bucato secondo le indicazioni del produttore per la cura dei capi riportate sull'etichetta in base a:

- Tipo di tessuto/materiale
- Colore

Avvertenza: Il bucato può perdere il colore o non tornare perfettamente pulito. Lavare separatamente i capi bianchi e colorati.

Il primo lavaggio di capi colorati nuovi deve essere effettuato separatamente.

- Grado di sporco
 - Suddividere i capi in base al grado di sporco.
 - Per esempi di grado di sporco vedere → *Pagina 11*
 - **sporco leggero:** non effettuare il prelavaggio, event. selezionare l'impostazione ⇒ Turbo Perfect
 - **normale**
 - **molto sporco:** inserire un minor numero di capi, selezionare un programma con prelavaggio
 - **Macchie:** pretrattare/rimuovere le macchie quando sono ancora fresche. Mettere in ammollo con detersivo (non strofinare), quindi lavare secondo il programma corrispondente. In alcuni casi è necessario effettuare diversi lavaggi per rimuovere le macchie ostinate/secche.
- Simboli sull'etichetta
 - Le cifre indicano la temperatura massima di lavaggio.
 - : adatto a lavaggio normale; es. programma **Cotone**
 - : adatto a lavaggio delicato; es. programma **Sintetici**
 - : adatto a lavaggio estremamente delicato; es. programma **Delicati/Seta**
 - : adatto a lavaggio a mano; es. programma **Lana**
 - : non lavare in lavatrice.

Detersivo

Corretta scelta del detersivo

Per la corretta scelta del detersivo, della temperatura e del trattamento di lavaggio è determinante il simbolo di trattamento. → vedere anche www.sartex.ch

Su www.cleanright.eu si trova un gran numero di altre informazioni su detersivi, additivi e detergenti per l'uso domestico.

- **Detersivo universale con sbiancanti ottici**
adatto per biancheria bianca lavabile a 90° in lino o cotone
Programma: Cotone / Cold °C - max. 90 °C
- **Detersivo per capi colorati senza candeggiante e sbiancanti ottici**
adatto per biancheria colorata in lino o cotone
Programma: Cotone / Cold °C - max. 60 °C
- **Detersivo per capi delicati/colorati senza sbiancanti ottici**
adatto per biancheria colorata in fibre facili da trattare, fibre sintetiche
Programma: Sintetici / Cold °C - max. 60 °C
- **Detersivo per capi delicati**
adatto per tessuti pregiati delicati, seta o viscosa
Programma: Delicati/Seta / Cold °C - max. 40 °C
- **Detersivo per lana**
adatto per la lana
Programma Lana / Cold °C - max. 40 °C

Risparmiare energia e detersivo

Con biancheria poco sporca o normalmente sporca si possono



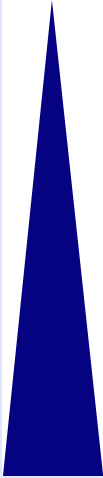











risparmiare energia (riduzione della temperatura di lavaggio) e detersivo.









Risparmio	Grado di sporco/avvertenza
Temperatura ridotta e quantità di detersivo secondo dosaggio consigliato.	leggero Nessuna macchia di sporco riconoscibile. I capi d'abbigliamento hanno assorbito l'odore del corpo, ad es.: <ul style="list-style-type: none"> ■ capi sportivi/estivi leggeri (indossati per poche ore) ■ T-Shirt, camicie, camicette, (indossate per 1 giornata) ■ lenzuola e asciugamani degli ospiti (usati 1 giorno)
	normale Sporco visibile o si riconoscono piccole macchie leggere, ad es.: <ul style="list-style-type: none"> ■ T-Shirt, camicie, camicette (sporche di sudore, indossate più volte) ■ asciugamani, lenzuola (usati per 1 settimana)
	molto sporco Sporco e/o macchie evidenti ad es. strofinacci per stoviglie, biancheria per neonati, abbigliamento professionale
Temperatura secondo l'etichetta del capo e quantità di detersivo secondo dosaggio consigliato/grado di sporco 'molto sporco'	









Avvertenza: Nel dosaggio di tutti i detersivi, coadiuvanti, additivi e detergenti osservare scrupolosamente le istruzioni generali e le istruzioni del produttore. → *Pagina 17*

Tabella dei programmi

Programmi sul selettore programmi

Programma/Tipo di biancheria/Avvertenze	Regolazioni
Nome del programma Breve spiegazione del programma o per quali tessuti è idoneo.	carico max. ; * carico ridotto con impostazione  Turbo Perfect temperatura selezionabile velocità di centrifuga selezionabile; ** max. velocità di centrifuga a seconda del modello impostazioni di programma possibili
Cotone Tessuti resistenti, tessuti lavabili a 90° in cotone o lino Cotone + Prelavaggio : programma con prelavaggio; distribuire il detersivo nello scomparto I e II Avvertenza : Con l'impostazione  Turbo Perfect adatto come programma breve per biancheria poco sporca.	max. 8 kg/5* kg Cold - 90 °C - - - ... 1000** giri/min  ,  , 
Sintetici Tessuti in fibra sintetica o mista. Sintetici + Prelavaggio : programma con prelavaggio; distribuire il detersivo nello scomparto I e II	max. 4 kg Cold - 60 °C - - - ... 1000** giri/min  ,  , 
Mix Carico misto costituito da tessuti in cotone e fibra sintetica.	max. 3,5 kg Cold - 40 °C - - - ... 1000** giri/min  ,  , 
Delicati/Seta Tessuti lavabili delicati per es. di seta, raso, tessuti sintetici o misti (ad es. camicette di seta, scarpe di seta). Avvertenza : Usare detersivo idoneo per biancheria lavabile in lavatrice e per capi delicati o seta.	max. 2 kg Cold - 40 °C - - - ... 800 giri/min  ,  , 

Programma/Tipo di biancheria/Avvertenze	Regolazioni
 Lana Tessuti lavabili a mano oppure in lavatrice di lana o misto lana. Programma di lavaggio particolarmente delicato per evitare il restringimento della biancheria, pause del programma più lunghe (i tessuti riposano in acqua e detersivo).	max. 2 kg Cold - 40 °C - - - ... 800 giri/min -
Avvertenze <ul style="list-style-type: none"> ■ La lana è un prodotto di origine animale ad es.: angora, alpaca, lama, pecora. ■ Usare un detersivo idoneo per lana lavabile in lavatrice. 	
Risciacquo Risciacquo speciale con centrifuga.	max. 8 kg - - - - ... 1000** giri/min 
Centrifuga/Scarico acqua Centrifuga speciale con numero di giri regolabile. Se si vuole solo scaricare l'acqua impostare la velocità di centrifuga su - - -.	max. 8 kg - - - - ... 1000** giri/min 
Rapido 15'/Rapido 30'' Programma extra breve di ca. 15'/30' minuti, idoneo per piccoli carichi di biancheria poco sporca	max. 2 kg / 3,5 kg Cold - 40 °C - - - ... 1000** giri/min -
Sport/Fitness Tessuti in microfibra per lo sport e il tempo libero.	max. 2 kg Cold - 40 °C - - - ... 800 giri/min
Avvertenze <ul style="list-style-type: none"> ■ La biancheria non deve essere trattata con ammorbidente. ■ Prima del lavaggio pulire con cura il cassetto detersivo (tutti gli scomparti) da residui di ammorbidente. 	 ,  , 
Outdoor Abbigliamento impermeabile e per esterno con fodera impermeabile e tessuti idrorepellenti.	max. 2 kg Cold - 40 °C - - - ... 800 giri/min
Avvertenze <ul style="list-style-type: none"> ■ Usare detersivo idoneo per biancheria lavabile in lavatrice, dosaggio secondo le istruzioni del produttore nello scomparto II. ■ La biancheria non deve essere trattata con ammorbidente. ■ Prima del lavaggio pulire con cura il cassetto detersivo (tutti gli scomparti) da residui di ammorbidente. 	 ,  , 

Programma/Tipo di biancheria/Avvertenze	Regolazioni
AllergyCare Tessuti resistenti.	max. 7,5 kg/5* kg Cold - 60 °C
Avvertenza: Lavaggio e risciacquo prolungati con un livello di acqua superiore per pelli particolarmente sensibili.	- - - ... 1000** giri/min  ,  , 
Camicie Camicie/grembiuli che non si stirano di cotone, lino, tessuti sintetici oppure misti.	max. 2 kg Cold - 60 °C
Avvertenza: Lavare le camicie/camicette in seta/tessuti delicati con il programma Delicati/Seta.	- - - ... 800 giri/min  ,  , 
Jeans Capi scuri in cotone e capi sintetici scuri Lavare i tessuti avendo cura di rovesciarli.	max. 3,5 kg Cold - 40 °C
	- - - ... 1000** giri/min  ,  , 

Inamidare

Avvertenza: È preferibile che la biancheria non sia stata preventivamente trattata con ammorbidente.

È possibile inamidare con amido liquido in tutti i programmi di lavaggio. Aggiungere l'amido nello scomparto  secondo le indicazioni del produttore (prima pulirlo, se necessario).

Tingere/Decolorare

Colorare solo in quantità adatte all'uso domestico. Il sale può intaccare l'acciaio. Attenersi alle indicazioni del produttore di coloranti.

Non decolorare il bucato nella lavatrice!

Ammollo

1. Introdurre nello scomparto **II** il detersivo per ammollo/lavaggio secondo le indicazioni del produttore.
2. Impostare il selettore programmi su **Cotone 30 °C**.

3. **Selezionare Avvio/Aggiungi Bucato.**
4. Dopo circa 10 minuti selezionare **Avvio/Aggiungi Bucato**.
5. Trascorso il tempo di ammollo desiderato, selezionare nuovamente **Avvio/Aggiungi Bucato**, se si desidera far proseguire il programma, oppure modificare il programma.

Avvertenze

- Introdurre biancheria dello stesso colore.
- Non è necessario aggiungere detersivo. La liscivia dell'ammollo viene usata per tutto il ciclo di lavaggio.

P+ Impostazioni del programma

La temperatura, la velocità di centrifuga e la durata (fine fra) di ogni programma vengono preimpostate dal costruttore.

Vengono visualizzate sul display dopo aver selezionato il programma.

Le impostazioni possono essere modificate nel modo seguente.

Temperatura

È possibile modificare la temperatura preimpostata (in °C) sia prima dell'avvio del programma, sia a programma avviato.

A tal fine, selezionare più volte il tasto corrispondente fino a quando non viene visualizzata l'impostazione desiderata.

La temperatura massima che è possibile impostare dipende dal programma scelto.

Tabella dei programmi → *Pagina 12*

Velocità di centrifuga

È possibile modificare la velocità di centrifuga (in giri/minuto); sia prima dell'avvio del programma, sia a programma avviato.

A tal fine, selezionare più volte il tasto corrispondente fino a quando non viene visualizzata l'impostazione desiderata.

Impostazione – –  : ammollo fine lavaggio = senza centrifuga finale, dopo l'ultimo risciacquo, il bucato rimane in ammollo.

È possibile selezionare l'ammollo fine lavaggio per evitare la formazione di sgualciture, nel caso in cui al termine del programma il bucato non venga estratto subito dalla lavatrice.

Il numero massimo di giri che è possibile impostare dipende dal programma scelto e dal modello utilizzato.

Tabella dei programmi → *Pagina 12*

Fine fra

Alla selezione del programma si visualizza la rispettiva durata del programma.

La durata del programma viene regolata automaticamente durante il corso del programma. Modifiche delle preimpostazioni e delle impostazioni del programma comportano anche cambiamenti della sua durata.

Prima dell'avvio del programma si può prestabilire la fine del programma (fine fra) in intervalli di un'ora (h) fino a un massimo di 24h.

A tal fine, selezionare più volte il tasto corrispondente fino a quando non viene visualizzata l'impostazione desiderata.

Avvertenza: La durata del programma è compresa nel tempo di Fine fra impostato.

Dopo l'avvio, viene visualizzato il tempo impostato, es. **8h** e il sistema esegue un conto alla rovescia fino all'avvio del programma di lavaggio. Viene poi visualizzata la durata del programma, es. **2:30** (ore:minuti).

Modificare il tempo impostato:

Dopo l'avvio del programma, il tempo impostato può essere modificato nel modo seguente:

1. Selezionare **Avvio/Aggiungi Bucato**.
2. Premere ripetutamente il tasto **Fine fra** finché non viene visualizzato il numero di ore desiderato.
3. Selezionare **Avvio/Aggiungi Bucato**.

Aggiungere bucato nel corso del periodo di tempo impostato:

1. Selezionare **Avvio/Aggiungi Bucato**.
2. Sul display sono illuminati **YES** e . È possibile aprire l'oblò di carico e aggiungere il bucato.
3. Chiudere l'oblò di carico.
4. Selezionare **Avvio/Aggiungi Bucato**. Il tempo impostato riprende a scorrere.

P+ Impostazioni di programma aggiuntive

TurboPerfect

Per il lavaggio rapido, con risultato di lavaggio paragonabile al programma standard.

Avvertenza: Non superare il carico massimo.
Tabella dei programmi → *Pagina 12*

EcoPerfect

Per un lavaggio rapido, con risultato di lavaggio paragonabile al programma standard.

Stirameno

Ciclo di centrifuga speciale con successiva fase anti piega. Centrifuga finale delicata, umidità residua leggermente superiore.

Utilizzare l'apparecchio

Preparare la lavatrice

Avvertenza: La lavatrice **deve essere installata e collegata** in modo appropriato. Da → *Pagina 30*

1. Inserire la spina.
2. Aprire il rubinetto dell'acqua.
3. Aprire l'oblò di carico.
4. Verificare che il cestello sia stato svuotato completamente. Svuotarlo se necessario.

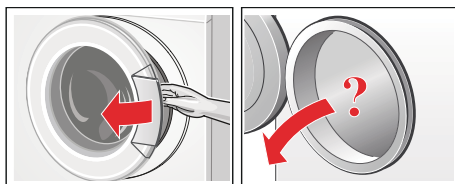

Selezionare il programma/accendere l'apparecchio

Avvertenza: Se la sicurezza bambini è attivata, è necessario disattivarla prima di poter impostare un programma.
→ *Pagina 18*

Selezionare il programma desiderato, servendosi del selettore programmi. È possibile la rotazione nei due sensi.

La macchina è accesa.

Sul display si susseguono, per il programma selezionato:

- la durata del programma,
- la temperatura preimpostata,
- la velocità di centrifuga preimpostata e
- il carico massimo.

Modificare le impostazioni di programma

È possibile utilizzare le impostazioni presenti o modificarle.

A tal fine, selezionare più volte il tasto corrispondente fino a quando non viene visualizzata l'impostazione desiderata.

Le impostazioni non necessitano di conferma per attivarsi.

Non rimangono in memoria dopo lo spegnimento dell'apparecchio.

Impostazioni programma → *Pagina 14*

Tabella dei programmi da → *Pagina 12*

Selezionare impostazioni di programma aggiuntive

Attraverso la scelta di impostazioni aggiuntive è possibile adattare il lavaggio in modo ottimale al proprio carico di biancheria.

Le impostazioni possono essere modificate o deselezionate anche a programma avviato.

Le spie di indicazione dei tasti si illuminano quando l'impostazione è attiva.

Dopo lo spegnimento dell'apparecchio le impostazioni non vengono mantenute in memoria.

Impostazioni aggiuntive → *Pagina 16*

Tabella dei programmi da
→ *Pagina 12*

Introdurre la biancheria nel cestello

⚠ Avviso

Pericolo di morte!!

I capi di biancheria preventivamente trattati con detersivi contenenti solventi, ad. es. smacchiatori o trielina, dopo l'introduzione nella lavatrice potrebbero provocare un'esplosione. Lavare accuratamente a mano questi capi prima di introdurli nella lavatrice.

Avvertenze

- Mescolare capi grandi e piccoli. Capi di biancheria di diverse dimensioni si suddividono meglio durante la centrifuga. Capi di biancheria singoli possono provocare squilibri.
- Rispettare la quantità di carico massima indicata. Un carico eccessivo peggiora il risultato di lavaggio e favorisce la formazione di squalciture.

1. Una volta smistati, inserire nel cestello i capi di biancheria distendendoli.
2. Assicurarsi che nessun capo sia rimasto impigliato tra l'oblò di carico e il manicotto in gomma; chiudere l'oblò di carico.



La spia del tasto Avvio lampeggia e sul display si succedono le impostazioni del programma. È possibile modificare le impostazioni.

Dosare e introdurre il detersivo e l'additivo

Attenzione!

Danni all'apparecchio

Detergenti e prodotti per pretrattare il bucato (es. smacchiatori, spray per il prelavaggio...) possono danneggiare le superfici della lavatrice se entrano in contatto con queste ultime.

Non far entrare in contatto questi prodotti con le superfici della lavatrice. Rimuovere tempestivamente eventuali schizzi e altri residui/gocce con un panno umido.

Dosaggio

Dosare il detersivo e gli additivi in base a:

- la durezza dell'acqua (informarsi presso il proprio ente acquedotto),
- le indicazioni del produttore riportate sulla confezione,
- la quantità di bucato,
- il grado di sporco → *Pagina 11*

Introduzione

Avviso

Irritazioni degli occhi e della pelle!

Aprendo il cassetto detersivo, durante la fase di funzionamento, è possibile che possano uscire spruzzi di detersivo/additivo.

Aprire il cassetto con cautela.

Se entrati in contatto con detersivi e additivi, sciacquare abbondantemente gli occhi e la pelle.

In caso di ingestione accidentale, consultare un medico.

Avvertenza: Diluire con acqua ammorbidenti e appretti densi per evitare otturazioni.

Introdurre detersivi e additivi negli scomparti corrispondenti:

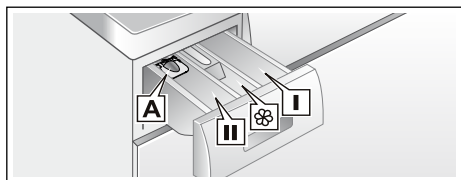

Dosatore A	per detersivo liquido
Scomparto II	Detersivo per il ciclo di lavaggio principale, addolcitore, candeggiante, sale smacchiante
Scomparto 	Ammorbidente, amido, non superare "max"
Scomparto I	Detersivo per prelavaggio

1. Estrarre il cassetto del detersivo fino all'arresto.
2. Introdurre detersivo e/o additivi.
3. Chiudere il cassetto del detersivo.

Dosatore* per detersivo liquido

* a seconda del modello

Per il dosaggio di detersivo liquido posizionare il dosatore:

1. Estrarre il cassetto del detersivo. Spingere verso il basso l'insero ed estrarre completamente il cassetto.

2. Spingere in avanti il dosatore, abbassarlo e farlo scattare in posizione.
3. Ricollocare il cassetto.

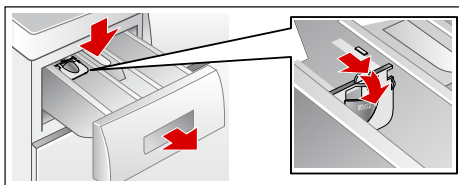

Avvertenza: Non utilizzare il dosatore per detersivo tipo gel, detersivo in polvere e per programmi con prelavaggio oppure con funzione Fine fra selezionata.

Per modelli senza dosatore inserire il detersivo liquido nel dosatore corrispondente e inserirlo nel cestello.

Avvio del programma

Selezionare il tasto **Avvio**/Aggiungi Bucato. La spia di indicazione si illumina e il programma inizia.

All'avvio del programma, sul display vengono visualizzati la durata del programma e i simboli per il suo avanzamento; durante il programma, viene visualizzata l'indicazione Fine fra. Display → *Pagina 9*

Avvertenza: Per impedire modifiche di programma accidentali, attivare la sicurezza bambini.

Sicurezza bambini

La lavatrice può essere bloccata contro la modifica accidentale delle funzioni impostate attivando la sicurezza bambini dopo l'avvio del programma.

Per **l'attivazione/la disattivazione** premere per circa 5 secondi Avvio/Aggiungi Bucato. Sul display compare il simbolo .

- ☞ si accende: la sicurezza bambini è attiva.
- ☞ lampeggia: la sicurezza bambini è attiva e il selettore programmi è stato spostato. Per evitare l'interruzione del programma, impostare nuovamente il selettore programmi sul programma iniziale. Il simbolo si illumina di nuovo.

Avvertenza: La sicurezza bambini può restare attiva fino al successivo avvio del programma, anche dopo lo spegnimento della macchina. Disattivare poi la sicurezza bambini prima dell'avvio del programma e riattivarla eventualmente dopo l'avvio del programma.

Aggiungere biancheria

Dopo l'avvio del programma è possibile, in caso di necessità, aggiungere o estrarre il bucato

selezionando **Avvio/Aggiungi Bucato**.

La spia di **Avvio/Aggiungi Bucato** lampeggia e la macchina verifica se è possibile aggiungere il bucato.

Avvertenza: Quando si aggiunge il bucato non lasciare aperto l'oblò di carico troppo a lungo: l'acqua che cola dal bucato potrebbe fuoriuscire.

Se sul display:

- **entrambi** i simboli **YES** e **⓪** sono illuminati, è possibile aggiungere bucato.
- se **NO** lampeggia, attendere fino a quando **YES** e **⓪** si illuminano. Aprire l'oblò di carico solo quando **entrambi** i simboli **YES** e **⓪** sono illuminati.
- se **NO** è illuminato, non è possibile aggiungere bucato. Se il livello dell'acqua supera il bordo inferiore dell'oblò di carico, la temperatura è molto calda oppure il cestello è in rotazione, l'oblò di

carico resta bloccato per motivi di sicurezza e non è possibile aggiungere il bucato.

Per far proseguire il programma selezionare il tasto **Avvio/Aggiungi Bucato.** Il programma verrà ripreso automaticamente.

Cambio del programma

Nel caso di avvio di un programma errato, è possibile modificare il programma nel modo seguente:

1. Selezionare **Avvio/Aggiungi Bucato**.
2. Selezionare un altro programma.
3. Selezionare **Avvio/Aggiungi Bucato**. Il nuovo programma comincia dall'inizio.

Interruzione del programma

Nei programmi ad alta temperatura:

1. Selezionare **Avvio/Aggiungi Bucato**.
2. Far raffreddare il bucato: selezionare **Risciacquo**.
3. Selezionare **Avvio/Aggiungi Bucato**.

Nei programmi a bassa temperatura:

1. Selezionare **Avvio/Aggiungi Bucato**.
2. Selezionare **Centrifuga** o **Scarico acqua**.
3. Selezionare **Avvio/Aggiungi Bucato**.

Fine programma con Ammollo fine lavaggio

Sul display compare – – – **⓪** e la spia del tasto **Avvio/Aggiungi Bucato** lampeggia.

Per terminare il programma, impostare il selettore programmi su **Centrifuga/Scarico acqua** o selezionare una velocità di centrifuga. Selezionare poi il tasto **Avvio/Aggiungi bucato**.

Fine del programma

Sul display compare **Fine** e la spia del tasto **Avvio/Aggiungi Bucato** è spenta.

Se sul display compare anche il simbolo , durante il programma di lavaggio la lavatrice ha rilevato un eccesso di schiuma e, in conseguenza di ciò, ha aggiunto automaticamente un ciclo di risciacquo per eliminare la schiuma.

Avvertenza: Al lavaggio seguente con lo stesso carico dosare una minore quantità di detersivo.

Estrarre il bucato/spegnere l'apparecchio

1. Aprire l'oblò di carico ed estrarre il bucato.
2. Impostare il selettore programmi su **Spento**. L'apparecchio è spento.
3. Chiudere il rubinetto dell'acqua.

Avvertenza: Non necessario nei modelli con Acqua-Stop.

Avvertenze

- Non dimenticare capi di biancheria nel cestello. Nel lavaggio seguente possono restringersi oppure colorare altri capi.
- Rimuovere dal cestello e dalla manichetta di gomma corpi estranei – Potenziale formazione di ruggine.

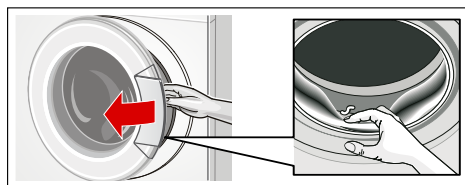

- Lasciare l'oblò di carico e il cassetto detersivo aperti, affinché i residui di umidità possano evaporare.
- Attendere sempre la fine del programma, in caso contrario l'apparecchio mantiene uno stato di blocco. Riaccendere l'apparecchio e attendere lo sbloccaggio.

- Se al termine del programma il display risulta spento, è attiva la modalità risparmio energetico. Per attivare il display, selezionare un tasto qualsiasi.



Analisi sensoriale

Automatismo quantità

A seconda del tipo di tessuto e del carico di biancheria, il dispositivo di regolazione automatica della quantità adegua in modo ottimale il consumo di acqua in ogni programma.

Controllo antisbilanciamento

Il sistema automatico di controllo dello sbilanciamento del carico di biancheria, con una fase di redistribuzione del carico, rilancia la centrifuga.

Nel caso in cui, causa la distribuzione del carico della biancheria, permanga lo sbilanciamento, per motivi di sicurezza la velocità di centrifuga viene ridotta.

Avvertenza: Introdurre nel cestello capi piccoli e grandi. → *Pagina 25*

Impostazione del segnale

1. Attivare il modo di regolazione per il volume del segnale

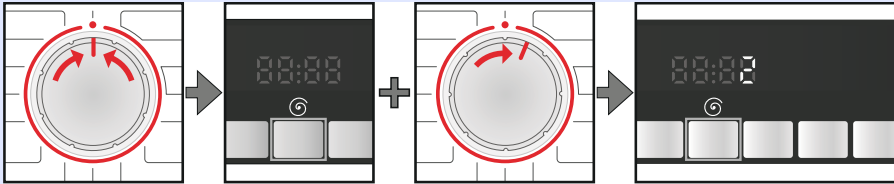

Impostare su ●. Tenere premuto il tasto **G** + ruotare di una posizione verso destra. Tenere premuto per circa 5 secondi, fino all'illuminazione dell'elemento di indicazione. Il modo di regolazione è ora attivo.

tasto **G** = **giri/min** (velocità di centrifuga)

2. Impostare il volume dei segnali dei tasti (in base al modello)

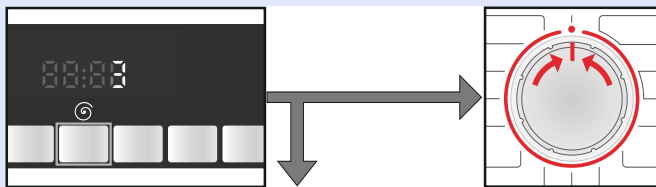

Premere ripetutamente fino al raggiungimento del volume desiderato. a 3 oppure Impostare su ● per abbandonare il modo di regolazione del volume del segnale.



3. Impostare il volume per i segnali di avviso.



Ruotare di una posizione verso destra. Premere ripetutamente fino al raggiungimento del volume desiderato. Impostare su ● per abbandonare il modo di regolazione del volume del segnale.



Pulizia e manutenzione

Avviso

Pericolo di morte!!

Rischio di folgorazione in caso di contatto con componenti sotto tensione. Spegner l'apparecchio e staccare la spina di alimentazione.

Avviso

Pericolo di intossicazione!!

Detergenti contenenti solventi, come la trielina, possono generare vapori tossici.

Non utilizzare detergenti contenenti solventi.

Attenzione!

Danni all'apparecchio

Detergenti contenenti solventi, come la trielina, possono danneggiare le superfici e i componenti della macchina. Non utilizzare detergenti contenenti solventi.

Corpo della macchina/ Pannello comandi

- Strofinare l'apparecchio e il pannello comandi con un panno morbido inumidito.
- Rimuovere subito eventuali residui di detergente.
- È vietato l'utilizzo di idropulitrici.

Cestello

Utilizzare detergenti senza cloro, non utilizzare lana d'acciaio.

Decalcificazione

Se il detersivo viene dosato correttamente, non è necessario utilizzare prodotti anticalcare. In caso di necessità, procedere secondo le

indicazioni del produttore dell'anticalcare. Idonei prodotti anticalcare possono essere acquistati attraverso il nostro sito Internet o tramite il servizio di assistenza clienti.

Cassetto detersivo e alloggiamento

Se vi sono residui di detersivo o ammorbidente:

1. Estrarre il cassetto del detersivo. Spingere verso il basso l'inserto ed estrarre completamente il cassetto.
2. Sollevare l'inserto: spingere con il dito l'inserto dal basso verso l'alto.

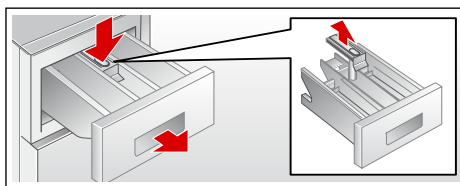

3. Lavare la vaschetta detersivo e l'inserto con acqua, spazzolarli e asciugarli. Pulire anche l'interno dell'alloggiamento.
4. Posizionare e bloccare l'inserto nel cassetto (inserire il cilindro nella sua corretta posizione).
5. Introdurre il cassetto detersivo.

Avvertenza: Lasciare aperto il cassetto del detersivo, affinché i residui di umidità possano evaporare.

Pompa di scarico dell'acqua otturata

Avviso

Pericolo di scottature!!

Nel lavaggio ad alte temperature l'acqua si riscalda molto. Il contatto con la liscivia bollente può provocare scottature.

Fare raffreddare l'acqua.

1. Chiudere il rubinetto dell'acqua, per evitare l'afflusso di altra acqua che dovrebbe poi essere fatta defluire tramite la pompa di scarico.
2. Spegner l'apparecchio. Staccare la spina.
3. Aprire e rimuovere lo sportello di servizio.

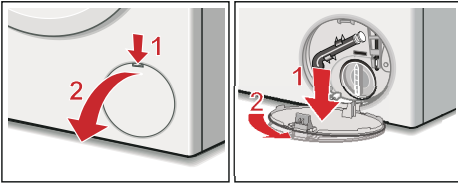

4. Staccare il raccordo flessibile dal suo alloggiamento per lo svuotamento di emergenza. Estrarre il tappo di chiusura. Fare scorrere l'acqua in un idoneo contenitore. Applicare il tappo di chiusura e ricollocare il raccordo flessibile nel suo alloggiamento.

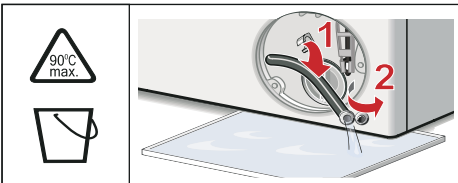

5. Svitare con cautela il coperchio della pompa, l'acqua residua può fuoriuscire. Pulire l'interno, la filettatura del coperchio della pompa e il corpo della pompa. Deve essere possibile ruotare il girante della pompa di scarico. Applicare di nuovo il coperchio della pompa e serrarlo a fondo. L'impugnatura deve essere in posizione verticale.

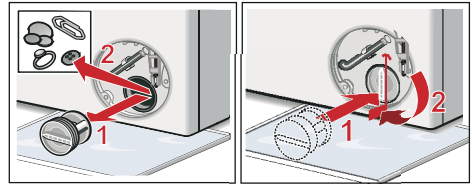

6. Applicare, far scattare e chiudere lo sportello di servizio.

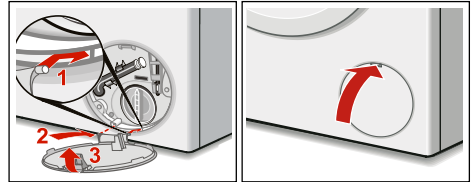

Avvertenza: Per impedire che al successivo lavaggio il detersivo si depositi inutilizzato nel circuito di scarico, versare 1 litro di acqua nello scomparto II e avviare il programma **Scarico acqua**.

Raccordo flessibile di scarico otturato in corrispondenza del sifone

1. Spegner l'apparecchio. Staccare la spina.
2. Allentare la fascetta stringitubo. Estrarre con cautela il raccordo flessibile di scarico e lasciare fuoriuscire l'acqua residua.
3. Pulire il raccordo dello scarico e il sifone.

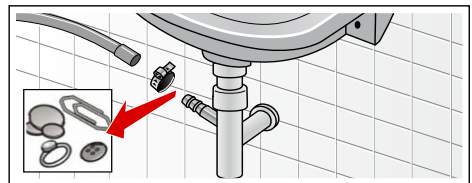

4. Collegare il tubo di scarico nel raccordo di scarico e serrare la fascetta stringitubo.

Filtro nel raccordo di carico acqua otturato

Innanzitutto scaricare la pressione dell'acqua del raccordo di carico:

1. Chiudere il rubinetto dell'acqua.
2. Selezionare un programma qualsiasi (tranne Risciacquo//Centrifuga/Scarico acqua).
3. Selezionare **Avvio**. Fare svolgere il programma per ca. 40 secondi.
4. Impostare il selettore programmi su **Spento**. Staccare la spina di alimentazione.
5. Pulire il filtro in corrispondenza del rubinetto dell'acqua: staccare il tubo flessibile dal rubinetto dell'acqua. Pulire il filtro con uno spazzolino.

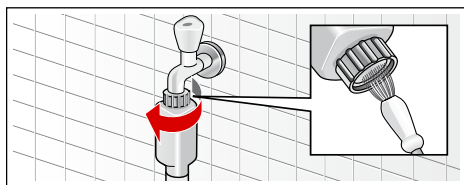

6. Nei modelli Standard e Aqua-Secure pulire il filtro nella parte posteriore dell'apparecchio: svitare il raccordo di carico dell'acqua dal lato posteriore dell'apparecchio. Estrarre il filtro con la pinza e lavarlo.

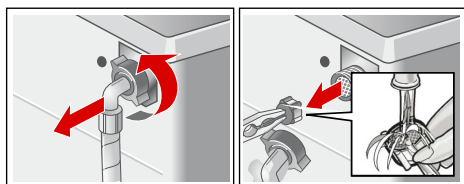

7. Ricollegare il raccordo di carico e controllare la sua corretta tenuta.

? Guasti, Che fare se?

Sblocco di emergenza

es. in caso di interruzione dell'alimentazione elettrica

Il programma riprende quando la tensione elettrica viene ripristinata.

Se tuttavia la biancheria dovesse essere prelevata, l'oblò di carico può essere aperto come qui sotto descritto:

⚠ **Avviso**

Pericolo di scottature!!

Durante il lavaggio ad alte temperature, il contatto con liscivia e bucato bollente può provocare scottature. Eventualmente lasciare adeguatamente raffreddare.

⚠ **Avviso**

Pericolo di lesioni!!

Introdurre le mani nel cestello ancora in rotazione può causare lesioni alle mani. Non toccare il cestello in rotazione. Attendere che il cestello sia fermo.

Attenzione!



Danni provocati dall'acqua

L'uscita di acqua può causare danni. Non aprire l'oblò di carico se è possibile vedere acqua a livello del vetro.

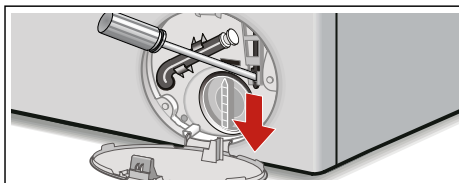
1. Spegner l'apparecchio. Staccare la spina.
2. Scaricare l'acqua di lavaggio.
3. Provvedere ad azionare lo sblocco di emergenza tirando il dispositivo verso il basso. Ora l'oblò di carico si apre.



Indicazioni del display

Indicatore	Causa/Rimedio
YES	L'oblò di carico è sbloccato. È possibile aggiungere il bucato.
NO	<ul style="list-style-type: none"> ■ Temperatura troppo elevata. Attendere l'abbassamento della temperatura. ■ Livello dell'acqua troppo alto. Impossibile aggiungere il bucato. Chiudere immediatamente l'oblò di carico. Per far proseguire il programma selezionare Avvio/Aggiungi Bucato.
 lampeggia	<ul style="list-style-type: none"> ■ È possibile che alcuni capi siano impigliati. Aprire e chiudere nuovamente l'oblò di carico e selezionare Avvio/Aggiungi Bucato. ■ Eventualmente chiudere l'oblò di carico o estrarre la biancheria e richiudere. ■ Eventualmente spegnere e riaccendere l'apparecchio; selezionare il programma, eseguire le regolazioni individuali; avviare il programma.
E:17	<ul style="list-style-type: none"> ■ Aprire completamente il rubinetto dell'acqua. ■ Raccordo flessibile di carico piegato/schiacciato. ■ pressione dell'acqua insufficiente. Pulire il filtro. → <i>Pagina 24</i>
E:18	<ul style="list-style-type: none"> ■ Pompa di scarico acqua otturata. Pulire la pompa di scarico acqua. → <i>Pagina 22</i> ■ Raccordo di scarico/raccordo flessibile di scarico otturati. Pulire il raccordo flessibile di scarico in corrispondenza del sifone. → <i>Pagina 23</i>
E:23	Acqua nel sottofondo, l'apparecchio perde. Chiudere il rubinetto dell'acqua. Rivolgersi al servizio di assistenza clienti autorizzato!
	Sicurezza bambini attivata; disattivarla. → <i>Pagina 18</i>
 lampeggia	presente troppa schiuma, viene aggiunto un ciclo di risciacquo. → <i>Pagina 19</i>
Ulteriori indicazioni	Spegnere l'apparecchio, attendere 5 secondi e riaccenderlo. Se l'indicazione appare nuovamente, contattare il servizio di assistenza clienti. → <i>Pagina 27</i>

Guasti, Che fare se?

Guasti	Causa/Rimedio
Perdita di acqua.	<ul style="list-style-type: none"> ■ Fissare correttamente/sostituire il raccordo di scarico. ■ Serrare le viti del raccordo di carico.
Nessuna immissione di acqua. Il detersivo è rimasto nel cassetto.	<ul style="list-style-type: none"> ■ Avvio/Aggiungi Bucato non è stato selezionato? ■ Il rubinetto dell'acqua non è stato aperto? ■ Il filtro dell'acqua è otturato? Pulire il filtro. → <i>Pagina 24</i> ■ Il raccordo flessibile di carico è piegato/schiacciato?
L'oblò di carico non si apre.	<ul style="list-style-type: none"> ■ È attiva la funzione di sicurezza. Programma interrotto? ■ - - -  (Ammollo fine lavaggio = senza centrifuga finale) è stato selezionato? ■ L'apertura è possibile solo mediante lo sblocco d'emergenza? → <i>Pagina 24</i>

Guasti	Causa/Rimedio
Il programma non si avvia.	<ul style="list-style-type: none"> ■ È stato selezionato Avvio/Aggiungi Bucato o Fine fra? ■ L'oblò è chiuso? ■ ☞ Sicurezza bambini attivata? Disattivarla. → <i>Pagina 18</i>
La liscivia non viene scaricata.	<ul style="list-style-type: none"> ■ - - - Ⓞ (Ammollo fine lavaggio = senza centrifuga finale) è stato selezionato? ■ Pulire la pompa di scarico acqua. → <i>Pagina 22</i> ■ Pulire il tubo rigido di scarico e/o il raccordo flessibile di scarico.
Nel cestello non si vede l'acqua.	Nessun errore - L'acqua è al di sotto della zona visibile.
Il risultato di centrifuga è insoddisfacente. Bucato bagnato/troppo umido.	<ul style="list-style-type: none"> ■ Nessun errore - Il controllo antisbilanciamento ha interrotto la centrifuga a causa di una distribuzione irregolare del bucato. Distribuire nel cestello capi di biancheria piccoli e grandi. ■ Stiramento (a seconda del modello) è stato selezionato? → <i>Pagina 16</i> ■ È stata selezionata una velocità di centrifuga troppo bassa?
Centrifuga ripetuta.	Nessun errore - Il controllo antisbilanciamento si adegua in funzione dello squilibrio.
Il programma dura più del normale.	<ul style="list-style-type: none"> ■ Nessun errore - Il controllo antisbilanciamento compensa lo squilibrio mediante ripetuta distribuzione del bucato. ■ Nessun errore: è attivo il sistema di controllo schiuma, viene aggiunto un ciclo di risciacquo.
La durata del programma varia durante il ciclo di lavaggio.	Nessun errore - L'esecuzione del programma viene ottimizzata per ogni ciclo di lavaggio. Ciò può causare cambiamenti nella durata del programma visualizzata sul display.
Acqua residua nello scomparto per gli additivi.	<ul style="list-style-type: none"> ■ Nessun errore - L'effetto dell'additivo non viene vanificato. ■ Se necessario pulire l'inserto.
Odori nella lavatrice.	Eseguire il programma Cotone 90 °C senza bucato.. A tal fine utilizzare un detersivo universale.
Sul display lampeggia il simbolo ☹️. Eventuale fuoriuscita di schiuma dal cassetto del detersivo.	<p>È stato utilizzato troppo detersivo?</p> <p>Miscelare 1 cucchiaino di ammorbidente in 1/2 litro d'acqua e versarlo nello scomparto II (non per tessuti outdoor, sportivi e piumini!). Ridurre la dose di detersivo nel lavaggio successivo.</p>
Forti rumori, vibrazioni e «spostamento» della macchina durante la centrifuga.	<ul style="list-style-type: none"> ■ L'apparecchio è correttamente livellato? Mettere in piano l'apparecchio. → <i>Pagina 35</i> ■ I piedini dell'apparecchio non sono stati fissati? Assicurarsi che i 4 piedini dell'apparecchio poggino a terra. → <i>Pagina 35</i> ■ I blocchi di trasporto sono stati rimossi? Rimuovere i blocchi di trasporto. → <i>Pagina 32</i>
Il display/le spie luminose non funzionano quando l'apparecchio è in funzione.	<ul style="list-style-type: none"> ■ Interruzione dell'energia elettrica? ■ È scattato il dispositivo di sicurezza? Inserire il dispositivo di sicurezza/cambiare il fusibile. ■ Se l'inconveniente si ripete, rivolgersi al servizio di assistenza clienti autorizzato.

Guasti	Causa/Rimedio
Residui di detersivo sul bucato.	<ul style="list-style-type: none"> ■ Alcuni detersivi senza fosfati contengono residui non solubili in acqua. ■ Selezionare Risciacquo oppure dopo il lavaggio spazzolare il bucato.
Sul display compare NO per l'opzione Aggiungi Bucato.	<ul style="list-style-type: none"> ■ Livello dell'acqua troppo alto. Non è possibile aggiungere il bucato. Chiudere immediatamente l'oblò di carico. ■ Per far proseguire il programma selezionare Avvio/Aggiungi Bucato.
Sul display compare YES per l'opzione Aggiungi Bucato.	L'oblò di carico è sbloccato. È possibile aggiungere il bucato.
<p>Se non si riesce a risolvere un guasto autonomamente (dopo aver spento e riaccessi l'apparecchio) oppure se è necessaria una riparazione:</p> <ul style="list-style-type: none"> ■ Impostare il selettore programmi su Spento. L'apparecchio è spento. ■ Staccare la spina di alimentazione dalla presa. ■ Chiudere il rubinetto dell'acqua e rivolgersi al servizio di assistenza clienti autorizzato. 	



Servizio di assistenza clienti

Se non si riesce a eliminare autonomamente l'anomalia, Guasti, Che fare se? → *Pagina 25*, rivolgersi al nostro servizio di assistenza clienti. → pagina di copertina

Troviamo sempre una soluzione idonea, anche per evitare una inutile uscita del tecnico.

Preghiamo di indicare al servizio di assistenza clienti la sigla del prodotto (E-Nr.) e il numero di fabbricazione (FD) dell'apparecchio.

E-Nr. _____ FD _____	
Sigla del prodotto	Numero di fabbricazione

*A seconda del modello, questi dati si trovano:

sull'oblò di carico interno* / sportello di servizio aperto* e lato posteriore dell'apparecchio.

Fidatevi della competenza del costruttore.

Rivolgetevi a noi. Così è garantito che la riparazione sia eseguita da tecnici qualificati del servizio di assistenza clienti, che dispongono dei ricambi originali.



Valori di consumo

Etichetta energetica

Qui viene descritta e spiegata in modo schematico un'etichetta energetica.

L'etichetta energetica dell'apparecchio si trova avanti o sul lato dell'apparecchio.

Contiene una panoramica dei valori specifici dell'apparecchio.

- 1 Classi di efficienza energetica
- 2 Consumo energetico annuo
- 3 Valore di rumore durante il lavaggio
- 4 Valore di rumore durante la centrifuga
- 5 Classe di efficienza centrifuga
- 6 Carico
- 7 Consumo annuo di acqua



Tabella dei consumi

Programma	Carico	Consumo di energia ***	Acqua ***	Durata del programma***
Cotone 20 °C	8 kg	0,40 kWh	71 l	2 3/4 h
Cotone 40 °C *	8 kg	1,10 kWh	71 l	2 3/4 h
Cotone 60 °C	8 kg	1,51 kWh	71 l	2 3/4 h
Cotone 90 °C	8 kg	2,39 kWh	82 l	2 3/4 h
Sintetici 40 °C *	4 kg	0,79 kWh	53 l	2 h
Mix 40 °C	3,5 kg	0,51 kWh	45 l	1 1/4 h
Delicati/Seta 30 °C	2 kg	0,21 kWh	36 l	3/4 h
Lana 30 °C	2 kg	0,22 kWh	42 l	3/4 h

Impostazione del programma per il controllo secondo la vigente norma EN60456.

Nota per il test comparativo: per testare i programmi di prova, lavare la quantità di carico indicata con la massima velocità di centrifuga.

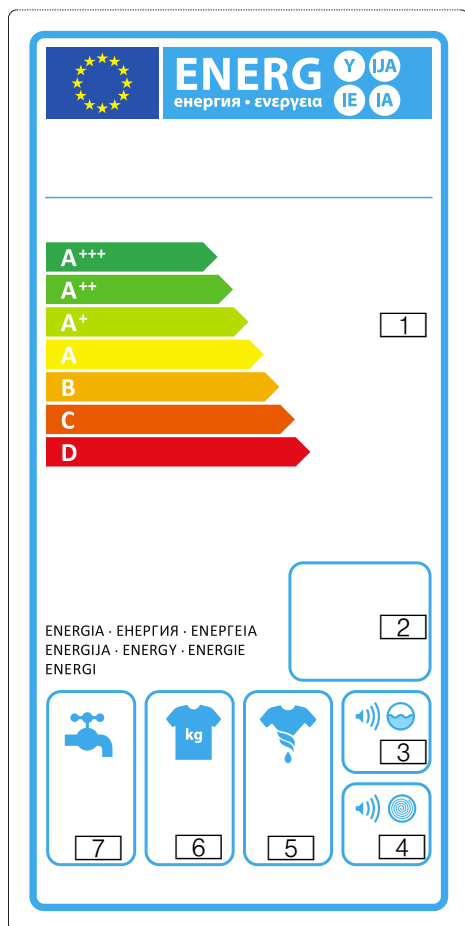
Programma	Carico	Consumo annuo di energia	Consumo annuo di acqua
Cotone 40/60 °C + EcoPerfect **	8/4 kg	196 kWh	11220 l

**Impostazione del programma per il test e l'etichettatura energetica secondo la direttiva 2010/30/UE, con l'impiego di acqua fredda (15 °C).

*** I valori differiscono dai valori indicati a seconda di pressione, durezza e temperatura di entrata dell'acqua; temperatura dell'ambiente; tipo, quantità e grado di sporco del bucato; detersivo utilizzato; oscillazioni nella tensione elettrica della rete e funzioni supplementari selezionate.

I programmi più efficienti per tessuti di cotone

I seguenti programmi sono idonei per il lavaggio di tessuti di cotone

normalmente sporchi e i più efficienti per quanto concerne il consumo combinato di energia e acqua.

Programma + tasto	Carico	Valori di consumo approssimativi		
		Consumo di energia	Acqua	Durata del programma
Cotone 60 °C + EcoPerfect	8 kg	0,96 kWh	53 l	3 1/2 h

Impostazione del programma per i test e l'etichettatura energetica secondo la direttiva 2010/30/UE, con l'impiego di acqua fredda (15 °C).

L'indicazione della temperatura del programma si riferisce alla temperatura indicata sull'etichetta di trattamento applicata ai tessuti. Per motivi di risparmio energetico, la temperatura di lavaggio effettiva può differire dalla temperatura del programma indicata.

Programma + tasto	Carico	Valori di consumo approssimativi		
		Consumo di energia	Acqua	Durata del programma
Cotone 60 °C + EcoPerfect	4 kg	0,94 kWh	48 l	3 ½ h
Cotone 40 °C + EcoPerfect	4 kg	0,63 kWh	48 l	3 ¼ h

Impostazione del programma per i test e l'etichettatura energetica secondo la direttiva 2010/30/UE, con l'impiego di acqua fredda (15 °C).
L'indicazione della temperatura del programma si riferisce alla temperatura indicata sull'etichetta di trattamento applicata ai tessuti. Per motivi di risparmio energetico, la temperatura di lavaggio effettiva può differire dalla temperatura del programma indicata.

Classe di efficienza centrifuga

La classe di efficienza centrifuga del vostro apparecchio è un valore indicato sull'etichetta energetica. → *Pagina 28*

L'umidità residua percentuale riferita alla vostra classe di efficienza centrifuga risulta dalla tabella seguente.

Classe di efficienza centrifuga	Umidità residua D in %
A (massima efficienza)	D < 45
B	45 ≤ D < 54
C	54 ≤ D < 63
D	63 ≤ D < 72
E	72 ≤ D < 81

Dati tecnici

Dimensioni:

850 x 600 x 590 mm

(altezza x larghezza x profondità)

Peso:

63 - 83 kg (a seconda del modello)

Collegamento alla rete:

Tensione di rete 220-240 V, 50Hz

Corrente nominale 10 A

Assorbimento nominale 2300 W

Pressione dell'acqua:

100 - 1000 kPa (1 - 10 bar)

Potenza assorbita ad apparecchio

spento:

0,14 W

Potenza assorbita in stand-by

(apparecchio non spento):

1,38 W



Installazione e allacciamento

Fornitura

Avvertenza: Controllare eventuali danni subiti dalla lavatrice durante il trasporto. Non mettere in funzione una macchina danneggiata. In caso di contestazioni rivolgersi al fornitore presso il quale l'apparecchio è stato acquistato oppure al nostro servizio di assistenza clienti.

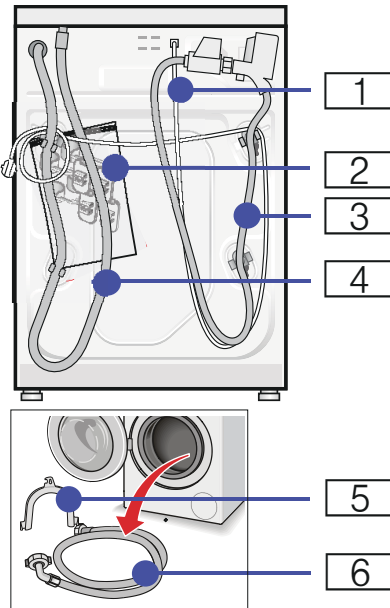

- 1** Cavo di rete
- 2** Sacchetto:
 - Istruzioni per l'uso e l'installazione
 - Elenco dei centri del servizio di assistenza clienti*
 - Garanzia*
 - Tappi di copertura per i fori presenti dopo la rimozione dei blocchi di trasporto
 - Chiave inglese*
- 3** Raccordo flessibile di carico dell'acqua nel modello AquaStop
- 4** Raccordo flessibile di scarico dell'acqua
- 5** Gomito per fissare il raccordo flessibile di scarico dell'acqua
- 6** Raccordo di carico dell'acqua nei modelli Standard/Aqua-Secure
 - * a seconda del modello

Inoltre per il collegamento del raccordo flessibile di scarico dell'acqua a un sifone è necessaria una fascetta

stringitubo \varnothing 24 - 40 mm (reperibile nei negozi specializzati).

Utensili necessari

- Livella per livellamento
- Chiave inglese da:
 - SW13 per rimuovere i blocchi di trasporto e
 - SW17 per regolare i piedini dell'apparecchio

Istruzioni di sicurezza

Avviso

Pericolo di lesioni!!

- La lavatrice è molto pesante. Sollevare e trasportare la lavatrice con la massima cautela.
- Nella fase di trasporto della lavatrice non impugnare parti sporgenti (ad es. oblò di carico, piano di appoggio); questi componenti possono rompersi e provocare lesioni.
Non trasportare la lavatrice afferrandola dalle parti sporgenti.
- Posizionare i raccordi o il cavo di alimentazione elettrica in modo non appropriato può creare pericoli dovuti a eventuali inciampi o cadute. Disporre i raccordi e i cavi elettrici in modo che non siano di intralcio.

Attenzione!

Danni all'apparecchio

I raccordi di carico/scarico se soggetti a basse temperature possono rompersi. Non installare la lavatrice in luoghi esposti a pericolo di gelo e/o all'aperto.

Attenzione!

Danni prodotti dall'acqua

Gli allacciamenti dei raccordi flessibili di carico e di scarico dell'acqua sono sottoposti a una pressione dell'acqua elevata. Per evitare perdite o danni, attenersi alle indicazioni riportate in questo capitolo.

Avvertenze

- Oltre alle istruzioni qui riportate, osservare le regolamentazioni dettate dall'ente comunale acquedotto e dal gestore dell'energia elettrica.
- In casi di dubbio fare eseguire il collegamento dal tecnico del servizio di assistenza clienti autorizzato.

Superficie di posizionamento della lavatrice

Avvertenza: La stabilità è importante per evitare spostamenti indesiderati della lavatrice!

- La superficie di posizionamento deve essere solida e in piano.
- I pavimenti rivestiti di superfici morbide non sono idonei.

Installazione della macchina sopra a uno zoccolo o su un pavimento in travi di legno

Attenzione!

Danni all'apparecchio

Durante la centrifuga la lavatrice può spostarsi e ribaltarsi/cadere dallo zoccolo. È indispensabile ancorare i piedini con i blocchi di fissaggio. Codice ord. WMZ 2200, WX 9756, CZ 110600, Z 7080X0

Avvertenza: In caso di pavimento in travi di legno posizionare la lavatrice:

- possibilmente in un angolo,
- su una base in legno resistente all'acqua (spessore min. 30 mm), ben fissata al pavimento.

Installazione sottopiano/ incasso dell'apparecchio in una cucina modulare componibile

⚠ Avviso

Pericolo di morte!!

Rischio di folgorazione in caso di contatto con componenti sotto tensione. Non rimuovere il piano di copertura dell'apparecchio.

Avvertenze

- È necessaria una larghezza della nicchia di 60 cm.
- Posizionare la lavatrice soltanto sotto un piano di lavoro continuo, ben fissato ai mobili adiacenti.

Rimuovere i blocchi di trasporto

Attenzione!

Danni all'apparecchio

- Durante il trasporto la macchina è assicurata con blocchi di trasporto. La mancata rimozione dei blocchi di trasporto può causare danni al funzionamento della macchina (può, ad esempio, danneggiare il cestello). Al primo impiego rimuovere obbligatoriamente i 4 blocchi di trasporto al completo. Metterli da parte.
- Per evitare danni durante il trasporto successivo, rimontare tassativamente i blocchi prima di procedere al trasporto.

Avvertenza: Conservare le viti e le boccole.

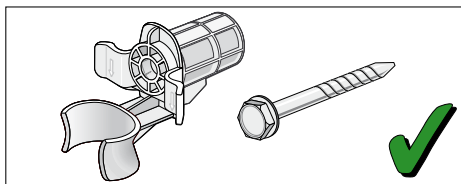

1. Staccare i raccordi flessibili dai fermi.

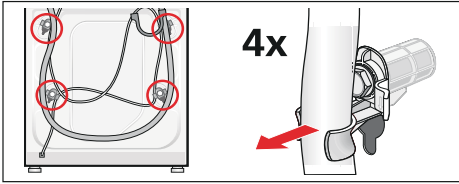

2. Svitare e rimuovere tutte le 4 viti dei blocchi per il trasporto. Rimuovere le boccole. Staccare il cavo di alimentazione dai fermi.

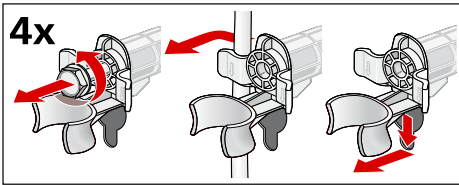

3. Applicare le coperture. Bloccarle saldamente premendo sul gancio di fermo.

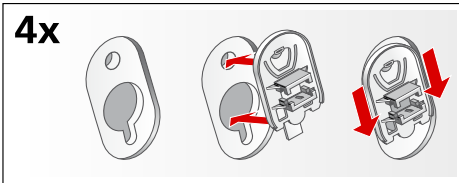

Lunghezze di raccordi e del cavo elettrico

- Allacciamento sul lato sinistro

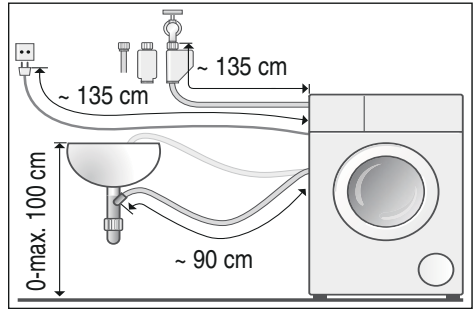

- Allacciamento sul lato destro

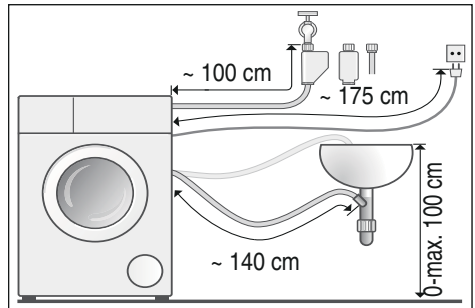

Consiglio: Presso i rivenditori specializzati o il servizio di assistenza clienti sono disponibili:

- una prolunga per tubo di carico Aqua-Stop o dell'acqua fredda (ca. 2,50 m); codice ord. WMZ2380, WZ10130, CZ11350, Z7070X0
- un raccordo flessibile di carico più lungo (ca. 2,20 m) per modelli standard

Alimentazione idraulica

⚠ Avviso

Pericolo di morte!!

Rischio di folgorazione in caso di contatto con componenti sotto tensione. Non immergere in acqua la valvola di sicurezza Aqua-Stop (contiene una valvola elettrica)

Durante l'allacciamento attenersi alle seguenti indicazioni

Avvertenze

- Utilizzare la lavatrice solo con acqua potabile fredda.
- Non collegare la macchina a una batteria di miscelazione di un boiler depressurizzato.
- Utilizzare solamente il raccordo di carico fornito a corredo dell'apparecchio o acquistato in un negozio specializzato; non utilizzare mai raccordi usati.
- Non piegare, schiacciare, modificare o tagliare il raccordo flessibile di carico dell'acqua (la resistenza non è più garantita).
- Effettuare il serraggio dei raccordi a mano. Il serraggio effettuato con l'utilizzo di un utensile (pinza) può risultare eccessivo e danneggiare quindi il filetto.

Pressione idrica ottimale nella rete di distribuzione

minimo 100 kPa (1 bar)

massimo 1000 kPa (10 bar)

A rubinetto completamente aperto portata min. 8 l/min.

In caso di pressione idrica eccessiva applicare una valvola di riduzione della pressione.

Allacciamento

Collegare il raccordo flessibile di carico dell'acqua al rubinetto ($\frac{3}{4}$ " = 26,4 mm) e all'apparecchio (non necessario per i modelli con Aquastop, poiché dotati di installazione fissa):

- Modello: **Standard**

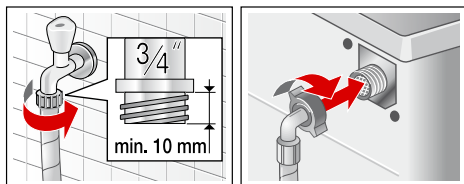

- Modello: **Aqua-Secure**

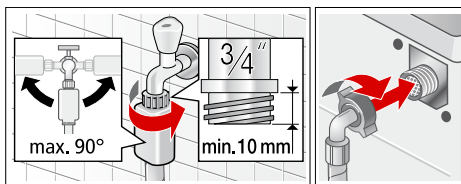

- Modello: **Aquastop**

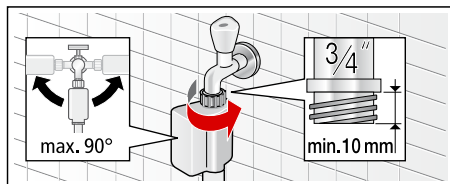

Avvertenza: Aprire con cautela il rubinetto dell'acqua e controllare eventuali perdite degli allacciamenti. Il raccordo è sotto pressione di acquedotto.

Scarico dell'acqua

Attenzione!

Danni prodotti dall'acqua

Se, a causa dell'elevata pressione dell'acqua, il raccordo flessibile di scarico si sgancia, durante la fase di scarico, dal lavandino o dall'allacciamento, la conseguente perdita di acqua potrebbe causare danni.

Assicurare il raccordo flessibile di scarico per evitare che si sganci.

Avvertenza: Non piegare il tubo di scarico dell'acqua o tirarlo longitudinalmente.

È possibile posizionare il raccordo flessibile dell'acqua nel modo seguente:

- **Scarico libero in un lavandino**

⚠ Avviso

Pericolo di scottature! !

Durante il lavaggio ad alte temperature, il contatto con liscivia bollente (ad es. durante la fase di scarico nel lavandino) può provocare scottature. Non toccare la liscivia bollente.

Attenzione!

Danni all'apparecchio/danni ai tessuti

Se l'estremità del raccordo flessibile di scarico viene immersa nell'acqua di scarico, l'acqua può venire aspirata all'interno dell'apparecchio e danneggiare la macchina o i tessuti.

Assicurarsi che:

- il tappo non chiuda lo scarico del lavandino.
- l'estremità del raccordo flessibile di scarico non sia immersa nell'acqua di scarico.
- l'acqua scorra abbastanza velocemente.

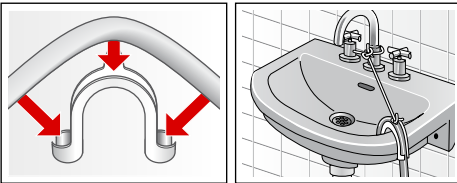

■ **Scarico a sifone**

Bloccare il punto di fissaggio con una fascetta stringi tubo, Ø 24-40 mm (commercio specializzato).

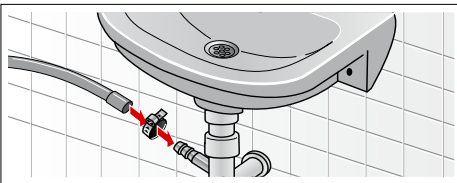

■ **Raccordo di scarico a muro con manicotto in gomma oppure libero scarico nel pozzetto**

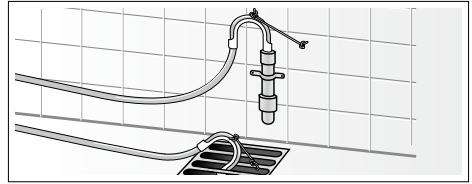

Livellamento

Livellare l'apparecchio con una livella a bolla d'aria.

Forti rumori, vibrazioni e spostamenti incontrollati dell'apparecchio, sono la conseguenza di un livellamento non corretto!

1. Con la chiave allentare i controdadi in senso orario.
2. Controllare il livellamento della lavatrice con una livella, se necessario correggerlo. Variare l'altezza mediante rotazione del piedino dell'apparecchio. Tutti i quattro piedini dell'apparecchio devono poggiare saldamente sul pavimento.
3. Stringere saldamente il controdado contro il corpo della macchina. Ciò facendo mantenere fermo il piedino per evitare lo spostamento in altezza.

I controdadi di tutti i quattro piedini dell'apparecchio devono essere ben stretti contro il corpo della macchina!

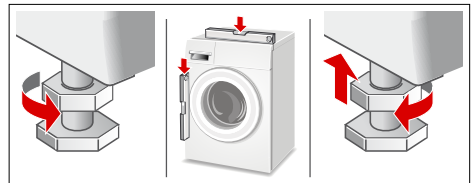

Allacciamento elettrico

Avviso

Pericolo di morte!!

Rischio di folgorazione in caso di contatto con componenti sotto tensione.

- Non toccare mai la spina di alimentazione con le mani bagnate.
- Staccare il cavo di alimentazione sempre dalla presa e mai tirando il cavo, perchè si rischia di danneggiarlo.
- Non staccare mai la spina di alimentazione durante il funzionamento dell'apparecchio.

Rispettare le seguenti avvertenze:

Avvertenze

- la tensione di rete e l'indicazione di tensione sulla targhetta della lavatrice devono coincidere. Sulla targhetta portadati sono indicati il valore di allacciamento, nonché il necessario dispositivo di sicurezza.
- Collegare la lavatrice solo a corrente alternata, utilizzando una presa dotata di connettore di messa a terra installato a norma.
- Spina di alimentazione e presa elettrica devono essere compatibili.
- La sezione del cavo elettrico deve essere sufficiente.
- Il sistema di messa a terra deve essere installato a norma.
- Fare eseguire la sostituzione del cavo di alimentazione (se necessario) solo da un elettricista specializzato. Il cavo di alimentazione di ricambio è in vendita presso il servizio di assistenza clienti.
- Non utilizzare spine/prese multiple e prolunghe.

- Se si utilizza un interruttore differenziale, usare solo un tipo con questo simbolo . Solo questo simbolo garantisce l'osservanza delle norme oggi in vigore.
- La spina di alimentazione deve essere sempre raggiungibile.
- Non piegare, schiacciare, modificare o tagliare il cavo di alimentazione e non farlo entrare in contatto con fonti di calore.

La prima messa in funzione

Prima di lasciare la fabbrica, la lavatrice viene testata in modo approfondito. Per eliminare i residui di acqua del ciclo di prova, eseguire il primo lavaggio **senza** biancheria.

Avvertenze

- La lavatrice **deve essere installata e collegata in modo appropriato**. Da → *Pagina 30*
- Non mettere mai in funzione una macchina danneggiata. Informare il servizio di assistenza clienti.

1. Controllare la macchina.
2. Rimuovere il film protettivo dal pannello comandi.
3. Inserire la spina.
4. Aprire il rubinetto dell'acqua.
5. Chiudere l'oblò di carico. Non introdurre bucato!
6. Selezionare il programma **Cotone** e impostare la temperatura a **90 °C**.
7. Aprire il cassetto del detersivo.
8. Versare circa 1 litro d' acqua nello scomparto **II**.
9. Introdurre del detersivo universale nello scomparto **II**.
Avvertenza: Per evitare la formazione di schiuma utilizzare solo la metà della quantità di detersivo consigliata dal produttore. Non utilizzare detersivo per capi in lana o delicati.
10. Chiudere il cassetto del detersivo.

11. Selezionare Avvio.

12. Alla fine del programma spegnere l'apparecchio.

La lavatrice è ora pronta per l'uso.

Trasporto

es. trasloco

Lavori di preparazione:

1. Chiudere il rubinetto dell'acqua.
2. Scaricare la pressione residua dell'acqua dal raccordo flessibile di carico.
Manutenzione - Filtro nell'alimentazione dell'acqua → *Pagina 24*
3. Scaricare la liscivia residua.
Manutenzione - La pompa di scarico acqua è otturata → *Pagina 22*
4. Staccare la lavatrice dalla corrente.
5. Smontare i raccordi flessibili.

Montare i blocchi di trasporto:

1. Rimuovere le coperture e conservarle.
Se necessario usare un cacciavite.

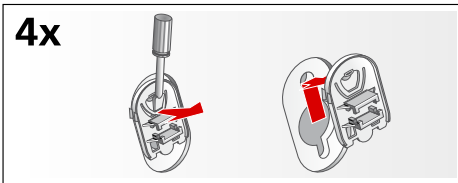

2. Inserire tutti i 4 blocchi. Fissare il cavo di alimentazione nei fermi. Inserire e stringere le viti.

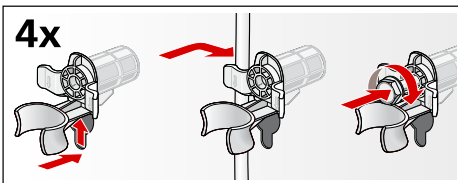

Prima della messa in funzione:

Avvertenze

- **È obbligatorio rimuovere** i blocchi di trasporto!
- Per evitare che durante il lavaggio successivo il detersivo si depositi inutilizzato nel circuito di scarico: versare circa 1 litro di acqua nello scomparto **II** e selezionare e avviare il programma **Scarico acqua**.

Garanzia Aqua-Stop

Solo per apparecchi dotati di Aqua-Stop

In aggiunta ai diritti previsti dalla garanzia convenzionale, derivanti dal contratto di compravendita nei confronti del venditore, e in aggiunta alla nostra garanzia sull'apparecchio, forniamo indennizzo alle seguenti condizioni:

1. Se un difetto del sistema Aqua-Stop dovesse causare danni da perdite di acqua, indennizziamo i danni di utenti privati.
2. La garanzia riferita alla responsabilità civile ha validità per l'intera durata della macchina.
3. Condizione per il diritto alla garanzia è che l'apparecchio con Aqua-Stop sia stato installato e collegato nel modo corretto e seguendo le istruzioni da noi fornite; ciò comprende anche il montaggio a regola d'arte della prolunga Aqua-Stop, se disponibile (accessorio originale).

La nostra garanzia non si estende a tubi di alimentazione o raccorderia difettosi prima del collegamento tra Aqua-Stop e il rubinetto dell'acqua.

4. In generale, durante il funzionamento non è necessario sorvegliare gli apparecchi dotati di Aqua-Stop, né metterli in sicurezza successivamente chiudendo il rubinetto dell'acqua.

Solo in caso di un'assenza prolungata dalla propria abitazione, ad es. nel caso di una vacanza di più settimane, è necessario chiudere il rubinetto dell'acqua.

Ordine di riparazione e consulenza in caso di guasti

I 800 829120 Linea verde

CH 0848 840 040

I dati di contatto di tutti i paesi sono reperibili nell'elenco dei centri di assistenza clienti allegato.

Robert Bosch, Hausgeräte GmbH
Carl-Wery-Straße 34
81739 München
DEUTSCHLAND



9000865473 (9305)