

# Votre nouveau sèche-linge

**Félicitations !** Vous venez d'opter pour un appareil électroménager moderne et d'un haut niveau de qualité, comme tous les produits de la marque Bosch.

Ce sèche-linge à condensation avec pompe à chaleur et nettoyage automatique de l'échangeur thermique se distingue par une faible consommation d'énergie et un entretien réduit. → Page 6  
Comme tous les sèche-linge qui quittent notre usine, il a fait l'objet de contrôles rigoureux qui nous permettent de garantir son bon état et son bon fonctionnement.

Notre service après-vente se tient à votre disposition pour répondre à toute demande de précisions.

## Mise au rebut respectueuse de l'environnement

Mettez l'emballage au rebut en respectant l'environnement. Cet appareil porte un marquage spécifique conformément à la directive européenne 2002/96/CE relative aux déchets d'équipements électriques et électroniques (DEEE). La directive définit des dispositions-cadres pour la reprise et le recyclage des appareils usagés au sein des pays de l'UE.

Pour plus d'informations sur nos produits, nos accessoires, nos pièces de rechange et nos services, consultez notre site Internet: www.bosch-home.com

**!** Respectez les consignes de sécurité énoncées à la page 13 !  
Ne mettez le sèche-linge en service qu'après avoir lu cette **notice ainsi que la notice du mode « économies d'énergie »**

## Table des matières

■ Préparatifs	2
■ Réglage des programmes	2
■ Séchage	3/4
■ Remarques concernant le linge...	5
■ Réglage fin du degré de séchage	6
■ À respecter absolument	6
■ Récapitulatif des programmes	7
■ Installation	8
■ Protection contre le gel / Transport	8
■ Entretien et nettoyage	9
■ Caractéristiques techniques	10
■ Accessoires en option	10
■ Bruits normaux	11
■ Que faire si... / Service après-vente	12
■ Consignes de sécurité	13

Activation/désactivation du signal sonore en fin de programme.  
Séchage plus long à température réduite pour les textiles délicats (polyacryle, polyamide, élasthanne ou acétate, par exemple).  
Cette option réduit le froissage du linge et rallonge la phase de protection anti-froissage après la fin du programme.

## Destination de l'appareil

- L'appareil est destiné à un usage exclusivement domestique.
- L'appareil ne doit servir qu'à sécher des textiles lavés à l'eau.

**!** Ne laissez pas les enfants jouer près du sèche-linge sans surveillance !  
**!** Éloignez les animaux domestiques du sèche-linge !  
Le sèche-linge peut être utilisé par les enfants (à partir de 8 ans), par les personnes aux capacités physiques, sensorielles ou mentales réduites et par les personnes manquant de connaissances ou d'expérience sous réserve d'une surveillance appropriée ou d'une formation suffisante par les personnes qui en sont responsables.

Mettez l'emballage au rebut en respectant l'environnement. Cet appareil porte un marquage spécifique conformément à la directive européenne 2002/96/CE relative aux déchets d'équipements électriques et électroniques (DEEE). La directive définit des dispositions-cadres pour la reprise et le recyclage des appareils usagés au sein des pays de l'UE.

Pour plus d'informations sur nos produits, nos accessoires, nos pièces de rechange et nos services, consultez notre site Internet: www.bosch-home.com

**!** Respectez les consignes de sécurité énoncées à la page 13 !  
Ne mettez le sèche-linge en service qu'après avoir lu cette **notice ainsi que la notice du mode « économies d'énergie »**

■ (Signal)	Activation/désactivation du signal sonore en fin de programme.
■ (Délicat)	Séchage plus long à température réduite pour les textiles délicats (polyacryle, polyamide, élasthanne ou acétate, par exemple). Cette option réduit le froissage du linge et rallonge la phase de protection anti-froissage après la fin du programme.
■ (Antifroissage)	

## Préparatifs Installation : voir page 8

**!** Ne mettez jamais un sèche-linge endommagé en service !  
Contactez le service après-vente.

**!** Vous ne devez pas avoir les mains humides.  
Vous ne devez toucher que la prise de l'appareil.

**Trier le linge et remplir le tambour**  
Enlevez tous les objets présents dans les poches. Pensez à enlever les briquets !  
Avant de garnir le tambour, vérifiez qu'il est bien vide !  
Voir le récapitulatif des programmes en page 7.

**Sélectionner et régler le programme**  
Sélectionner un programme de séchage ...  
... et le personnaliser

**!** Toutes les touches sont sensibles. Une légère pression suffit !

**!** N'utilisez le sèche-linge qu'avec les filtres à peluches en place !

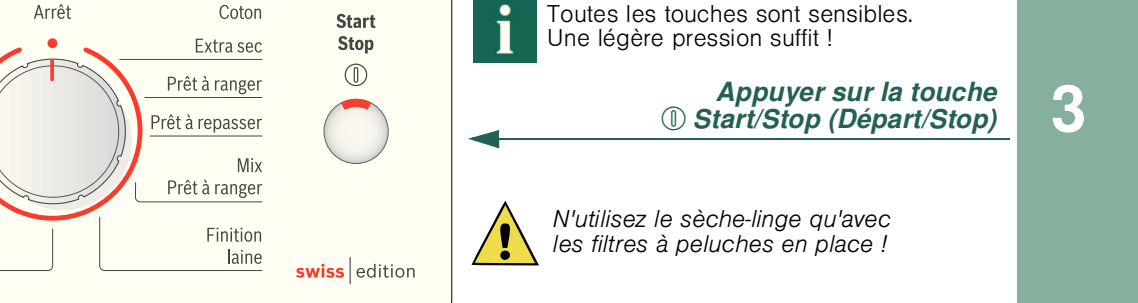

<input type="checkbox"/> (Vider le réservoir)	Videz le réservoir d'eau de condensation. Si nécessaire, nettoyez le filtre du réservoir d'eau de condensation. → Page 9
<input type="checkbox"/> (Nettoyer le filtre)	Nettoyez les filtres à peluches sous l'eau du robinet. → Page 4
<b>h:min</b>	Fin du programme au bout de 1 à 24 heures (si nécessaire, appuyez plusieurs fois sur la touche) (durée toujours exprimée en nombre d'heures entier).
<b>Cin</b>	Nettoyage automatique de l'échangeur thermique.
<b>Réglage fin du degré de séchage</b>	Le résultat de séchage (Prêt à ranger, par exemple) peut être réglé selon trois positions (1 à 3) pour les programmes <b>Coton</b> , <b>Synthétiques</b> , <b>Mix</b> et <b>Express 40 min</b> → préréglage = 0. Après le réglage fin pour l'un des programmes, le réglage est conservé pour les autres programmes. Pour plus d'informations → page 6.

## Séchage

**!** Ne retirez pas et ne videz pas le réservoir d'eau de condensation au cours du séchage !

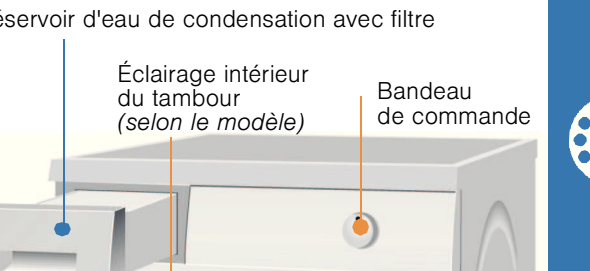

**!** Ne retirez pas et ne videz pas le réservoir d'eau de condensation au cours du séchage !

**!** Ne retirez pas et ne videz pas le réservoir d'eau de condensation au cours du séchage !

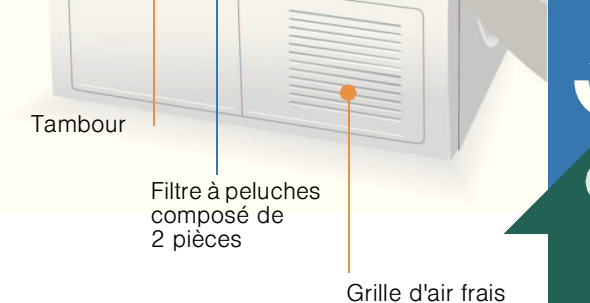

**!** Ne retirez pas et ne videz pas le réservoir d'eau de condensation au cours du séchage !

## Vider l'eau de condensation

1. Sortez le réservoir d'eau de condensation et maintenez-le à l'horizontale.
2. Jetez l'eau de condensation.
3. Réintroduisez le réservoir d'eau de condensation et poussez-le jusqu'à ce qu'il s'enclenche.

Si le témoin **(Vider le réservoir)** clignote malgré le vidage → *Filtre du réservoir d'eau de condensation, page 9.*

## Nettoyer les filtres à peluches

Le filtre à peluches est constitué de deux pièces.

1. Ouvrez le hublot. Enlevez les peluches au niveau du hublot.
2. Dégagez le filtre à peluches intérieur et ouvrez-le.
3. Enlevez les peluches (passez simplement la main sur le filtre). Si le filtre est encrassé ou bouché, rincez-le abondamment sous l'eau du robinet et laissez-le bien sécher !

4. Nettoyez le filtre à peluches extérieur **tous les 5** séchages :
5. Ouvrez et retirez les peluches. Rincez sous l'eau du robinet et laissez sécher !

6. Fermez, remettez les filtres à peluches l'un dans l'autre et remettez-les en place.

## Éteindre le sèche-linge

Ramenez le sélecteur sur **Arrêt**. Ne laissez pas le linge dans le sèche-linge !

## Retirer le linge

Votre sèche-linge dispose d'une fonction anti-froissage automatique qui fait entrer le tambour en mouvement à certains intervalles pendant 60 minutes après la fin du programme. Le linge reste défilé et aéré pendant 120 minutes (si vous avez choisi la fonction **(Antifroissage)**).

## Fin du programme

dès que le témoin **(Antifroissage/Fin)** s'allume.

## Interrompre le programme

Rajouter ou retirer du linge.

1. Ouvrez le hublot. Cette action interrompt le séchage.
2. Rajoutez du linge ou retirez-en puis refermez le hublot.
3. Si nécessaire, choisissez un autre programme et d'autres options.
4. Appuyez sur la touche **(Start/Stop (Départ/Stop))**. Le temps restant est actualisé après quelques minutes.

## Remarques concernant le linge...

### Symboles d'entretien des textiles

- Respectez les instructions d'entretien fournies par le fabricant !**
- ☑ Séchage à température normale.
  - ☑ Séchage à basse température → Choisissez en plus **(Délicat)**.
  - ☒ Ne pas sécher en machine.

**!** Respectez impérativement les consignes de sécurité de la page 13 !  
Ne passez pas au sèche-linge les textiles suivants (liste non exhaustive) :  
- Textiles imperméables à l'air (caoutchoutés, par exemple).  
- Textiles délicats (soie, voilages synthétiques) → Froissage !  
- Linge souillé par de l'huile.

### Conseils pour le séchage

- Pour obtenir un séchage uniforme, trie le linge par type de textile et par programme de séchage.
- Séchez toujours les petits articles de linge (par ex. chaussettes de bébé) avec de grands articles de linge (par ex. serviettes de toilette).
- Fermez les fermetures Éclair, les agrafes et les boutons-pression ; boutonnez les taies et les housses ; nouez les ceintures en tissu, les lanières de tablier, etc.
- Ne séchez pas excessivement les textiles synthétiques. → Risque de froissage ! Laissez le linge finir de sécher à l'air.
- Ne faites pas sécher la laine au sèche-linge. Seul un rafraîchissement est possible. → Page 7, programme **Finition laine**.
- Ne repassez pas le linge immédiatement après le séchage. Pliez-le et laissez-le reposer un certain temps. → L'humidité résiduelle se répartit uniformément.
- Le résultat de séchage dépend de la dureté de l'eau de lavage. → Réglage fin du résultat de séchage page 6.
- Lors du premier séchage, les textiles fragiles (t-shirts, maillots, par exemple) tendent souvent à rétrécir. → N'utilisez pas le programme **Extra sec**.
- Lors du lavage du linge destiné à passer au sèche-linge, dosez l'assouplissant conformément aux indications du fabricant.
- Pour les textiles pré-séchés, les textiles comportant plusieurs épaisseurs et les petits articles de linge, utilisez un programme minuté. Ce programme convient aussi pour parfaire le séchage.

### Protection de l'environnement/économies

- Avant de sécher le linge, essorez-le soigneusement. → Des vitesses d'essorage assez élevées raccourcissent la durée de séchage et réduisent la consommation d'énergie.
- Utilisez la charge de linge maximale recommandée, mais ne la dépassez pas. → Récapitulatif des programmes en page 7.
- Pendant le séchage, veillez à ce que la pièce soit bien aérée.
- N'obstruez pas la grille d'air frais et ne collez rien dessus.

## Réglage fin du degré de séchage

### Réglage fin du degré de séchage



L:00, L:01, L:02, L:03 s'affichent successivement. Signal court lors du passage de L:03 à L:00, signal long dans les autres cas.

## À respecter absolument...

Votre sèche-linge est particulièrement économe en énergie. Du point de vue technique, il se distingue par un circuit de refroidissement qui, comme celui d'un réfrigérateur, utilise l'énergie de manière efficace. L'échangeur thermique du sèche-linge est nettoyé automatiquement lors du séchage. Les filtres à peluches et le filtre du réservoir d'eau de condensation doivent être nettoyés régulièrement.

**!** N'utilisez jamais le sèche-linge sans filtres à peluches et sans réservoir d'eau de condensation avec filtre !

- **Filtres à peluches**  
Lors du séchage, les peluches et les cheveux se détachant du linge sont retenus par le filtre à peluches. Un filtre à peluches encrassé peut perturber l'échange thermique. Nettoyez impérativement les filtres à peluches après chaque séchage. Rincez-les régulièrement sous l'eau du robinet. → Page 4
- **Filtre du réservoir d'eau de condensation**  
Le filtre du réservoir d'eau de condensation filtre l'eau de condensation. Cette eau de condensation est utilisée pour le nettoyage automatique. Le filtre doit être nettoyé sous l'eau du robinet régulièrement. Avant de nettoyer le filtre, videz le réservoir d'eau de condensation. → Page 4/9
- **Textiles**  
Ne faites pas sécher les textiles qui sont entrés en contact avec des solvants, de l'huile, de la cire, de la graisse, de la peinture, du fixateur, du dissolvant, du détachant, de la benzine, etc.  
Videz les poches des vêtements.  
Ne faites pas sécher les textiles imperméables à l'air.  
Évitez de faire sécher les textiles ayant tendance à pelucher fortement.  
Pour rafraîchir la laine, utilisez exclusivement le programme laine.

## Récapitulatif des programmes (Voir aussi page 5)

Après le séchage: **!** ne pas repasser **!** repasser légèrement **!** repasser à la machine

PROGRAMMES	
TYPE DE TEXTILE ET CONSIGNES	
*Coton	max. 7 kg
**Synthétiques	max. 3,5 kg
**Mix	max. 3 kg
Prêt à repasser	
Prêt à ranger	
Extra sec	
<b>Finition laine</b>	max. 3 kg
<b>Express 40 min</b>	max. 2 kg
<b>Sport/Fitness</b>	max. 1,5 kg
<b>Minuterie 30 minutes chaud</b>	max. 3 kg

**!** uniquement pour les programmes **Coton** et **Synthétiques**  
\*degré de séchage réglable → Extra sec, Prêt à ranger et Prêt à repasser (selon le modèle).  
Le degré de séchage peut être réglé de manière fine. Les textiles comportant plusieurs épaisseurs nécessitent une durée de séchage plus longue que les textiles n'en comportant qu'une seule. Recommandation : ne les faites pas sécher ensemble!



## Installation



- Éléments fournis : un sèche-linge, une notice d'installation et d'utilisation.
- Vérifiez que le sèche-linge ne présente pas de dégâts dus au transport !
- Le sèche-linge est lourd. Ne le soulevez pas tout(e) seul(e) !
- Prenez garde à ne pas vous blesser avec les arêtes vives !
- N'installez pas le sèche-linge dans des locaux à risque de gel ! L'eau, en gelant, pourrait l'endommager !
- En cas de doute, confiez le branchement à un spécialiste !
- Ne tentez jamais de soulever le sèche-linge par ses pièces saillantes (le hublot, par exemple) : risque de rupture !

## 1. Installation du sèche-linge

- La prise doit rester accessible en permanence !
- Veillez à ce que la surface d'installation soit propre, plane et ferme !
- Veillez à ce que la grille d'air frais à l'avant du sèche-linge soit dégagée.
- Veillez à maintenir l'environnement du sèche-linge propre.
- Mettez le sèche-linge à l'horizontale à l'aide des pieds à vis.
- Servez-vous d'un niveau à bulle.
- N'enlevez en aucun cas les pieds à vis !

N'installez pas le sèche-linge derrière une porte ou une porte coulissante qui pourrait gêner ou bloquer l'ouverture du hublot. Ainsi, les enfants ne risqueront pas de s'enfermer et de mettre leur vie en danger.

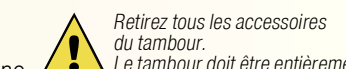

Retirez tous les accessoires du tambour. Le tambour doit être entièrement vide !

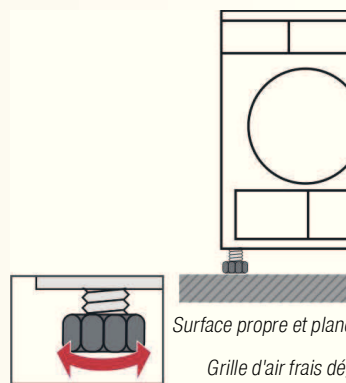

## 2. Raccordement au secteur

- Brancher le sèche-linge à une prise de courant alternatif équipée d'une terre, conformément à la réglementation. En cas de doute, faites vérifier la prise par un spécialiste !
- La tension du secteur et la tension indiquée sur la plaque signalétique du sèche-linge (→ Page 10) doivent concorder !
- Les données de branchement et l'ampérage nécessaire du fusible/disjoncteur figurent sur la plaque signalétique.

## Protection contre le gel



Ne faites pas fonctionner le sèche-linge en cas de risque de gel !

## Préparatifs

- Videz le réservoir d'eau de condensation. → Page 4
- Amenez le sélecteur sur un programme quelconque.
- Appuyez sur la touche **Start/Stop** (Départ/Stop). → L'eau de condensation est évacuée dans le réservoir d'eau de condensation.
- Attendez 5 minutes, videz à nouveau le réservoir d'eau de condensation.
- Ramenez le sélecteur sur **Arrêt**.

## Transport

- Préparation du sèche-linge → Voir protection contre le gel.
- Transportez le sèche-linge en position verticale.
- Laissez reposer le sèche-linge pendant deux heures après l'avoir transporté.



De l'eau résiduelle se trouve dans le sèche-linge. Celle-ci risque de s'échapper du sèche-linge s'il est incliné.

## Entretien et nettoyage



Uniquement appareil éteint !

### Echangeur thermique

L'échangeur thermique du sèche-linge est nettoyé automatiquement lors du séchage. L'afficheur indique **Cin**. Ne retirez pas le réservoir d'eau de condensation lors du processus de nettoyage.

### Carrosserie du sèche-linge, bandeau de commande, grille d'air frais

Frottez ces éléments à l'aide d'un chiffon doux et humide. N'utilisez aucun détergent ou solvant agressif. Enlevez immédiatement les résidus de produit lessiviel et de détergent.

### Filtre du réservoir d'eau de condensation

Le filtre est automatiquement nettoyé lors du vidage du réservoir d'eau de condensation. Il faut néanmoins nettoyer régulièrement le filtre sous l'eau du robinet pour éviter tout dépôt tenace/toute impureté.

### 1. Retirez le réservoir d'eau de condensation.

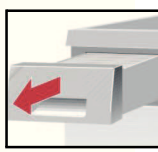

### 2. Retirez le filtre de son logement.

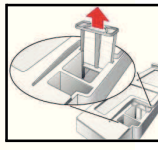

### 3. Nettoyez le filtre sous l'eau du robinet ou au lave-vaisselle.

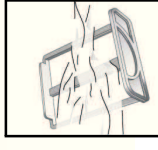

### 4. Remettez le filtre en place.

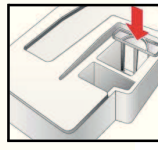

### 5. Réintroduisez le réservoir d'eau de condensation et poussez-le jusqu'à ce qu'il s'enclenche.



Ne faites fonctionner le sèche-linge que si le filtre est en place !

### Sondes d'hygrométrie

Le sèche-linge est équipé de sondes d'hygrométrie en acier inoxydable. Ces sondes permettent de mesurer le degré d'humidité du linge. Au fil du temps, elles peuvent se recouvrir d'une fine pellicule de calcaire.

- Ouvrez le hublot.
- Nettoyez les sondes avec une éponge récurante humide.

N'utilisez pas de laine d'acier ou de produit abrasif !



## Caractéristiques techniques

- Dimensions (p x l x h)** 60 x 60 x 85 cm (hauteur réglable)
- Poids** env. 51 kg
- Charge de linge max.** 7 kg
- Réservoir d'eau de condensation** 4,0 l
- Tension de fonctionnement** 220-240 V
- Puissance absorbée** max. 1 000 W
- Ampérage fusible/disjoncteur** 10 A
- Température ambiante** 5 - 35 °C
- Numéro de série** dans le bas de l'encadrement du hublot
- Numéro de fabrication** dans le bas de l'encadrement du hublot

La plaque signalétique se trouve au dos du sèche-linge.

**Valeurs de consommation** Les valeurs qui suivent sont indicatives. Elles ont été déterminées dans des conditions normalisées.

	Vitesse d'essorage en tr/min (humidité résiduelle)	Temps de séchage en min**	Consommation d'énergie en kWh**
<b>Coton 7 kg</b>			
Prêt à ranger*	1400 (env. 50 %)	128	1,62
	1000 (env. 60 %)	149	1,90
	800 (env. 70 %)	169	2,19
Prêt à repasser*	1400 (env. 50 %)	92	1,13
	1000 (env. 60 %)	113	1,42
	800 (env. 70 %)	133	1,70
<b>Synthétiques 3,5 kg</b>			
Prêt à ranger*	800 (env. 40 %)	54	0,57
	600 (env. 50 %)	68	0,72

\*Programmes de contrôle selon DIN EN 61121  
\*\*Les valeurs réelles peuvent différer des valeurs indiquées en fonction de la tension électrique (surtension/sous-tension), du type de textile, de la composition du linge à sécher, de l'humidité résiduelle du textile et de la charge.

**Éclairage intérieur du tambour (selon le modèle) (ampoule incandescente E14, 25 W)**  
L'éclairage du tambour s'allume lorsque vous ouvrez ou fermez le hublot, ainsi qu'au démarrage d'un programme ; il s'éteint automatiquement. Remplacement de l'ampoule → Page 12

## Accessoires optionnels (disponibles auprès du service après-vente)

**Kit de liaison de l'ensemble lave-linge/sèche-linge**  
Pour placer le sèche-linge sur un lave-linge adéquat de même profondeur et de même largeur et gagner ainsi de la place. Pour fixer le sèche-linge au lave-linge, utilisez impérativement le kit de liaison. WTZ 11300: comme WTZ 11310, mais avec tablette de travail extractible.

**Montage sous un plan de travail**  
En lieu et place du capot supérieur d'origine, faites installer impérativement un capot en tôle par un spécialiste.

**Rehausseur**  
Le rehausseur facilite le chargement et le déchargement. Le panier qui se trouve dans le tiroir peut être utilisé pour transporter le linge.

## Bruits normaux

Lors du séchage, le compresseur et la pompe font du bruit, mais ceci est tout à fait normal.

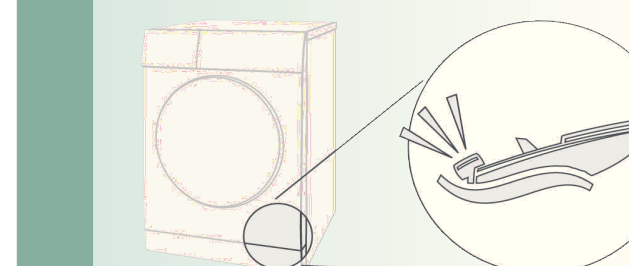

Le compresseur du sèche-linge produit de temps en temps un ronflement. Le volume et la hauteur du son peuvent varier en fonction des programmes sélectionnés et de l'avancement du séchage.

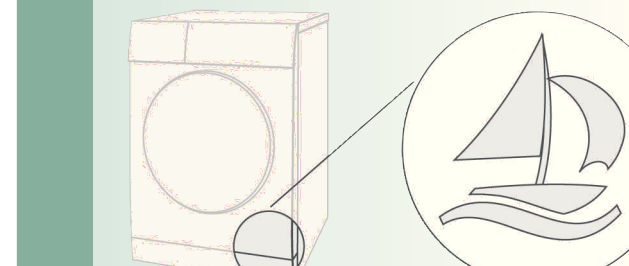

Le compresseur du sèche-linge est refroidi de temps à autre, ce qui occasionne un ronronnement.

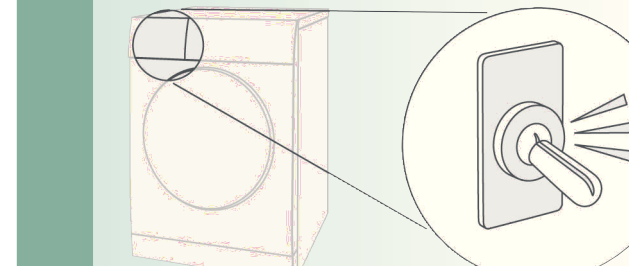

Le nettoyage automatique du sèche-linge produit un cliquetis.

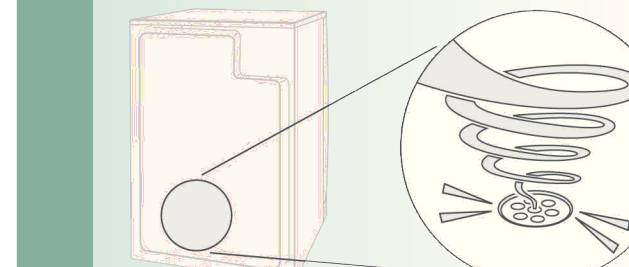

L'eau de condensation est évacuée par une pompe vers le réservoir d'eau de condensation, d'où des bruits de pompage.

## Que faire si...



Si vous ne pouvez pas résoudre vous-même un problème (par ex. arrêt/marche), veuillez contacter notre service après-vente. Nous nous efforcerons de trouver une solution pour vous éviter le déplacement d'un technicien. Ayez confiance en la compétence du fabricant. Faites appel à nous. Vous aurez ainsi la garantie que la réparation est effectuée par des techniciens dûment formés, avec des pièces de rechange d'origine. Vous trouverez les coordonnées du **service après-vente** ici-même ou dans la liste ci-jointe:

- **FR** 070 222 141
- **FR** 01 40 10 11 00
- **CH** 0848 840 040

Veillez indiquer au service après-vente le numéro de produit (E-Nr.) et le numéro de fabrication (FD-Nr.) de l'appareil (voir du côté intérieur du hublot). Placez le sélecteur sur **Arrêt** et débranchez la prise.

- Le voyant **Start/Stop** (Départ/Stop) ne s'allume pas. Avez-vous branché la prise ? Avez-vous choisi un programme ? Vérifiez le fusible correspondant à la prise.
- La zone d'affichage et les voyants (selon le modèle) s'éteignent et la touche **Start/Stop** (Départ/Stop) clignote. Mode « économies d'énergie » activé → notice du mode « économies d'énergie » fournie à part
- Le témoin **Vider le réservoir** et la touche **Start/Stop** (Départ/Stop) clignotent. Videz le réservoir d'eau de condensation. → Page 4  
Si nécessaire, nettoyez le filtre du réservoir d'eau de condensation. → Page 9  
Le sèche-linge a été transporté ? → Attendez 2 heures avant de le remettre en marche.
- Le témoin **Nettoyer le filtre** et la touche **Start/Stop** (Départ/Stop) clignotent. Nettoyez les filtres à peluches sous l'eau du robinet. → Page 4
- La mention **Cin** apparaît sur la zone d'affichage. Il ne s'agit pas d'un défaut ! Nettoyage automatique de l'échangeur thermique. Ne videz pas le réservoir d'eau de condensation.
- Le sèche-linge ne démarre pas. Avez-vous appuyé sur la touche **Start/Stop** (Départ/Stop) ? Le hublot est-il fermé ? Avez-vous réglé le programme ? La température ambiante est-elle supérieure à 5 °C ? Mettez le sèche-linge à l'horizontale.
- De l'eau sort de l'appareil. Pour fermer le hublot, poussez-le jusqu'à ce qu'il s'enclenche de façon audible.
- Le hublot s'ouvre tout seul. Vous avez peut-être dépassé la charge maximale prescrite ? Retirez les vêtements immédiatement après la fin du programme, étendez-les et tirez légèrement dessus pour qu'ils prennent bien leur forme. Vous avez peut-être choisi un programme inadapté ? → Page 7.
- Froissage. Le linge chaud semble plus humide que ce qu'il n'est en réalité ! Le programme sélectionné ne convient pas à la charge. Utilisez un autre programme de séchage ou ajoutez le programme minuté. → Page 7. Utilisez le réglage fin du degré de séchage. → Pages 1/2 et 6. Fine pellicule de calcaire sur les sondes d'hygrométrie → Nettoyez les sondes. → Page 9. Interruption du programme : réservoir plein, coupure de courant, hublot ouvert, écoulement du temps de séchage maximal, etc.
- Temps de séchage trop long. Nettoyez les filtres à peluches sous l'eau du robinet. → Page 4. Arrivée d'air insuffisante → Assurez une bonne circulation de l'air. Entrée d'air obstruée → Dégagez-la. → Page 8. Température ambiante supérieure à 35 °C → Aérez.
- Fort augmentation de l'humidité dans la pièce. Veillez à ce que l'aération de la pièce soit suffisante.
- Vibrations et bruits occasionnels. Il ne s'agit pas d'un défaut ! Bruits normaux → Page 11
- Fort ronflement pendant quelques secondes. Le réservoir d'eau de condensation est-il introduit jusqu'en butée ? → Poussez le réservoir à fond. Il ne s'agit pas d'un défaut ! Bruits normaux → Page 11
- L'éclairage intérieur (selon le modèle) ne fonctionne pas. Débranchez la prise, retirez le diffuseur situé à l'intérieur du sèche-linge (tournevis Torx 20) et changez l'ampoule. → Page 10. Remettez le diffuseur. Ne faites pas fonctionner le sèche-linge sans remettre le diffuseur.

## Consignes de sécurité



**Cas d'urgence** – Débranchez immédiatement la prise ou coupez le courant au niveau du fusible/disjoncteur.

**Ne vous servez du sèche-linge...** – qu'à l'intérieur de votre domicile.

**Le sèche-linge...** – que pour sécher des textiles.

**Danger** – ne doit pas être utilisé à des fins autres que celles décrites.

– ne doit pas être modifié (mécanisme ou caractéristiques).

– Les enfants et les personnes n'ayant pas lu la notice ne sont pas autorisés à utiliser le sèche-linge.

– Ne laissez pas les enfants jouer près du sèche-linge sans surveillance.

– Éloignez aussi les animaux domestiques.

– Enlevez tous les objets présents dans les poches des vêtements. Attention notamment aux briquets. → **Risque d'explosion !**

– Ne vous appuyez pas et ne vous asseyez pas sur le hublot. → **Risque de renversement !**

**Installation** – Ne laissez pas traîner le cordon. → **Risque de chute !**

– Ne faites pas fonctionner le sèche-linge en cas de risque de gel !

**Raccordement au secteur** – Branchez le sèche-linge à une prise de courant alternatif équipée d'une terre, conformément à la réglementation, faute de quoi, la sécurité n'est pas garantie.

– Les fils aboutissant à la prise doivent avoir une section suffisante.

– Le disjoncteur doit être de type différentiel et arborer ce symbole :

– N'utilisez pas de blocs multiprises ni de prolongateurs.

– Ne branchez pas/ne débranchez pas la prise avec les mains mouillées. → **Risque d'électrocution !**

– Pour débrancher la prise, ne tirez jamais sur le cordon.

– Veillez à ne pas endommager le cordon d'alimentation. → **Risque d'électrocution !**

**Utilisation** – Ne mettez que du linge dans le tambour. Vérifiez le contenu du tambour avant d'allumer le sèche-linge.

– N'utilisez pas le sèche-linge si le linge est entré en contact avec des solvants, de l'huile, de la cire, de la graisse, de la peinture, du fixateur, du dissolvant, du détachant, de la benzine, etc.). → **Risque d'incendie/d'explosion !**

– Risque lié à la poussière (charbon, farine, par exemple) : n'utilisez pas le sèche-linge. → **Risque d'explosion !**

– N'utilisez pas le sèche-linge si le linge contient de la mousse/du caoutchouc moussu. → Le sèche-linge risque de détruire les matériaux élastiques ; la déformation du matériau mousse, de son côté, risque d'endommager le sèche-linge.

– Lors du nettoyage du filtre, veillez à ce qu'aucun corps étranger (duvet, matières de remplissage) ne pénètre dans la gaine d'air. Nettoyez le cas échéant au préalable le tambour avec un aspirateur. Si des corps étrangers parviennent malgré tout à pénétrer dans la gaine d'air, appelez sans tarder le service après-vente. → **Risque d'incendie/d'explosion !**

– Éteignez le sèche-linge à la fin du programme.

– L'eau de condensation n'est pas potable et peut être souillée par des peluches !

– N'utilisez pas le sèche-linge s'il est défectueux ou si vous soupçonnez la présence d'un défaut. Confiez sa réparation au service après-vente.

– N'utilisez pas le sèche-linge si son cordon d'alimentation est défectueux. Pour éviter des risques inutiles, confiez sa réparation au service après-vente.

– Avant de changer l'ampoule d'éclairage intérieur, débranchez impérativement la prise. → **Risque d'électrocution !**

– Pour des raisons de sécurité, n'utilisez que des pièces de rechange et des accessoires d'origine.

**Pièces de rechange** – Débranchez **d'abord** la prise puis sectionnez le cordon d'alimentation du sèche-linge. Confiez l'appareil au service de ramassage adéquat.

**Mise au rebut** – L'échangeur thermique contient un gaz fluoré à effet de serre relevant du protocole de Kyoto (R134a). → Il doit être récupéré et éliminé conformément à la réglementation. Contenance : 0,22 kg.

– Emballage : ne permettez pas aux enfants de jouer avec les pièces de l'emballage. → **Risque d'asphyxie !**

– Tous les matériaux sont respectueux de l'environnement et recyclables. Mettez-les au rebut en respectant l'environnement.



fr Notice d'utilisation



# Votre nouveau sèche-linge

**Félicitations !** Vous venez d'opter pour un appareil électroménager moderne et d'un haut niveau de qualité, comme tous les produits de la marque Bosch.

Ce sèche-linge à condensation avec pompe à chaleur et nettoyage automatique de l'échangeur thermique se distingue par une faible consommation d'énergie et un entretien réduit. → Page 6  
Comme tous les sèche-linge qui quittent notre usine, il a fait l'objet de contrôles rigoureux qui nous permettent de garantir son bon état et son bon fonctionnement.

Notre service après-vente se tient à votre disposition pour répondre à toute demande de précisions.

## Mise au rebut respectueuse de l'environnement

Mettez l'emballage au rebut en respectant l'environnement.  
Cet appareil porte un marquage spécifique  conformément à la directive européenne 2002/96/CE relative aux déchets d'équipements électriques et électroniques (DEEE).  
Le directive définit des dispositions-cadres pour la reprise et le recyclage des appareils usagés au sein des pays de l'UE.

Pour plus d'informations sur nos produits, nos accessoires, nos pièces de rechange et nos services, consultez notre site Internet: [www.bosch-home.com](http://www.bosch-home.com)

## Destination de l'appareil

- L'appareil est destiné à un usage exclusivement domestique.
- L'appareil ne doit servir qu'à sécher des textiles lavés à l'eau.



**Ne laissez pas les enfants jouer près du sèche-linge sans surveillance !**  
**Éloignez les animaux domestiques du sèche-linge !**  
Le sèche-linge peut être utilisé par les enfants (à partir de 8 ans), par les personnes aux capacités physiques, sensorielles ou mentales réduites et par les personnes manquant de connaissances ou d'expérience sous réserve d'une surveillance appropriée ou d'une formation suffisante par les personnes qui en sont responsables.

## Préparatifs Installation : voir page 8



**Ne mettez jamais un sèche-linge endommagé en service !**  
Contactez le service après-vente.



**Vous ne devez pas avoir les mains humides.**  
**Vous ne devez toucher que la prise de l'appareil.**

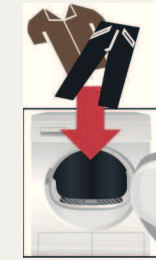

## Trier le linge et remplir le tambour

Enlevez tous les objets présents dans les poches.  
Pensez à enlever les briquets !  
Avant de garnir le tambour, vérifiez qu'il est bien vide.  
Voir le récapitulatif des programmes en page 7

## Sélectionner et régler un programme

Sélectionner un programme



Respectez les consignes de sécurité énoncées à la page 13 !



Ne mettez le sèche-linge en service qu'après avoir lu cette **notice ainsi que la notice du mode « économies d'énergie »**

## Table des matières Page

■ Préparatifs	2
■ Réglage des programmes	2
■ Séchage	3/4
■ Remarques concernant le linge...	5
■ Réglage fin du degré de séchage	6
■ À respecter absolument	6
■ Récapitulatif des programmes	7
■ Installation	8
■ Protection contre le gel / Transport	8
■ Entretien et nettoyage	9
■ Caractéristiques techniques	10
■ Accessoires en option	10
■ Bruits normaux	11
■ Que faire si... / Service après-vente	12
■ Consignes de sécurité	13

Activation/désactivation du signal sonore en fin de programme.

Séchage plus long à température réduite pour les textiles délicats (polyacryle, polyamide, élasthanne ou acétate, par exemple).

Cette option réduit le froissage du linge et rallonge la phase de protection anti-froissage après la fin du programme.

Options	Indications d'état/d'entretien	Afficheur/temps restant	Sélecteur
 	   		<div style="display: flex; justify-content: space-between;"> <div> <p>Synthétiques</p> <p>Extra sec</p> <p>Prêt à ranger</p> <p>Prêt à repasser</p> <p>Express 40 min</p> <p>Sport/Fitness</p> <p>Minuterie 30 minutes chaud</p> </div> <div style="text-align: center;"> <p>Arrêt</p> </div> <div> <p>Coton</p> <p>Extra sec</p> <p>Prêt à ranger</p> <p>Prêt à repasser</p> <p>Mix</p> <p>Prêt à ranger</p> <p>Finition laine</p> </div> </div> <p style="text-align: right;">swiss   edition</p>



Toutes les touches  
Une légère pression

Ap  
Start



N'utilisez le sèche-linge sans les filtres à peluches

### (Vider le réservoir)

Videz le réservoir d'eau de condensation. Si nécessaire, nettoyez le filtre du réservoir d'eau de condensation. → Page 9

### (Nettoyer le filtre)

Nettoyez les filtres à peluches sous l'eau du robinet. → Page 4

### h:min

Fin du programme au bout de 1 à 24 heures (si nécessaire, appuyez plusieurs fois sur la touche) (durée toujours exprimée en nombre d'heures entier).

### Cln

Nettoyage automatique de l'échangeur thermique.

### Réglage fin du degré de séchage

Le résultat de séchage (Prêt à ranger, par exemple) peut être réglé selon trois positions (1 à 3) pour les programmes **Coton**, **Synthétiques**, **Mix** et **Express 40 min** → pré-réglage. Après le réglage fin pour l'un des programmes, le réglage est conservé pour les autres programmes. Pour plus d'informations → page 6.

# Séchage

Contrôler sèche-linge

Brancher la prise

Plier le tambour

es.

n vide !

Z.

le programme

amme de séchage ...

et le personnaliser

sont sensibles.  
n suffit !

Appuyer sur la touche  
/Stop (Départ/Stop)

linge qu'avec  
es en place !

ns  
age = 0.  
s

0, 1, 2, 3

Réservoir d'eau de condensation avec filtre

Éclairage intérieur  
du tambour  
(selon le modèle)

Bandeau  
de commande

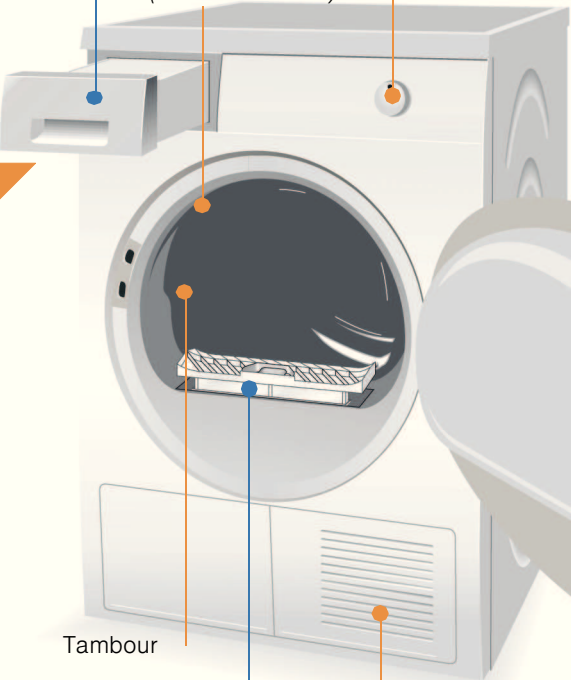

Tambour

Filtre à peluches  
composé de  
2 pièces

Grille d'air frais

# Séchage



Ne retirez pas et ne videz pas le réservoir d'eau de condensation au cours du séchage !



## Vider l'eau de condensation

Videz le réservoir d'eau de condensation **après chaque** séchage. Attendez la fin du cycle pour le faire !

1. Sortez le réservoir d'eau de condensation et maintenez-le à l'horizontale.
2. Jetez l'eau de condensation.
3. Réintroduisez le réservoir d'eau de condensation et poussez-le jusqu'à ce qu'il s'enclenche.

Si le témoin (Vider le réservoir) clignote malgré le vidage → *Filtre du réservoir d'eau de condensation, page 9.*

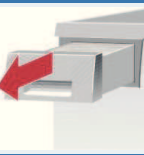

## Nettoyer les filtres à peluches

Le filtre à peluches est constitué de deux pièces.

Nettoyez le filtre à peluches intérieur **après chaque** séchage :

1. Ouvrez le hublot. Enlevez les peluches au niveau du hublot.
2. Dégagez le filtre à peluches intérieur et ouvrez-le.
3. Enlevez les peluches (passez simplement la main sur le filtre). Si le filtre est encrassé ou bouché, rincez-le abondamment sous l'eau du robinet et laissez-le bien sécher !

Nettoyez le filtre à peluches extérieur **tous les 5** séchages :

4. Enlevez le filtre à peluches extérieur.
5. Ouvrez et retirez les peluches. Rincez sous l'eau du robinet et laissez sécher !
6. Fermez, remettez les filtres à peluches l'un dans l'autre et remettez-les en place.

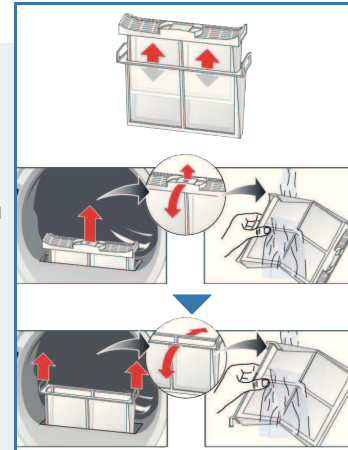

## Éteindre le sèche-linge

Ramenez le sélecteur sur **Arrêt**.

Ne laissez pas le linge dans le sèche-linge !

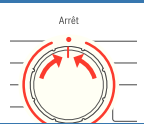

## Retirer le linge

Votre sèche-linge dispose d'une fonction anti-froissage automatique qui fait entrer le tambour en mouvement à certains intervalles pendant 60 minutes après la fin du programme. Le linge reste défilé et aéré pendant 120 minutes (si vous avez choisi la fonction (**Antifroissage**)).

**Fin du programme** dès que le témoin (Antifroissage/Fin) s'allume.



## Interrompre le programme

*Rajouter ou retirer du linge.*

**i** Le cycle de séchage peut être brièvement interrompu pour rajouter ou retirer du linge. Il doit ensuite se poursuivre jusqu'au bout !

1. Ouvrez le hublot. Cette action interrompt le séchage.
2. Rajoutez du linge ou retirez-en puis refermez le hublot.
3. Si nécessaire, choisissez un autre programme et d'autres options.
4. Appuyez sur la touche **Start/Stop (Départ/Stop)**. Le temps restant est actualisé après quelques minutes.

## Remarques concernant le linge...



### Symboles d'entretien des textiles

Respectez les instructions d'entretien fournies par le fabricant !

- ☑ Séchage à température normale.
- ☑ Séchage à basse température → Choisissez en plus  (**Délicat**).
- ☑ Ne pas sécher en machine.



Respectez impérativement les consignes de sécurité de la page 13 !

Ne passez pas au sèche-linge les textiles suivants (liste non exhaustive) :

- Textiles imperméables à l'air (caoutchoutés, par exemple).
- Textiles délicats (soie, voilages synthétiques) → Froissage !
- Linge souillé par de l'huile.



### Conseils pour le séchage

- Pour obtenir un séchage uniforme, triez le linge par type de textile et par programme de séchage.
- Séchez toujours les petits articles de linge (par ex. chaussettes de bébé) avec de grands articles de linge (par ex. serviettes de toilette).
- Fermez les fermetures Éclair, les agrafes et les boutons-pression ; boutonnez les taies et les housses ; nouez les ceintures en tissu, les lanières de tablier, etc.
- Ne séchez pas excessivement les textiles synthétiques. → Risque de froissage ! Laissez le linge finir de sécher à l'air.
- Ne faites pas sécher la laine au sèche-linge. Seul un rafraîchissement est possible. → Page 7, programme **Finition laine**.
- Ne repassez pas le linge immédiatement après le séchage. Pliez-le et laissez-le reposer un certain temps. → L'humidité résiduelle se répartit uniformément.
- Le résultat de séchage dépend de la dureté de l'eau de lavage. → Réglage fin du résultat de séchage page 6.
- Lors du premier séchage, les textiles fragiles (t-shirts, maillots, par exemple) tendent souvent à rétrécir. → N'utilisez pas le programme **Extra sec**.
- Le linge amidonné ne va que sous réserves au sèche-linge. → L'amidon laisse un revêtement qui gêne le séchage.
- Lors du lavage du linge destiné à passer au sèche-linge, dosez l'assouplissant conformément aux indications du fabricant.
- Pour les textiles pré-séchés, les textiles comportant plusieurs épaisseurs et les petits articles de linge, utilisez un programme minuté. Ce programme convient aussi pour parfaire le séchage.

### Protection de l'environnement/économies



- Avant de sécher le linge, essorez-le soigneusement. → Des vitesses d'essorage assez élevées raccourcissent la durée de séchage et réduisent la consommation d'énergie. Essorez aussi les synthétiques.
- Utilisez la charge de linge maximale recommandée, mais ne la dépassez pas. → Récapitulatif des programmes en page 7.
- Pendant le séchage, veillez à ce que la pièce soit bien aérée.
- N'obstruez pas la grille d'air frais et ne collez rien dessus.

## Réglage fin du degré de séchage

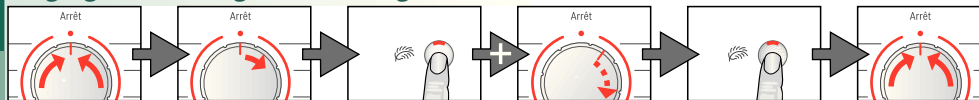

### Réglage fin du degré de séchage



Amenez sur **Arrêt** 1 fois vers Appuyez sur  (**Délicat**) puis, Appuyez sur  (**Délicat**) Amenez sur **Arrêt** sans relâcher, tournez 5 fois vers la droite jusqu'au réglage souhaité



L:00, L:01, L:02, L:03 s'affichent successivement. Signal court lors du passage de L:03 à L:00, signal long dans les autres cas.

L:01

## À respecter absolument...

Votre sèche-linge est particulièrement économe en énergie. Du point de vue technique, il se distingue par un circuit de refroidissement qui, comme celui d'un réfrigérateur, utilise l'énergie de manière efficiente. L'échangeur thermique du sèche-linge est nettoyé automatiquement lors du séchage. Les filtres à peluches et le filtre du réservoir d'eau de condensation doivent être nettoyés régulièrement.



N'utilisez jamais le sèche-linge sans filtres à peluches et sans réservoir d'eau de condensation avec filtre !

### Filtres à peluches

Lors du séchage, les peluches et les cheveux se détachant du linge sont retenus par le filtre à peluches. Un filtre à peluches encrassé peut perturber l'échange thermique. Nettoyez impérativement les filtres à peluches après chaque séchage. Rincez-les régulièrement sous l'eau du robinet. → Page 4

### Filtre du réservoir d'eau de condensation

Le filtre du réservoir d'eau de condensation filtre l'eau de condensation. Cette eau de condensation est utilisée pour le nettoyage automatique. Le filtre doit être nettoyé sous l'eau du robinet régulièrement. Avant de nettoyer le filtre, videz le réservoir d'eau de condensation. → Page 4/9

### Textiles

Ne faites pas sécher les textiles qui sont entrés en contact avec des solvants, de l'huile, de la cire, de la graisse, de la peinture, du fixateur, du dissolvant, du détachant, de la benzine, etc.

Videz les poches des vêtements.

Ne faites pas sécher les textiles imperméables à l'air.

Évitez de faire sécher les textiles ayant tendance à pelucher fortement.

Pour rafraîchir la laine, utilisez exclusivement le programme laine.

# Récapitulatif des programmes

















(Voir aussi page 5)

Triez le linge par type de textile. Les textiles doivent supporter le séchage au sèche-linge.

Après le séchage:  repasser machine  repasser légèrement  ne pas repasser  repasser à la machine

## PROGRAMMES

### TYPE DE TEXTILE ET CONSIGNES

<b>**Coton</b>	max. 7 kg		Textiles résistants, supportant les hautes températures, en coton ou en lin.
<b>**Synthétiques</b>	max. 3,5 kg		Linge sans repassage en fibres synthétiques ou mélangées, coton sans repassage.
<b>**Mix</b>	max. 3 kg		Mélange de textiles en coton et en fibres synthétiques.
Prêt à repasser	  		Le linge ressort prêt à repasser (repasser le linge pour éviter le froissage).
Prêt à ranger	 		Pour le linge comportant une seule épaisseur.
*Extra sec	 		Pour le linge épais comportant plusieurs épaisseurs en certains endroits.
<b>Finition laine</b>	max. 3 kg		Pour les lainages lavables en machine. Les lainages ressortent moins humides, mais pas complètement secs. À la fin du programme, ils doivent être retirés et étendus.
<b>Express 40 min</b>	max. 2 kg		Pour le linge qui doit sécher rapidement, par exemple les textiles synthétiques, mixtes ou en coton. Les valeurs réelles peuvent différer des valeurs indiquées en fonction du type de textile, de la composition du linge à sécher, de l'humidité résiduelle du textile et de la charge.
<b>Sport/Fitness</b>	max. 1,5 kg		Pour les textiles recouverts d'une couche protectrice, les textiles repoussant l'eau, les vêtements fonctionnels, les tissus polaires (séchez séparément les vestes/pantalons avec doublure amovible).
<b>Minuterie 30 minutes chaud</b>	max. 3 kg		Pour les textiles pré-séchés, multi-épaisseurs et délicats (fibres acryliques) ou pour les petits articles de linge. Ce programme convient aussi pour parfaire le séchage.

\*uniquement pour les programmes **Coton** et **Synthétiques**

\*\*degré de séchage réglable → Extra sec, Prêt à ranger et Prêt à repasser (selon le modèle).

Le degré de séchage peut être réglé de manière fine ; les textiles comportant plusieurs épaisseurs nécessitent une durée de séchage plus longue que les textiles n'en comportant qu'une seule. Recommandation : ne les faites pas sécher ensemble!

9211 / 9000857680



Robert Bosch Hausgeräte GmbH  
Carl-Wery-Str. 34  
81739 München/Deutschland

WTW84360CH



## Installation



- Éléments fournis : un sèche-linge, une notice d'installation et d'utilisation.
- Vérifiez que le sèche-linge ne présente pas de dégâts dus au transport !
- Le sèche-linge est lourd. Ne le soulevez pas tout(e) seul(e) !
- Prenez garde à ne pas vous blesser avec les arêtes vives !
- N'installez pas le sèche-linge dans des locaux à risque de gel ! L'eau, en gelant, pourrait l'endommager !
- En cas de doute, confiez le branchement à un spécialiste !
- Ne tentez jamais de soulever le sèche-linge par ses pièces saillantes (le hublot, par exemple) : risque de rupture !

### 1. Installation du sèche-linge

- La prise doit rester accessible en permanence !
- Veillez à ce que la surface d'installation soit propre, plane et ferme !
- Veillez à ce que la grille d'air frais à l'avant du sèche-linge soit dégagée.
- Veillez à maintenir l'environnement du sèche-linge propre.
- Mettez le sèche-linge à l'horizontale à l'aide des pieds à vis.
- Servez-vous d'un niveau à bulle.
- N'enlevez en aucun cas les pieds à vis !



Retirez tous les accessoires du tambour.  
Le tambour doit être entièrement vide !

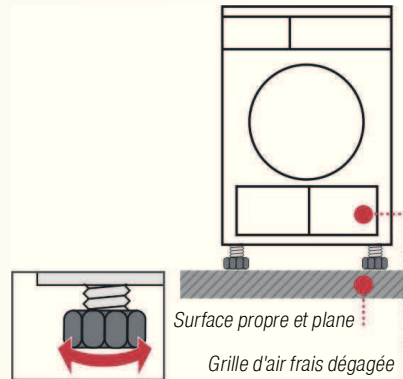

N'installez pas le sèche-linge derrière une porte ou une porte coulissante qui pourrait gêner ou bloquer l'ouverture du hublot. Ainsi, les enfants ne risqueront pas de s'enfermer et de mettre leur vie en danger.



### 2. Raccordement au secteur Voir les consignes de sécurité → Page 13.

- Branchez le sèche-linge à une prise de courant alternatif équipée d'une terre, conformément à la réglementation. En cas de doute, faites vérifier la prise par un spécialiste !
- La tension du secteur et la tension indiquée sur la plaque signalétique du sèche-linge (→ Page 10) doivent concorder !
- Les données de branchement et l'ampérage nécessaire du fusible/disjoncteur figurent sur la plaque signalétique.

## Protection contre le gel



Ne faites pas fonctionner le sèche-linge en cas de risque de gel !

### Préparatifs

1. Videz le réservoir d'eau de condensation. → Page 4
2. Amenez le sélecteur sur un programme quelconque.
3. Appuyez sur la touche **Start/Stop (Départ/Stop)**. → L'eau de condensation est évacuée dans le réservoir d'eau de condensation.
4. Attendez 5 minutes, videz à nouveau le réservoir d'eau de condensation.
5. Ramenez le sélecteur sur **Arrêt**.

## Transport



- Préparation du sèche-linge → Voir protection contre le gel.
- Transportez le sèche-linge en position verticale.
- Laissez reposer le sèche-linge pendant deux heures après l'avoir transporté.



De l'eau résiduelle se trouve dans le sèche-linge. Celle-ci risque de s'échapper du sèche-linge s'il est incliné.

## Entretien et nettoyage



Uniquement appareil éteint !



### Échangeur thermique

L'échangeur thermique du sèche-linge est nettoyé automatiquement lors du séchage. L'afficheur indique **CIn**. Ne retirez pas le réservoir d'eau de condensation lors du processus de nettoyage.



### Carrosserie du sèche-linge, bandeau de commande, grille d'air frais

Frottez ces éléments à l'aide d'un chiffon doux et humide.

N'utilisez aucun détergent ou solvant agressif.

Enlevez immédiatement les résidus de produit lessiviel et de détergent.



### Filtre du réservoir d'eau de condensation

Le filtre est automatiquement nettoyé lors du vidage du réservoir d'eau de condensation.

Il faut néanmoins nettoyer régulièrement le filtre sous l'eau du robinet pour éviter tout dépôt tenace/toute impureté.

1. Retirez le réservoir d'eau de condensation.

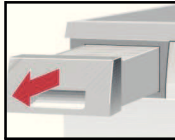

2. Retirez le filtre de son logement.

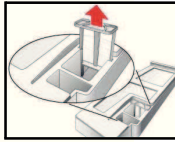

3. Nettoyez le filtre sous l'eau du robinet ou au lave-vaisselle.



4. Remettez le filtre en place.

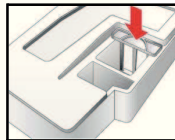

5. Réintroduisez le réservoir d'eau de condensation et poussez-le jusqu'à ce qu'il s'enclenche.



Ne faites fonctionner le sèche-linge que si le filtre est en place !



### Sondes d'hygrométrie

Le sèche-linge est équipé de sondes d'hygrométrie en acier inoxydable. Ces sondes permettent de mesurer le degré d'humidité du linge. Au fil du temps, elles peuvent se recouvrir d'une fine pellicule de calcaire.

1. Ouvrez le hublot.
2. Nettoyez les sondes avec une éponge récurante humide.



N'utilisez pas de laine d'acier ou de produit abrasif !



## Caractéristiques techniques

● <b>Dimensions (p x l x h)</b>	60 x 60 x 85 cm (hauteur réglable)
<b>Poids</b>	env. 51 kg
<b>Charge de linge max.</b>	7 kg
<b>Réservoir d'eau de condensation</b>	4,0 l
<b>Tension de fonctionnement</b>	220-240 V
<b>Puissance absorbée</b>	max. 1 000 W
<b>Ampérage fusible/disjoncteur</b>	10 A
<b>Température ambiante</b>	5 - 35 °C
<b>Numéro de série</b>	dans le bas de l'encadrement du hublot
<b>Numéro de fabrication</b>	

La plaque signalétique se trouve au dos du sèche-linge.

- **Valeurs de consommation** Les valeurs qui suivent sont indicatives. Elles ont été déterminées dans des conditions normalisées.

	Vitesse d'essorage en tr/min (humidité résiduelle)	Temps de séchage en min**	Consommation d'énergie en kWh**
<b>Coton 7 kg</b>			
Prêt à ranger*	1400 (env. 50 %)	128	1,62
	1000 (env. 60 %)	149	1,90
	800 (env. 70 %)	169	2,19
Prêt à repasser*	1400 (env. 50 %)	92	1,13
	1000 (env. 60 %)	113	1,42
	800 (env. 70 %)	133	1,70
<b>Synthétiques 3,5 kg</b>			
Prêt à ranger*	800 (env. 40 %)	54	0,57
	600 (env. 50 %)	68	0,72

\*Programmes de contrôle selon DIN EN 61121

\*\*Les valeurs réelles peuvent différer des valeurs indiquées en fonction de la tension électrique (surtension/sous-tension), du type de textile, de la composition du linge à sécher, de l'humidité résiduelle du textile et de la charge.

- **Éclairage intérieur du tambour** (selon le modèle) (ampoule incandescente E14, 25 W)

L'éclairage du tambour s'allume lorsque vous ouvrez ou refermez le hublot, ainsi qu'au démarrage d'un programme ; il s'éteint automatiquement. Remplacement de l'ampoule → Page 12

## Accessoires optionnels (disponibles auprès du service après-vente)

**WTZ 11310 Kit de liaison de l'ensemble lave-linge/sèche-linge**  
Pour placer le sèche-linge sur un lave-linge adéquat de même profondeur et de même largeur et gagner ainsi de la place. Pour fixer le sèche-linge au lave-linge, utilisez **impérativement** le kit de liaison. WTZ 11300: comme WTZ 11310, mais avec tablette de travail extractible.

**WTZ 10290 Montage sous un plan de travail**  
En lieu et place du capot supérieur d'origine, faites installer **impérativement** un capot en tôle par un spécialiste.

**WMZ 20500 Rehausseur**  
Le rehausseur facilite le chargement et le déchargement. Le panier qui se trouve dans le tiroir peut être utilisé pour transporter le linge.

## Bruits normaux

Lors du séchage, le compresseur et la pompe font du bruit, mais ceci est tout à fait normal.

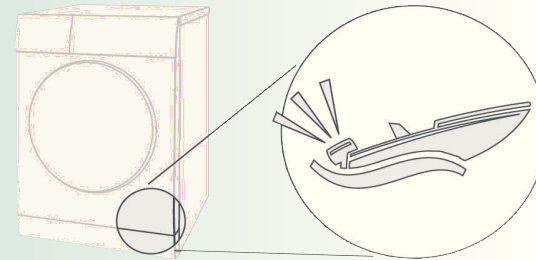

Le compresseur du sèche-linge produit de temps en temps un ronflement. Le volume et la hauteur du son peuvent varier en fonction des programmes sélectionnés et de l'avancement du séchage.

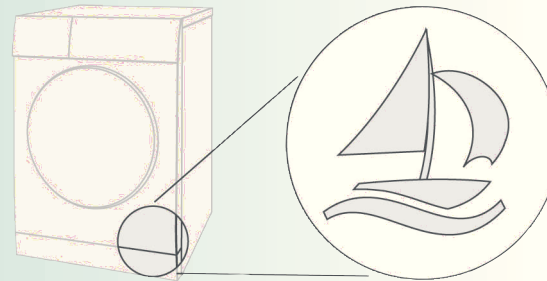

Le compresseur du sèche-linge est refroidi de temps à autre, ce qui occasionne un ronronnement.

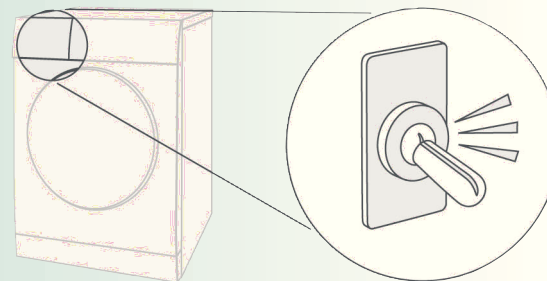

Le nettoyage automatique du sèche-linge produit un cliquetis.

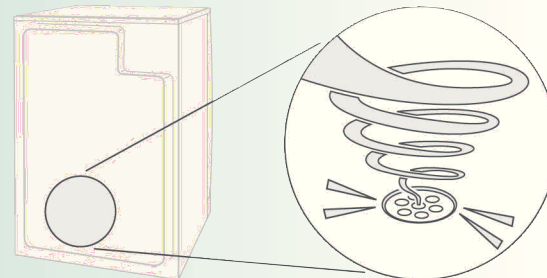



L'eau de condensation est évacuée par une pompe vers le réservoir d'eau de condensation, d'où des bruits de pompage.



## Que faire si...

	Si vous ne pouvez pas résoudre vous-même un problème (par ex. arrêt/marche), veuillez contacter notre service après-vente. Nous nous efforcerons de trouver une solution pour vous éviter le déplacement d'un technicien. Ayez confiance en la compétence du fabricant. Faites appel à nous. Vous aurez ainsi la garantie que la réparation est effectuée par des techniciens dûment formés, avec des pièces de rechange d'origine. Vous trouverez les coordonnées du <b>service après-vente</b> ici-même ou dans la liste ci-jointe : – B 070 222 141 – FR 01 40 10 11 00 – CH 0848 840 040 Veuillez indiquer au service après-vente le numéro de produit (E-Nr.) et le numéro de fabrication (FD-Nr.) de l'appareil (voir du côté intérieur du hublot). Placez le sélecteur sur <b>Arrêt</b> et débranchez la prise.
●	Le voyant <b>Start/Stop</b> (Départ/Stop) ne s'allume pas. Avez-vous branché la prise ? Avez-vous choisi un programme ? Vérifiez le fusible correspondant à la prise.
●	La zone d'affichage et les voyants (selon le modèle) s'éteignent et la touche <b>Start/Stop</b> (Départ/Stop) clignote. Mode « économies d'énergie » activé → <i>notice du mode « économies d'énergie »</i> fournie à part
●	Le témoin <b>(Vider le réservoir)</b> et la touche <b>Start/Stop</b> (Départ/Stop) clignotent. Videz le réservoir d'eau de condensation. → <i>Page 4</i> Si nécessaire, nettoyez le filtre du réservoir d'eau de condensation. → <i>Page 9</i> Le sèche-linge a été transporté ? → Attendez 2 heures avant de le remettre en marche.
●	Le témoin <b>(Nettoyer le filtre)</b> et la touche <b>Start/Stop</b> (Départ/Stop) clignotent. Nettoyez les filtres à peluches sous l'eau du robinet. → <i>Page 4</i>
●	La mention <b>Cin</b> apparaît sur la zone d'affichage. Il ne s'agit pas d'un défaut ! Nettoyage automatique de l'échangeur thermique. Ne videz pas le réservoir d'eau de condensation.
●	Le sèche-linge ne démarre pas. Avez-vous appuyé sur la touche <b>Start/Stop</b> (Départ/Stop) ? Le hublot est-il fermé ? Avez-vous réglé le programme ? La température ambiante est-elle supérieure à 5 °C ?
●	De l'eau sort de l'appareil. Mettez le sèche-linge à l'horizontale.
●	Le hublot s'ouvre tout seul. Pour fermer le hublot, poussez-le jusqu'à ce qu'il s'enclenche de façon audible.
●	Froissage. Vous avez peut-être dépassé la charge maximale prescrite ? Retirez les vêtements immédiatement après la fin du programme, étendez-les et tirez légèrement dessus pour qu'ils prennent bien leur forme. Vous avez peut-être choisi un programme inadapté ? → <i>Page 7</i> .
●	Le résultat de séchage n'est pas satisfaisant (le linge est trop humide). Le linge chaud semble plus humide que ce qu'il n'est en réalité ! Le programme sélectionné ne convient pas à la charge. Utilisez un autre programme de séchage ou ajoutez le programme minuté. → <i>Page 7</i> . Utilisez le réglage fin du degré de séchage. → <i>Pages 1/2 et 6</i> . Fine pellicule de calcaire sur les sondes d'hygrométrie → Nettoyez les sondes. → <i>Page 9</i> . Interruption du programme : réservoir plein, coupure de courant, hublot ouvert, écoulement du temps de séchage maximal, etc.
●	Temps de séchage trop long. Nettoyez les filtres à peluches sous l'eau du robinet. → <i>Page 4</i> . Arrivée d'air insuffisante → Assurez une bonne circulation de l'air. Entrée d'air obstruée → Dégagez-la. → <i>Page 8</i> . Température ambiante supérieure à 35 °C → Aérez.
●	Forte augmentation de l'humidité dans la pièce. Veillez à ce que l'aération de la pièce soit suffisante.
●	Vibrations et bruits occasionnels. Il ne s'agit pas d'un défaut ! Bruits normaux → <i>Page 11</i>
●	Fort ronflement pendant quelques secondes. Le réservoir d'eau condensation est-il introduit jusqu'en butée ? → Poussez le réservoir à fond. Il ne s'agit pas d'un défaut ! Bruits normaux → <i>Page 11</i>
●	L'éclairage intérieur (selon le modèle) ne fonctionne pas. Débranchez la prise, retirez le diffuseur situé à l'intérieur du sèche-linge (tournevis Torx 20) et changez l'ampoule. → <i>Page 10</i> . Remettez le diffuseur. Ne faites pas fonctionner le sèche-linge sans remettre le diffuseur

## Consignes de sécurité

	<b>Cas d'urgence</b> – Débranchez immédiatement la prise ou coupez le courant au niveau du fusible/disjoncteur.
	<b>Ne vous servez du sèche-linge...</b> – qu'à l'intérieur de votre domicile. – que pour sécher des textiles.
	<b>Le sèche-linge...</b> – ne doit pas être utilisé à des fins autres que celles décrites. – ne doit pas être modifié (mécanisme ou caractéristiques).
	<b>Danger</b> – Les enfants et les personnes n'ayant pas lu la notice ne sont pas autorisés à utiliser le sèche-linge. – Ne laissez pas les enfants jouer près du sèche-linge sans surveillance. – Éloignez aussi les animaux domestiques. – Enlevez tous les objets présents dans les poches des vêtements. Attention notamment aux briquets. → <b>Risque d'explosion !</b> – Ne vous appuyez pas et ne vous asseyez pas sur le hublot. → <b>Risque de renversement !</b>
	<b>Installation</b> – Ne laissez pas traîner le cordon. → <b>Risque de chute !</b> – Ne faites pas fonctionner le sèche-linge en cas de risque de gel !
	<b>Raccordement au secteur</b> – Branchez le sèche-linge à une prise de courant alternatif équipée d'une terre, conformément à la réglementation, faute de quoi, la sécurité n'est pas garantie. – Les fils aboutissant à la prise doivent avoir une section suffisante. – Le disjoncteur doit être de type différentiel et arborer ce symbole :  – La prise du sèche-linge et la prise murale doivent concorder. – N'utilisez pas de blocs multiprises ni de prolongateurs. – Ne branchez pas/ne débranchez pas la prise avec les mains mouillées. → <b>Risque d'électrocution !</b> – Pour débrancher la prise, ne tirez jamais sur le cordon. – Veillez à ne pas endommager le cordon d'alimentation. → <b>Risque d'électrocution !</b>
	<b>Utilisation</b> – Ne mettez que du linge dans le tambour. Vérifiez le contenu du tambour avant d'allumer le sèche-linge. – N'utilisez pas le sèche-linge si le linge est entré en contact avec des solvants, de l'huile, de la cire, de la graisse, de la peinture, du fixateur, du dissolvant, du détachant, de la benzine, etc.). → <b>Risque d'incendie/d'explosion !</b> – Risque lié à la poussière (charbon, farine, par exemple) : n'utilisez pas le sèche-linge. → <b>Risque d'explosion !</b> – N'utilisez pas le sèche-linge si le linge contient de la mousse/du caoutchouc mousse. → Le sèche-linge risque de détruire les matériaux élastiques ; la déformation du matériau mousse, de son côté, risque d'endommager le sèche-linge. – Lors du nettoyage du filtre, veillez à ce qu'aucun corps étranger (duvet, matières de remplissage) ne pénètre dans la gaine d'air. Nettoyez le cas échéant au préalable le tambour avec un aspirateur. Si des corps étrangers parviennent malgré tout à pénétrer dans la gaine d'air ~ Appelez sans tarder le service après-vente. → <b>Risque d'incendie/d'explosion !</b> – Éteignez le sèche-linge à la fin du programme. – L'eau de condensation n'est pas potable et peut être souillée par des peluches !
	<b>Défaut</b> – N'utilisez pas le sèche-linge s'il est défectueux ou si vous soupçonnez la présence d'un défaut. Confiez sa réparation au service après-vente. – N'utilisez pas le sèche-linge si son cordon d'alimentation est défectueux. Pour éviter des risques inutiles, confiez sa réparation au service après-vente. – Avant de changer l'ampoule d'éclairage intérieur, débranchez impérativement la prise. → <b>Risque d'électrocution !</b>
	<b>Pièces de rechange</b> – Pour des raisons de sécurité, n'utilisez que des pièces de rechange et des accessoires d'origine.
	<b>Mise au rebut</b> – Débranchez <b>d'abord</b> la prise puis sectionnez le cordon d'alimentation du sèche-linge. Confiez l'appareil au service de ramassage adéquat. – L'échangeur thermique contient un gaz fluoré à effet de serre relevant du protocole de Kyoto (R134a). → Il doit être récupéré et éliminé conformément à la réglementation. Contenance : 0,22 kg. – Emballage : ne permettez pas aux enfants de jouer avec les pièces de l'emballage. → <b>Risque d'asphyxie !</b> – Tous les matériaux sont respectueux de l'environnement et recyclables. Mettez-les au rebut en respectant l'environnement.



Sèche-linge



fr Notice d'utilisation