

Vaša nova mašina za sušenje

Čestitamo - Odlučili ste se za moderan, kućni uređaj visokog kvaliteta marke Bosch. Kondenzaciona mašina za sušenje odlikuje se štedljivom potrošnjom energije.

Svaka mašina za sušenje, koja napusti našu fabriku, brižljivo je pregledana, kako bi se utvrdilo, da funkcioniše i da je u adekvatnom stanju. Ukoliko imate pitanja, na raspolaganju Vam stoji naša servisna služba.

Ekološko uklanjanje
Ambalažu uklonite u skladu sa ekološkim pravilima. Ovaj uređaj je obeležen u skladu sa evropskom normom 2002/96/EZ o električnim i elektronskim starim uređajima (Waste Electrical and Electronic Equipment - WEEE). Norma preliminarno definiše uzimanje starih uređaja nazad i njihovo iskorišćavanje, koje važi širom EU.

Ostale informacije o našim proizvodima, priboru, rezervnim delovima i servisu na: www.bosch-home.com

! Obratite pažnju na napomene za bezbednost na strani 13.

📖 Mašinu za sušenje pustite u rad tek pošto pročitate ovo uputstvo i zasebno **uputstvo za režim uštede energije**.

Sadržaj strana

- Priprema 2
- Polje sa komandama 2
- Sušenje 3/4
- Polje za prikaz i podešavanja 5
- Napomene za veš 6
- Pregled programa 7
- Nega i čišćenje 8
- Instaliranje 9
- Zaštita od smrzavanja / Transport 9
- Opcioni pribor 10
- Tehnički podaci 10
- Vrednosti potrošnje 10
- Servisna služba 11
- Šta činiti, ako 11/12
- Napomene za bezbednost 13

Upotreba u skladu sa odredbama

- samo u domaćinstvu,
 - samo za sušenje tekstila, koji su oprani vodom.
- !** *Pored mašine za sušenje nemojte da ostavljate decu bez nadzora!*
Od mašine za sušenje udaljite kućne ljubimce. Mašinom za sušenje mogu da rukuju deca od 8 godina, lica sa smanjenim psihičkim, senzoričkim i duševnim sposobnostima i lica sa nedostatkom iskustva ili znanja, ako imaju nadzor ili ih je za to obučilo odgovorno lice.

Programi / Tekstili

Detaljan pregled programa i tekstila → **Pregled programa, strana 7.**

Obratite pažnju na proizvođačeve napomene za negu.

Cottons (pamuk)	Otporni tekstili.
Synthetics (lako za održavanje)	Tekstili od sintetičke ili mešane tkanine.
Effekti sušenja za programe Cottons (pamuk) i Synthetics (lako za održavanje mogu da se biraju):	
Cupboard Dry Plus (suvo za orman plus)	Veš sa debelim, višeslojnim delovima.
Cupboard Dry (suvo za orman)	Jednoslojan veš.
Iron Dry (suvo za peglanje)	Veš je posle sušenja pogodan za peglanje.
Sportswear (sportska odeća)	Odeća sa određenom funkcijom od mikrovlakana.
Allergy Plus (alergija plus)	Tekstili od pamuka za sušenje na visokim temperaturama.
Mixed Load (miks)	Mešano punjenje tekstilima od pamuka i sintetičke.
Timed program warm (vremenski program toplo)	Svi tekstili osim vune i svile.
Shirts 15' (košulje 15')	Pamuk, lanena tkanina i tekstili laki za održavanje.
Super 40' (ekstra kratko 40')	Sintetika, pamuk ili mešana tkanina.
Downs (paperje)	Tekstili punjeni paperjem.
Dessous (žensko donje rublje)	Žensko donje rublje od sintetičke, pamuka ili mešane tkanine.
Wool in Basket (vuna u korpi)	Tekstili od vune otporni na pranje u mašini za pranje veša.

Priprema

Instaliranje → strana 9.

! Oštećenu mašinu za sušenje nemojte nikada da puštate u rad!
Obavestite lokalnu servisnu službu!

! Samo sa suvim rukama!
Hvatajte samo za utikač!

! Iz džepova izvadite sve predmete. Pazite na upaljače. Pre punjenja bubanj mora da bude prazan.

! Takođe videti zasebno uputstvo "Korpa za vunu" (u zavisnosti od modela).

Individulano podešavanje i prilagođavanje programa

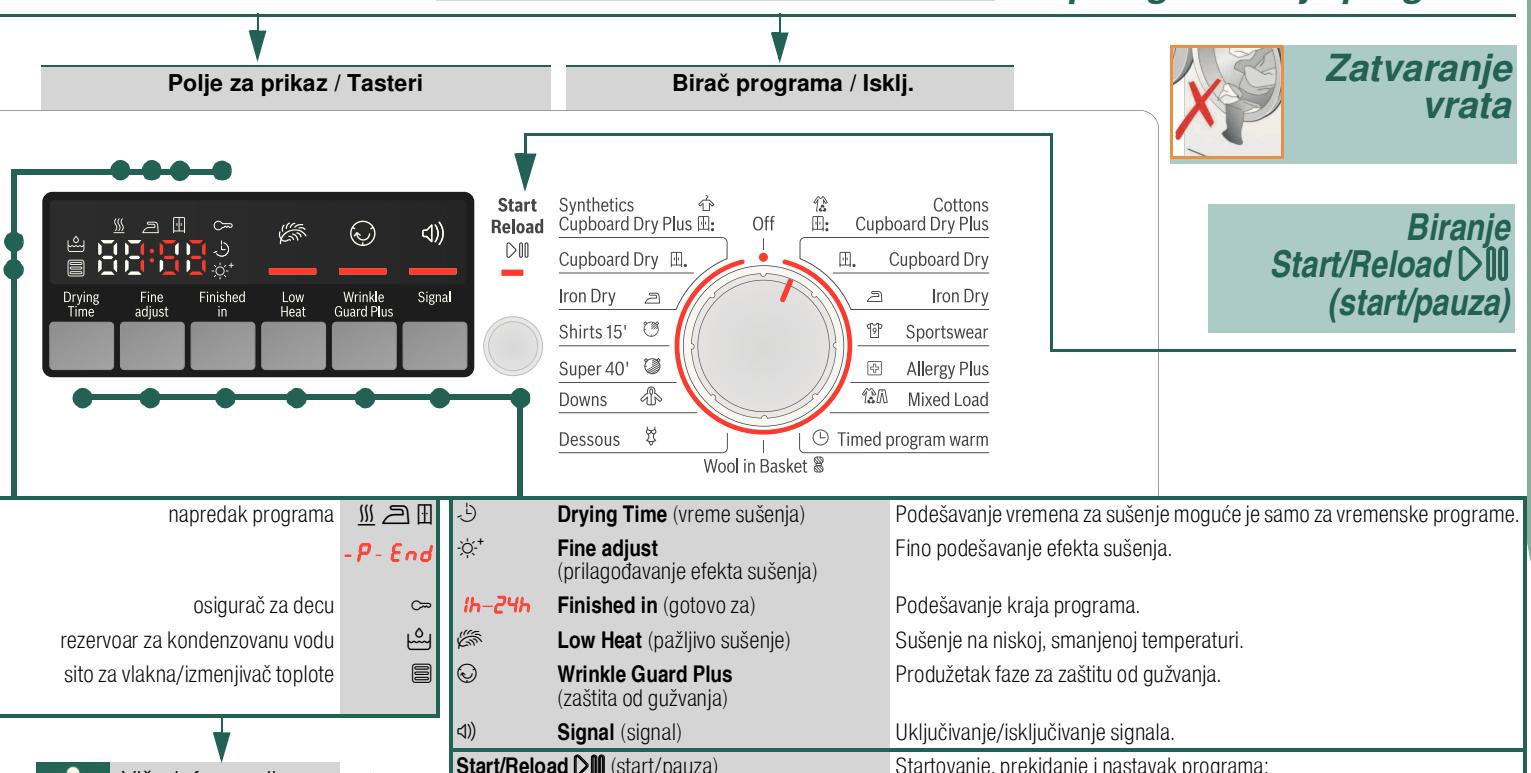

Sušenje

Kontrola mašine za sušenje

Uticanje mrežnog utikača

Razvrstavanje veša

1 Rezerovaoar za kondenzovanu vodu

2 Blenda sa komandama

3 Vrata

4 Klapna za održavanje

5 Ulaz za vazduh

6 Sito za vlakna

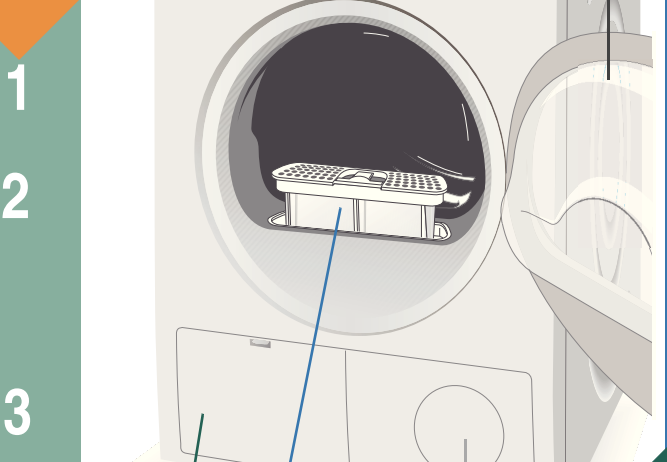

3 **Sušenje**

Pražnjenje rezervoara za kondenzovanu vodu

1. Izvucite rezervoar za kondenzovanu vodu i držite ga vodoravno.
2. Prospite kondenzovanu vodu.
3. Rezervoar gurajte do kraja, dok se ne uglati.

Ako pokazna lampica (rezervoar za kondenzovanu vodu) treperi → **Šta činiti, ako...**, strana 11.

Čišćenje sita za vlakna

Mašinu za sušenje veša puštajte u rad samo ako ste umetnuli funkcionalno sito za vlakna. Čisto sito za vlakna smanjuje potrošnju energije.

Očistite sito za vlakna **posle** svakog sušenja:

1. Otvorite vrata. Uklonite vlakna na vratima/u zoni vrata i izvucite sito za vlakna.
2. Uklonite vlakna sa otvora sita za vlakna.
3. Otvorite sito za vlakna i uklonite vlakna iz sita (predite rukom preko sita za vlakna). Jako zaprljano ili zapušeno sito za vlakna isperite pod mlazom tople vode i dobro osušite.
4. Zaklopite sito za vlakna i ponovo ga umetnite.

Vađenje veša i isključivanje mašine za sušenje

Kraj programa

Prekid programa

1. Otvorite vrata ili pritisnite taster **Start/Reload** (start/pauza); proces sušenja se prekida.
 2. Dodajte veš ili ga izvadite i zatvorite vrata.
 3. Po potrebi iznova odaberite program i dodatnu funkciju. Birajte taster **Start/Reload** (start/pauza). To preostalo vreme se ažurira posle nekoliko minuta.
- !** Bubanj i vrata mogu da budu vreli!

Polje za prikaz i podešavanja

Polje za prikaz (prikazi statusa)

(sito za vlakna/izmenjivač toplote) Čišćenje sita za vlakna → strana 4/11. ili čišćenje izmenjivača toplote → strana 8.

(rezervoar za kondenzovanu vodu) Pražnjenje rezervoara za kondenzovanu vodu → strana 4/11.

(napredak programa) Na polju za prikaz prikazuje se napredak programa:
 ■ suvo;
 ■ suvo za peglanje;
 ■ suvo za orman;
 ■ -P- pauziranje programa → ukoliko je neophodno;
 ■ End kraj programa.

(osigurač za decu) Mašinu za sušenje veša možete da osigurate od nesmotrene promene podešenih funkcija. Za aktiviranje/deaktiviranje (osigurač za decu) startujte program ili preliminarno izaberite opciju **Finished in** (gotovo za), pa zatim taster **Start/Reload** (start/pauza) držite 5 sekundi, dok se ne začuje akustični signal. Pojavljuje se/gasi se simbol za aktiviranje/deaktiviranu opciju → (osigurač za decu).

[h:min] (preostalo vreme) Prilikom odabira programa prikazuje se predviđeno trajanje sušenja za maksimalnu napunjenu količinu. Tokom sušenja senzori za vlagu prepoznaju pravu napunjenu količinu i koriguju trajanje programa. To može da se vidi kad preostalo vreme preskoči na polju za prikaz.

Podešavanja (pokazne lampice i tasteri)

Izabrana opcija aktivirana/deaktivirana → pokazna lampica uklj./isklj. Videti zasebna uputstva za **režim uštede energije**.

Drying Time (vreme sušenja) Vreme sušenja, koje je na raspolaganju samo za vremenske programe, može da se podese od 20 minuta do maksimalno 3 časa, u koracima od po 10 minuta.

Fine adjust (prilagodavanje efekta sušenja) Rezultat sušenja (npr. suvo za orman) može da se poveća za tri stepena. Veš postaje suvlji. Standardno podešavanje = 0. Raspoložive vrednosti: 0, 1, 2, 3. Podešavanje ostaje posle finog podešavanja nekog programa za druge programe, dok se **Fine adjust** (prilagodavanje efekta sušenja) iznova ne promeni.

h-24h Finished in (gotovo za) Kraj programa može da se podese selektovanjem vremena **Finished in** (gotovo za). Vreme **Finished in** (gotovo za) može da se odloži u koracima od po čas, maks. do 24h. Taster **Finished in** (gotovo za) pritisnite sve dok se ne prikaže željeni broj sati (h=sat). Izaberite taster **Start/Reload** (start/pauza), kako biste program startovali sa odlaganjem. Program se završava posle izabranog broja časova.

Nekoliko minuta posle podešavanja vremena **Finished in** (gotovo za) gasi se polje za prikaz, kako bi se štedela energija. Za aktiviranje polja za prikaz izaberite željeni taster, otvorite/zatvorite vrata ili obrnite birač programa.

Low Heat (pažljivo sušenje) Smanjena temperatura za osetljive tekstile, npr. poliakril, poliamid ili elastin, sa dužim vremenom sušenja.

Wrinkle Guard Plus (zaštita od gužvanja) Bubanj se kreće prema kraju programa u redovnim razmacima, kako bi se izbeglo gužvanje. Veš se ne skuplja i ostaje mek. Standardno podešavanje za svaki program je 60 minuta. Automatska funkcija zaštite od gužvanja može da se produži za 60 minuta.

Signal (signal) Za uključivanje i isključivanje signala. Posle kraja programa čuje se akustični signal, ako je aktiviran. Ova opcija nema uticaja na druge tonove.

Napomene za veš ...

Etiketa tekstila

Obratite pažnju na proizvođačeve napomene za negu.

- ☐ Namenjeno za mašinu za sušenje.
- ☑ Sušenje na normalnoj temperaturi.
- ☑ Sušenje na niskoj temperaturi → birajte dodatno **Low Heat** (pažljivo sušenje).
- ☒ Nije za mašinsko sušenje.

! *Sedeće tekstile nemojte da sušite u mašini za sušenje:*
 - Tekstile, koji ne propuštaju vazduh (npr. gumirane).
 - Osetljive tkanine (svila, sintetičke zavese) → gužvanje!
 - Uljem zaprljan veš.

Saveti za sušenje

- Za ujednačen rezultat sušenja, veš razvrstajte prema vrsti tkanine i programu sušenja.
- Tekstile, koji su po veličini veoma mali (npr. čarape za bebe) sušite uvek zajedno sa velikim komadima veša (npr. peškirimima).
- Zipseve, kuke i omčce zatvorite, navlake zakopčajte.
- Platnene pojaseve, trake na keceljama itd. zavežite, po potrebi koristite vreću za veš.
- Veš lak za održavanje nemojte da presušite → opasnost od gužvanja. Veš ostavite da se dosuši na vazduhu.
- Vunu nemojte da sušite u mašini za sušenje veša. Vunu svakako možete da osvežite. → strana 7, Program **Wool Finish** (vuna fini) (u zavisnosti od modela).
- Veš posle sušenja nemojte odmah da peglate, savijte ga na neko vreme → onda se preostala vlaga ravnomerno raspoređuje.
- Tkanji tekstili (npr. majice, triko) se često posle prvog sušenja skupe.
- Nemojte da upotrebljavate program **Cupboard Dry Plus** (suvo za orman plus).
- Štirkan veš je samo uslovno namenjen za mašinu za sušenje → štirak ostavlja za sobom sloj, koji sprečava sušenje.
- Prilikom pranja tekstila, koji treba da se suše u mašini, dozirajte omekšivač prema podacima proizvođača.
- Za preliminarno osušenje, višeslojne tekstile ili pojedinačne male komade veša. Adekvatan i za dodatno sušenje.

Zaštita životne sredine / Napomene za štednju

- Pre sušenja centrifugirajte veš u mašini za pranje veša → Veći broj obrtaja prilikom centrifugiranja skraćuje vreme sušenja i smanjuje potrošnju energije.
- Iskoristite maksimalno preporučeni kapacitet, ali nemojte da ga prekoračite → **Pregled programa, strana 7.**
- Tokom sušenja prostoriju dobro provetrajte.
- Posle svakog procesa sušenja očistite sito za vlakna → **Čišćenje sita za vlakna, strana 4/11.**
- Upust za vazduh na mašini za sušenje ne sme da bude blokiran.

Pregled programa

Razvrstajte veš po vrsti tekstila i tkanine. Tekstili moraju da budu namenjeni za sušenje u mašini. Posle sušenja veš mora...

PROGRAMI	VRSTE TEKSTILA I INFORMACIJE
Cottons (pamuk)	Utoporni tekstili, tekstili koji su otporni na kuvanje od pamuka ili lana.
Synthetics (lako za održavanje)	Veš koji se ne pegla od sintetičke i mešane tkanine, pamuk lak za održavanje.
Iron Dry (suvo za peglanje)	Veš koji je namenjen za peglanje (peglaite veš, kako biste izbegli gužvanje).
Cupboard Dry (suvo za orman)	Jednoslojan veš.
Sportswear (sportska odeća)	Veš sa debelim, višeslojnim delovima.
Allergy Plus (alergija plus)	Tekstili sa zaštitnim slojem u obliku membrane, naprimerovi tekstili, odeća sa određenom funkcijom, tekstili od veštačkog velura (lajane/panatlone sa skalivom unutrašnjom postavom zasebno sušenje).
Mixed Load (miks)	Tekstili od pamuka za sušenje na visim temperaturama za viši stepen higijene.
Timed program warm (vremenski program toplo)	Mešano punjenje tekstilima od pamuka i sintetičke (miks).
Shirts 15' (košulje 15')	Prethodno sušeni, višeslojni osetljivi tekstili od akrilnih vlakana ili pojedinačni mali komadi veša. Iza dodatno sušenje.
Super 40' (ekstra kratko 40')	Onda se preostala vlaga ravnomerno raspoređuje.
Downs (paperje)	Veš koji treba da se brzo osuši: npr. od sintetičkog tekstila, pamuka ili mešanog tekstila. Svarne vrednosti mogu da odobru papu od neavedenih vrednosti zavisno od vrste tekstila, sastava veša za sušenje, preostale vlage u tekstilu i konični punjenja.
Dessous (žensko donje rublje)	Tekstili kao što su jastuci i pakivači punjeni paperjem. Neopštepane perjane artikle osušite pojedinačno.
Wool in Basket (vuna u korpi)	Žensko donje rublje od sintetičke, pamuka ili mešane tkanine. Koristite samo sa posebnom korpom. Vidi opis korpe za vunu (vuna u korpi).

Polje za prikaz i podešavanja

Polje za prikaz (prikazi statusa)

(sito za vlakna/izmenjivač toplote) Čišćenje sita za vlakna → strana 4/11. ili čišćenje izmenjivača toplote → strana 8.

(rezervoar za kondenzovanu vodu) Pražnjenje rezervoara za kondenzovanu vodu → strana 4/11.

(napredak programa) Na polju za prikaz prikazuje se napredak programa:
 ■ suvo;
 ■ suvo za peglanje;
 ■ suvo za orman;
 ■ -P- pauziranje programa → ukoliko je neophodno;
 ■ End kraj programa.

(osigurač za decu) Mašinu za sušenje veša možete da osigurate od nesmotrene promene podešenih funkcija. Za aktiviranje/deaktiviranje (osigurač za decu) startujte program ili preliminarno izaberite opciju **Finished in** (gotovo za), pa zatim taster **Start/Reload** (start/pauza) držite 5 sekundi, dok se ne začuje akustični signal. Pojavljuje se/gasi se simbol za aktiviranje/deaktiviranu opciju → (osigurač za decu).

[h:min] (preostalo vreme) Prilikom odabira programa prikazuje se predviđeno trajanje sušenja za maksimalnu napunjenu količinu. Tokom sušenja senzori za vlagu prepoznaju pravu napunjenu količinu i koriguju trajanje programa. To može da se vidi kad preostalo vreme preskoči na polju za prikaz.

Podešavanja (pokazne lampice i tasteri)

Izabrana opcija aktivirana/deaktivirana → pokazna lampica uklj./isklj. Videti zasebna uputstva za **režim uštede energije**.

Drying Time (vreme sušenja) Vreme sušenja, koje je na raspolaganju samo za vremenske programe, može da se podese od 20 minuta do maksimalno 3 časa, u koracima od po 10 minuta.

Fine adjust (prilagodavanje efekta sušenja) Rezultat sušenja (npr. suvo za orman) može da se poveća za tri stepena. Veš postaje suvlji. Standardno podešavanje = 0. Raspoložive vrednosti: 0, 1, 2, 3. Podešavanje ostaje posle finog podešavanja nekog programa za druge programe, dok se **Fine adjust** (prilagodavanje efekta sušenja) iznova ne promeni.

h-24h Finished in (gotovo za) Kraj programa može da se podese selektovanjem vremena **Finished in** (gotovo za). Vreme **Finished in** (gotovo za) može da se odloži u koracima od po čas, maks. do 24h. Taster **Finished in** (gotovo za) pritisnite sve dok se ne prikaže željeni broj sati (h=sat). Izaberite taster **Start/Reload** (start/pauza), kako biste program startovali sa odlaganjem. Program se završava posle izabranog broja časova.

Nekoliko minuta posle podešavanja vremena **Finished in** (gotovo za) gasi se polje za prikaz, kako bi se štedela energija. Za aktiviranje polja za prikaz izaberite željeni taster, otvorite/zatvorite vrata ili obrnite birač programa.

Low Heat (pažljivo sušenje) Smanjena temperatura za osetljive tekstile, npr. poliakril, poliamid ili elastin, sa dužim vremenom sušenja.

Wrinkle Guard Plus (zaštita od gužvanja) Bubanj se kreće prema kraju programa u redovnim razmacima, kako bi se izbeglo gužvanje. Veš se ne skuplja i ostaje mek. Standardno podešavanje za svaki program je 60 minuta. Automatska funkcija zaštite od gužvanja može da se produži za 60 minuta.

Signal (signal) Za uključivanje i isključivanje signala. Posle kraja programa čuje se akustični signal, ako je aktiviran. Ova opcija nema uticaja na druge tonove.

Polje za prikaz i podešavanja

Polje za prikaz (prikazi statusa)

(sito za vlakna/izmenjivač toplote) Čišćenje sita za vlakna → strana 4/11. ili čišćenje izmenjivača toplote → strana 8.

(rezervoar za kondenzovanu vodu) Pražnjenje rezervoara za kondenzovanu vodu → strana 4/11.

(napredak programa) Na polju za prikaz prikazuje se napredak programa:
 ■ suvo;
 ■ suvo za peglanje;
 ■ suvo za orman;
 ■ -P- pauziranje programa → ukoliko je neophodno;
 ■ End kraj programa.

(osigurač za decu) Mašinu za sušenje veša možete da osigurate od nesmotrene promene podešenih funkcija. Za aktiviranje/deaktiviranje (osigurač za decu) startujte program ili preliminarno izaberite opciju **Finished in** (gotovo za), pa zatim taster **Start/Reload** (start/pauza) držite 5 sekundi, dok se ne začuje akustični signal. Pojavljuje se/gasi se simbol za aktiviranje/deaktiviranu opciju → (osigurač za decu).

[h:min] (preostalo vreme) Prilikom odabira programa prikazuje se predviđeno trajanje sušenja za maksimalnu napunjenu količinu. Tokom sušenja senzori za vlagu prepoznaju pravu napunjenu količinu i koriguju trajanje programa. To može da se vidi kad preostalo vreme preskoči na polju za prikaz.

Podešavanja (pokazne lampice i tasteri)

Izabrana opcija aktivirana/deaktivirana → pokazna lampica uklj./isklj. Videti zasebna uputstva za **režim uštede energije**.

Drying Time (vreme sušenja) Vreme sušenja, koje je na raspolaganju samo za vremenske programe, može da se podese od 20 minuta do maksimalno 3 časa, u koracima od po 10 minuta.

Fine adjust (prilagodavanje efekta sušenja) Rezultat sušenja (npr. suvo za orman) može da se poveća za tri stepena. Veš postaje suvlji. Standardno podešavanje = 0. Raspoložive vrednosti: 0, 1, 2, 3. Podešavanje ostaje posle finog podešavanja nekog programa za druge programe, dok se **Fine adjust** (prilagodavanje efekta sušenja) iznova ne promeni.

h-24h Finished in (gotovo za) Kraj programa može da se podese selektovanjem vremena **Finished in** (gotovo za). Vreme **Finished in** (gotovo za) može da se odloži u koracima od po čas, maks. do 24h. Taster **Finished in** (gotovo za) pritisnite sve dok se ne prikaže željeni broj sati (h=sat). Izaberite taster **Start/Reload** (start/pauza), kako biste program startovali sa odlaganjem. Program se završava posle izabranog broja časova.

Nekoliko minuta posle podešavanja vremena **Finished in** (gotovo za) gasi se polje za prikaz, kako bi se štedela energija. Za aktiviranje polja za prikaz izaberite željeni taster, otvorite/zatvorite vrata ili obrnite birač programa.

Low Heat (pažljivo sušenje) Smanjena temperatura za osetljive tekstile, npr. poliakril, poliamid ili elastin, sa dužim vremenom sušenja.

Wrinkle Guard Plus (zaštita od gužvanja) Bubanj se kreće prema kraju programa u redovnim razmacima, kako bi se izbeglo gužvanje. Veš se ne skuplja i ostaje mek. Standardno podešavanje za svaki program je 60 minuta. Automatska funkcija zaštite od gužvanja može da se produži za 60 minuta.

Signal (signal) Za uključivanje i isključivanje signala. Posle kraja programa čuje se akustični signal, ako je aktiviran. Ova opcija nema uticaja na druge tonove.

Nega i čišćenje

Samo kada je uređaj isključen!

Kućiste mašine za sušenje, polje sa parametrima

- Oribajte mekom, vlažnom krpom.
- Pranje mlazom vode je zabranjeno.
- Odmah uklonite deterđent i ostatke sredstva za čišćenje.
- Prilikom sušenja između prozora i zaptivka može da se sakupi znatna količina vode.
- To ni na koji način ne ugrožava funkcije Vaše mašine za sušenje!

Izmenjivač toplote

Izmenjivač toplote morate da čistite jednom mesečno, to svakako zavisi od toga koliko često upotrebljavate mašinu za sušenje. Ostavite mašinu za sušenje da se ohladi i ispod klapne za održavanje postavite krpu koja dobro upija. Može da istekne preostala voda.

1. Deblokirajte i savim otvorite klapnu za održavanje.
2. Obe ručice zatvarača obrnite jednu ka drugoj.



3. Izvucite poklopac.

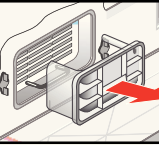

4. Izvucite izmenjivač toplote.

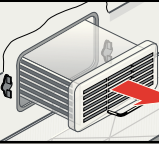

Nemojte da oštetite izmenjivač toplote. Perite ga samo vodom. Nemojte da upotrebljavate tvrde/predmete oštih ivica.

5. Izmenjivač toplote i poklopac sa svih strana isperite pod mlazom vode i uklonite sva vlakna.

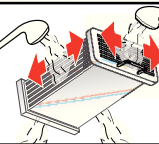

6. Uklonite vlakna sa zaptivka na mašini za sušenje i na izmenjivaču toplote.

7. Ostavite da se voda dobro ocedi.
8. Ponovo ugurajte izmenjivač toplote i poklopac.

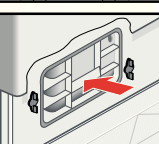

9. Obe ručice zatvarača obrnite u nazad i zatvorite klapnu za održavanje, dok blokada ne ulegne.

Senzori za vlagu

Mašina za sušenje je opremljena senzorima za vlagu od prohroma. Senzori za vlagu mere stepen vlažnosti veša. Posle dužeg vremena u režimu rada na senzorima za vlagu može da se formira fini sloj kamenca.

1. Otvorite vrata.
2. Senzore za vlagu očistite pomoću navlaženog suntera, grubljom površinom.

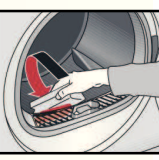

Nemojte koristiti čeličnu vunu ili sredstvo za ribanje!

Instaliranje

- Obim isporuke: Mašina za sušenje, uputstvo za upotrebu i postavljanje, korpa za vunu (u zavisnosti od modela).
- Proverite da na mašini za sušenje nema oštećenja nastalih tokom transporta!
- Mašina za sušenje je teška. Nemojte sami da je podižete!
- Oprez zbog oštih ivica!
- Mašinu za sušenje nemojte podizati za komponente koje se nalaze spređ (npr. vrata) - Opasnost od loma!
- Nemojte je postavljati u prostoriju, u kojoj može doći do smrzavanja!
- Smrznuta voda može prouzrokuje štetu!
- U slučaju nedoumice, neka mašinu priključi stručno lice!

1. Postavljanje mašine za sušenje
 - Mrežni utikač mora da bude dostupan u svako doba.
 - Postavite je na čistu, ravnu i tvrdu podlogu!

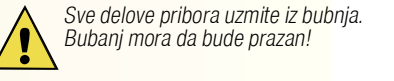

- Uputst za vazduh na mašini za sušenje ne sme da bude blokirano.
- Održavajte čistoću oko mašine za sušenje.
- Mašinu za sušenje ispravite pomoću prednjih pedesivih stopica i libele.
- Ni u kom slučaju nemojte da uklanjate pedesive stopice!

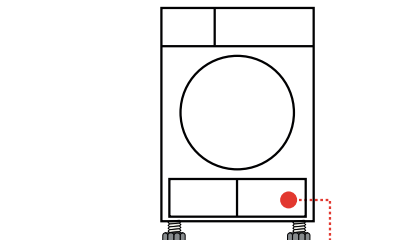

Mašinu za sušenje nemojte da postavljate iza vrata ili kliznih vrata, koja bi mogla da blokiraju ili spreče otvaranje vrata na mašini za sušenje. Deca tako ne bi mogla da se zaključaju i da upadnu u životnu opasnost.

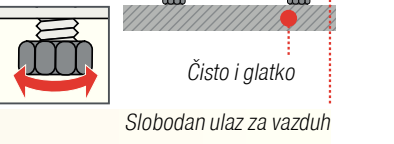

2. Mrežni priključak, Napomene za sigurnost → strana 13.
 - Priključite u skladu sa propisima na utičnicu sa zaštitnim kontaktom za naizmeničnu struju, u slučaju nedoumice, neka stručno lice proveriti utičnicu!
 - Mrežni napon i podatak o naponu na pločici uređaja (→ strana 10) moraju da se slažu.
 - Vrednost za priključivanje i neophodan osigurač su navedeni na pločici uređaja.

3. Premeštanje priključnog kabla Obratite pažnju na osigurač Vaše utičnice (10/16 A).
 1. Birač programa postavite na Off (isklj.).
 2. Pritisnite i držite taster * Fine adjust (prilagodavanje efekta sušenja).
 3. Birač programa postavite na Cottons Cupboard Dry Plus (pamuk suvo za orman plus) i sačekajte, dok se na polju za prikaz ne pojavi prethodno podešavanje: $LQ=10 A$ ili $H=16 A$.
 4. Pritisnite taster * Fine adjust (prilagodavanje efekta sušenja), kako biste promenili podešavanje.
 5. Birač programa postavite na Off (isklj.).

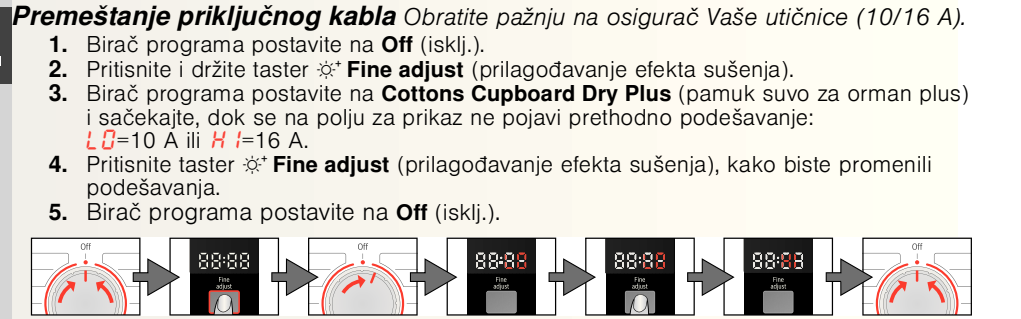

Zaštita od smrzavanja / Transport



- Prisprema**
1. Ispraznite rezervoar za kondenzovanu vodu → strana 4/11.
 2. Birač programa postavite na željeni program.
 3. Birajte taster Start/Reload (start/pauza) → Kondenzovana voda se pumpa u rezervoar.
 4. Sačekajte nekoliko minuta ili dok se mašina za sušenje ne zaustavi, pa zatim još jednom ispraznite rezervoar za kondenzovanu vodu.
 5. Birač programa postavite na Off (isklj.).

Opcioni pribor (broj za poručivanje preko servisne službe, u zavisnosti od modela)

WTZ 11410 **Set za spajanje stuba mašina za pranje veša-mašina za sušenje**
Mašinu za sušenje radi uštede prostora možete da postavite na odgovarajuću mašinu za pranje veša iste dubine i širine. Mašinu za sušenje na mašini za pranje veša obavezno fiksirajte pomoću ovog seta za povezivanje. WTZ 11400: sa radnom pločom na izvlačenje.

WNZ 20500 **Podest**
Za bolje punjenje i pražnjenje. Korpa koja se nalazi u izvlačivom delu može da se koristi za prenošenje veša.

Tehnički podaci

Dimenzije (DxŠxV)	60 x 60 x 85 cm (podesiva po visini)
Težina	oko 45 kg
Maks. kapacitet	8 kg
Rezervoar za kondenzovanu vodu	4,2 l
Napon za priključivanje	220-240 V
Snaga za priključivanje	2100-2800 W
Osigurač	10 A / 16 A
Temperatura okoline	5-35 °C
Broj proizvoda	Unutrašnja strana vrata
Fabrički broj	

Pločica uređaja na zadnjoj strani mašine za sušenje.
● **Unutrašnje osvetljenje bubnja** (u zavisnosti od modela): U bubnju se posle otvaranja i zatvaranja vrata, kao i posle starta programa automatski pali i gasi osvetljenje.

Vrednosti potrošnje

(Vrednost na nalepnici se postiže kada je grejna snaga na maskimumu.)

Tekstil/Programi	Preostala vlaga u tekstilima posle centrifugiranja		Vreme sušenja**		Potrošnja energije**	
	10 A	16 A	10 A	16 A	10 A	16 A
Cottons (pamuk) 8 kg						
III Cupboard Dry (suvo za orman)*	1400 obr/min (50%)	140 minuta	108 minuta	3,84 kWh	3,84 kWh	
	1000 obr/min (60%)	158 minuta	126 minuta	4,61 kWh	4,61 kWh	
	800 obr/min (70%)	176 minuta	144 minuta	5,31 kWh	5,31 kWh	
II Iron Dry (suvo za peglanje)*	1400 obr/min (50%)	116 minuta	86 minuta	2,30 kWh	2,30 kWh	
	1000 obr/min (60%)	135 minuta	103 minuta	3,53 kWh	3,53 kWh	
	800 obr/min (70%)	153 minuta	121 minuta	3,96 kWh	3,96 kWh	
Synthetics (lako za održavanje) 3,5 kg						
III Cupboard Dry (suvo za orman)*	800 obr/min (40%)	52 minuta	46 minuta	1,42 kWh	1,42 kWh	
	600 obr/min (50%)	65 minuta	56 minuta	1,74 kWh	1,74 kWh	

* Podešavanje programa za proveru u skladu sa važećim standardom EN61121.
** Vrednosti mogu da odstupaju od navedenih vrednosti u zavisnosti od vrste tekstila, sastava veša koji treba da se suši, preostale vlage u tekstilu kao i od količine koja je napunjena.

Tekstil/Programi	Vreme sušenja	Godišnja potrošnja energije
Cottons (pamuk) 8 kg / 4 kg*		
III Cupboard Dry (suvo za orman)***	97 min po ciklusu	561 kWh godišnje

*** Podešavanje programa za proveru i energetsko etiketiranje u skladu sa EU normom 2010/30/EU.

Servisna služba

Ako smetnja ne može da se ukloni sama od sebe (npr. uključivanje/isključivanje) → **Šta činiti, ako..., strana 11/12**, molimo da se obratite našoj servisnoj službi. Uvek ćemo pronaći odgovarajuće rešenje, kako bismo izbegli nepotrebne posete tehničara.

Podatke za kontakt najbliže **servisne službe** naći ćete u priloženom spisku servisnih službi.

Molimo da servisnoj službi navedete broj proizvoda (E-br.) i fabrički broj (FD) uređaja.

E-Nr. _____ FD _____

Broj proizvoda Broj proizvodnje

Imajte poverenja u kompetenciju proizvođača. Obratite nam se. Na taj način dobijate garanciju, da će popravku izvršiti stručni servisni tehničari, koji su opskrbljeni originalnim rezervnim delovima.

Ove informacije ćete naći: Unutrašnja strana vrata* / na otvorenoj klapni za servis* i na zadnjoj strani uređaja. *u zavisnosti od modela

Šta činiti, ako ...

! Birač programa postavite na **Off** (isklj.) i izvucite mrežni prekidač iz utičnice.

- Pokazna lampica **Start/Reload** (start/pauza) ne svetli. Da li je mrežni utikač utaknut? Da li je program izabran? Proverite osigurač za utičnicu.

- Polje za prikaz i pokazne lampice (u zavisnosti od modela) se gasi, a pokazna lampica **Start/Reload** (start/pauza) treperi. Aktiviran je režim za uštedu energije → zasebno uputstvo za režim za uštedu energije.

- Polje za prikaz je isključeno. Uređaj prelazi u režim mirovanja, pošto je aktivirana opcija **Finished in** (gotovo za) → strana 5.

- Pokazna lampica **Reservoar za kondenzovanu vodu** treperi. Ispraznite rezervoar za kondenzovanu vodu → strana 4. Pritisnite taster **Start/Reload** (start/pauza), kako biste prikazani podatak poništili, pa zatim iznova pritisnite taster **Start/Reload** (start/pauza), kako biste eventualno iznova startovali uređaj. Ako postoji, proverite crevo za ispuštanje kondenzovane vode.

- Pokazna lampica **(Sito za vlakna/izmenjivač toplote)** treperi. Očistite sito za vlakna → strana 4. Pritisnite taster **Start/Reload** (start/pauza), kako biste prikazani podatak poništili, pa zatim iznova pritisnite taster **Start/Reload** (start/pauza), kako biste eventualno iznova startovali uređaj. Očistite izmenjivač toplote → strana 8.

- Mašina za sušenje ne startuje. Da li ste izabrali taster **Start/Reload** (start/pauza)? Da li su vrata zatvorena? Da li je program podešen?

- Prekid programa neposredno posle starta. Da li je temperatura okoline viša od 5 °C? Da li ste stavili veš u uređaj? Da li je količina veša premala za izabrani program?/ Upotrebite vremenski program → strana 6/7. Da li je veš koji ste stavili suv?

Šta činiti, ako ...

- Voda ističe. Mašinu za sušenje ispravite u vodoravan položaj. Očistite zaptivak izmenjivača toplote.
- Vrata se sama od sebe otvaraju. Vrata zatvorite tako da čujno ulegnu.

- Gužvanje. Prekoračena je preporučena količina punjenja? Nakon završetka programa odmah izvadite komade veša, obesite ih i praznite ih u potrebni oblik. Nije izabran odgovarajući program → strana 7.

- Efekat sušenja nije postignut (veš je previše vlažan). Topao veš se čini vlažnijim, nego što ustvari jeste. Odabrani program ne odgovara količini veša. Upotrebite neki drugi program sušenja ili dodatno odaberite vremenski program → strana 7.

- Upotrebite * **Fine adjust** (prilagodavanje efekta sušenja) za stepen sušenja → strana 5. Tanki sloj kreča na senzorima za vlagu → Očistite senzore za vlagu → strana 8.

- Prekid programa, npr. rezervoar je pun, nestanak električne struje, vrata su otvorena ili postignuto je maksimalno vreme sušenja? Prekid programa, npr. rezervoar je pun, nestanak električne struje, vrata su otvorena ili postignuto je maksimalno vreme sušenja? → strana 4/11.

- Vreme sušenja je predugo. Sito za vlakna operite pod mlazom tekuće vode → strana 4/11. Nedovoljan dovod vazduha → pobrinite se za cirkulaciju vazduha. Eventualno zapašeni upust vazduha → očistite upust → strana 9. Temperatura okoline veća od 35 °C → proветриte.

- Treperi jedna ili više pokaznih lampica. Očistite sito za vlakna i izmenjivač toplote → strana 4,8/11. Proverite uslove postavke → strana 9. Isključite, ostavite da se ohladi, ponovo uključite i iznova startujte program.

- Nestanak električne struje. Veš odmah izvadite iz mašine za sušenje i prostrite ga. Može da izađe toplota. Oprez: Vrata, bubanj i veš mogu da budu vrel.

Napomene za sigurnost

! Slučaj nevolje Mašinu za sušenje upotrebljavajte SAMO...
Mašinu za sušenje NEMOJTE NIKADA...
Opasnosti

- Odmah izvucite mrežni utikač iz utičnice ili isključite osigurač.
- u zatvorenim prostorijama u domaćinstvu.
- za sušenje tekstila.
- da upotrebljavate za svrhe koje su drugačije od gore opisanih.
- tehnički da menjate ili da joj menjate osobine.

- Deca i neinstruisana lica ne smeju da koriste mašinu za sušenje.
- Pored mašine za sušenje nemojte da ostavljate decu bez nadzora.
- Od mašine za sušenje udaljite kućne ljubimce.
- Iz džepova tekstila izvadite sve predmete. Naročito pazite na upaljače → opasnost od eksplozije!
- Nemojte da se oslanjate ili sedate na vrata → opasnost od prevrtanja!

- Instalacija Fiksirajte labave kablove → opasnost od spoticanja! U slučaju opasnosti od mraza mašinu za sušenje nemojte da puštate u rad.

- Mrežni priključak Mašinu za sušenje priključite na utičnicu naizmenične struje sa zaštitnim kontaktom u skladu sa propisima, pošto u suprotnom sigurnost ne može da bude zagarantovana. Poprečni presek kabla mora da bude odgovarajući. Upotrebljavajte prekidače za zaštitu od pogrešne struje samo sa ovim znakom:

- Mrežni utikač i utičnica moraju da budu kompatibilni. Nemojte da upotrebljavate spojnice sa više utikača i/ili produžne kablove. Mrežni utikač nemojte da hvatate vlažnim rukama → opasnost od strujnog udara!
- Mrežni utikač iz utičnice nemojte nikada da vučete za kabl. Nemojte da oštetite mrežni kabl → opasnost od strujnog udara!

- Režim rada Bubanj napunite samo vešom. Pre nego što uključite mašinu za sušenje - proverite sadržaj! Nemojte da upotrebljavate mašinu za sušenje, ako je veš dolazio u dodir sa rastvaračima, uljem, voskom, masću ili bojom (npr. učvršćivač za kosu, skidač laka za nokt, odstranjivač fleka, benzin za pranje itd.) → opasnost od požara/ eksplozije!

- Opasnost od prašine (npr. prašina od uglja, brašno): Nemojte da upotrebljavate mašinu za sušenje → opasnost od eksplozije!
- Nemojte da upotrebljavate mašinu za sušenje, ako veš sadrži penasti materijal/ gumu → Elastični materijal može da se razori, a mašina za sušenje može da se ošteti zbog moguće deformacije penastog materijala.
- Prilikom čišćenja sita za vlakna uverite se da u otvor cevi za vazduh nisu dospeli strani materijali (papperje ili materijali za punjenje). Po potrebi pre toga bubanj usisajte usisivačem. Ukoliko je strani materijal ipak dospao u cev za vazduh → obratite se servisnoj službi → opasnost od požara/eksplozije!
- Lagani objekti, kao što je duga kosa, mogu da se usisaju u upust za vazduh na mašini za sušenje → opasnost od povrede!
- Posle kraja programa isključite mašinu za sušenje.
- Kondenzovana voda nije pijaća voda i može da bude zaprljana vlaknima.

- Ako je mašina za sušenje u kvaru ili sumnjate na kvar, nemojte je upotrebljavati. Popravku sme da vrši samo servisna služba.
- Nemojte da upotrebljavate mašinu na kojoj je pokvaren mrežni kabl. Pokvareni mrežni kabl sme da zameni samo servisna služba, kako bi se izbegle opasnosti.

- Kvar Iz sigurnosnih razloga upotrebljavajte samo originalne rezervne delove i originalni pribor.

- Rezervni delovi Iz sigurnosnih razloga upotrebljavajte samo originalne rezervne delove i originalni pribor.

- Uklanjanje Izvucite mrežni utikač, potom isecite mrežni kabl na uređaju. Uklonite na javno mesto za uklanjanje. Ambalaža: Deca nemojte da ostavljate delove ambalaže → opasnost od gušenja!
- Svi materijali su ekološki i mogu ponovo da se upotrebljavaju. Ekološki uklonite.



Mašina za sušenje **BOSCH**

sr Uputstvo za upotrebu

Vaša nova mašina za sušenje

Čestitamo - Odlučili ste se za moderan, kućni uređaj visokog kvaliteta marke Bosch. Kondenzaciona mašina za sušenje odlikuje se štedljivom potrošnjom energije.

Svaka mašina za sušenje, koja napusti našu fabriku, brižljivo je pregledana, kako bi se utvrdilo, da funkcioniše i da je u adekvatnom stanju.

Ukoliko imate pitanja, na raspolaganju Vam stoji naša servisna služba.

Ekološko uklanjanje

Ambalažu uklonite u skladu sa ekološkim pravilima.

Ovaj uređaj je obeležen u skladu sa evropskom normom 2002/96/EZ o električnim i elektronskim starim uređajima (Waste Electrical and Electronic Equipment - WEEE).

Norma preliminarno definiše uzimanje starih uređaja nazad i njihovo iskorišćavanje, koje važi širom EU.

Ostale informacije o našim proizvodima, priboru, rezervnim delovima i servisu na: www.bosch-home.com

Upotreba u skladu sa odredbama

- samo u domaćinstvu,
- samo za sušenje tekstila, koji su oprani vodom.



Pored mašine za sušenje nemojte da ostavljate decu bez nadzora!

Od mašine za sušenje udaljite kućne ljubimce. Mašinom za sušenje mogu da rukuju deca od 8 godina, lica sa smanjenim psihičkim, senzoričkim i duševnim sposobnostima i lica sa nedostatkom iskustva ili znanja, ako imaju nadzor ili ih je za to obučilo odgovorno lice.

Priprema

Instaliranje → strana 9.



Oštećenu pušate u ...
Obavestite

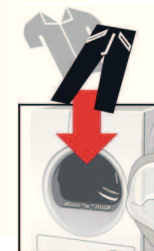

Birač programa za po...
i uključivanje/isključiva...
Obrtanje je moguće u



Obratite pažnju na napomene za bezbednost na strani 13.



Mašinu za sušenje pustite u rad tek pošto pročitate ovo uputstvo i zasebno **uputstvo za režim uštede energije**.

Programi / Tekstili

Detaljan pregled programa i tekstila → *Pregled programa, strana 7.*

Obratite pažnju na proizvođačeve napomene za negu.

Cottons (pamuk)	Otporni tekstili.
Synthetics (lako za održavanje)	Tekstili od sintetike ili mešana tkanina.
Efekti sušenja za programe Cottons (pamuk) i Synthetics (lako za održavanje) mogu da se biraju:	
Cupboard Dry Plus (suvo za orman plus)	Veš sa debelim, višeslojnim delovima.
Cupboard Dry (suvo za orman)	Jednoslojan veš.
Iron Dry (suvo za peglanje)	Veš je posle sušenja pogodan za peglanje.
Sportswear (sportska odeća)	Odeća sa određenom funkcijom od mikrovlakana.
Allergy Plus (alergija plus)	Tekstili od pamuka za sušenje na visokim temperaturama.
Mixed Load (miks)	Mešano punjenje tekstilima od pamuka i sintetike.
Timed program warm (vremenski program toplo)	Svi tekstili osim vune i svile.
Shirts 15' (košulje 15')	Pamuk, lanena tkanina i tekstili laki za održavanje.
Super 40' (ekstra kratko 40')	Sintetika, pamuk ili mešana tkanina.
Downs (paperje)	Tekstili punjeni paperjem.
Dessous (žensko donje rublje)	Žensko donje rublje od sintetike, pamuka ili mešane tkanine.
Wool in Basket (vuna u korpi)	Tekstili od vune otporni na pranje u mašini za pranje veša.

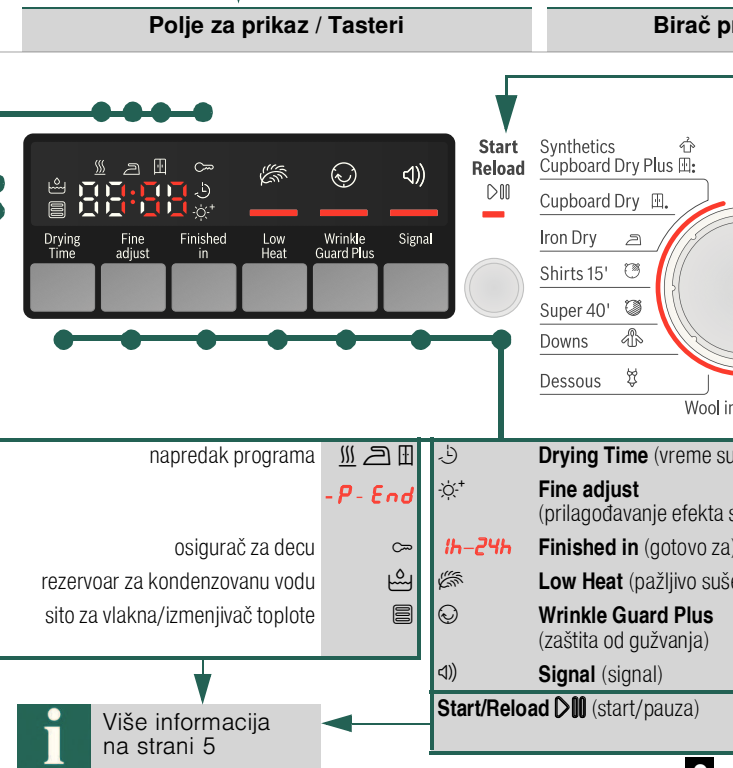

Više informacija na strani 5

Sadržaj

strana

Priprema	2
Polje sa komandama	2
Sušenje	3/4
Polje za prikaz i podešavanja	5
Napomene za veš	6
Pregled programa	7
Nega i čišćenje	8
Instaliranje	9
Zaštita od smrzavanja / Transport	9
Opcioni pribor	10
Tehnički podaci	10
Vrednosti potrošnje	10
Servisna služba	11
Šta činiti, ako ...	11/12
Napomene za bezbednost	13

Mašinu za sušenje nemojte nikada da rad!
Kontaktirajte lokalnu servisnu službu!

Kontrola mašine za sušenje

Samo sa suvim rukama!
Hvatajte samo za utikač!

Uticanje mrežnog utikača

Razvrstavanje veša

Iz džepova izvadite sve predmete. Pazite na upaljače.
Pre punjenja bubanj mora da bude prazan.

Takođe videti zasebno uputstvo "Korpa za vunu"
(u zavisnosti od modela).

Podešavanje programa
i podešavanje uređaja.
Pazite na oba pravca.

Individulano podešavanje i prilagođavanje programa

Programa / Isklj.

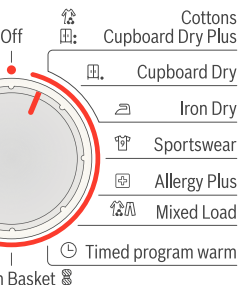

Zatvaranje vrata

Biranje Start/Reload (start/pauza)

(sušenja) Podešavanje vremena za sušenje moguće je samo za vremenske programe.
Fino podešavanje efekta sušenja.

(sušenja) Podešavanje kraja programa.
Sušenje na niskoj, smanjenoj temperaturi.
Produžetak faze za zaštitu od gužvanja.

Uključivanje/isključivanje signala.

Startovanje, prekidanje i nastavak programa;
Aktiviranje i deaktiviranje (osigurača za decu).

Sušenje

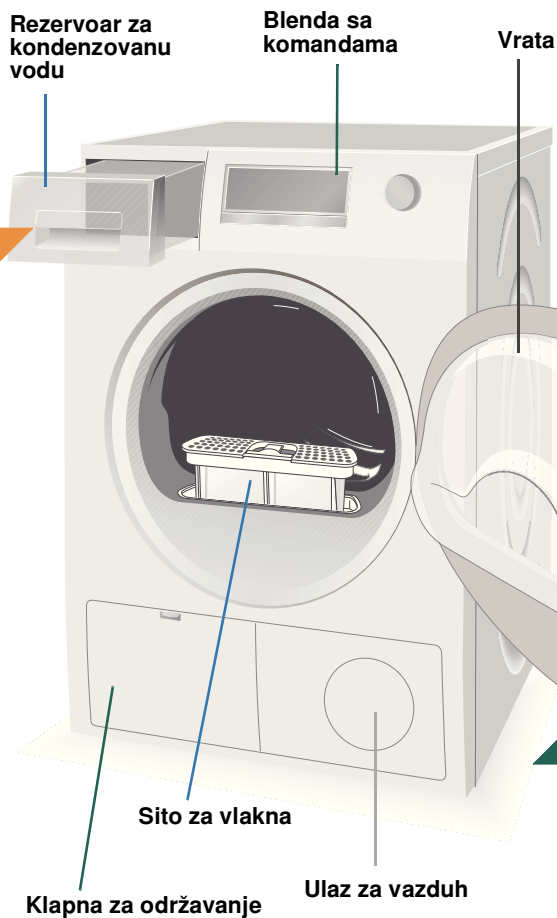

1

2

3

Sušenje



7



6

5

4

Pražnjenje rezervoara za kondenzovanu vodu

Ispraznite rezervoar **posle svakog** sušenja!

1. Izvucite rezervoar za kondenzovanu vodu i držite ga vodoravno.
2. Prospite kondenzovanu vodu.
3. Rezervoar gurajte do kraja, dok se ne uglati.

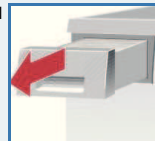

Ako pokazna lampica (rezervoar za kondenzovanu vodu) treperi → Šta činiti, ako..., strana 11.

Čišćenje sita za vlakna

i Mašinu za sušenje veša puštajte u rad samo ako ste umetnuli funkcionalno sito za vlakna. Čisto sito za vlakna smanjuje potrošnju energije.

Očistite sito za vlakna **posle** svakog sušenja:

1. Otvorite vrata. Uklonite vlakna na vratima/u zoni vrata i izvucite sito za vlakna.
2. Uklonite vlakna sa otvora sita za vlakna.
3. Otvorite sito za vlakna i uklonite vlakna iz sita (pređite rukom preko sita za vlakna). Jako zaprljano ili zupušeno sito za vlakna isperite pod mlazom tople vode i dobro osušite.
4. Zaklopite sito za vlakna i ponovo ga umetnite.

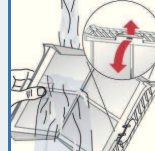

Vađenje veša i isključivanje mašine za sušenje

Kraj programa

Prekid programa











1. Otvorite vrata ili pritisnite taster **Start/Reload** (start/pauza); proces sušenja se prekida.
2. Dodajte veš ili ga izvadite i zatvorite vrata.
3. Po potrebi iznova odaberite program i dodatnu funkciju. Birajte taster **Start/Reload** (start/pauza).
To preostalo vreme se ažurira posle nekoliko minuta.













Bubanj i vrata mogu da budu vreli!

Polje za prikaz i podešavanja

● Polje za prikaz (prikazi statusa)

 (sito za vlakna/ izmenjivač toplote)	Čišćenje sita za vlakna → strana 4/11. ili čišćenje izmenjivača toplote → strana 8.
 (rezervoar za kondenzovanu vodu)	Praznjenje rezervoara za kondenzovanu vodu → strana 4/11.
 (napredak programa)	Na polju za prikaz prikazuje se napredak programa:  suvo;  suvo za peglanje;  suvo za orman; -P - pauziranje programa → ukoliko je neophodno; End kraj programa.
 (osigurač za decu)	Mašinu za sušenje veša možete da osigurate od nesmotrene promene podešenih funkcija. Za aktiviranje/deaktiviranje  (osigurač za decu) startujte program ili preliminarno izaberite opciju Finished in (gotovo za), pa zatim taster Start/Reload  (start/pauza) držite 5 sekundi, dok se ne začuje akustični signal. Pojavljuje se/gasi se simbol za aktiviranu/deaktiviranu opciju →  (osigurač za decu).
 (h:min) (preostalo vreme)	Prilikom odabira programa prikazuje se predviđeno trajanje sušenja za maksimalnu napunjenu količinu. Tokom sušenja senzori za vlagu prepoznaju pravu napunjenu količinu i koriguju trajanje programa. To može da se vidi kad preostalo vreme preskoči na polju za prikaz.

● Podešavanja (pokazne lampice i tasteri)

 Izabrana opcija aktivirana/deaktivirana → pokazna lampica uklj./isklj. Videti zasebna uputstva za režim uštede energije .	
 Drying Time (vreme sušenja)	Vreme sušenja, koje je na raspolaganju samo za vremenske programe, može da se podesi od 20 minuta do maksimalno 3 časa, u koracima od po 10 minuta.
 Fine adjust (prilagođavanje efekta sušenja)	Rezultat sušenja (npr. suvo za orman) može da se poveća za tri stepena. Veš postaje suvlji. Standardno podešavanje = 0. Raspoložive vrednosti: 0, 1, 2, 3. Podešavanje ostaje posle finog podešavanja nekog programa za druge programe, dok se  Fine adjust (prilagođavanje efekta sušenja) iznova ne promeni.
 ih - 24h Finished in (gotovo za)	Kraj programa može da se podesi selektovanjem vremena Finished in (gotovo za). Vreme Finished in (gotovo za) može da se odloži u koracima od po čas, maks. do 24h. Taster Finished in (gotovo za) pritisakajte sve dok se ne prikaže željeni broj sati (h=sat). Izaberite taster Start/Reload  (start/pauza), kako biste program startovali sa odlaganjem. Program se završava posle izabranog broja časova. Nekoliko minuta posle podešavanja vremena Finished in (gotovo za) gasi se polje za prikaz, kako bi se štedela energija. Za aktiviranje polja za prikaz izaberite željeni taster, otvorite/zatvorite vrata ili obrnite birač programa.
 Low Heat (pažljivo sušenje)	Smanjena temperatura za osetljive tekstile, npr. poliakril, poliamid ili elastin, sa dužim vremenom sušenja.
 Wrinkle Guard Plus (zaštita od gužvanja)	Bubanj se kreće prema kraju programa u redovnim razmacima, kako bi se izbeglo gužvanje. Veš se ne skuplja i ostaje mek. Standardno podešavanje za svaki program je 60 minuta. Automatska funkcija zaštite od gužvanja može da se produži za 60 minuta.
 Signal (signal)	Za uključivanje i isključivanje signala. Posle kraja programa čuje se  Signal (signal), ako je aktiviran. Ova opcija nema uticaja na druge tonove.

Napomene za veš ...



Etiketa tekstila

Obratite pažnju na proizvođačeve napomene za negu.



- Namenjeno za mašinu za sušenje.
- Sušenje na normalnoj temperaturi.
- Sušenje na niskoj temperaturi → birajte dodatno  **Low Heat** (pažljivo sušenje).
- Nije za mašinsko sušenje.

Sledeće tekstile nemojte da sušite u mašini za sušenje:

- Tekstile, koji ne propuštaju vazduh (npr. gumirane).
- Osetljive tkanine (svila, sintetičke zavese) → gužvanje!
- Uljem zaprljan veš.



Saveti za sušenje

- Za ujednačen rezultat sušenja, veš razvrstajte prema vrsti tkanine i programu sušenja.
- Tekstile, koji su po veličini veoma mali (npr. čarape za bebe) sušite uvek zajedno sa velikim komadima veša (npr. peškirimima).
- Zipove, kuke i omče zatvorite, navlake zakopčajte.
- Platnene pojaseve, trake na keceljama itd. zavežite, po potrebi koristite vreću za veš.
- Veš lak za održavanje nemojte da presušite → opasnost od gužvanja.
Veš ostavite da se dosuši na vazduhu.
- Vunu nemojte da sušite u mašini za sušenje veša. Vunu svakako možete da osvežite.
→ strana 7, Program  **Wool Finish** (vuna finiš) (u zavisnosti od modela).
- Veš posle sušenja nemojte odmah da peglate, savijte ga na neko vreme
→ onda se preostala vlaga ravnomerno raspoređuje.
- Tkani tekstili (npr. majice, trikoi) se često posle prvog sušenja skupe.
→ Nemojte da upotrebljavate program : **Cupboard Dry Plus** (suvo za orman plus).
- Štirani veš je samo uslovno namenjen za mašinu za sušenje → štirak ostavlja za sobom sloj, koji sprečava sušenje.
- Prilikom pranja tekstila, koji treba da se suše u mašini, dozirajte omekšivač prema podacima proizvođača.
- Za preliminarno osušene, višeslojne tekstile ili pojedinačne male komade veša. Adekvatan i za dodatno sušenje.

Zaštita životne sredine / Napomene za štednju

- Pre sušenja centrifugirajte veš u mašini za pranje veša → Veći broj obrtaja prilikom centrifugiranja skraćuje vreme sušenja i smanjuje potrošnju energije.
- Iskoristite maksimalno preporučeni kapacitet, ali nemojte da ga prekoračite
→ Pregled programa, strana 7.
- Tokom sušenja prostoriju dobro provetravajte.
- Posle svakog procesa sušenja očistite sito za vlakna → Čišćenje sita za vlakna, strana 4/11.
- Upust za vazduh na mašini za sušenje ne sme da bude blokiran.

Pregled programa

videti takođe stranu 6.

Razvrstajte veš po vrsti tekstila i tkanine. Tekstili moraju da budu namenjeni za sušenje u mašini.

Posle sušenja veš mora...	da se pegla	da se malo pegla	da se ne pegla	da se glača
VRSTE TEKSTILA I INFORMACIJE				
* Cottons (pamuk)	maks. 8 kg			
* Synthetics (lako za održavanje)	maks. 3,5 kg			
Iron Dry (suvo za peglanje)				
Cupboard Dry (suvo za orman)				
Cupboard Dry Plus (suvo za orman plus)				
Sportswear (sportska odeća)	maks. 1,5 kg			
Allergy Plus (alerģija plus)	maks. 6 kg			
Mixed Load (miks)	maks. 3 kg			
Timed program warm (vremenski program toplo)	maks. 3 kg			
Shirts 15' (košulje 15')	maks. 1 kg			
Super 40' (ekstra kratko 40')	maks. 2 kg			
Downs (paperje)	maks. 1,5 kg			
Dessous (žensko donje rublje)	maks. 1 kg			
Wool in Basket (vuna u korpi)	maks. 1,5 kg			

*Efekti sušenja mogu individualno da se biraju → Cupboard Dry Plus (suvo za orman plus), Cupboard Dry (suvo za orman) und Iron Dry (suvo za peglanje)

(u zavisnosti od modela).

Moguće je fino podušavanje stepena sušenja; višeslojnim tekstilima je potrebno da sušenje traje duže nego jednoslojnim odevnim komadima.

Preporuka: sušite odvojeno.

9303 / 9000857395



Robert Bosch Hausgeräte GmbH
Carl-Wery-Str. 34
81739 München/Deutschland

WTB86210BY

Nega i čišćenje



Samo kada je uređaj isključen!

Kučiste mašine za sušenje, polje sa parametrima

- Oribajte mekom, vlažnom krpom.
- Pranje mlazom vode je zabranjeno.
- Odmah uklonite deterđent i ostatke sredstva za čišćenje.
- Prilikom sušenja između prozora i zaptivka može da se sakupi znatna količina vode. To ni na koji način ne ugrožava funkcije Vaše mašine za sušenje!

Izmenjivač toplote

Izmenjivač toplote morate da čistite jednom mesečno, to svakako zavisi od toga koliko često upotrebljavate mašinu za sušenje.

Ostavite mašinu za sušenje da se ohladi i ispod klapne za održavanje postavite krpu koja dobro upija.

Može da istekne preostala voda.

1. Deblokirajte i sasvim otvorite klapnu za održavanje.
2. Obe ručice zatvarača obrnite jednu ka drugoj.

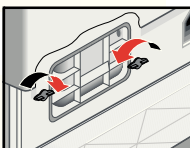

3. Izvucite poklopac.

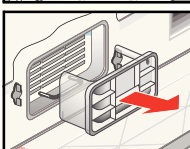

4. Izvucite izmenjivač toplote.

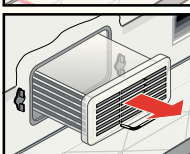

! Nemojte da oštetite izmenjivač toplote. Perite ga samo vodom. Nemojte da upotrebljavate tvrde/predmete oštih ivica.

5. Izmenjivač toplote i poklopac sa svih strana isperite pod mlazom vode i uklonite sva vlakna.

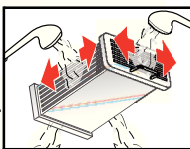

6. Uklonite vlakna sa zaptivaka na mašini za sušenje i na izmenjivaču toplote.

7. Ostavite da se voda dobro ocedi.
8. Ponovo ugurajte izmenjivač toplote i poklopac.

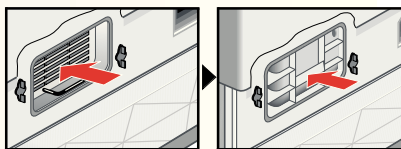

9. Obe ručice zatvarača obrnite u nazad i zatvorite klapnu za održavanje, dok blokada ne ulegne.

Senzori za vlagu

Mašina za sušenje je opremljena senzorima za vlagu od prohroma. Senzori za vlagu mere stepen vlažnosti veša. Posle dužeg vremena u režimu rada na senzorima za vlagu može da se formira fini sloj kamenca.

1. Otvorite vrata.
2. Senzore za vlagu očistite pomoću navlaženog sunđera, grubljom površinom.



! Nemojte koristiti čeličnu vunu ili sredstvo za ribanje!

8

Instaliranje

- Obim isporuke: Mašina za sušenje, uputstvo za upotrebu i postavljanje, korpa za vunu (u zavisnosti od modela).
- Proverite da na mašini za sušenje nema oštećenja nastalih tokom transporta!
- Mašina za sušenje je teška. Nemojte sami da je podižete!
- Oprez zbog oštih ivica!
- Mašinu za sušenje nemojte podizati za komponente koje se nalaze spređa (npr. vrata) - Opasnost od loma!
- Nemojte je postavljati u prostoriju, u kojoj može doći do smrzavanja! Smrznuta voda može prouzrokuje štetu!
- U slučaju nedoumice, neka mašinu priključi stručno lice!

1. Postavljanje mašine za sušenje

- Mrežni utikač mora da bude dostupan u svako doba.
- Postavite je na čistu, ravnu i tvrdi podlogu!



Sve delove pribora uzmite iz bubnja. Bubanj mora da bude prazan!

- Upust za vazduh na mašini za sušenje ne sme da bude blokiran.
- Održavajte čistoću oko mašine za sušenje.
- Mašinu za sušenje ispravite pomoću prednjih podesivih stopica i libele.
- Ni u kom slučaju nemojte da uklanjate podesive stopice!



Mašinu za sušenje nemojte da postavljate iza vrata ili kliznih vrata, koja bi mogla da blokiraju ili spreče otvaranje vrata na mašini za sušenje. Deca tako ne bi mogla da se zaključaju i da upadnu u životnu opasnost.

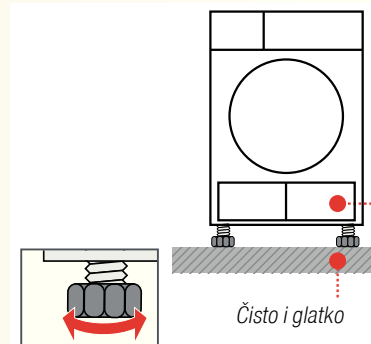

Čisto i glatko
Slobodan ulaz za vazduh

2. Mrežni priključak, Napomene za sigurnost → strana 13.

- Priključite u skladu sa propisima na utičnicu sa zaštitnim kontaktom za naizmeničnu struju, u slučaju nedoumice, neka stručno lice proveri utičnicu!
- Mrežni napon i podatak o naponu na pločici uređaja (→ strana 10) moraju da se slažu.
- Vrednost za priključivanje i neophodan osigurač su navedeni na pločici uređaja.

3. Premeštanje priključnog kabla Obratite pažnju na osigurač Vaše utičnice (10/16 A).

1. Birač programa postavite na **Off** (isklj.).
2. Pritisnite i držite taster **☼ Fine adjust** (prilagođavanje efekta sušenja).
3. Birač programa postavite na **Cottons Cupboard Dry Plus** (pamuk suvo za orman plus) i sačekajte, dok se na polju za prikaz ne pojavi prethodno podešavanje:
LO=10 A ili **H I=16 A**.
4. Pritisnite taster **☼ Fine adjust** (prilagođavanje efekta sušenja), kako biste promenili podešavanja.
5. Birač programa postavite na **Off** (isklj.).



Zaštita od smrzavanja / Transport



U slučaju opasnosti od mraza mašinu za sušenje nemojte da puštate u rad.



Priprema

1. Ispraznite rezervoar za kondenzovanu vodu → strana 4/11.
2. Birač programa postavite na željeni program.
3. Birajte taster **Start/Reload** (start/pauza) → Kondenzovana voda se pumpa u rezervoar.
4. Sačekajte nekoliko minuta ili dok se mašina za sušenje ne zaustavi, pa zatim još jednom ispraznite rezervoar za kondenzovanu vodu.
5. Birač programa postavite na **Off** (isklj.).

9

Opcioni pribor (broj za poručivanje preko servisne službe, u zavisnosti od modela)

WTZ 11410 **Set za spajanje stuba mašina za pranje veša-mašina za sušenje**
Mašinu za sušenje radi uštede prostora možete da postavite na odgovarajuću mašinu za pranje veša iste dubine i širine. Mašinu za sušenje na mašini za pranje veša obavezno fiksirajte pomoću ovog seta za povezivanje. WTZ 11400: sa radnom pločom na izvlačenje.

WMZ 20500 **Podest**
Za bolje punjenje i pražnjenje. Korpa koja se nalazi u izvlačivom delu može da se koristi za prenošenje veša.

Tehnički podaci

Dimenzije (DxŠxV)	60 x 60 x 85 cm (podesiva po visini)
Težina	oko 45 kg
Maks. kapacitet	8 kg
Rezervoar za kondenzovanu vodu	4,2 l
Napon za priključivanje	220-240 V
Snaga za priključivanje	2100-2800 W
Osigurač	10 A / 16 A
Temperatura okoline	5-35°C
Broj proizvoda	Unutrašnja strana vrata
Fabrički broj	

Pločica uređaja na zadnjoj strani mašine za sušenje.

● **Unutrašnje osvetljenje bubnja** (u zavisnosti od modela): U bubnju se posle otvaranja i zatvaranja vrata, kao i posle starta programa automatski pali i gasi osvetljenje.

Vrednosti potrošnje

(Vrednost na nalepnici se postiže kada je grejna snaga na maskimumu.)

Tekstil/Programi	Preostala vlaga u tekstilima posle centrifugiranja		Vreme sušenja**		Potrošnja- energije**	
			10 A	16 A	10 A	16 A
👕 Cottons (pamuk) 8 kg	1400 obr/min	(50%)	140 minuta	108 minuta	3,84 kWh	3,84 kWh
	1000 obr/min	(60%)	158 minuta	126 minuta	4,61 kWh	4,61 kWh
	800 obr/min	(70%)	176 minuta	144 minuta	5,31 kWh	5,31 kWh
👚 Iron Dry (suvo za peglanje)*	1400 obr/min	(50%)	116 minuta	86 minuta	2,30 kWh	2,30 kWh
	1000 obr/min	(60%)	135 minuta	103 minuta	3,53 kWh	3,53 kWh
	800 obr/min	(70%)	153 minuta	121 minuta	3,96 kWh	3,96 kWh
👖 Synthetics (lako za održavanje) 3,5 kg	800 obr/min	(40%)	52 minuta	46 minuta	1,42 kWh	1,42 kWh
	600 obr/min	(50%)	65 minuta	56 minuta	1,74 kWh	1,74 kWh

* Podešavanje programa za proveru u skladu sa važećim standardom EN61121.

** Vrednosti mogu da odstupaju od navedenih vrednosti u zavisnosti od vrste tekstita, sastava veša koji treba da se suši, preostale vlage u tekstilu kao i od količine koja je napunjena.

Tekstil/Programi	Vreme sušenja	Godišnja potrošnja energije
👕 Cottons (pamuk) 8 kg / 4 kg*		
👚 Cupboard Dry (suvo za orman)***	97 min po ciklusu	561 kWh godišnje

*** Podešavanje programa za proveru i energetsko etiketiranje u skladu sa EU normom 2010/30/EU.

Servisna služba

Ako smetnja ne može da se ukloni sama od sebe (npr. uključivanje/isključivanje) → **Šta činiti, ako...**, strana 11/12, molimo da se obratite našoj servisnoj službi. Uvek ćemo pronaći odgovarajuće rešenje, kako bismo izbegli nepotrebne posete tehničara.

Podatke za kontakt najbliže **servisne službe** naćićete u priloženom spisku servisnih službi.

Molimo da servisnoj službi navedete broj proizvoda (E-br.) i fabrički broj (FD) uređaja.

E-Nr. _____ FD _____

Broj proizvoda

Broj proizvodnje

Ove informacije ćete naći:

Unutrašnja strana vrata* / na otvorenoj klapni za servis* i na zadnjoj strani uređaja.

*u zavisnosti od modela

Imajte poverenja u kompetenciju proizvođača. Obratite nam se. Na taj način dobijate garanciju, da će popravku izvršiti stručni servisni tehničari, koji su opskrbljeni originalnim rezervnim delovima.

Šta činiti, ako ...



Birač programa postavite na **Off** (isklj.) i izvucite mrežni prekidač iz utičnice.

- Pokazna lampica **Start/Reload** (start/pauza) ne svetli. Da li je mrežni utikač utaknut? Da li je program izabran? Proverite osigurač za utičnicu.
- Polje za prikaz i pokazne lampice (u zavisnosti od modela) se gase, a pokazna lampica **Start/Reload** (start/pauza) treperi. Aktiviran je režim za uštedu energije → zasebno uputstvo za režim za uštedu energije.
- Polje za prikaz je isključeno. Uređaj prelazu u režim mirovanja, pošto je aktivirana opcija **Finished in** (gotovo za) → strana 5.
- Pokazna lampica **Rezervoar za kondenzovanu vodu** treperi. Ispraznite rezervoar za kondenzovanu vodu → strana 4. Pritisnite taster **Start/Reload** (start/pauza), kako biste prikazani podatak poništili, pa zatim iznova pritisnite taster **Start/Reload** (start/pauza), kako biste eventualno iznova startovali uređaj. Ako postoji, proverite crevo za ispuštanje kondenzovane vode.
- Pokazna lampica **Sito za vlakna/izmenjivač toplote** treperi. Očistite sito za vlakna → strana 4. Pritisnite taster **Start/Reload** (start/pauza), kako biste prikazani podatak poništili, pa zatim iznova pritisnite taster **Start/Reload** (start/pauza), kako biste eventualno iznova startovali uređaj. Očistite izmenjivač toplote → strana 8.
- Mašina za sušenje ne startuje. Da li ste izabrali taster **Start/Reload** (start/pauza)? Da li su vrata zatvorena? Da li je program podešen?
- Prekid programa neposredno posle starta. Da li je temperatura okoline viša od 5°C? Da li ste stavili veš u uređaj? Da li je količina veša premala za izabrani program? Upotrebite vremenski program → strana 6/7. Da li je veš koji ste stavili suv?

Šta činiti, ako ...

●	Voda ističe.	Mašinu za sušenje ispravite u vodoravan položaj. Očistite zaptivak izmenjivača toplote.
●	Vrata se sama od sebe otvaraju.	Vrata zatvorite tako da čujno ulegnu.
●	Gužvanje.	Prekoračena je preporučena količina punjenja? Nakon završetka programa odmah izvadite komade veša, obesite ih i razvucite ih u potrebni oblik. Nije izabran odgovarajući program → <i>strana 7</i> .
●	Efekat sušenja nije postignut (veš je previše vlažan).	Topao veš se čini vlažnijim, nego što ustvari jeste. Odabrani program ne odgovara količini veša. Upotrebite neki drugi program sušenja ili dodatno odaberite vremenski program → <i>strana 7</i> . Upotrebite ☼* Fine adjust (prilagođavanje efekta sušenja) za stepen sušenja → <i>strana 5</i> . Tanki sloj kreča na senzorima za vlagu → Očistite senzore za vlagu → <i>strana 8</i> . Prekid programa, npr. rezervoar je pun, nestanak električne struje, vrata su otvorena ili postignuto je maksimalno vreme sušenja?
●	Vreme sušenja je predugo.	Sito za vlakna operite pod mlazom tekuće vode → <i>strana 4/11</i> . Nedovoljan dovod vazduha → pobrinite se za cirkulaciju vazduha. Eventualno zapušten upust vazduha → očistite upust → <i>strana 9</i> . Temperatura okoline veća od 35°C → provetrite.
●	Treperi jedna ili više pokaznih lampica.	Očistite sito za vlakna i izmenjivač toplote → <i>strana 4,8/11</i> . Proverite uslove postavke → <i>strana 9</i> . Isključite, ostavite da se ohladi, ponovo uključite i iznova startujte program.
●	Nestanak električne struje.	Veš odmah izvadite iz mašine za sušenje i prostrite ga. Može da izađe toplota. Oprez: Vrata, bubanj i veš mogu da budu vrela.

Napomene za sigurnost



Slučaj nevolje	– Odmah izvucite mrežni utikač iz utičnice ili isključite osigurač.
Mašinu za sušenje upotrebljavajte SAMO...	– u zatvorenim prostorijama u domaćinstvu. – za sušenje tekstila.
Mašinu za sušenje NEMOJTE NIKADA...	– da upotrebljavate za svrhe koje su drugačije od gore opisanih. – tehnički da menjate ili da joj menjate osobine.
Opasnosti	– Deca i neinstruisana lica ne smeju da koriste mašinu za sušenje. – Pored mašine za sušenje nemojte da ostavljate decu bez nadzora. – Od mašine za sušenje udaljite kućne ljubimce. – Iz džepova tekstila izvadite sve predmete. Naročito pazite na upaljače → opasnost od eksplozije! – Nemojte da se oslanjate ili sedate na vrata → opasnost od prevrtanja!
Instalacija	– Fiksirajte labave kablove → opasnost od spoticanja! – U slučaju opasnosti od mraza mašinu za sušenje nemojte da puštate u rad.
Mrežni priključak	– Mašinu za sušenje priključite na utičnicu naizmenične struje sa zaštitnim kontaktom u skladu sa propisima, pošto u suprotnom sigurnost ne može da bude zagarantovana. – Poprečni presek kabla mora da bude odgovarajući. – Upotrebljavajte prekidače za zaštitu od pogrešne struje samo sa ovim znakom:  – Mrežni utikač i utičnica moraju da budu kompatibilni. – Nemojte da upotrebljavate spojnice sa više utikača i/ili produžne kablove. – Mrežni utikač nemojte da hvatate vlažnim rukama → opasnost od strujnog udara! – Mrežni utikač iz utičnice nemojte nikada da vučete za kabl. – Nemojte da oštetite mrežni kabl → opasnost od strujnog udara!
Režim rada	– Bubanj napunite samo vešom. Pre nego što uključite mašinu za sušenje - proverite sadržaj! – Nemojte da upotrebljavate mašinu za sušenje, ako je veš dolazio u dodir sa rastvaračima, uljem, voskom, mašću ili bojom (npr. učvršćivač za kosu, skidač laka za nokte, odstranjivač fleka, benzin za pranje itd.) → opasnost od požara/ eksplozije! – Opasnost od prašine (npr. prašina od uglja, brašno): Nemojte da upotrebljavate mašinu za sušenje → opasnost od eksplozije! – Nemojte da upotrebljavate mašinu za sušenje, ako veš sadrži penasti materijal/ gumu → Elastični materijal može da se razori, a mašina za sušenje može da se ošteti zbog moguće deformacije penastog materijala. – Prilikom čišćenja sita za vlakna uverite se da u otvor cevi za vazduh nisu dospeli strani materijali (paperje ili materijali za punjenje). Po potrebi pre toga bubanj usisajte usisivačem. Ukoliko je strani materijal ipak dospao u cev za vazduh → obratite se servisnoj službi → opasnost od požara/eksplozije! – Lagani objekti, kao što je duga kosa, mogu da se usisaju u upust za vazduh na mašini za sušenje → opasnost od povrede! – Posle kraja programa isključite mašinu za sušenje. – Kondenzovana voda nije pijaća voda i može da bude zaprljana vlaknima.
Kvar	– Ako je mašina za sušenje u kvaru ili sumnjate na kvar, nemojte je upotrebljavati. Popravku sme da vrši samo servisna služba. – Nemojte da upotrebljavate mašinu na kojoj je pokvaren mrežni kabl. Pokvareni mrežni kabl sme da zameni samo servisna služba, kako bi se izbegle opasnosti.
Rezervni delovi	– Iz sigurnosnih razloga upotrebljavajte samo originalne rezervne delove i originalni pribor.
Uklanjanje	– Izvucite mrežni utikač, potom isecite mrežni kabl na uređaju. Uklonite na javno mesto za uklanjanje. – Ambalaža: Deci nemojte da ostavljate delove ambalaže → opasnost od gušenja! – Svi materijali su ekološki i mogu ponovo da se upotrebljavaju. Ekološki uklonite.



Mašina za sušenje

 **BOSCH**

sr Uputstvo za upotrebu