

# Din nya torktumlare

**Grattis** – du har valt en modern hushållsmaskin av hög kvalitet från Bosch.

Kondensationstorktumlaren med värmepump och automatisk rengöring av värmeväxlaren har sparsam energiförbrukning och föga behov av underhåll → *sidan 6*.

Alla torktumlare är noggrant funktionsprovade och lämnar fabriken felfria.

Vår kundtjänst hjälper dig gärna om du har frågor.

## Återvinning

Släng förpackningen i återvinningen.

Den här apparaten uppfyller det europeiska direktivet 2002/96/EG gällande elektriskt och elektroniskt avfall (waste electrical and electronic equipment - WEEE).

Direktivet anger hur uttjänta maskiner omhändertas och återvinns inom EU.

Ytterligare information om våra produkter, tillbehör, reservdelar och tjänster hittar du under: [www.bosch-home.com](http://www.bosch-home.com)

Följ säkerhets-anvisningarna på *sidan 13!*

Använd torktumlaren endast efter det att du har läst denna handbok samt den separata **Handbok för energisparläge**.

## Innehåll

	Sidan
Förberedelser	2
Ställa in program	2
Torktumla	3/4
Tvättanvisningar	5
Tänk på att	6
Programöversikt	7
Installation	8
Frostskydd / Transport	8
Skötsel och rengöring	9
Tekniska data	10
Tillval	10
Normala ljud	11
Vad gör jag när... / Kundtjänst	12
Säkerhetsanvisningar	13

Gör godset mindre skrynkligt och ökar på strykfridelen efter programslut; finns i två nivåer.

Lägre temperatur för känsliga textilier ☒, ger längre torktid; t.ex. polyakryl, polyamid, elastan eller acetat

Programsteg på displayen: torr, stryktorr, skåptorr, fluffa/klart.

Rengör luddfiltret under rinnande vatten → *sidan 4*.

Töm kondensvattenbehållaren. Rengör vid behov filtret i kondensvattenbehållaren → *sidan 9*.

## Avsedd användning

- enbart för hushållsbruk,
- endast avsedd för att torka vattentvättade textilier.

**Lämna aldrig barn utan uppsikt vid torktumlaren! Håll husdjuren borta från torktumlaren!** Torktumlaren får användas av barn från 8 år, personer med nedsatt fysisk, sensorisk eller psykisk kapacitet och av personer med bristande erfarenhet och kunskap endast om de står under uppsikt eller undervisas av en ansvarig person.

## Sortera tvätten och lägg i den

Töm alla fickor på föremål. Se upp med cigarettändare! Trumman ska vara tom innan tvätten läggs il!

Se programöversikt på *sidan 7*. Se även separat bruksanvisning, "Vllekorg" (beroende på modell)

Displayen visar max. torkgodsmängd för valt program.

Displayen visar max. torkgodsmängd för valt program.

Displayen visar max. torkgodsmängd för valt program.

Displayen visar max. torkgodsmängd för valt program.

Displayen visar max. torkgodsmängd för valt program.

Displayen visar max. torkgodsmängd för valt program.

Displayen visar max. torkgodsmängd för valt program.

Displayen visar max. torkgodsmängd för valt program.

Displayen visar max. torkgodsmängd för valt program.

Displayen visar max. torkgodsmängd för valt program.

Displayen visar max. torkgodsmängd för valt program.

Displayen visar max. torkgodsmängd för valt program.

Displayen visar max. torkgodsmängd för valt program.

Displayen visar max. torkgodsmängd för valt program.

Displayen visar max. torkgodsmängd för valt program.

Displayen visar max. torkgodsmängd för valt program.

Displayen visar max. torkgodsmängd för valt program.

Displayen visar max. torkgodsmängd för valt program.

## Förberedelser

Använd aldrig torktumlaren om den är skadad! Kontakta kundtjänst!

Endast med torra händer! Ta bara i kontakten!

Endast med torra händer! Ta bara i kontakten!

Endast med torra händer! Ta bara i kontakten!

Endast med torra händer! Ta bara i kontakten!

Endast med torra händer! Ta bara i kontakten!

Endast med torra händer! Ta bara i kontakten!

Endast med torra händer! Ta bara i kontakten!

Endast med torra händer! Ta bara i kontakten!

Endast med torra händer! Ta bara i kontakten!

Endast med torra händer! Ta bara i kontakten!

Endast med torra händer! Ta bara i kontakten!

Endast med torra händer! Ta bara i kontakten!

Endast med torra händer! Ta bara i kontakten!

Endast med torra händer! Ta bara i kontakten!

Endast med torra händer! Ta bara i kontakten!

Endast med torra händer! Ta bara i kontakten!

Endast med torra händer! Ta bara i kontakten!

Endast med torra händer! Ta bara i kontakten!

Endast med torra händer! Ta bara i kontakten!

Endast med torra händer! Ta bara i kontakten!

Endast med torra händer! Ta bara i kontakten!

Endast med torra händer! Ta bara i kontakten!

## Kontrollera torktumlaren

Kontrollera torktumlaren

Kontrollera torktumlaren

Kontrollera torktumlaren

Kontrollera torktumlaren

Kontrollera torktumlaren

Kontrollera torktumlaren

Kontrollera torktumlaren

Kontrollera torktumlaren

Kontrollera torktumlaren

Kontrollera torktumlaren

Kontrollera torktumlaren

Kontrollera torktumlaren

Kontrollera torktumlaren

Kontrollera torktumlaren

Kontrollera torktumlaren

Kontrollera torktumlaren

Kontrollera torktumlaren

Kontrollera torktumlaren

Kontrollera torktumlaren

Kontrollera torktumlaren

Kontrollera torktumlaren

Kontrollera torktumlaren

Kontrollera torktumlaren

## Torkning

Torkning

Torkning

Torkning

Torkning

Torkning

Torkning

Torkning

Torkning

Torkning

Torkning

Torkning

Torkning

Torkning

Torkning

Torkning

Torkning

Torkning

Torkning

Torkning

Torkning

Torkning

Torkning

Torkning

## Tömma kondensvattnet

Töm behållaren efter varje torkomgång, inte när du tumlar!

1. Dra ut kondensvattenbehållaren och håll den vågrätt.
2. Håll ut kondensvattnet.
3. Skjut alltid in behållaren tills den snäpper fast. Om displaylampan för **Behållare** blinkar → *sidan 9*.

## Rengör luddfiltren

Luddfiltret består av två delar.

Rengör det inre luddfiltret efter varje torkning:

1. Öppna luckan. Ta bort luddet från luckan/luckområdet.
2. Dra fram och fäll ut det inre luddfiltret.
3. Ta bort luddet (stryk med handen över luddfiltret). Om luddfiltret är mycket smutsigt eller igentäppt, skölj det noga under rinnande vatten och torka det ordentligt!

Rengör det yttre luddfiltret efter var femte torkning:

4. Ta loss det yttre luddfiltret.
5. Fäll ut det och ta bort luddet. Skölj under rinnande vatten och torka det ordentligt!

Rengör det yttre luddfiltret efter var femte torkning:

6. Fäll ihop och stick in luddfiltren i varandra och sätt in dem igen.

## Slå av torktumlaren

Ställ programväljaren på **Från**. Lämna inte tvätten i torktumlaren!

## Ta ut tvätten

Torktumlaren har en automatisk funktion för strykrätt. Trumman går igång med vissa tidsintervall 30 minuter efter programslut. Tvättgodset håller sig lugnt och fluffigt (om du valt tillvalet **☑ (Skrynkelskydd)** 60 eller 120 minuter).

## Programmet är slut

Programmet är slut när lyser på displayen.

## Avbryta program

Fylla på eller ta ut tvätt.

Torktumlingen kan avbrytas en kort stund, om man vill fylla på tvätt eller ta ut något plagg. Det valda programmet måste sedan återupptas och avslutas!

Slå aldrig av torktumlaren innan torkcykeln är klar!

1. Öppna luckan, torkningen avbryts.
2. Lägg i eller ta ut tvättgodset och stäng luckan.
3. Välj program och tillvalsfunktioner igen vid behov.
4. Tryck på knappen **Ⓢ (Start/Stop)**. Den återstående tiden uppdateras efter några minuter.

Slå aldrig av torktumlaren innan torkcykeln är klar!

## Tvättanvisningar ...

### Tvättträ

Följ tillverkarens tvättträ!

- Torkning i normal temperatur.
- Torkning med låg temperatur → välj även (**Skonsamt**).
- Går inte att torktumla.

Följ alltid säkerhetsanvisningarna på *sidan 13!*

Följande textilier går t.ex. inte att torktumla:

- Lufttåta textilier (t.ex. galon).
- Ömtåliga tyger (siden, syntetiska gardiner) → skrynklar sig!
- Oljigt tvättgodset.

### Torktumlingstips

- Torkresultatet blir jämnt om du sorterar tvättgodset efter tygsort och torkprogram.
- Små plagg (t.ex. babysocker) ska alltid torktumlas med större plagg (t.ex. handdukar).
- Släng blixtlås, hakar och hyskor, knäpp igen överdrag. Bind ihop tygskärp, förklädesband och dyl.
- Tumla inte syntet för länge → risk för skrynklor! Häng upp tvätten för eftertorkning.
- Ull ska inte torkas i torktumlaren, endast fräschas upp → *sidan 7 programmet Yllefinish program (beroende på modell)*.
- Stryk inte tvätten direkt efter torktumling, utan lägg ihop den ett slag → då fördelar sig restfuktigheten jämnt i tvättgodset.
- Torkresultatet beror på vilken typ av vatten som används vid tvättningen. → *Finjustering av torkresultatet* → *sidan 1/2*.
- Maskinstickade textilier (t.ex. T-shirts, trikåplagg) krymper ofta vid första torktumlingen. → Använd inte programmet **Extra torrt**.
- Stärkt tvättgodset går bara att torktumla i vissa fall → stärkelsen fastnar som en beläggning och ger sämre torkresultat.
- Dosera sköljmedel enligt tillverkarens anvisningar till tvättgodset som ska tumlas senare.
- Har du lite tvättgodset, använd tidsprogram → det ger optimalt torkresultat.

### Miljö-/spartips

- Centrifugera tvätten ordentligt i tvättmaskinen före torktumling → högt centrifugeringsvarvtal kortar torktiden och sänker energiförbrukningen. Centrifugera även syntet.
- Lägg i rekommenderad tvättmängd, inte mer → Programöversikt → *sidan 7*.
- Se till att rummet har god ventilation under torkningen.
- Sätt inte för eller täpp igen luftintaget.

### Programmet är slut

Programmet är slut när lyser på displayen.

Programmet är slut när lyser på displayen.

Programmet är slut när lyser på displayen.

Programmet är slut när lyser på displayen.

Programmet är slut när lyser på displayen.

## Tänk på att ...

Din torktumlare är mycket energibesparande och utmärker sig tekniskt genom sin kylkrets som använder energi effektivt, ungefär som ett kylskåp.

Torktumlarens värmeväxlare rengörs automatiskt vid torkning. Luddfiltret och filtret i kondensvattenbehållaren måste rengöras regelbundet.

Använd inte torktumlaren utan luddfilter eller kondensvattenbehållare!

### Luddfilter

Vid torktumling fastnar ludd och hår från tvättgodset i luddfiltret. Ett igentäppt luddfilter kan försämrade värmeväxlaren.

Rengör därför luddfiltret efter varje torktumling. Skölj det regelbundet under rinnande vatten → *sidan 4*.

### Filtret i kondensvattenbehållaren

Filtret i kondensvattenbehållaren rengör kondensvattnet. Kondensvattnet krävs för den automatiska rengöringen. Filtret ska rengöras regelbundet under rinnande vatten. Kondensvattenbehållaren måste tömmas innan filtret rengörs → *sidan 9*.

### Textilier

Torktumla inga textilier som kommit i kontakt med lösningsmedel, olja, vax, fett eller färg: t.ex. hårspray, nagellacksborttagare, fläckborttagare, kemiskt ren bensin m.m. Töm fickorna på plaggen.

Torktumla inga lufttåta textilier. Undvik textilier som släpper väldigt mycket ludd. Ull ska endast fräschas upp med ullprogrammet.

## Programöversikt

Sortering av tvätten efter textiltyp. Textilerna måste vara lämpliga för torktumling. Efter torkningen bör tvätten ...

Sortering av tvätten efter textiltyp. Textilerna måste vara lämpliga för torktumling.

Sortering av tvätten efter textiltyp. Textilerna måste vara lämpliga för torktumling.

Sortering av tvätten efter textiltyp. Textilerna måste vara lämpliga för torktumling.

Sortering av tvätten efter textiltyp. Textilerna måste vara lämpliga för torktumling.

Sortering av tvätten efter textiltyp. Textilerna måste vara lämpliga för torktumling.

Sortering av tvätten efter textiltyp. Textilerna måste vara lämpliga för torktumling.

Sortering av tvätten efter textiltyp. Textilerna måste vara lämpliga för torktumling.

Sortering av tvätten efter textiltyp. Textilerna måste vara lämpliga för torktumling.

Sortering av tvätten efter textiltyp. Textilerna måste vara lämpliga för torktumling.

Sortering av tvätten efter textiltyp. Textilerna måste vara lämpliga för torktumling.

Sortering av tvätten efter textiltyp. Textilerna måste vara lämpliga för torktumling.

Sortering av tvätten efter textiltyp. Textilerna måste vara lämpliga för torktumling.

Sortering av tvätten efter textiltyp. Textilerna måste vara lämpliga för torktumling.

Sortering av tvätten efter textiltyp. Textilerna måste vara lämpliga för torktumling.

Sortering av tvätten efter textiltyp. Textilerna måste vara lämpliga för torktumling.

Sortering av tvätten efter textiltyp. Textilerna måste vara lämpliga för torktumling.

Sortering av tvätten efter textiltyp. Textilerna måste vara lämpliga för torktumling.

Sortering av tvätten efter textiltyp. Textilerna måste vara lämpliga för torktumling.

Sortering av tvätten efter textiltyp. Textilerna måste vara lämpliga för torktumling.

Sortering av tvätten efter textiltyp. Textilerna måste vara lämpliga för torktumling.

Sortering av tvätten efter textiltyp. Textilerna måste vara lämpliga för torktumling.

Sortering av tvätten efter textiltyp. Textilerna måste vara lämpliga för torktumling.

Sortering av tvätten efter textiltyp. Textilerna måste vara lämpliga för torktumling.

Sortering av tvätten efter textiltyp. Textilerna måste vara lämpliga för torktumling.

Sortering av tvätten efter textiltyp. Textilerna måste vara lämpliga för torktumling.

Sortering av tvätten efter textiltyp. Textilerna måste vara lämpliga för torktumling.

Sortering av tvätten efter textiltyp. Textilerna måste vara lämpliga för torktumling.

Sortering av tvätten efter textiltyp. Textilerna måste vara lämpliga för torktumling.

## PROGRAM

PROGRAM

PROGRAM

PROGRAM

PROGRAM

PROGRAM

PROGRAM

PROGRAM

PROGRAM

PROGRAM

PROGRAM

PROGRAM

PROGRAM

PROGRAM

PROGRAM

PROGRAM

PROGRAM

PROGRAM

PROGRAM

PROGRAM

PROGRAM

PROGRAM

PROGRAM

PROGRAM

PROGRAM

PROGRAM

PROGRAM

PROGRAM

PROGRAM

PROGRAM

## 1

## 2

## 3

## 4

## 5

## 6

## 7

## 8

## 9

## 10

## 11

## 12

# Installation

- Leveransen innehåller: torktumlare, bruksanvisning och installationshandbok, yllekorg (beroende på modell).
- Kontrollera att torktumlaren inte har transportskador!
- Torktumlaren är tung. Lyft den inte ensam!
- Var försiktig, det finns vassa kanter!
- Får inte placeras i utrymmen med frostrisk! Isbildning kan orsaka skador!
- Låt en fackman göra installationen om du är tveksam!
- Lyft inte torktumlaren i utstående delar (t.ex. luckan) – de kan gå av!

- ## 1. Placering
- Kontakten ska alltid gå att nå.
  - Installationsplatsen ska vara ren, plan och stabil!
  - Håll luftintaget fram till på torktumlaren fritt.
  - Håll området runt torktumlaren rent.
  - Rikta upp torktumlaren plant med hjälp av skruvfötterna.
  - Använd vattenpass.
  - Ta aldrig av skruvfötterna!

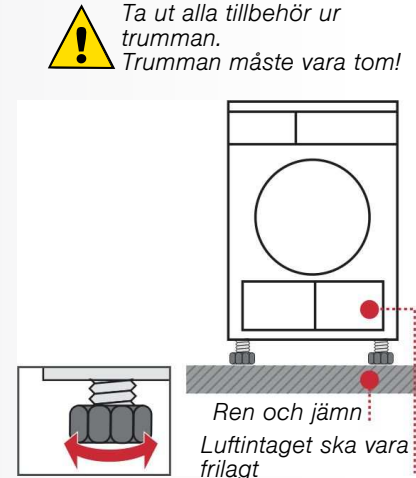

Installera inte torktumlaren bakom en dörr eller skjutdörr som kan förhindra att torktumlarens lucka öppnas! Detta för att förhindra att barn låser in sig och hamnar i livsfara.

- ## 2. Nätanslutning
- se säkerhetsanvisningar → sidan 13.
- Anslut till jordat uttag med växelström; låt en elektriker kontrollera uttaget om du är osäker!
  - Spänningen i uttaget ska stämma överens med vad typskylten anger (→ sidan 10)!
  - Anslutningsuppgifter och nödvändig avsäkring hittar du på typskylten.

# Frostskydd

- ## Förberedelser
- Töm behållaren för kondensvatten → sidan 4.
  - Vrid programvredet till det program du vill ha.
  - Tryck på knappen **Start/Stop** → maskinen pumpar kondensvattnet till behållaren.
  - Vänta 5 minuter, tom kondensvattenbehållaren igen.
  - Ställ programväljaren på **Från**.

# Transport

- Förbered torktumlaren → se frostskydd.
- Transportera torktumlaren upprätt.
- Låt torktumlaren stå i två timmar efter transport.
- Torktumlaren innehåller restvatten.
- Det kan rinna ut om du lutar torktumlaren.

# Skötsel och rengöring

**Värmeväxlare**  
Tumlarens värmeväxlare blir automatiskt rengjord vid torkning, displayen visar **Cln**.  
Dra inte ut kondensvattenbehållaren när rengöring pågår.

**Torktumlarens ytterhölje, manöverpanelen, luftintaget**  
Torka med en mjuk, fuktig trasa.  
Använd inga starka rengörings- eller lösningsmedel.  
Ta genast bort rester av tvättmedel och rengöringsmedel.  
Under torkningen kan vatten ibland ansamlas mellan luckans glas och tätningen.  
Det påverkar inte torktumlarens funktioner!

**Filteret i kondensvattenbehållaren**  
Vid tömning av kondensvattenbehållaren rengörs filteret automatiskt.  
Rengör ändå filteret regelbundet under rinnande vatten → då undviker du ingrodd smuts/avlagringar.  
Filteret måste rengöras om -symbolen på nytt blinkar på displayen när du tömt kondensvattenbehållaren.

- Dra ut kondensvattenbehållaren.
- Dra loss filteret från fästet.
- Rengör filteret under rinnande vatten eller i diskmaskinen.
- Sätt in filteret.
- Skjut in kondensvattenbehållaren tills den hakar i.

Kör aldrig torktumlaren utan filter!

**Fuktsensor**  
Torktumlaren är utrustad med fuktsensorer av rostfritt stål. Fuktsensorerna mäter tvättens fukthalt. Efter lång användning kan det bildas ett tunt kalkskikt på fuktsensorerna.

- Öppna luckan.
- Använd en fuktig svamp med grov yta för att rengöra fuktsensorerna.

Använd inte stålull eller skurmedel!

# Tekniska data

- Mått (DxBxH)** 60 x 60 x 85 cm (höjdställning)
- Vikt** ca 53 kg
- Maxkapacitet** 7 kg
- Kondensvattenbehållare** 4,0 l
- Anslutningsspänning** 220-240 V
- Anslutningseffekt** max. 1000 W
- Avsäkring** 10 A
- Omgivande temperatur** 5 - 35°C
- Produktnummer/ tillverkningsnummer** Luckinsida

- Typskylten sitter på baksidan av torktumlaren.
- Trumbelysning (E14-lampa, 25 W)**  
Belysningen tänds i trumman när du öppnar eller stänger luckan samt vid programstart; den slocknar av sig själv. Byta glödlampa → sid. 12.

# Förbrukningsvärden

Textilier/program	Kvarvarande fukt i textilerna efter centrifugering	Torktid**	Energiförbrukning**
Bomull 7 kg	Skåptorr†		
	1400 varv/min (50%)	133 min	1,60 kWh
Stryktorr*	1000 varv/min (60%)	155 min	1,85 kWh
	800 varv/min (70%)	176 min	2,16 kWh
Stryktorr*	1400 varv/min (50%)	96 min	1,10 kWh
	1000 varv/min (60%)	118 min	1,37 kWh
Stryktorr*	800 varv/min (70%)	138 min	1,65 kWh

\* Programinställning för test enligt EN61121.  
\*\* Avvikelser från de angivna värdena kan förekomma beroende på typ av textilier, tvättgodsets sammansättning, kvarvarande fuktighet i textilerna samt tvättmängd.  
† Skåptorr\*\*\*

Textilier/program	Torktid	Årlig energiförbrukning
Bomull 7 kg / 3,5 kg*		
Skåptorr***	124 min / per cykel	236 kWh / år

\*\*\*Programinställning för test och energimärkning enligt direktiv 2010/30/EU.

- ## Tillval
- (beställs via kundservice)
- WTZ 11310 Monteringsatts för tvättpelare**  
Du kan ställa torktumlaren på en passande tvättmaskin med samma djup och bredd. Torktumlaren måste fästas med monteringsatts på tvättmaskinen!  
WTZ 11300: som WTZ 11310, men med utdragbar arbetsskiva.
  - WTZ 10290 Inbyggd Risk för stötar!**  
Låt en elektriker sätta på en täckplåt i stället för topplåten på maskinen.
  - WMZ 20500 Podie**  
För bekvämare i- och urlastning av enheten. Tillgänglig korg kan användas för transport av tvätt.

# Normala ljud

Vid torktumling skapar kompressor och pump ljud som är helt normala.

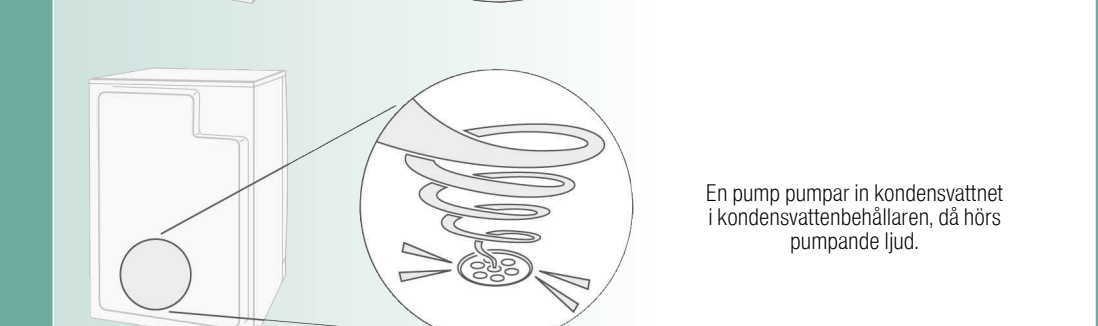
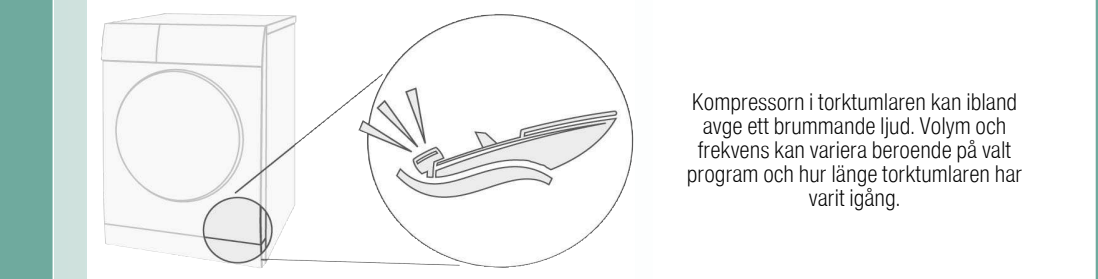

- Kontakta kundtjänst** om du inte kan åtgärda ett fel själv (t.ex. genom att slå av och på maskinen). Vi hittar alltid en lämplig lösning och försöker undvika att tekniker tillkallas i onödan. Lita alltid på tillverkarens kompetens och låt vid behov en utbildad servicetekniker som har tillgång till originalreservdelar utföra reparationen. Kontaktuppgifter för närmaste Kundtjänst hittar du här resp. i den bifogade kundtjänstförteckningen: – S 0771 11 22 77  
Ange maskinens produktnummer (E-nr) och tillverkningsnummer (FD) när du kontaktar kundtjänst (se luckans insida).  
Ställ programväljaren på **Från** och dra ur nätkontakten ur uttaget.
- Kontrollampa (Start/Stop) lyser inte.** Har du satt i kontakten? Har du valt program?
- Displayen och indikatorlamporna (beroende på modell) slocknar och knappen (Start/Stop) blinkar.** Energisparläge aktiverat → separat Handbok för energisparläge.
- Symbolen och kontrollampa (Start/Stop) blinkar.** Töm kondensvattenbehållaren → sidan 4. Rengör vid behov filteret i kondensvattenbehållaren → sidan 9. Efter transport, vänta två timmar innan du använder torktumlaren.
- Symbolen och kontrollampa (Start/Stop) blinkar.** Rengör luddfilteret under rinnande vatten → sidan 4.
- Torktumlaren startar inte.** Har du tryckt på (Start/Stop)? Har du stängt luckan? Har du valt program? Är omgivningstemperaturen högre än 5 °C?
- Det läcker vatten.** Rikta upp torktumlaren vågrätt.
- Luckan går upp av sig själv.** Tryck till luckan så att du hör att den snapper fast.
- Tvätten blir skrynklig.** Har påfyllningsmängden överskridits? Ta ut plaggen genast efter avslutat program, häng upp dem och dra så att de återtar formen. om fel program har valts → sidan 7.
- Torkresultatet är inte bra (tvätten känns för fuktig).** Varmt tvättgodts känns fuktigare än det faktiskt är! Det valda programmet passar inte för mängden tvätt. Välj ett annat torkprogram eller välj också det tidsstyrda programmet → sidan 7. Använd finjustering av torkresultatet → sidan 1/2. Ett fint kalklager på fuktsensorerna → rengör fuktsensorerna → sidan 9. Programavbrott, t.ex. behållaren full, strömavbrott, luckan öppen eller max. torktid har nåtts.
- För lång torktid.** Rengör luddfilteret under rinnande vatten → sidan 4. Otillräcklig lufttillförsel → sök för luftcirkulation. Luftintaget kan vara spärrat → Håll det fritt → sidan 8. Omgivningstemperatur över 35 °C → Lufta.
- Starkt ökad fuktighet i rummet.** Ventilera rummet tillräckligt.
- Displayen visar Cln.** Inget fel! Automatisk rengöring av värmeväxlaren pågår. Töm inte kondensvattenbehållaren.
- Strömavbrott.** Ta genast ut tvätten ur torktumlaren och bred ut den. Värme kan strömma ut.
- Trumbelysningen fungerar inte.** Dra ur kontakten, öppna täckluckan inuti torktumlaren, ovanför luckan (med en torx 20-skruvmejsel) och byt glödlampa. Stäng täckluckan. Använd aldrig torktumlaren utan täcklucka!
- Öljud och vibrationer ibland.** Inga fel! Normala ljud → sidan 11.
- Högt brummande i några sekunder.** Är kondensvattenbehållaren helt inskjuten? → Skjut in kondensvattenbehållaren helt och hållet. Inget fel! Normala ljud → sidan 11.

# Säkerhetsanvisningar

- I nödfall**
  - Torktumlaren får BARA...** användas inomhus.
  - Torktumlaren får ALDRIG...** användas för annat än vad som anges ovan.
- Faror**
  - Barn och personer som inte kan sköta torktumlaren får inte använda den.
  - Lämna aldrig barn utan uppsikt vid torktumlaren.
  - Håll husdjur borta från torktumlaren.
  - Töm alla fickor på föremål.
  - Se upp med cigarettändare → **explosionsrisk!**
  - Häng eller ställ aldrig något på luckan → **torktumlaren kan välta!**
- Installation**
  - Fäst lösa ledningar → **snybelrisk!**
  - Använd inte torktumlaren vid frostrisk.
- Nätanslutning**
  - Anslut torktumlaren till rätt typ av jordat uttag med växelström. Annars riskerar du säkerheten.
  - Se till så att kabelarean är tillräcklig.
  - Använd bara jordfelsbrytare med den här symbolen:
  - Kontakt och uttag ska passa ihop.
  - Använd inga grenuttag/sladdosor och/eller förlängningsladdar.
  - Ta inte i kontakten med fuktiga händer → **risk för stötar!**
  - Dra i kontakten när du drar den ur uttaget, aldrig i sladden.
  - Hantera inte nätkabeln ovorsamt → **risk för stötar!**
- Användning**
  - Lägg endast i tvätt i trumman.
  - Kontrollera vad som ligger i torktumlaren innan du slår på den!
  - Använd inte torktumlaren till tvätt som har varit i kontakt med olja, vax, fett, eller färg (t.ex. härspray, nagellacksborttagning, fläckborttagning, tvättbensin etc.) → **brand-/explosionsrisk!**
  - Risker med damm (t.ex. koldamm, mjöl): använd inte torktumlaren → **explosionsrisk!**
  - Använd inte torktumlaren om tvätten innehåller skumplast eller skumgummi → elastiskt material kan bli för tjort och torktumlaren kan skadas när skumplasten deformeras.
  - Slå av torktumlaren när programmet är klart.
  - Kondensvatten är inte avsett som dricksvatten och kan dessutom vara nedsmutsat med ludd!
- Vid skador**
  - Använd inte torktumlaren om den är trasig eller du tror att den är det. Det är bara kundtjänst som får göra reparationer.
  - Koppla inte in en torktumlare med skadad nätkabel. Byt den skadade nätkabeln endast via kundtjänst för att undvika risker.
  - Dra alltid ur kontakten ur uttaget före lampbyte → **risk för stötar!**
  - För att undvika risker, använd bara originaltillbehör och originalreservdelar.
- Reservdelar**
  - Torktumlaren: dra ut nätkontakten, skär **därefter** av nätkabeln vid maskinen. Lämna maskinen till den kommunala återvinningstationen.
  - Värmeväxlaren innehåller den i Kyotoprotokollet klassificerade fluorerade växthusgasen R134a → som måste avfallshanteras fackmässigt. Påfyllningskvantitet: 0,19 kg.
  - Förpackningen: håll barn borta från förpackningen → **kvävningsrisk!**
  - Alla material kan återvinnas. Ta om hand materialet på ett miljövänligt sätt.
- Skrotning**



sv Bruksanvisning

# Din nya torktumlare

**Gratis** – du har valt en modern hushållsmaskin av hög kvalitet från Bosch.

Kondensationstorktumlaren med värmepump och automatisk rengöring av värmväxlaren har sparsam energiförbrukning och föga behov av underhåll → *sidan 6*.

Alla torktumlare är noggrant funktionsprovade och lämnar fabriken felfria.

Vår kundtjänst hjälper dig gärna om du har frågor.

## Återvinning

Släng förpackningen i återvinningen.

Den här apparaten uppfyller det europeiska direktivet 2002/96/EG gällande elektriskt och elektroniskt avfall (waste electrical and electronic equipment - WEEE).

Direktivet anger hur uttjänta maskiner omhändertas och återvinns inom EU.

Ytterligare information om våra produkter, tillbehör, reservdelar och tjänster hittar du under: [www.bosch-home.com](http://www.bosch-home.com)



Följ säkerhets-anvisningarna på *sidan 13!*



Använd torktumlaren endast efter det att du har läst denna handbok samt den separata **Handbok för energisparläge**.

## Innehåll

■ Förberedelser .....	2
■ Ställa in program .....	2
■ Torktumla .....	3/4
■ Tvätthanvisningar .....	5
■ Tänk på att .....	6
■ Programöversikt .....	7
■ Installation .....	8
■ Frostskydd / Transport .....	8
■ Skötsel och rengöring .....	9
■ Tekniska data .....	10
■ Tillval .....	10
■ Normala ljud .....	11
■ Vad gör jag när... / Kundtjänst .....	12
■ Säkerhetsanvisningar .....	13

Gör godset mindre skrynkligt och ökar på strykridelen efter programslut; finns i två nivåer.

Lägre temperatur för känsliga textilier ☐, ger längre torktid; t.ex. polyakryl, polyamid, elastan eller acetat

Programsteg på displayen: torrt, stryktorrt, skåptorrt, fluffa/klart.

Rengör luddfiltret under rinnande vatten → *sidan 4*.

Töm kondensvattenbehållaren.

Rengör vid behov filtret i kondensvattenbehållaren → *sidan 9*.

## Avsedd användning

- enbart för hushållsbruk,
- endast avsedd för att torka vattentvättade textilier.



Lämna aldrig barn utan uppsikt vid torktumlaren!  
Håll husdjuren borta från torktumlaren!  
Torktumlaren får användas av barn från 8 år, personer med nedsatt fysisk, sensorisk eller psykisk kapacitet och av personer med bristande erfarenhet och kunskap endast om de står under uppsikt eller undervisas av en ansvarig person.

## Förberedelser

Installation, se *sidan 8*



Använd aldrig torktumlaren om den är skadad!  
Kontakta kundtjänst!



Endast med torra händer!  
Ta bara i kontakten!



## Sortera tvätten

Töm alla fickor på föremål.  
Se upp med cigarettändare!  
Trumman ska vara tom innan tvätten läggs i!

Se programöversikt på *sidan 7*.  
Se även separat bruksanvisning, "Yllekorg" (ber...

## Välja och ställa in

Displayen visar max. torkgodsmängd för valt program.

Tillvalsfunktioner	Display	Programväljare																		
	<p>ActiveAir Technology</p>	<p>Från</p> <table border="0"> <tr> <td>Syntet</td> <td>Bomull</td> </tr> <tr> <td>Extra torrt</td> <td>Extra torrt</td> </tr> <tr> <td>Skåptorrt</td> <td>Skåptorrt +</td> </tr> <tr> <td>Stryktorrt</td> <td>Skåptorrt</td> </tr> <tr> <td>Skjortor</td> <td>Stryktorrt</td> </tr> <tr> <td>Sport</td> <td>Skåptorrt Mix</td> </tr> <tr> <td>Ylletorkning i korg</td> <td>Stryktorrt Mix</td> </tr> <tr> <td>Supersnabb 40'</td> <td>Tidsprogram varmt</td> </tr> <tr> <td></td> <td>Tidsprogram kallt</td> </tr> </table>	Syntet	Bomull	Extra torrt	Extra torrt	Skåptorrt	Skåptorrt +	Stryktorrt	Skåptorrt	Skjortor	Stryktorrt	Sport	Skåptorrt Mix	Ylletorkning i korg	Stryktorrt Mix	Supersnabb 40'	Tidsprogram varmt		Tidsprogram kallt
Syntet	Bomull																			
Extra torrt	Extra torrt																			
Skåptorrt	Skåptorrt +																			
Stryktorrt	Skåptorrt																			
Skjortor	Stryktorrt																			
Sport	Skåptorrt Mix																			
Ylletorkning i korg	Stryktorrt Mix																			
Supersnabb 40'	Tidsprogram varmt																			
	Tidsprogram kallt																			



Knapparna är kända genom tryckning räcker till.

Tryck på



Använd inte torktumlaren utan luddfilter!

■ <b>(Meny)</b>	Väljer inställningar.
■ <b>-/+ (Ändra)</b>	Ändrar inställningarna på displayen.
⌚ <b>Tidförval</b>	Programmet slutar efter... (beroende på programval, t.ex. Tid 1:54h → 2h, kan alltid ställas in på nästföljande hel timme).
🔊 <b>Signal</b>	Signalstyrkan kan väljas i fyra nivåer: 0 (av), 1 (låg), 2 (normal), 3 (hög), 4 (mycket hög).
🔒 <b>Maskinspär</b> (beroende på modell)	Skyddar inställd funktion mot ändringar av misstag (håll  menyknappen intryckt i 5 sekunder).
☀️ <b>Finjustering av torkresultatet</b>	Torkresultatet (t.ex. Skåptorrt) kan ställas in på tre nivåer (1 - max. 3) för programmen <b>Bomull</b> , <b>Syntet</b> , <b>Mix</b> och <b>Supersnabb 40'</b> → Förinställning = 0. Om ett av programmen finjusteras behålls inställningen i de andra.
🌀 <b>Centrifugeringsvarvtal</b>	Det centrifugeringsvarvtal tvättmaskinen centrifugerar med; ger noggrannare visning av uppskattad torktid.

# Torkning

Kontrollera  
torktumslaren

Sätta  
i kontakten

och lägg i den

(beroende på modell)

Välj in program

Välj torkprogram...

...och tillval

vänliga, en lätt

knappen (Start/Stop)

torktumslaren

1-24 timmar

0, 1, 2, 3, 4

PÅ/AV

0, 1, 2, 3

600-1800



1  
2

3



Dra inte ut/töm inte kondensvattenbehållaren när torktumling pågår



## Tömma kondensvattnet

Töm behållaren **efter varje** torkomgång, inte när du tumlar!

1. Dra ut kondensvattenbehållaren och håll den vågrätt.
  2. Häll ut kondensvattnet.
  3. Skjut alltid in behållaren tills den snäpper fast.
- Om displaylampan för **Behållare** blinkar → *sidan 9*.

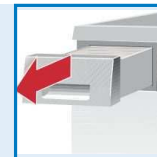

## Rengör luddfiltren

Luddfiltret består av två delar.

Rengör det inre luddfiltret **efter varje** torkning:

1. Öppna luckan. Ta bort luddet från luckan/luckområdet.
2. Dra fram och fäll ut det inre luddfiltret.
3. Ta bort luddet (stryk med handen över luddfiltret). Om luddfiltret är mycket smutsigt eller igentäppt, skölj det noga under rinnande vatten och torka det ordentligt!

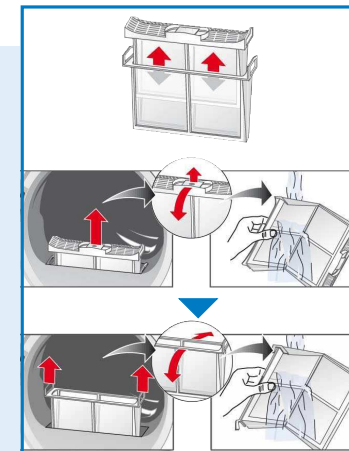

Rengör det yttre luddfiltret **efter var femte** torkning:

4. Ta loss det yttre luddfiltret.
5. Fäll ut det och ta bort luddet. Skölj under rinnande vatten och torka det ordentligt!
6. Fäll ihop och stick in luddfiltren i varandra och sätt in dem igen.

## Slå av torktumslaren

Ställ programväljaren på **Från**.  
Lämna inte tvätten i torktumslaren!



## Ta ut tvätten

Torktumslaren har en automatisk funktion för strykfritt. Trumman går igång med vissa tidsintervall 30 minuter efter programslut. Tvättgodset håller sig luftigt och fluffigt (om du valt tillvalet **Skrynkel** (Skrynkel) 60 eller 120 minuter).

**Programmet är slut** när → lyser på displayen.

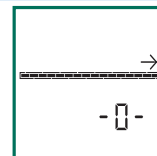

**Avbryta program** Fylla på eller ta ut tvätt.

Torktumlingen kan avbrytas en kort stund, om man vill fylla på tvätt eller ta ut något plagg. Det valda programmet måste sedan återupptas och avslutas!



**Slå aldrig av torktumslaren innan torkcykeln är klar!**

1. Öppna luckan, torkningen avbryts.
2. Lägg i eller ta ut tvättgodset och stäng luckan.
3. Välj program och tillvalsfunktioner igen vid behov.
4. Tryck på knappen (Start/Stop). Den återstående tiden uppdateras efter några minuter.

## Tvättanvisningar ...



### Tvättråd

#### Följ tillverkarens tvättråd!

- Torkning i normal temperatur.
- Torkning med låg temperatur → välj även  (Skonsamt).
- Går inte att torktumla.



Följ alltid säkerhetsanvisningarna på sidan 13!

Följande textilier går t.ex. inte att torktumla:

- Lufttäta textilier (t.ex. galon).
- Ömtåliga tyger (siden, syntetiska gardiner) → skrynklar sig!
- Oljigt tvättgodts.



### Torktumlingstips

- Torkresultatet blir jämnast om du sorterar tvättgodset efter tygsort och torkprogram.
- Små plagg (t.ex. babysockor) ska alltid torktumlas med större plagg (t.ex. handdukar).
- Stäng blytlås, hakar och hyskor, knäpp igen överdrag. Bind ihop tygskärp, förklädesband och dyl.
- Tumla inte syntet för länge → risk för skrynklor! Häng upp tvätten för eftertorkning.
- Ull ska inte torkas i torktumla, endast fräschas upp → *sidan 7 programmet Yllefinish program (beroende på modell).*
- Stryk inte tvätten direkt efter torktumling, utan lägg ihop den ett slag → då fördelar sig restfuktigheten jämnt i tvättgodset.
- Torkresultatet beror på vilken typ av vatten som används vid tvättningen. → *Finjustering av torkresultatet → sidan 1/2.*
- Maskinstickade textilier (t.ex. T-shirts, trikåplagg) krymper ofta vid första torktumlingen. → Använd inte programmet **Extra torrt**.
- Stärkt tvättgodts går bara att torktumla i vissa fall → stärkelsen fastnar som en beläggning och ger sämre torkresultat.
- Dosera sköljmedel enligt tillverkarens anvisningar till tvättgodts som ska tumlas senare.
- Har du lite tvättgodts, använd tidsprogram → det ger optimalt torkresultat.

### Miljö-/spartips

- Centrifugera tvätten ordentligt i tvättmaskinen före torktumling → högt centrifugeringsvarvtal kortar torktiden och sänker energiförbrukningen. Centrifugera även syntet.
- Lägg i rekommenderad tvättmängd, inte mer → Programöversikt → *sidan 7.*
- Se till att rummet har god ventilation under torkningen.
- Sätt inte för eller täpp igen luftintaget.

## Tänk på att ...

Din torktumlare är mycket energibesparande och utmärker sig tekniskt genom sin kylkrets som använder energi effektivt, ungefär som ett kylskåp. Torktumlarens värmväxlare rengörs automatiskt vid torkning. Luddfiltret och filtret i kondensvattenbehållaren måste rengöras regelbundet.



Använd inte torktumla utan luddfilter eller kondensvattenbehållare!

### Luddfilter

Vid torktumling fastnar ludd och hår från tvättgodset i luddfiltret. Ett igentäppt luddfilter kan försämra värmväxlingen.

Rengör därför luddfiltret efter varje torktumling.

Skölj det regelbundet under rinnande vatten → *sidan 4.*

### Filtret i kondensvattenbehållaren

Filtret i kondensvattenbehållaren rengör kondensvattnet. Kondensvattnet krävs för den automatiska rengöringen. Filtret ska rengöras regelbundet under rinnande vatten.

Kondensvattenbehållaren måste tömmas innan filtret rengörs → *sidan 9.*

### Textilier

Torktumla inga textilier som kommit i kontakt med lösningsmedel, olja, vax, fett eller färg; t.ex. hårspray, nagellacksborttagare, fläckborttagare, kemiskt ren bensin m.m. Töm fickorna på plaggen.

Torktumla inga lufttäta textilier.

Undvik textilier som släpper väldigt mycket ludd.

Ull ska endast fräschas upp med ullprogrammet.

# Programöversikt

se även sidan 5

Sortering av tvätten efter textiltyp. Textilierna måste vara lämpliga för torktumling.

PROGRAM	☰ strykas	☰ strykas lätt	☰ inte strykas	🔄 manglas
<b>TEXTILTYP OCH ANVISNINGAR</b>				
<b>**Bomull</b>	max. 7 kg			
<b>**Syntet</b>	max. 3,5 kg			
<b>**Mix</b>	max. 3 kg			
Stryktorr	☰ ☰ ☰	🔄		
Skåptorr	☰			
*Skåptorr + / Extra torr	☰			
*Extra torr	☰			
<b>Skjortor</b>	max. 3 kg			
<b>Sport</b>	max. 1,5 kg			
<b>🌀 Yletorkning i korg</b>	max. 1,5 kg			
<b>Supersnabb 40'</b>	max. 2 kg			
<b>Tidsprogram varmt</b>	max. 3 kg			
<b>Tidsprogram kallt</b>	max. 3 kg			

\* endast för programmen **Bomull** och **Syntet**

\*\* Individuellt inställbara torkresultat → Extra torr, Skåptorr + / Extra torr, Skåptorr och Stryktorr (*beroende på modell*).

Torkningen kan finjusteras; flerskiktstextilier behöver längre torktid än plagg i enskiktsmaterial.

Vi rekommenderar separat torkning!

9307 / 9000815441



Robert Bosch Hausgeräte GmbH  
Carl-Wery-Str. 34  
81739 München/Deutschland

WTW86583SN

## Installation

- ! Leveransen innehåller: torktumlare, bruksanvisning och installationshandbok, yllekorg (beroende på modell).
- ! Kontrollera att torktumlaren inte har transportskador!
- ! Torktumlaren är tung. Lyft den inte ensam!
- ! Var försiktig, det finns vassa kanter!
- ! Får inte placeras i utrymmen med frostrisk! Isbildning kan orsaka skador!
- ! Låt en fackman göra installationen om du är tveksam!
- ! Lyft inte torktumlaren i utstående delar (t.ex. luckan) – de kan gå av!

### 1. Placering

- ! Kontakten ska alltid gå att nå.
- ! Installationsplatsen ska vara ren, plan och stabil!
- ! Håll luftintaget framtill på torktumlaren fritt.
- ! Håll området runt torktumlaren rent.
- ! Rikta upp torktumlaren plant med hjälp av skruvfötterna.
- ! Använd vattenpass.
- ! Ta aldrig av skruvfötterna!

! Ta ut alla tillbehör ur trumman.  
Trumman måste vara tom!

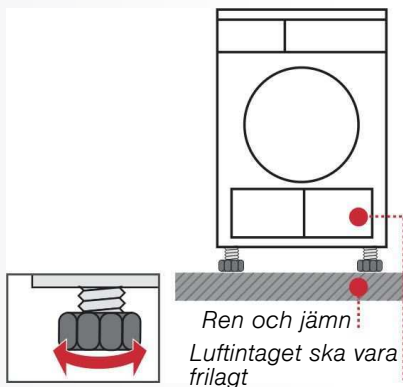

- ! Installera inte torktumlaren bakom en dörr eller skjutdörr som kan förhindra att torktumlarens lucka öppnas! Detta för att förhindra att barn låser in sig och hamnar i livsfara.

### 2. Nätanslutning se säkerhetsanvisningar → sidan 13.

- ! Anslut till jordat uttag med växelström; låt en elektriker kontrollera uttaget om du är osäker!
- ! Spänningen i uttaget ska stämma överens med vad typskylten anger (→ sidan 10)!
- ! Anslutningsuppgifter och nödvändig avsäkring hittar du på typskylten.

## Frostskydd

! Använd inte torktumlaren vid frostrisk!

### Förberedelser

1. Töm behållaren för kondensvatten → sidan 4.
2. Vrid programvredet till det program du vill ha.
3. Tryck på knappen **(Start/Stop)** → maskinen pumpar kondensvattnet till behållaren.
4. Vänta 5 minuter, töm kondensvattenbehållaren igen.
5. Ställ programväljaren på **Från**.

## Transport

- ! Förbered torktumlaren → se frostskydd.
- ! Transportera torktumlaren upprätt.
- ! Låt torktumlaren stå i två timmar efter transport.
- ! Torktumlaren innehåller restvatten. Det kan rinna ut om du lutar torktumlaren.

## Skötsel och rengöring

! Endast med maskinen avstängd!

### Värmeväxlare

i Tumlarens värmeväxlare blir automatiskt rengjord vid torkning, displayen visar **CIn**. Dra inte ut kondensvattenbehållaren när rengöring pågår.

### Torktumlarens ytterhölje, manöverpanelen, luftintaget

☞ Torka med en mjuk, fuktig trasa.  
Använd inga starka rengörings- eller lösningsmedel.  
Ta genast bort rester av tvättmedel och rengöringsmedel.  
Under torkningen kan vatten ibland ansamlas mellan luckans glas och tätningen. Det påverkar inte torktumlarens funktioner!

### Filtret i kondensvattenbehållaren

☞ Vid tömning av kondensvattenbehållaren rengörs filtret automatiskt.  
Rengör ändå filtret regelbundet under rinnande vatten → då undviker du ingrodd smuts/avlagringar.  
Filtret måste rengöras om -symbolen på nytt blinkar på displayen när du tömt kondensvattenbehållaren.

1. Dra ut kondensvattenbehållaren.

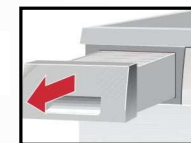

2. Dra loss filtret från fästet.

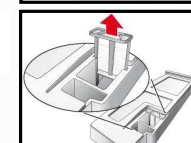

3. Rengör filtret under rinnande vatten eller i diskmaskinen.

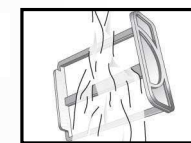

4. Sätt in filtret.

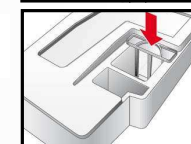

5. Skjut in kondensvattenbehållaren tills den hakar i.

! Kör aldrig torktumlaren utan filter!

### Fuktsensor

☞ Torktumlaren är utrustad med fuktsensorer av rostfritt stål. Fuktsensorerna mäter tvättens fukthalt. Efter lång användning kan det bildas ett tunt kalkskikt på fuktsensorerna.

1. Öppna luckan.
2. Använd en fuktig svamp med grov yta för att rengöra fuktsensorerna.

! Använd inte stålull eller skurmedel!



## Tekniska data

● <b>Mått (DxBxH)</b>	60 x 60 x 85 cm (höjdställning)
<b>Vikt</b>	ca 53 kg
<b>Maxkapacitet</b>	7 kg
<b>Kondensvattenbehållare</b>	4,0 l
<b>Anslutningsspänning</b>	220-240 V
<b>Anslutningseffekt</b>	max. 1000 W
<b>Avsäkring</b>	10 A
<b>Omgivande temperatur</b>	5 - 35°C
<b>Produktnummer/ tillverkningsnummer</b>	Luckinsida

Typskylten sitter på baksidan av torktumlaren.

● **Trumbelysning (E14-lampa, 25 W)**

Belysningen tänds i trumman när du öppnar eller stänger luckan samt vid programstart; den slocknar av sig själv. Byta glödlampa → sid. 12.

## Förbrukningsvärden

Textilier/program	Kvarvarande fukt i textilierna efter centrifugering		Torktid**	Energiförbrukning**
<b>Bomull 7 kg</b>				
Skåptorrt*	1400 varv/min	(50%)	133 min	1,60 kWh
	1000 varv/min	(60%)	155 min	1,85 kWh
	800 varv/min	(70%)	176 min	2,16 kWh
Stryktorrt*	1400 varv/min	(50%)	96 min	1,10 kWh
	1000 varv/min	(60%)	118 min	1,37 kWh
	800 varv/min	(70%)	138 min	1,65 kWh
<b>Syntet 3,5 kg</b>				
Skåptorrt*	800 varv/min	(40%)	54 min	0,57 kWh
	600 varv/min	(50%)	68 min	0,72 kWh

\* Programinställning för test enligt EN61121.

\*\* Avvikelser från de angivna värdena kan förekomma beroende på typ av textilier, tvättgodsets sammansättning, kvarvarande fuktighet i textilierna samt tvättmängd.

Textilier/program	Torktid	Årlig energiförbrukning
<b>Bomull 7 kg / 3,5 kg*</b>		
Skåptorrt***	124 min / per cykel	236 kWh / år

\*\*\* Programinställning för test och energimärkning enligt direktiv 2010/30/EU.

## Tillval (beställs via kundservice)

**WTZ 11310 Monteringssats för tvättpelare**  
Du kan ställa torktumlaren på en passande tvättmaskin med samma djup och bredd. Torktumlaren måste fästas med monteringsatsen på tvättmaskinen!  
WTZ 11300: som WTZ 11310, men med utdragbar arbetsskiva.

**WTZ 10290 Inbyggnad Risk för stötar!**  
Låt en elektriker sätta på en täckplåt i stället för topplåten på maskinen.

**WMZ 20500 Podie**  
För bekvämare i- och urlastning av enheten. Tillgänglig korg kan användas för transport av tvätt.

## Normala ljud

Vid torktumling skapar kompressor och pump ljud som är helt normala.

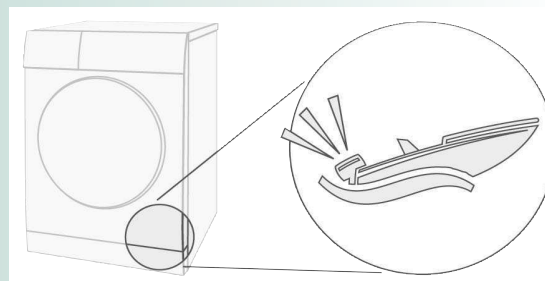

Kompressorn i torktumlaren kan ibland avge ett brummande ljud. Volym och frekvens kan variera beroende på valt program och hur länge torktumlaren har varit igång.

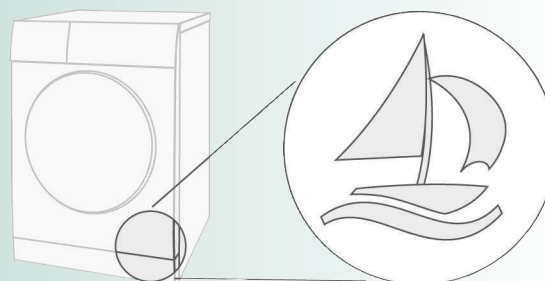

Torktumlarens kompressor ventileras ibland, då uppstår ett surrande ljud.

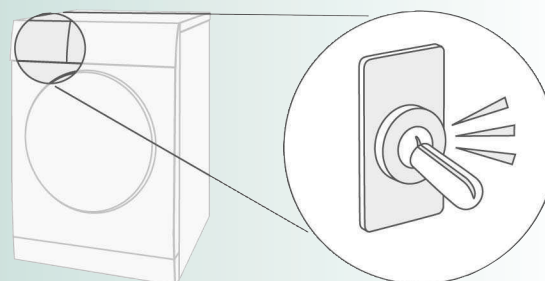

Under den automatiska rengöringen av torktumlaren hörs klickande ljud.

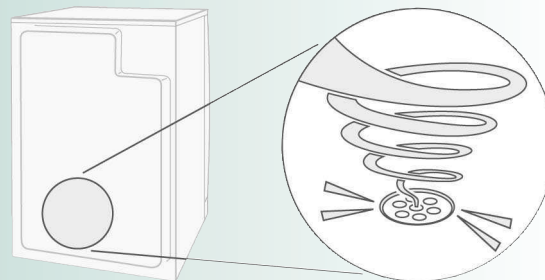

En pump pumpar in kondensvattnet i kondensvattenbehållaren, då hörs pumpande ljud.



## Vad gör jag när...



Kontakta kundtjänst om du inte kan åtgärda ett fel själv (t.ex. genom att slå av och på maskinen). Vi hittar alltid en lämplig lösning och försöker undvika att tekniker tillkallas i onödan. Lita alltid på tillverkarens kompetens och låt vid behov en utbildad servicetekniker som har tillgång till originalreservdelar utföra reparationen. Kontaktppgifter för närmaste **Kundtjänst** hittar du här resp. i den bifogade kundtjänstförteckningen:  
– S 0771 11 22 77

Ange maskinens produktnummer (E-nr) och tillverkningsnummer (FD) när du kontaktar kundtjänst (se luckans insida).

Ställ programväljaren på **Från** och dra ur nätkontakten ur uttaget.

● Kontrolllampan  (Start/Stop) lyser inte.	Har du satt i kontakten? Har du valt program?
● Displayen och indikatorlamporna (beroende på modell) slocknar och knappen  (Start/Stop) blinkar.	Energisparläge aktiverat → separat <i>Handbok för energisparläge</i> .
● -symbolen och kontrolllampan  (Start/Stop) blinkar.	Töm kondensvattenbehållaren → <i>sidan 4</i> . Rengör vid behov filtret i kondensvattenbehållaren → <i>sidan 9</i> . Efter transport, vänta två timmar innan du använder torktumlaren.
● -symbolen och kontrolllampan  (Start/Stop) blinkar.	Rengör luddfiltret under rinnande vatten → <i>sidan 4</i> .
● Torktumlaren startar inte.	Har du tryckt på  (Start/Stop)? Har du stängt luckan? Har du valt program? Är omgivningstemperaturen högre än 5 °C?
● Det läcker vatten.	Rikta upp torktumlaren vågrätt.
● Luckan går upp av sig själv.	Tryck till luckan så att du hör att den snäpper fast.
● Tvätten blir skrynklig.	Har påfyllningsmängden överskridits? Ta ut plaggen genast efter avslutat program, häng upp dem och dra så att de återtar formen. om fel program har valts → <i>sidan 7</i> .
● Torkresultatet är inte bra (tvätten känns för fuktig).	Varmt tvättgods känns fuktigare än det faktiskt är! Det valda programmet passar inte för mängden tvätt. Välj ett annat torkprogram eller välj också det tidsstyrda programmet → <i>sidan 7</i> . Använd finjustering av torkresultatet → <i>sidan 1/2</i> . Ett fint kalklager på fuktsensorerna → rengör fuktsensorerna → <i>sidan 9</i> . Programavbrott, t.ex. behållaren full, strömavbrott, luckan öppen eller max. torktid har nåtts.
● För lång torktid.	Rengör luddfiltren under rinnande vatten → <i>sidan 4</i> . Otillräcklig lufttillförsel → sörg för luftcirkulation. Lufintaget kan vara spärrat → Håll det fritt → <i>sidan 8</i> . Omgivningstemperatur över 35 °C → Lufta.
● Starkt ökad fuktighet i rummet.	Ventilera rummet tillräckligt.
● Displayen visar <b>Cln</b> .	Inget fel! Automatisk rengöring av värmeväxlaren pågår. Töm inte kondensvattenbehållaren.
● Strömavbrott.	Ta genast ut tvätten ur torktumlaren och bred ut den. Värme kan strömma ut.
● Trumbelysningen fungerar inte.	Dra ur kontakten, öppna täckluckan inuti torktumlaren, ovanför luckan (med en torx 20-skruvmejsel) och byt glödlampa. Stäng täckluckan. Använd aldrig torktumlaren utan täcklucka!
● Oljud och vibrationer ibland.	Inga fel! Normala ljud → <i>sidan 11</i> .
● Högt brummande i några sekunder.	Är kondensvattenbehållaren helt inskjuten? → Skjut in kondensvattenbehållaren helt och hållet. Inget fel! Normala ljud → <i>sidan 11</i> .

## Säkerhetsanvisningar



<b>I nödfall</b>	– Dra ut kontakten ur uttaget direkt eller bryt säkringen.
<b>Torktumlaren får BARA...</b>	– användas inomhus. – användas för att torka textilier.
<b>Torktumlaren får ALDRIG...</b>	– användas för annat än vad som anges ovan. – ändras tekniskt eller funktionsmässigt.
<b>Faror</b>	– Barn och personer som inte kan sköta torktumlaren får inte använda den. – Lämna aldrig barn utan uppsikt vid torktumlaren. – Håll husdjur borta från torktumlaren. – Töm alla fickor på föremål. Se upp med cigarettändare → <b>explosionsrisk!</b> – Häng eller ställ aldrig något på luckan → <b>torktumlaren kan välta!</b>
<b>Installation</b>	– Fäst lösa ledningar → <b>snubbelrisk!</b> – Använd inte torktumlaren vid frostrisk.
<b>Nätanslutning</b>	– Anslut torktumlaren till rätt typ av jordat uttag med växelström. Annars riskerar du säkerheten. – Se till så att kabelarean är tillräcklig. – Använd bara jordfelsbrytare med den här symbolen: – Kontakt och uttag ska passa ihop. – Använd inga grenuttag/sladdosor och/eller förlängningsladdar. – Ta inte i kontakten med fuktiga händer → <b>risk för stötar!</b> – Dra i kontakten när du drar den ur uttaget, aldrig i sladden. – Hantera inte nätkabeln ovarsamt → <b>risk för stötar!</b>
<b>Användning</b>	– Lägg endast i tvätt i trumman. Kontrollera vad som ligger i torktumlaren innan du slår på den! – Använd inte torktumlaren till tvätt som har varit i kontakt med olja, vax, fett, eller färg (t.ex. hårspray, nagellacksborttagning, fläckborttagning, tvättbensin etc.) → <b>brand-/explosionsrisk!</b> – Risker med damm (t.ex. koldamm, mjöl): använd inte torktumlaren → <b>explosionsrisk!</b> – Använd inte torktumlaren om tvätten innehåller skumplast eller skumgummi → elastiskt material kan bli förstört och torktumlaren kan skadas när skumplasten deformeras. – Slå av torktumlaren när programmet är klart. – Kondensvatten är inte avsett som dricksvatten och kan dessutom vara nedsmutsat med ludd!
<b>Vid skador</b>	– Använd inte torktumlaren om den är trasig eller du tror att den är det. Det är bara kundtjänst som får göra reparationer. – Koppla inte in en torktumlare med skadad nätkabel. Byt den skadade nätkabeln endast via kundtjänst för att undvika risker. – Dra alltid ur kontakten ur uttaget före lampbyte → <b>risk för stötar!</b>
<b>Reservdelar</b>	– För att undvika risker, använd bara originaltillbehör och originalreservdelar.
<b>Skrotning</b>	– Torktumlaren: dra ut nätkontakten, skär <b>därefter</b> av nätkabeln vid maskinen. Lämna maskinen till den kommunala återvinningsstationen. – Värmeväxlaren innehåller den i Kyotoprotokollet klassificerade fluorerade växthusgasen R134a → som måste avfallshanteras fackmässigt. Påfyllningskvantitet: 0,19 kg. – Förpackningen: håll barn borta från förpackningen → <b>kvävningsrisk!</b> – Alla material kan återvinnas. Ta om hand materialet på ett miljövänligt sätt.



Torkumlare



**BOSCH**

**sv** Bruksanvisning