



**BOSCH**

## *sensixx* B20L

de **Gebrauchsanleitung**  
en **Operating instructions**  
fr **Notice d'utilisation**  
it **Istruzioni per l'uso**  
nl **Gebruiksaanwijzing**  
da **Brugsanvisning**  
no **Bruksanvisning**

sv **Bruksanvisning**  
fi **Käyttöohjeet**  
es **Instrucciones de uso**  
pt **Instruções de serviço**  
el **Οδηγος χρήσεως**  
tr **Kullanma talimatı**  
pl **Instrukcja obsługi**

hu **Használati utasítások**  
uk **Інструкція з  
використання**  
ru **Инструкции  
по эксплуатации**  
ro **Instrucțiuni de folosire**  
ar **إرشادات التشغيل**

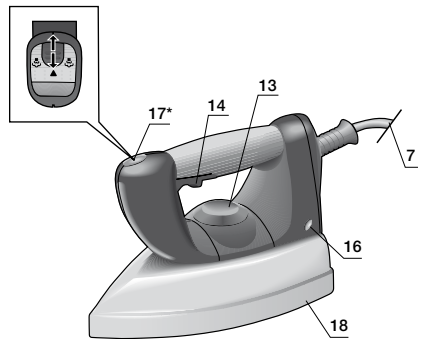
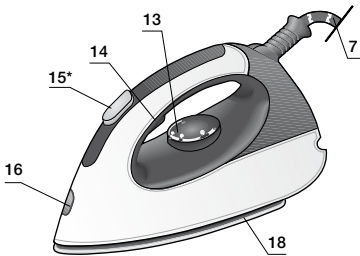
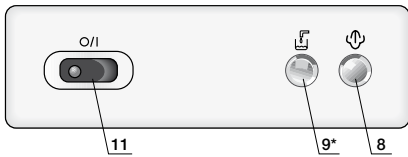
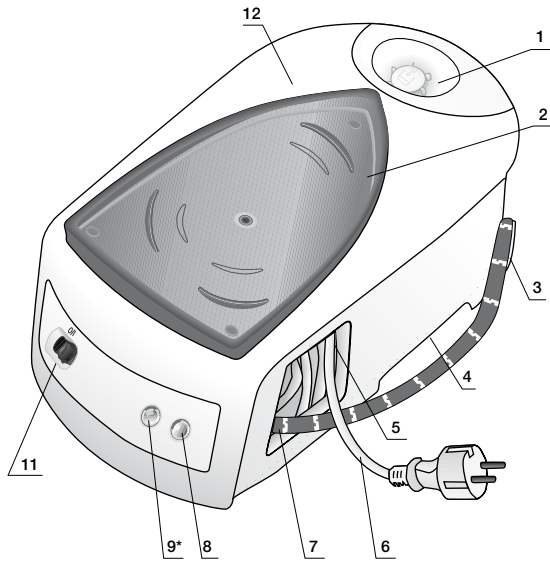

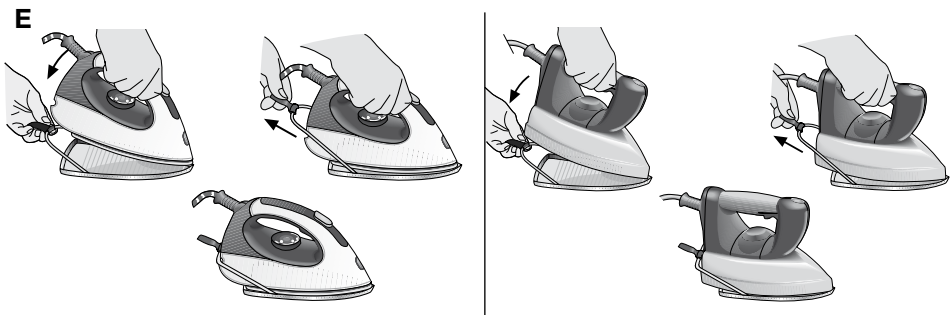
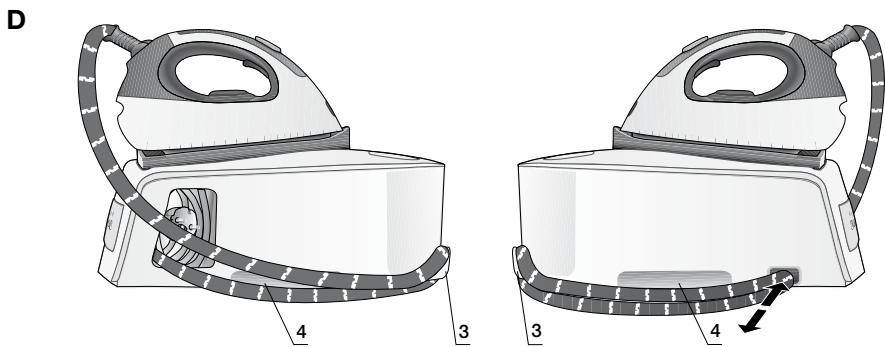
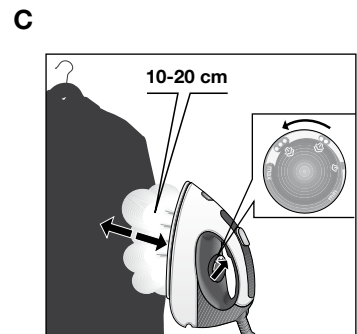
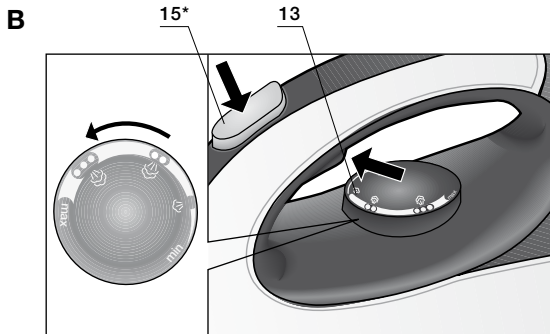



## Index

DEUTSCH	6
ENGLISH	13
FRANÇAISE	19
ITALIANO	26
NEDERLANDS	33
DANSK	40
NORSK	46
SVENSKA	52
SUOMI	58
ESPAÑOL	64
PORTUGUÊS	71
ΕΛΛΗΝΙΚΑ	78
TÜRK	85
POLSKI	92
MAGYAR	99
БЪЛГАРСКИ	105
РУССКИЙ	112
ROMÂN	119
العربية	132

DEUTSCH  
ESPAÑOL

ENGLISH  
PORTUGUÊS

FRANÇAISE  
ΕΛΛΗΝΙΚΑ

ITALIANO  
TÜRK

NEDERLANDS  
POLSKI

DANSK  
MAGYAR

NORSK  
УКРАЇНСЬКА

SVENSKA  
РУССКИЕ

SUOMI  
ROMÂN

العربية

**Vielen Dank für den Kauf der Dampfbügelstation sensixx B20L, das neue Dampfbügelsystem von Bosch.**

**Lesen Sie die Bedienungsanleitung des Geräts aufmerksam und bewahren Sie sie zum späteren Nachschlagen auf.**

## Vorwort

In dieser Bedienungsanleitung finden Sie wichtige Informationen über die Funktionen dieses Systems und Hinweise, die Ihnen das Bügeln erleichtern werden.

Wir wünschen Ihnen viel Freude an Ihrer Dampfbügelstation!

## Wichtig

Lassen Sie die erste Seite der Anleitung aufgeschlagen, denn sie wird Ihnen helfen, die Funktionsweise des Geräts zu verstehen.

Dieses Gerät entspricht den internationalen Sicherheitsnormen.

Dieses Gerät ist ausschließlich für den häuslichen Gebrauch vorgesehen, eine gewerbliche Anwendung ist somit ausgeschlossen.

Benutzen Sie dieses Gerät nur zu den vorgesehenen Zwecken, d. h. als Bügeleisen. Die Verwendung zu anderen Zwecken ist unsachgemäß und gefährlich. Der Hersteller haftet nicht für Schäden, die auf eine unsachgemäße und falsche Benutzung zurückzuführen sind.

## Allgemeine Sicherheitshinweise

- Lassen Sie das Gerät nicht unbeaufsichtigt, solange es ans Netz angeschlossen ist.
- Stecken Sie das Gerät aus, bevor Sie es mit Wasser füllen oder restliches Wasser nach Gebrauch ausgießen.
- Das Gerät muss auf einer stabilen Unterlage benutzt und abgestellt werden.
- Wenn Sie es in die Halterung setzen, achten Sie darauf, dass es auf einer stabilen Unterlage steht.
- Benutzen Sie das Gerät nicht, wenn es heruntergefallen ist, sichtbare Beschädigungen aufweist oder Wasser austritt. In diesen Fällen muss es von einem zugelassenen technischen Kundendienst überprüft werden, bevor Sie es erneut benutzen.
- Damit gefährliche Situationen vermieden werden, dürfen alle am Gerät eventuell anfallenden Reparaturarbeiten, z B. Austausch eines fehlerhaften Netzkabels, nur durch qualifiziertes Personal eines autorisierten technischen Kundendienstes vorgenommen werden.
- Dieses Gerät darf von Kindern ab 8 Jahren benutzt werden. Außerdem dürfen es unter bestimmten Voraussetzungen Menschen mit verminderten körperlichen, sensorischen oder geistigen Fähigkeiten und mangelnder Erfahrung sowie fehlenden Kenntnissen in seinem Gebrauch anwenden: Sie müssen bei der Nutzung beaufsichtigt werden oder in dem sicheren Umgang mit dem Gerät unterwiesen worden sein und die damit verbundenen Gefahren verstehen. Kinder sollten nicht mit dem Gerät spielen. Reinigungs- und Instandhaltungstätigkeiten sollten Kinder nicht ohne Beaufsichtigung durchführen.
- Halten Sie das Bügeleisen und sein Kabel fern von Kindern unter 8 Jahren, wenn es an eine Stromquelle angeschlossen ist oder noch abkühlt.
-  **VORSICHT! Heiße Oberfläche!**  
Die Oberfläche wird während der Benutzung heiß.

- Bevor Sie das Gerät ans Netz anschließen, vergewissern Sie sich bitte, dass die Netzspannung mit den Angaben auf dem Typenschild übereinstimmt.
- Dieses Gerät muss an einen geerdeten Anschluss angeschlossen werden. Wenn Sie ein Verlängerungskabel benutzen, achten Sie bitte darauf, dass dieses über eine bipolare 16-A-Steckverbindung mit Erdungsanschluss verfügt.
- Wenn die Sicherung durchbrennt, wird das Gerät unbenutzbar. Um es wieder normal benutzen zu können, bringen Sie es bitte zur Reparatur zu einem zugelassenen technischen Kundendienst.
- Unter ungünstigen Umständen kann es im elektrischen Versorgungsnetz zu Spannungsschwankungen und zum Flackern des Lichts kommen. Damit dies vermieden wird, empfehlen wir das Gerät an einem Netz mit einer Impedanz von maximal  $0,27 \Omega$  zu betreiben. Für detaillierte Informationen wenden Sie sich bitte an Ihren Netzbetreiber.
- Halten Sie das Gerät zum Auffüllen des Tanks nicht unter den Wasserhahn.
- Das Gerät nach jedem Gebrauch oder bei einem vermuteten Fehler von der Stromversorgung trennen.
- Ziehen Sie den Stecker nicht am Kabel aus der Steckdose.
- Tauchen Sie das Bügeleisen oder den Dampfbehälter nicht in Wasser oder andere Flüssigkeiten.
- Schützen Sie das Gerät vor Witterungseinflüssen (Regen, Sonne, Frost etc.).

### Wichtig:

- Dieses Gerät wird sehr heiß und erzeugt bei der Benutzung Dampf, was bei unsachgemäßer Nutzung zu Verbrühungen oder Verbrennungen führen kann.
- Der Dampfverbindungsschlauch, der Boiler und insbesondere das Bügeleisen werden bei Benutzung sehr heiß.
- Richten Sie den Dampf nicht auf Menschen oder Tiere.
- Achten Sie darauf, dass das Netzkabel nicht mit der heißen Bügelsohle in Kontakt kommt.

## Beschreibung

1. Wassertank
2. Abnehmbare Bügeleisenablage
3. Dampfschlauch-Befestigungsvorrichtung
4. Tragegriff
5. Netzkabel-Aufbewahrungsfach
6. Netzkabel
7. Dampfkabel
8. Anzeige „Dampf bereit“
9. Anzeige „Wassertank auffüllen“ \*
10. Anzeige „Ein / Aus“ (I/O) \*
11. Hauptschalter (I/O)
12. Gehäuse mit innenliegendem Dampferzeuger
13. Temperaturregler
14. Dampftaste
15. Dampftaste „Ultimate Steam“ \*
16. Betriebsanzeige Bügeleisen
17. Arretierknopf \*
18. Bügelsohle

\* Abhängig vom Modell

## A Vorbereitung



1. Entfernen Sie Etiketten und Schutzfolien von der Sohle.
2. Stellen Sie das Gerät horizontal auf eine feste und stabile Fläche. Sie können die Bügeleisenablage vom Gerät nehmen und das Bügeleisen auf einer festen, stabilen und horizontalen Unterlage auf die Ablage stellen.
3. Füllen Sie den Wasserbehälter. Achten Sie dabei darauf, dass die „MAX“ Markierung nicht überschritten wird.
4. Wickeln Sie das Netzkabel (6) ab und schließen Sie es an eine geerdete Steckdose an.
5. Stellen Sie den Hauptschalter (11) auf Position „I“.
6. Die Leuchtanzeige „Dampf bereit“ (8) leuchtet nach einigen Minuten auf. Jetzt kann mit Dampf gebügelt werden.  
Die Dampfstation wird bei der ersten Inbetriebnahme und nach dem Reinigen des Boilers (Calc'n clean) etwas mehr Zeit benötigen bis die „Dampf bereit“ Anzeige erscheint. Während normaler Nutzung, wenn sich bereits Wasser in der Dampfstation befindet, ist die Aufheizzeit kürzer.
7. Dieses Gerät ist mit einem Füllstandsmesser im Wasserbehälter ausgestattet. Die Leuchtanzeige (9\*) leuchtet auf, wenn der Wasserbehälter aufgefüllt werden muss.

**oder (abhängig vom Modell):**

Wenn die Anzeige "Dampf bereit" (8) leuchtet und es kommt kein Dampf aus dem Bügeleisen wenn Sie die Dampfaste (14-15\*) drücken, befüllen Sie bitte den Wassertank.

**Wichtig:**

- Sie können normales Leitungswasser verwenden.

Zur Verlängerung der optimalen Dampffunktion Leitungswasser mit destilliertem Wasser im Verhältnis 1:1 mischen. Falls das Leitungswasser in Ihrem Gebiet sehr hart ist, Leitungswasser mit destilliertem Wasser im Verhältnis 1 : 2 mischen.

Informationen über den Härtegrad des Wassers erhalten Sie bei Ihrem örtlichen Wasserversorgungsunternehmen.

- Der Wassertank kann während der Benutzung des Gerätes jederzeit nachgefüllt werden.
- Um Schäden und/oder Verschmutzungen des Wassertanks und des Boilers zu vermeiden, geben Sie weder Parfüm, Essig, Stärkemittel, Entkalkungsmittel, noch sonstige Zusätze oder chemische Produkte in den Behälter.

**Jegliche Beschädigung, die auf die Verwendung der zuvor erwähnten Produkte zurückzuführen ist, führt zum Garantieverlust.**

- Das Bügeleisen ist nicht dafür gebaut, aufrecht auf seiner Hinterseite zu stehen. Bitte legen Sie es immer waagrecht auf die Bügeleisenablage (2).
- Die abnehmbare Bügeleisenablage kann an dem speziell dafür vorgesehenen Platz am Gerät oder an jeder beliebigen anderen geeigneten Stelle im Bügelbereich platziert werden.

**Stellen Sie das Bügeleisen nicht ohne die Ablage auf das Gerät.**

- Bei der ersten Benutzung können Gerüche oder Dämpfe mit weißen Partikeln auf der Bügeleisensole auftreten. Dies ist ein normales Phänomen, das nach einigen Minuten von selbst aufhört.
- Beim Betätigen der Dampfaste erzeugt der Wasserbehälter möglicherweise ein Pumpgeräusch. Dies ist normal, das Wasser wird in diesem Moment in den Dampfbehälter gepumpt.

## Einstellen der Temperatur



1. Stellen Sie anhand des Etiketts des Kleidungsstückes die korrekte Bügeltemperatur fest.
2. Drehen Sie den Temperaturregler (13) auf die gewünschte Einstellung:

- Synthetik
- Seide-Wolle
- Baumwolle-Leinen

3. Die Leuchtanzeige (16) leuchtet, solange das Bügeleisen aufheizt, und erlischt, wenn die gewünschte Temperatur erreicht ist.

**Empfehlungen:**

- Ordnen Sie die zu bügelnden Kleidungsstücke gemäß der Wasch- und Bügeletiketten. Beginnen Sie stets mit den Kleidungsstücken, die bei niedrigerer Temperatur zu bügeln sind.
- Sollten bei dem Gewebe eines Kleidungsstückes Zweifel bestehen, beginnen Sie, es bei niedriger Temperatur zu bügeln, und stellen Sie die geeignete Bügeltemperatur fest, indem Sie es an einer normalerweise nicht sichtbaren Stelle bügeln.

## B Dampf bügeln



1. Drehen Sie den Temperaturregler (13) auf die gewünschte Einstellung.
2. Drücken Sie den Dampfknopf, um die Dampfzufuhr zu starten.

**Achtung:**

- Drücken Sie beim Bügeln mit niedriger Temperatur „\*“ die Dampfaste (14) jeweils nur für wenige Sekunden.  
Wenn Sie feststellen, dass Wasser aus der Bügeleisensole tropft, stellen Sie die Temperatur höher. (Achten Sie darauf, ob das Kleidungsstück bei dieser Temperatur gebügelt werden darf.)
- Zu Beginn jeder Benutzung können Wassertropfen zusammen mit dem Dampf austreten. Es ist daher ratsam, das Bügeleisen erst auf dem Bügelbrett oder einem Stück Stoff auszuprobieren.

**Tipp:** Führen Sie für ein besseres Bügelergebnis die letzten Striche mit dem Bügeleisen ohne Dampf aus, um das Kleidungsstück zu trocknen.



## BÜGELEISEN MIT KORKHANDGRIFF

### (abhängig vom Modell):

Zum Einstellen der Dauer-Dampffunktion drücken Sie bitte den Arretierknopf (17\*) und schieben Sie ihn zurück, bis er einrastet. Um den Knopf wieder zu lösen, schieben Sie ihn einfach nach vorn.

### Wichtig:

- Der Dampfschlauch kann bei längerem Bügeln heiß werden. Das ist normal.

### „PulseSteam“-Funktion



Das Gerät verfügt über eine besondere Funktion zum Ausbügeln hartnäckiger Falten.

Wenn die Dampftaste gedrückt wird, gibt der Dampferzeuger drei kräftige Dampfstöße ab, sodass der Dampf noch tiefer in den Stoff gelangt.

1. Stellen Sie den Temperaturregler (13) auf „•••“
2. Drücken Sie zweimal kurz („Doppelklick“) auf die unten am Handgriff sitzende Dampftaste (14).

#### oder (abhängig vom Modell)

Drücken Sie kurz auf die oben am Handgriff sitzende Dampftaste (15\*).

**Hinweis:** Wenn Sie die Dampfstöße stoppen wollen, drücken Sie nochmals kurz auf die Dampftaste.

### „Ultimate steam“-Funktion

#### (Abhängig vom Modell)

Die „Ultimate steam“-Funktion hilft, sehr störrische Textilien wie Jeans oder Leinentischtücher schneller geschmeidig zu machen. Bei Drücken des „Ultimate steam“-Knopfes (15\*) stößt der Dampferzeuger eine zusätzliche Menge Dampf aus. Diese Funktion sollte am wirkungsvollsten im Abstand von mehreren Sekunden eingesetzt werden.

1. Stellen Sie den Temperaturregler (13) auf „•••“
2. Drücken Sie den „Ultimate steam“-Knopf (15\*).

### Wichtig:

- Der Dampfschlauch kann bei längerem Bügeln heiß werden. Das ist normal.
- **Bitte beachten:** Wenn Sie die „Pulse steam“- oder „Ultimate steam“-Funktion zum ersten Mal einsetzen, können einige Wassertropfen auftreten. Die Wassertropfen werden jedoch verschwinden, nachdem Sie diese Funktion einige Zeit eingesetzt haben.

## Bügeln ohne Dampf



1. Beginnen Sie zu bügeln, ohne die Dampftaste zu betätigen.

## C Vertikal Dampf



1. Stellen Sie den Temperaturregler auf die Position „•••“ oder „max“.
2. Gardinen oder auf einem Bügel hängende Kleidungsstücke (Jackets, Anzüge, Mäntel, ...) können Sie dämpfen, indem Sie das Bügeleisen in vertikaler Position halten und die Dampftaste betätigen.

**Kleidungsstücke nicht während des Tragens bügeln!**

**Richten Sie den Dampf nicht auf Menschen oder Tiere.**

## Reinigung und Pflege



**Bevor Sie Reinigungs- oder Pflegemaßnahmen vornehmen, unterbrechen Sie bitte immer den Netzanschluss des Geräts.**

1. Ziehen Sie nach dem Bügeln den Stecker aus der Steckdose und warten Sie vor dem Reinigen, bis die Sohle des Bügeleisens abgekühlt ist.
2. Reinigen Sie das Gehäuse der Basisstation, den Griff und das Gehäuse des Bügeleisens mit einem feuchten Tuch.
3. Wenn die Sohle des Bügeleisens Flecken oder Roststellen aufweist, reinigen Sie sie mit einem feuchten Tuch.
4. Benutzen Sie keine Scheuer- oder Lösemittel.

## D Aufbewahren des Geräts



1. Bevor Sie das Gerät verstauen, warten Sie, bis es abgekühlt ist.
2. Stellen Sie den Hauptschalter auf Position „0“ und unterbrechen Sie den Netzanschluss.
3. Entleeren Sie den Wasserbehälter.
4. Stellen Sie das Bügeleisen auf der Sohle in die Halterung.
5. Bewahren Sie das Netzkabel im Aufbewahrungsfach (5) auf und bringen Sie den Dampfschlauch an der Befestigungsvorrichtung (3) an. Die Kabel nicht zu eng wickeln.
6. Bitte nutzen Sie den Tragegriff (4) an den Seiten der Dampfstation.

## E Textilschutzsohle



### (abhängig vom Modell)

Die Textilschutzsohle wird benutzt, um empfindliche Kleidungsstücke bei maximaler Temperatur mit Dampffunktion bügeln zu können, ohne dass die hohen Temperaturen diese beschädigen.

Durch die Benutzung der Schutzsohle wird darüber hinaus die Verwendung eines Tuchs überflüssig, um zu vermeiden, dass das Bügeleisen auf dunklen Stoffen glänzende Flecken hinterlässt.

Es wird empfohlen, zunächst einen kleinen Teil auf der Stoffrückseite zu bügeln, um zu überprüfen, ob die gewünschte Bügelwirkung erzielt wird.

Um die textile Schutzsohle am Bügeleisen zu befestigen, schieben Sie die Spitze des Bügeleisens in die Spitze der Schutzsohle und ziehen Sie die elastische Feder über den hinteren Teil des Bügeleisens, bis die Schutzsohle fest sitzt. Zum Abnehmen der Schutzsohle ziehen Sie an der Gummilasche und nehmen dann das Bügeleisen aus der Sohle.

Die geeignete Textilschutzsohle kann entweder über den Kundendienst oder ein Fachgeschäft bezogen werden:

Zubehörnummer (Kundendienst)	Name des Zubehörs (Fachhandel)
571510	TDZ2045
464849*	TDZ1520*

\* Bügeleisen mit Korkhandgriff

## F „Calc'n clean“

### Reinigen des Boilers

Um die Lebensdauer des Dampfgenerators zu erhöhen und die Ansammlung von Kalk zu verhindern, muss der Boiler nach ungefähr 50 Betriebsstunden gereinigt werden. Bei hartem Wasser sollte die Reinigung häufiger erfolgen. Benutzen Sie dabei keine Entkalkungsmittel, da diese den Boiler angreifen könnten.

1. Lassen Sie das Gerät mindestens zwei Stunden abkühlen und vergewissern Sie sich, dass der Wassertank (1) leer ist.
2. Stellen Sie das Gerät an den Rand des Spülbeckens.
3. Entfernen Sie die unten am Gerät angebrachte Plastikabdeckung, indem Sie diese auf die Position drehen.

4. Lösen Sie den Verschluss mit Hilfe einer Münze.
5. Halten Sie den Dampfgenerator mit der Unterseite nach oben und füllen Sie den Boiler mit Hilfe eines Krugs mit 1/4 Liter Wasser.
6. Schütteln Sie das Gerät ein paar Mal und leeren Sie das Wasser dann in das Spülbecken oder einen Eimer. Damit die Reinigung gründlicher ist, empfehlen wir, diesen Vorgang zu wiederholen.  
**Wichtig:** Bevor Sie den Boiler wieder schließen, vergewissern Sie sich, dass er völlig entleert ist.
7. Setzen Sie den Verschluss wieder auf und ziehen Sie ihn mit Hilfe einer Münze fest.
8. Setzen Sie die Plastikabdeckung ein und schließen Sie diese, indem Sie sie auf die Position drehen.

## G Entleeren der Dampfkammer des Bügeleisens

### **Warnung! Verbrühungsgefahr!**

Das folgende Verfahren dient dazu, Kesselstein-Teilchen aus dem Dampfbehälter zu entfernen. Diese Reinigung kann von Zeit zu Zeit durchgeführt werden (ca. 1 mal pro Jahr), z.B. nach längerem Gebrauch mit sehr hartem Wasser falls Kalkpartikel aus der Bügelsohle heraustreten.

- a) Vergewissern Sie sich, dass das Bügeleisen abgekühlt ist.
- b) Stellen Sie den Temperaturregler (13) des Bügeleisens auf „min“.
- c) Füllen Sie den Tank mit Leitungswasser.
- d) Stecken Sie den Netzstecker ein und schalten dann den Hauptschalter (11) auf „I“.
- e) Warten Sie, bis die Leuchtanzeige „Dampf bereit“ (8) aufleuchtet.
- f) Halten Sie das Bügeleisen über einen Abfluss oder ein Gefäß zur Aufnahme des Wassers.
- g) Drücken Sie auf die Dampftaste (14) und schütteln Sie das Bügeleisen vorsichtig. Es werden nun Dampf und kochendes Wasser herauskommen und zusammen damit auch eventuell vorhandener Kesselstein und/oder Ablagerungen. Dies kann circa 5 Minuten dauern.
- h) Stellen Sie den Temperaturregler (13) des Bügeleisens auf „max“, ohne dabei die Dampftaste (14) zu drücken. Das Wasser im Dampfbehälter beginnt nun zu verdampfen. Warten Sie, bis sämtliches im Behälter befindliche Wasser verdampft ist.
- i) Um die Bügelsohle zu reinigen, reiben Sie sofort alle Rückstände ab, indem Sie mit dem noch heißen Bügeleisen über ein trockenes Baumwolltuch gehen.

## Entsorgungshinweise

Die Lieferung unserer Produkte erfolgt in optimierter Verpackung. Dies bedeutet im Wesentlichen, dass umweltschonende Materialien verwendet werden, die als sekundäre Rohmaterialien beim örtlichen Entsorgungsservice abzugeben sind. Nähere

Information zur Entsorgung von Haushaltsgeräten erhalten Sie bei Ihrer Gemeindeverwaltung.



**Dieses Gerät ist entsprechend der europäischen Richtlinie 2002/96/EU über Elektro- und Elektronikaltgeräte gekennzeichnet.**

**Die Richtlinie gibt den Rahmen für eine EU-weit gültige Rücknahme und Verwertung der Altgeräte vor.**

## Störungsbeseitigung

Problem	Mögliche Ursache	Lösung
Der Dampferzeuger schaltet nicht ein.	<ul style="list-style-type: none"> <li>• Es gibt ein Problem mit dem Anschluss.</li> <li>• Der Hauptschalter ist nicht eingeschaltet.</li> </ul>	<ul style="list-style-type: none"> <li>• Überprüfen Sie Netzkabel, Stecker und Steckdose.</li> <li>• Stellen Sie den Hauptschalter (11) auf Position „I“.</li> </ul>
Das Bügeleisen heizt nicht auf.	<ul style="list-style-type: none"> <li>• Der Hauptschalter ist nicht eingeschaltet.</li> <li>• Der Temperaturregler steht auf Position „min“.</li> </ul>	<ul style="list-style-type: none"> <li>• Stellen Sie den Hauptschalter (11) auf Position „I“.</li> <li>• Stellen Sie den Temperaturregler (13) auf die gewünschte Position.</li> </ul>
Beim Einschalten des Bügeleisens entsteht Rauch.	<ul style="list-style-type: none"> <li>• Beim erstmaligen Benutzen: Bestimmte Komponenten des Geräts werden werkseitig leicht eingefettet. Dadurch kann beim ersten Aufheizen des Geräts Rauch entstehen.</li> <li>• Bei späterem Benutzen: Die Sohle ist möglicherweise verschmutzt.</li> </ul>	<ul style="list-style-type: none"> <li>• Es handelt sich um ein normales Phänomen, das nach kurzer Zeit aufhört.</li> <li>• Reinigen Sie die Sohle gemäß den Reinigungshinweisen in dieser Anleitung.</li> </ul>
Aus den Öffnungen der Sohle tritt Wasser.	<ul style="list-style-type: none"> <li>• Die eingestellte Dampfmenge ist zu hoch für die Temperatur des Bügeleisens.</li> <li>• Das Wasser kondensiert im Innern, weil die Dampffunktion zum ersten Mal bzw. nach einer längeren Pause benutzt wird.</li> <li>• Zu viel Kalk hat sich im Boiler angesammelt.</li> </ul>	<ul style="list-style-type: none"> <li>• Verringern Sie den Dampfausstoß, wenn bei niedrigen Temperaturen gebügelt wird.</li> <li>• Halten Sie das Bügeleisen außerhalb des Bügelbereichs und betätigen Sie die Dampfstaste, bis Dampf entsteht.</li> <li>• Spülen Sie den Boiler entsprechend den Reinigungsanweisungen in diesem Handbuch aus (Abschnitt F).</li> </ul>
Aus den Öffnungen der Sohle tritt Schmutz.	<ul style="list-style-type: none"> <li>• Im Dampferzeuger haben sich Kalk oder Minerale angesammelt.</li> <li>• Es wurden chemische Produkte oder Zusätze benutzt.</li> </ul>	<ul style="list-style-type: none"> <li>• Benutzen Sie eine Mischung aus jeweils 50 % Leitungswasser und destilliertem oder entmineralisiertem Wasser. Falls das Leitungswasser in Ihrem Gebiet sehr hart ist, Leitungswasser mit destilliertem Wasser im Verhältnis 1 : 2 mischen.</li> <li>• Reinigen Sie die Sohle mit einem feuchten Tuch.</li> <li>• Geben Sie keine Zusätze in das Wasser.</li> </ul>

Problem	Mögliche Ursache	Lösung
Das Bügeleisen erzeugt keinen Dampf.	<ul style="list-style-type: none"> <li>• Der Dampferzeuger schaltet nicht ein oder der Wasserbehälter ist leer.</li> </ul>	<ul style="list-style-type: none"> <li>• Stellen Sie den Hauptschalter (11) auf Position „I“ und /oder füllen Sie den Wasserbehälter auf.</li> </ul>
Das gebügelte Gewebe wird dunkel und/oder klebt an der Bügelsohle fest.	<ul style="list-style-type: none"> <li>• Die gewählte Temperatur ist zu hoch und beschädigt das Gewebe.</li> </ul>	<ul style="list-style-type: none"> <li>• Wählen Sie eine für das Material geeignete Temperatur und reinigen Sie die Bügelsohle mit einem feuchten Tuch.</li> </ul>
Die Bügelsohle wird braun.	<ul style="list-style-type: none"> <li>• Dies ist eine normale Benutzungserscheinung.</li> </ul>	<ul style="list-style-type: none"> <li>• Reinigen Sie die Bügelsohle regelmäßig mit einem feuchten Tuch.</li> </ul>
Das Gerät erzeugt ein Pumpgeräusch.	<ul style="list-style-type: none"> <li>• Es wird Wasser in den Dampferzeuger gepumpt.</li> <li>• Das Geräusch hört nicht auf.</li> </ul>	<ul style="list-style-type: none"> <li>• Es handelt sich um ein normales Phänomen.</li> <li>• Wenn das Geräusch nicht aufhört, benutzen Sie das Gerät nicht und setzen Sie sich mit Ihrem zugelassenen technischen Kundendienst in Verbindung.</li> </ul>
Nachlassender Dampfdruck während des Bügelns.	<ul style="list-style-type: none"> <li>• Die Dampftaste wird lange Zeit gedrückt gehalten.</li> </ul>	<ul style="list-style-type: none"> <li>• Drücken Sie die Dampftaste in längeren Abständen. Dies verbessert das Bügelresultat, da die Wäsche so besser trocknet und weicher bleibt.</li> </ul>
Wasser tropft aus dem Boiler.	<ul style="list-style-type: none"> <li>• Der Verschluss unten am Gerät schließt nicht dicht.</li> </ul>	<ul style="list-style-type: none"> <li>• Ziehen Sie den Verschluss mit einer Münze fest.</li> </ul>
Beim Bügeln erscheinen Wasserflecken auf dem Stoff.	Kann von Dampf verursacht werden, der am Bügelbrett kondensiert ist.	Wischen Sie die Textilabdeckung des Bügelbretts ab und bügeln Sie ohne Dampf über die Wasserflecken, um sie zu trocknen.
Bei Einsatz der „Ultimate steam“-Funktion erscheinen Wasserflecken auf dem Stoff.	Wasserflecken werden von Dampfcondensation im Schlauch verursacht, wenn dieser nach dem Gebrauch abkühlt.	Es kommen keine Wassertropfen mehr aus der Sohlenplatte, nachdem die „Ultimate steam“-Funktion einige Zeit lang eingesetzt wurde.
Der Schlauch wird beim Bügeln heiß.	Dies ist normal und wird vom Dampf verursacht, der beim Dampf bügeln durch den Schlauch geleitet wird.	Legen Sie den Schlauch auf die entgegengesetzte Seite, sodass Sie ihn beim Bügeln nicht versehentlich berühren können.
Das Bügeleisen dampft weiter nachdem es auf die Ablage gestellt wurde.	Die „Pulse steam“ Funktion wurde durch einen Doppelklick aktiviert.	Bitte pressen Sie die Dampftaste erneut und das Bügeleisen wird umgehend aufhören zu Dampfen.

Wenn die Angaben in der vorangehenden Tabelle das Problem nicht lösen, setzen Sie sich bitte mit einem zugelassenen technischen Kundendienst in Verbindung.

**Sie können sich diese Betriebsanleitung auch von der Homepage von Bosch herunterladen.**

**Thank you for buying the sensixx B20L steam station, the new steam-ironing system from Bosch.**

**Carefully read through the operating instructions for the appliance and safeguard them for future reference.**

## Introduction

These instructions for use contain valuable information about the unique features of this system and some hints to make ironing easier for you.

We hope that you enjoy ironing with this steam station.

## Important

Open out the first page of the booklet, this will help you to understand how the appliance works.

This appliance complies with international safety standards.

This appliance has been designed exclusively for domestic use and must not be used for industrial purposes.

This appliance must only be used only for the purposes for which it was designed, i.e. as an iron. Any other use will be considered improper and consequently dangerous. The manufacturer will not be held responsible for any damage arising from misuse or improper use.

## General safety instructions

- The iron must not be left unattended while it is connected to the supply mains.
- Remove the plug from the socket before filling the appliance with water or before pouring out the remaining water after use.
- The appliance must be used and placed on a stable surface.
- When placed on its stand, make sure that the surface on which the stand is placed is stable.
- The iron should not be used if it has been dropped, if there are visible signs of damage or if it is leaking water. It must be checked by an authorized Technical Service Centre before it can be used again.
- With the aim of avoiding dangerous situations, any work or repair that the appliance may need, e.g. replacing a faulty mains cable, must only be carried out by qualified personnel from an Authorised Technical Service Centre.
- This appliance can be used by children aged from 8 years and above and persons with reduced physical, sensory or mental capabilities or lack of experience and knowledge if they have been given supervision or instruction concerning use of the appliance in a safe way and understand the hazards involved. Children shall not play with the appliance. Cleaning and user maintenance shall not be made by children without supervision.
- Keep the iron and its cord out of reach of children less than 8 years of age when it is energized or cooling down.
-  CAUTION. Hot surface.  
Surface is liable to get hot during use.

- This appliance is to be connected and used in accordance with the information stated on its characteristics plate.
- This appliance must be connected to an earthed socket. If it is absolutely necessary to use an extension cable, make sure that it is suitable for 16A and has a socket with an earth connection.
- If the safety fuse fitted in the appliance blows, the appliance will be rendered inoperative. To restore normal operation the appliance will have to be taken to an authorised Technical Service Centre.
- In order to avoid that, under unfavourable mains conditions, phenomena like transient voltage drops or lighting fluctuations can happen, it is recommended that the iron is connected to a power supply system with a maximum impedance of 0.27Ω . If necessary, the user can ask the public power supply company for the system impedance at the interface point.
- The appliance must never be placed directly under the tap to fill the water tank.
- Unplug the appliance from the mains supply after each use, or if a fault is suspected.
- The electrical plug must not be removed from the socket by pulling the cable.
- Never immerse the iron in water or any other fluid.
- Do not leave the appliance exposed to weather conditions (rain, sun, frost, etc.)

### Important :

- This appliance reaches high temperatures and produces steam during use, this could cause scalds or burns in case of improper use.
- The steam hose, base station and in particular the iron can get hot when used.
- Never aim the steam at people or animals.
- Do not allow the power cable to come into contact with the soleplate when it is hot.

## Description

1. Water tank
2. Removable iron pad
3. Steam hose storage fixing
4. Carrying handles
5. Mains cable storage compartment
6. Mains cable
7. Steam hose
8. "Steam ready" pilot light
9. "Refill water tank" pilot light \*
10. "on / off" pilot light \*
11. Main power switch (0/I)
12. Housing with internal steam generator
13. Temperature control knob
14. Steam release button
15. Steam release button "Ultimate Steam" \*
16. Iron pilot light
17. Steam button lock \*
18. Soleplate

\* Model dependent

## A Preparations



1. Remove any label or protective covering from the soleplate.
2. Place the appliance horizontally on a solid, stable surface. You may remove the iron pad from the appliance and place the iron on it on another solid, stable, horizontal surface.
3. Fill the water tank, making sure not to pass the level mark.
4. Unwind the mains cable (6) fully and plug it into an earthed socket.
5. Set the main power switch (11) to the "I" position.
6. The "Steam ready" indicator lamp (8) will light up after several minutes, indicating that the appliance is ready to use.

The steam generator will take more time to reach "Steam ready" state only upon the initial heating up, or after performing the de-scaling operation (Calc'n clean).

When water is already present in the steam generator during regular use, heat up time to reach the operating temperature will be faster.

7. This appliance has a built-in water level sensor. The "refill water tank" indicator (9\*) will light when the water tank is empty.

**or (model dependent):**

If the "steam ready" lamp (8) lights and steam is not released when pressing the steam release button (14, 15\*), refill the water tank.

**Important:**

- Normal tap water can be used.  
To prolong the optimum steam function, mix tap water with distilled water 1:1. If the tap water in your district is very hard, mix tap water with distilled water 1:2.  
You can inquire about the water hardness with your local water supplier.
- The water tank can be filled at any time while using the appliance.
- To avoid damage and/or contamination of the water tank and the boiler, do not put perfume, vinegar, starch, descaling agents, additives or any other type of chemical product into the water tank.  
**Any damage caused by the use of the aforementioned products, will make the guarantee void.**
- The iron is not designed to rest on its heel. Please always position it horizontally on the iron pad (2).
- The iron pad can be placed into the specially designed recess on the appliance or somewhere suitable alongside the ironing area.  
**Never rest the iron on the appliance without the iron pad!**
- During its first use the iron may produce certain vapours and odours, along with white particles on the soleplate, this is normal and it will stop after a few minutes
- While the steam release button is pressed, the water tank may produce a pumping sound, this is normal, indicating that water is being pumped to the steam tank.

**Setting the temperature**

1. Check the ironing instruction label on the garment to determine the correct ironing temperature.
2. Turn the temperature selector (13) to the required setting:
  - Synthetics
  - Silk – Wool
  - Cotton – Linen
3. The indicator lamp (16) will remain lit while the iron is heating and go out as soon as the iron has reached the selected temperature.

**Tips:**

- Sort your garments out based on their cleaning symbol labels, always starting with clothes that have to be ironed at the lowest temperatures.
- If you are not sure what the garment is made of then begin ironing at a low temperature and decide on the correct temperature by ironing a small section not usually seen when worn

**B Ironing with steam**

1. Turn the temperature selector (13) to the required setting.
2. Press the steam release button to release steam.

**Attention:**

- When ironing on a lower temperature setting “•”, only press the steam release button (14) for a few seconds at a time.  
If you find that water is dripping out of the soleplate, set the temperature to a higher position (**take care that the garment can be ironed on this heat temperature setting**).
- At the beginning of each use, it is possible that drops of water will be dispensed alongside steam. Therefore, it is advisable to try the iron on the ironing board or a piece of cloth to start with.

**Tip :** for better ironing results, iron the last strokes without steam to dry the garment.

**CORK HANDLE IRON****(model dependent):**

To get permanent steam, press the lock button (17\*) and slide it backwards until it locks. To switch off the permanent steam, slide the lock button forward.

**Important:**

- The steam hose may get hot if you are ironing for long periods.

**“PulseSteam” function**

This appliance has a special function for tackling difficult creases.

When the steam release button is activated, the steam generator will give three powerful shots of steam so that the steam reaches even deeper into the fabrics.

1. Set the temperature selector (13) on “•••”
2. Press the steam release button (14) on the bottom of the handle two times shortly (double-click)

**or (model dependent)**

Shortly press the steam release button (15\*) on the top of the handle.

**Remark :** It is possible to stop the shots of steam by pressing the steam button shortly again.

## “Ultimate steam” function

### (model dependent)

The “Ultimate steam” function helps to make a faster softening of very stubborn garments like Jeans or linen tablecloth. When activating the “Ultimate steam” button (15\*) the steam generator produces an extra amount of steam. The function should be used during intervals of a few seconds, to be the most effective.

1. set the temperature selector (13) on “\*\*\*”
2. press the “Ultimate steam” button (15\*).

### Important:

- The steam hose may get hot if you are ironing for long periods.
- **Note:** Some water drops may appear when you use the “Pulse steam” or the “Ultimate steam” function for the first time. The water drops will disappear after you have used the function for some time.

## Ironing without steam



1. Begin ironing but without pressing the steam release button.

## C Vertical steam



1. Set the temperature control to the “\*\*\*” or “max” position.
2. You can steam iron curtains and hanging garments (jackets, suits, coats...) by placing the iron in a vertical position and pressing the steam release button.

**Never direct the steam jet at garments that are being worn.**

**Never aim the steam at people or animals.**

## Cleaning & Maintenance



**Always unplug the appliance from the mains supply before carrying out any cleaning or maintenance operation on it.**

1. After ironing, pull out the plug and allow the appliance to cool down before cleaning.
2. Wipe the housing, handle and iron body with a damp cloth.
3. If the soleplate is soiled with dirt or scale, clean it with a damp cloth.
4. Never use abrasive products or solvents.

## D Storing the appliance



1. Always allow the appliance to cool down before storing it.
2. Set the main power to the “0” position and disconnect the mains cable.
3. Empty the water tank.
4. Place the iron on the iron pad, standing on the soleplate.
5. Store the mains cable in the storage compartment (5) and the steam hose in the storage fixing (3). Do not wrap the cords too tight.
6. Use the carrying handles (4) on the sides when moving the appliance.

## E Fabric protection soleplate cover



### (depending on the model)

The fabric-protection soleplate cover is used for steam-ironing delicate garments at maximum temperature without damaging them. Use of the soleplate cover also does away with the need for a cloth to prevent shine on dark materials.

It is advisable to first iron a small section on the inside of the garment to see if it is suitable.

To attach the soleplate cover to the iron, place the tip of the iron into the end of the soleplate cover and pull the elastic strap over the lower rear of the iron until it fits tightly. To release the soleplate cover, pull the elastic strap and remove the iron.

The fabric-protection soleplate cover may be purchased from the customer service or specialist shops:

Accessory code (After-sales)	Name of accessory (online shop)
571510	TDZ2045
464849*	TDZ1520*

\* Cork handle iron

## F Calc'n'Clean

### Cleaning the Boiler

To extend the life of your steam generator and to avoid any build up of scale, it is essential that you rinse out the boiler after several hours of use (approximately after 50 hours). If the water is hard, increase the frequency.

Do not use descaling agents for rinsing out the boiler, as they could damage it.

1. Check that the appliance is cold and unplugged for more than 2 hours, and that the water tank (1) is empty.



2. Place your appliance on the edge of your kitchen sink.
  3. Remove the plastic cover located on the bottom of the appliance by turning it to the **0** position.
  4. Unscrew the boiler drainage plug using a coin.
  5. Holding your steam generator in upside down position, and using a jug, fill the boiler (in the base unit) with 1/4 litre of water
  6. Shake the base unit for a few moments and then empty it completely over a sink or bucket. To obtain the best result, we recommend that this operation is done twice.  
**Important:** before re-closing, make sure no water remains in the boiler.
  7. Replace and tighten up the boiler drainage plug with a coin.
  8. Insert and close the plastic cover by turning it to the **0** position.
- e) Wait until the “steam ready” indicator lamp (8) lights up.
  - f) Hold the iron over the sink or a container to collect the water.
  - g) Press the steam release button (14) and gently shake the iron. Boiling water and steam will come out, carrying scale and or deposits that might be there. This could take approximately 5 minutes.
  - h) Set the temperature selector (13) of the iron to the “max” position, without pressing the steam release button (14). The water in the steam chamber will start evaporating. Wait until all the water inside the chamber has been evaporated.
  - i) To clean the soleplate, immediately rub off any residue by running the hot iron over dry cotton cloth.

## G Rinsing the iron steam chamber

### Caution! Risk of burns!

This procedure helps to remove scale particles out of the steam chamber.

This cleaning procedure may be performed occasionally (approximately once a year), when after a long period of use with very hard water, scale particles start to come out of the soleplate.

- a) Ensure that the iron is cooled down.
- b) Set the temperature selector (13) of the iron to the “min” position.
- c) Fill the tank with tap water.
- d) Plug in the mains cable and set the main power switch (11) to the “I” position.

## Advice on disposal

Our goods come in optimised packaging. This basically consists in using non-contaminating materials which should be handed over to the local waste disposal service as secondary raw materials. Your local town council can give you information about how to dispose of obsolete appliances.



**This appliance is labelled in accordance with European Directive 2002/96/EG concerning used electrical and electronic appliances (waste electrical and electronic equipment - WEEE).**

**The guideline determines the framework for the return and recycling of used appliances as applicable throughout the EU.**

## Trouble shooting

Problem	Possible causes	Solution
The steam generator does not come on.	<ul style="list-style-type: none"> <li>• There is a connection problem.</li> <li>• The main power switch is not switched on.</li> </ul>	<ul style="list-style-type: none"> <li>• Check the mains cable, the plug and the socket.</li> <li>• Set the main power switch (11) to the “I” position.</li> </ul>
The iron does not heat up.	<ul style="list-style-type: none"> <li>• The main power switch is not switched on.</li> <li>• The temperature control knob is set to the “min” position.</li> </ul>	<ul style="list-style-type: none"> <li>• Set the main power switch (11) to the “I” position.</li> <li>• Set the temperature selector (13) to the desired position.</li> </ul>

Problem	Possible causes	Solution
The iron begins to smoke when switched on.	<ul style="list-style-type: none"> <li>• During first use: Certain components on the appliance have been lightly greased at the factory and may produce a little smoke when initially heated.</li> <li>• During later use: the soleplate may be soiled.</li> </ul>	<ul style="list-style-type: none"> <li>• This is completely normal and will stop after a short while.</li> <li>• Clean the soleplate according to the cleaning instructions in this manual.</li> </ul>
Water flows through the holes on the sole plate.	<ul style="list-style-type: none"> <li>• The steam function is being used before it has reached temperature.</li> <li>• The water is condensing inside the pipes because steam is being used for the first time or has not been used for a long time.</li> <li>• The steam generator contains too much scale.</li> </ul>	<ul style="list-style-type: none"> <li>• Reduce the steam flow when ironing at low temperatures.</li> <li>• Point the iron away from the ironing area and press the steam release button until steam is produced.</li> <li>• Clean the boiler as described in section "Calc'n'Clean" (F).</li> </ul>
Dirt comes out through the sole plate.	<ul style="list-style-type: none"> <li>• There is a build-up of scale or minerals in the steam tank.</li> <li>• Chemical products or additives have been used.</li> </ul>	<ul style="list-style-type: none"> <li>• Use tap water mixed 50% with distilled or demineralised water. If the tap water in your district is very hard, mix tap water with distilled water 1:2.</li> <li>• Clean the sole plate with a damp cloth.</li> <li>• Never add products to the boiler water.</li> </ul>
The iron does not produce any steam.	<ul style="list-style-type: none"> <li>• The boiler is not switched on or the water tank is empty.</li> </ul>	<ul style="list-style-type: none"> <li>• Set the main power switch (11) to the "I" position and/or fill the water tank.</li> </ul>
The ironed garment turns dark and/or sticks to the soleplate.	<ul style="list-style-type: none"> <li>• The selected temperature is too high and has damaged the garment.</li> </ul>	<ul style="list-style-type: none"> <li>• Select a suitable temperature for the material being and clean the sole plate with a damp cloth.</li> </ul>
The soleplate turns brown.	<ul style="list-style-type: none"> <li>• This is a regular consequence of usage.</li> </ul>	<ul style="list-style-type: none"> <li>• Clean the soleplate regularly with a damp cloth.</li> </ul>
The appliance makes a pumping sound.	<ul style="list-style-type: none"> <li>• Water is being pumped into the steam tank.</li> <li>• The sound will not stop.</li> </ul>	<ul style="list-style-type: none"> <li>• This is normal.</li> <li>• If the sound will not stop, do not use the steam generator and contact an authorised technical service centre.</li> </ul>
Loss of pressure during ironing.	Steam release button activated during a long period of time.	Use the steam release button with intervals. This improves the ironing result as the textiles will be dried and stay smooth better.
Waterspots appear on the garment during ironing.	May be caused by steam condensed on the ironing board.	Wipe the textile cover of the ironing board, and iron the spots without steam to dry them.
Water spots appear on the garment during use of the "Ultimate steam" function	Water spots are caused by steam condensation in the hose when cooling down after use.	Water drops stop coming out of the soleplate after using the "Ultimate steam" function for some time.
The hose gets hot during use.	This is normal. It is caused by the steam passing through the hose during steam ironing.	Place the hose on the opposite side so that you can not touch the hose during ironing
Water leakage from the boiler	Drainage plug located at the bottom of the appliance is loose.	Tighten up boiler drainage plug with a coin
The iron does not stop steaming after placing it on the pad.	"Pulse steam" function activated by double click.	Just press the trigger once again and the iron will stop steaming at once.

If the above does not solve the problem, get in touch with authorized technical service.

**You can download this manual from the local homepages of Bosch.**

**Nous vous remercions d'avoir acheté la centrale de repassage à vapeur sensixx B20L, le nouveau système de repassage vapeur de Bosch.**

**Lire cette notice très attentivement et conservez-la pour des consultations ultérieures.**

## Introduction

Cette notice contient d'importantes informations concernant les fonctions de ce système ainsi que quelques conseils qui simplifieront le repassage.

Nous espérons que vous prendrez plaisir à repasser avec cette centrale de repassage.

### Remarque importante:

Tenez la notice ouverte à la première page pour vous aider à mieux comprendre le fonctionnement de la centrale.

Cet appareil répond à toutes les normes internationales en vigueur concernant la sécurité.

Cet appareil a été conçu pour une utilisation domestique exclusivement par conséquent, ce fer n'est pas destiné à un usage industriel.

Cet appareil ne doit être utilisé qu'aux fins pour lesquelles il a été conçu, c'est à dire pour repasser.

Toute autre utilisation est inadéquate et par conséquent dangereuse. Le fabricant décline toute responsabilité quant aux dommages découlant d'une utilisation induue ou inadéquate.

## Consignes générales de sécurité

- Ne pas laisser le fer à repasser sans surveillance quand il est branché au courant électrique.
- Débranchez la prise de la fiche avant de remplir l'appareil d'eau ou avant de verser le reste d'eau après utilisation.
- L'appareil doit être utilisé sur une surface stable.
- Quand il sera placé sur le support, veillez à le poser sur une surface stable.
- Ne pas utiliser le fer à repasser s'il est tombé, s'il présente de signes visibles de détérioration ou en cas de fuite d'eau. Dans les situations précitées, confiez l'appareil pour révision à un Service d'Assistance Technique Agréé avant de l'utiliser à nouveau.
- Afin d'éviter les situations dangereuses, toute maintenance ou réparation nécessaire de l'appareil, par ex. le remplacement d'un câble secteur défectueux, doit uniquement être effectuée par le personnel qualifié d'un centre d'assistance technique agréé.
- Cet appareil peut être utilisé par des enfants de plus de 8 ans et des personnes ayant un handicap physique, sensoriel ou mental, ou bien un manque d'expérience et de connaissances, s'ils ont reçu des explications ou des instructions sur la façon d'utiliser l'appareil de manière sécurisée et qu'ils en comprennent les risques encourus. Les enfants ne doivent pas jouer avec l'appareil. Le nettoyage et l'entretien ne doivent pas être entrepris par des enfants sans surveillance.
- Tenir le fer et son cordon hors de portée des enfants de moins de 8 ans lorsqu'il est branché ou lorsqu'il refroidit. 9
-  ATTENTION ! Surface chaude. La surface est susceptible d'être chaude lors de l'utilisation.

- Avant de brancher l'appareil au secteur, vérifiez si la tension concorde bien avec celle indiquée sur la plaque signalétique de l'appareil. Cet appareil doit être branché à une prise avec mise à la terre.
- Si vous utilisez une rallonge, vérifiez si elle dispose bien d'une prise de 16 A bipolaire avec mise à la terre.
- En cas de grillage d'un fusible, l'appareil est hors service. Pour récupérer le fonctionnement normal, confiez l'appareil à un Service d'Assistance Technique Agréé.
- Afin d'éviter que sous des circonstances défavorables du réseau électrique il se produise des phénomènes comme une variation de la tension et le clignotement de l'éclairage, il est recommandé que le fer à vapeur soit déconnecté du réseau avec une impédance maximale de 0.27 Ω. Pour plus d'information, veuillez consulter l'entreprise distributrice de l'énergie électrique.
- Ne pas mettre l'appareil sous le robinet pour remplir d'eau le réservoir.
- Déconnectez directement l'appareil du réseau électrique si un quelconque défaut est décelé, et toujours après chaque utilisation.
- Ne pas tirer le cordon pour débrancher l'appareil de la prise.
- Ne pas introduire le fer à repasser ni le réservoir vapeur dans l'eau ni dans aucun autre liquide.
- Ne pas exposer l'appareil aux intempéries (pluie, soleil, givre, etc.).

### Remarque importante:

- Cet appareil atteint des températures élevées et produit de la vapeur pendant son utilisation, il faudra par conséquent être très prudent pour éviter tous risques de brûlures dans le cas d'une utilisation incorrecte.
- La tuyauterie de vapeur, la base de la station, et en particulier le fer à vapeur peuvent être chaud.
- Ne pas diriger la vapeur vers les personnes ni vers des animaux.
- Évitez le contact du cordon d'alimentation avec la semelle lorsqu'elle est chaude

## Description

1. Réservoir d'eau
2. Support démontable du fer à repasser
3. Bac de fixation du tuyau à vapeur
4. Ailes de transport
5. Compartiment de stockage du câble principal
6. Cordon de branchement
7. Tuyau vapeur
8. Indicateur lumineux 'Vapeur prête'
9. Indicateur lumineux 'Réservoir eau vide' \*
10. Voyant lumineux 'marche/arrêt' \*
11. Interrupteur principal (I/O)
12. Carcasse avec générateur de vapeur interne
13. Bouton de contrôle Température
14. Bouton sortie vapeur
15. Bouton sortie vapeur 'Ultimate steam' \*
16. Indicateur lumineux fer à repasser
17. Bouton de blocage de vapeur \*
18. Semelle

\* Dépend du modèle

## A Préparation



1. Retirez toute étiquette ou élément de protection de la semelle.
2. Posez l'appareil horizontalement sur une surface solide et stable. Possibilité de retirer le support du fer à repasser de l'appareil et de placer le fer sur le support horizontalement sur une surface solide et stable.
3. Remplissez le réservoir à eau, en veillant à ne pas dépasser l'indication de niveau.
4. Déroulez le cordon de branchement (6) et branchez-le à une prise équipée d'un système de mise à la terre.
5. Placez l'interrupteur '0/I' de l'allumage principal (11) sur la position 'I'.
6. Le voyant lumineux 'vapeur prête' (8) s'allumera suite à plusieurs minutes, indiquant ainsi que l'appareil est prêt pour utilisation  
Le générateur de vapeur nécessitera un temps plus long pour arriver à l'état de 'vapeur prête' pendant le premier échauffement lors de chaque utilisation, ou suite à la réalisation d'une opération de décalcification (Calc' clean).  
Une fois échauffée, s'il y a de l'eau dans la chaudière, le temps d'attente sera moindre.
7. Cet appareil dispose d'un senseur de niveau d'eau. Le voyant lumineux 'Réservoir eau vide' (9\*) s'allumera dès que le réservoir à eau est vide.

### ou bien (dépendant du modèle) :

Si le voyant 'Vapeur prête' s'allume (8) et que la vapeur n'est pas expulsée lorsque vous appuyez sur le bouton de vapeur (14-15\*), remplissez le réservoir d'eau.

### Remarque importante:

- Fonctionne avec l'eau du robinet.  
Pour prolonger et optimiser la fonction vapeur, mélangez l'eau du robinet avec la même quantité d'eau distillée 1:1. Si l'eau du robinet de votre région est très calcaire, mélangez l'eau du robinet avec le double d'eau distillée 1:2.  
Pour connaître le degré de dureté de l'eau de votre région, adressez-vous à la société chargée d'assurer l'approvisionnement en eau de la région.
- Le réservoir à eau peut être rempli à tout moment pendant l'utilisation de l'appareil.
- Pour éviter d'endommager et/ou de contaminer le réservoir à eau et la chaudière, ne versez pas dans le réservoir de parfum, vinaigre, amidon, agents détartrants, additifs ni tout autre type de produit chimique.

### Tout dommage provoqué par l'emploi des produits mentionnés annulera la garantie.

- Le fer à repasser n'est pas conçu pour reposer sur son talon. Veuillez le laisser toujours horizontalement sur le support (2).
- Le support peut être placé dans le creux spécialement prévu à cet effet sur l'appareil ou sur un quelconque autre point adéquat de la zone de repassage.
- **Ne pas poser le fer sur l'appareil sans le support.**
- Il est possible que pendant la première utilisation, le fer produise des vapeurs ou des odeurs avec des particules blanches sur la semelle, ce qui est tout à fait normal et qui disparaîtra dans les minutes suivantes.
- Tant que le bouton de la vapeur est enfoncé, le réservoir à eau peut produire un bruit de pompage qui est normal et qui indique que l'eau est en train d'être pompée dans le réservoir vapeur.

## Réglage de la température



1. Vérifiez sur l'étiquette des conseils de repassage de la pièce à repasser la température de repassage à utiliser.
2. Tournez le sélecteur de température (13) sur la position exigée:

● Synthétiques

●● Soie- laine

●●● Coton – lin

3. Pendant le réchauffement du fer, l'indicateur lumineux (16) reste allumé et s'éteint quand le fer sera à la température sélectionnée.

### Conseils:

- Triez les pièces à repasser selon les étiquettes des symboles de lavage et de repassage et commencer toujours à repasser celles qui doivent l'être à une température plus basse.
- Si vous n'êtes pas sûr de la température à utiliser pour certains tissus, commencer à les repasser à basse température et faites un essai sur une petite partie de la pièce non visible.

## B

## Repassage avec de la vapeur



1. Tournez le sélecteur de température (13) sur la position exigée.
2. Appuyez sur le bouton de libération de vapeur pour faire sortir la vapeur.

### Attention :

- Lorsque vous repassez à basse température '4', n'appuyez sur le bouton de libération de la vapeur (14) que pendant quelques secondes à la fois.  
Si de l'eau s'écoule de la semelle, réglez le sélecteur de température sur une position de chaleur plus élevée (**veillez à ce que le vêtement puisse être repassé avec ce réglage de température**).
- Au début de chaque utilisation il est possible que des gouttes d'eau s'échappent en même temps que la vapeur.

Il est donc conseillé d'essayer le fer à repasser sur la table à repasser ou sur un chiffon avant de commencer.

**Conseil :** pour de meilleurs résultats, effectuez les derniers passages du fer sans vapeur, pour sécher les vêtements.

## POIGNÉE EN LIÈGE DU FER À VAPEUR

### (dépend du modèle):

Pour obtenir de la vapeur en permanence, appuyez sur le bouton de verrouillage (17\*) et faites-le glisser vers l'arrière jusqu'à ce qu'il se bloque.

Pour arrêter la vapeur permanente, faites glisser le bouton de verrouillage vers l'avant.

### Remarque importante:

- Il est normal que le tuyau de la vapeur se réchauffe pendant les longues séances de repassage.

## Fonction "PulseSteam"



Cet appareil dispose d'une fonction spéciale pour lisser les plis difficiles.

Lorsque le bouton de libération de vapeur est enclenché, le générateur de vapeur délivre trois puissants jets de vapeur pour pénétrer le tissu en profondeur.

1. Régler le sélecteur de température (13) sur la position "•••"
2. Appuyer brièvement sur le bouton de libération de vapeur (14) en bas de la poignée à deux reprises (double-clic)

### ou bien (dépendant du modèle)

Appuyer brièvement sur le bouton de libération de vapeur (15\*) au sommet de la poignée.

**Remarque :** Il est possible d'arrêter les décharges de vapeur en appuyant brièvement sur le bouton de vapeur.

## Fonction 'Ultimate steam'

### (en fonction du modèle)

La fonction 'Ultimate steam' accélère l'adoucissement des vêtements très tenaces tels que les Jeans ou les nappes en lin. Lorsque le bouton "Ultimate steam" (15\*) est activé, le générateur de pression produit une quantité supérieure de vapeur. Pour plus d'efficacité, cette fonction ne doit être utilisée que par intervalles de quelques secondes.

1. régler le sélecteur de température (13) sur '•••'
2. appuyer sur le bouton 'Ultimate steam' (15\*).

### Remarque importante:

- Il est normal que le tuyau de la vapeur se réchauffe pendant les longues séances de repassage.
- **Remarque :** Quelques gouttes d'eau peuvent se former lors de la première utilisation des fonctions 'Pulse steam' ou 'Ultimate steam'. Les gouttes d'eau disparaîtront après les premières utilisations de ces fonctions.

## Repassage à sec



1. Commencer le repassage sans appuyer sur le bouton de sortie de la vapeur.

## C Vapeur verticale



1. Placez le bouton de la température sur la position '•••' ou 'max'.
2. Vous pourrez repasser des doubles-rideaux et des vêtements suspendus (vestes, costumes, manteaux, etc.) en plaçant le fer en position verticale et en appuyant sur le bouton de la sortie de la vapeur.

**Ne jamais diriger le jet de vapeur sur des vêtements qui sont portés.**

**Ne jamais projeter de la vapeur vers des personnes ou des animaux.**

## Nettoyage et entretien



**Débranchez le fer du courant avant de réaliser toute opération de nettoyage ou d'entretien.**

1. Après le repassage, déconnectez la fiche et laissez refroidir la semelle avant de la nettoyer.
2. Nettoyez la carcasse, la poignée et le corps du fer à repasser avec un chiffon humide.
3. Si la semelle est encrassée ou rouillée, nettoyez-la avec un chiffon humide.
4. Ne pas utiliser de solvants ni de produits abrasifs.

## D Rangement de l'appareil



1. Laissez refroidir le fer avant de le ranger.
2. Placez le interrupteur d'allumage sur la position '0' et débranchez.
3. Videz le réservoir à eau.
4. Posez le fer sur le support, appuyé sur la semelle.
5. Rangez le câble principal dans le compartiment de stockage (5) et le tuyau de la vapeur dans le bac de fixation (3). Ne serrez pas trop les cordons en les enroulant.
6. Pour transporter l'appareil, soutenez-le par les ailes (4) situées sur les côtés.

**(dépendant du modèle)**

Ce protecteur s'utilise pour ne pas endommager les pièces de linge délicat lors de repassage vapeur à la température maximale. Grâce à la semelle de protection en tissu il n'est plus nécessaire d'utiliser un linge pour éviter la brillance sur les tissus.

Il est conseillé de faire un essai de repassage sur une petite partie intérieure du linge et d'observer les résultats.

Pour poser le protecteur sur le fer, placez la pointe du fer à l'extrémité du protecteur de tissus et tirez la bande élastique au-dessus de la partie inférieure arrière du fer à repasser jusqu'à ce que le protecteur soit parfaitement adapté au fer. Pour enlever la semelle de protection en tissu, tirez la bande élastique pour la retirer du fer.

La semelle de protection en tissu est disponible auprès du service après-vente et dans tous les magasins spécialisés.

Code de l'accessoire (Service après-vente)	Nom de l'accessoire (Commerces spécialisés)
571510	TDZ2045
464849*	TDZ1520*

\* Poignée en liège du fer à vapeur

**Nettoyage de la chaudière**

Pour prolonger la vie utile du générateur de vapeur et pour éviter l'entartrage il est obligatoire de nettoyer la chaudière (environ toutes les 50 heures d'utilisation). Si l'eau de votre région est dure, il faudra écouter les intervalles de nettoyage.

Ne pas utiliser de produits détartrants pour nettoyer la chaudière car ils risqueraient de l'endommager.

1. Laisser refroidir l'appareil plus de 2 heures et vérifier si le réservoir à eau (1) est bien vide.
2. Placer l'appareil sur le bord de l'évier.
3. Retirez le couvercle en plastique placé en bas de l'appareil en le tournant sur la position .
4. Dévissez le bouton de drainage de la chaudière en utilisant une pièce de monnaie.

5. Maintenir le générateur de vapeur sur la position inversée et à l'aide d'une verseuse, remplir la chaudière (dans la base) d'1/4 de litre d'eau.
6. Agiter la base et videz-la entièrement dans l'évier ou dans un récipient. Pour obtenir de meilleurs résultats, nous recommandons d'effectuer deux fois cette opération.  
**Remarque importante:** avant de la refermer, vérifier que la chaudière ne contient pas du tout d'eau.
7. Reposer le bouchon de drainage et vissez-le solidement à l'aide d'une pièce de monnaie.
8. Introduisez et fermez le couvercle en plastique en le tournant sur la position .

**Attention ! Risque de brûlures !**

Cette procédure aide à éliminer les particules calcaires de la chambre de vapeur.

Cette procédure de nettoyage peut être effectuée occasionnellement (environ une fois par an), notamment après une longue période d'utilisation avec une eau très dure, lorsque des dépôts calcaires s'échappent de la semelle.

- a) S'assurer que le fer a refroidi.
- b) Régler le sélecteur de température (13) du fer sur la position "min".
- c) Remplir le réservoir d'eau du robinet.
- d) Brancher le câble principal et régler le contacteur d'alimentation principale (11) sur la position "I".
- e) Attendre que le voyant "vapeur prête" (8) s'allume.
- f) Tenir le fer au-dessus de l'évier ou d'un récipient pour recueillir l'eau.
- g) Appuyer sur le bouton de libération de vapeur (14) puis secouer le fer à repasser délicatement. De l'eau bouillante et de la vapeur vont s'en échapper, ainsi que quelques dépôts calcaires éventuels. Cela peut prendre environ 5 minutes.
- h) Régler le sélecteur de température (13) du fer sur la position "max", sans enfoncer le bouton de libération de vapeur (14). De l'eau commencera à s'évaporer de la chambre de vapeur. Attendre que toute l'eau à l'intérieur de la chambre se soit évaporée.
- i) Pour nettoyer la semelle, essuyer immédiatement tout résidu en passant le fer chaud sur un tissu en coton sec.

## Information sur l'élimination des déchets

Nos produits sont fournis dans un emballage optimisé. Nos emballages sont fabriqués avec des matériaux non polluants et doivent être déposés au service local de collectes des déchets pour être ensuite réutilisés comme matières premières secondaires. En ce qui concerne l'élimination des électroménagers hors d'usage, renseignez-vous auprès de la Mairie de votre commune.



Cet appareil est marqué selon la directive européenne 2002/96/CE relative aux appareils électriques et électroniques usagés.

La directive définit le cadre pour une reprise et une récupération des appareils usagés applicables dans les pays de la CE.

## Détection de panne

Problème	Possibles causes	Solution
Le générateur de la vapeur ne s'allume pas.	<ul style="list-style-type: none"> <li>Présence d'un problème de connexion.</li> <li>La chaudière n'est pas connecté.</li> </ul>	<ul style="list-style-type: none"> <li>Vérifiez le cordon de branchement, la fiche et la prise.</li> <li>Placez l'interrupteur '0/I' de l'allumage principal (11) sur la position 'I'.</li> </ul>
Le fer ne chauffe pas.	<ul style="list-style-type: none"> <li>L'interrupteur '0/I' se trouve sur la position '0'.</li> <li>Le bouton de contrôle de la température se trouve sur la position 'min'.</li> </ul>	<ul style="list-style-type: none"> <li>Placez l'interrupteur '0/I' de l'allumage principal (11) sur la position 'I'.</li> <li>Placez le sélecteur de température (13) sur la position voulue.</li> </ul>
Le fer à repasser dégage de la fumée quand il s'allume.	<ul style="list-style-type: none"> <li>Durant la première utilisation: certains composants de l'appareil sont légèrement graissés en usine et de ce fait lors de la première utilisation du fer, en chauffant il est possible qu'il se dégage un peu de fumée.</li> <li>Durant la première utilisation: la semelle peut être tachée.</li> </ul>	<ul style="list-style-type: none"> <li>Cela est tout à fait normal. Le fer ne dégagera plus de fumée quelques instants plus tard.</li> <li>Nettoyez la semelle du fer selon les conseils d'entretien de cette notice.</li> </ul>
De l'eau sort par les trous de la semelle.	<ul style="list-style-type: none"> <li>La fonction vapeur a été utilisée alors que la température requise n'a pas encore été atteinte.</li> <li>L'eau est en train de se condenser dans les tuyaux car il s'agit de la première utilisation de la vapeur ou par ce que la vapeur n'a pas été utilisée depuis longtemps.</li> <li>Le générateur de vapeur est trop entartré.</li> </ul>	<ul style="list-style-type: none"> <li>Si vous repassez à une température basse, baissez le débit de la vapeur.</li> <li>Placez le fer hors de la zone de repassage et appuyez sur le contrôle vapeur jusqu'à production de la vapeur.</li> <li>Nettoyez la chaudière comme indiqué dans la section 'Calc'n'Clean' (F).</li> </ul>
La semelle dégage des salissures ou la semelle est encrassée.	<ul style="list-style-type: none"> <li>Dépôts de rouille ou de minéraux dans la chaudière.</li> <li>Des produits chimiques ou des additifs ont été versés dans le réservoir.</li> </ul>	<ul style="list-style-type: none"> <li>Utilisez de l'eau du robinet mélangée avec 50 % d'eau distillée ou déminéralisée. Si l'eau du robinet de votre région est très calcaire, mélangez l'eau du robinet avec le double d'eau distillée 1:2.</li> <li>Nettoyez la semelle avec un chiffon humide.</li> <li>Ne pas verser de produits dans l'eau bouillante.</li> </ul>



Problème	Possibles causes	Solution
Le fer ne produit pas de vapeur.	<ul style="list-style-type: none"> <li>La chaudière ne s'allume pas ou le réservoir à eau est vide.</li> </ul>	<ul style="list-style-type: none"> <li>Placez l'interrupteur '0/I' de l'allumage principal (11) sur la position 'I' et/ou remplissez d'eau le réservoir.</li> </ul>
La pièce repassée devient foncée et/ou elle colle à la semelle.	<ul style="list-style-type: none"> <li>La température sélectionnée est trop élevée, ce qui a endommagé la pièce de linge.</li> </ul>	<ul style="list-style-type: none"> <li>Sélectionnez une température adaptée au tissu et nettoyez la semelle avec un chiffon humide.</li> </ul>
La semelle se tache.	<ul style="list-style-type: none"> <li>Il s'agit d'une conséquence normale due à l'utilisation.</li> </ul>	<ul style="list-style-type: none"> <li>Nettoyez la semelle avec un chiffon humide.</li> </ul>
L'appareil émet un son de pompage.	<ul style="list-style-type: none"> <li>L'eau est en train d'être pompée dans le réservoir à vapeur.</li> <li>Le son de pompage ne cesse pas.</li> </ul>	<ul style="list-style-type: none"> <li>Cela est tout à fait normal.</li> <li>Si le bruit de pompage ne s'arrête pas, n'utilisez pas le générateur de vapeur et adressez-vous à un service d'assistance technique agréé.</li> </ul>
Perte de pression de vapeur pendant le repassage	Le bouton de sortie de vapeur a été maintenu enfoncé trop longtemps	Appuyez sur le bouton de vapeur par intervalles. Ceci améliore le résultat du repassage, vu que le tissu séchera mieux et sera plus doux.
Fuite d'eau du chauffe-eau	La prise de drainage située en bas de l'appareil est lâche.	Resserrez la prise de drainage à l'aide d'une pièce
Des tâches d'eau apparaissent sur le vêtement lors du repassage.	Cela peut venir de la vapeur condensée sur la planche de repassage.	Essuyer la housse de la planche de repassage, et repasser les tâches, sans vapeur, pour les sécher.
Des tâches d'eau apparaissent sur le vêtement lors de l'utilisation de la fonction 'Ultimate steam'.	Les tâches d'eau sont causées par la condensation de la vapeur dans le tuyau lors du refroidissement après utilisation.	Les gouttes d'eau cessent de sortir du dessous du fer après quelques utilisations de la fonction 'Ultimate steam'.
Le tuyau chauffe pendant l'utilisation.	Ceci est normal. Cela est causé par le passage de la vapeur dans le tuyau lors du repassage.	Placer le tuyau de l'autre côté de manière à ne pas le toucher au cours du repassage.
Le fer à vapeur ne doit pas arrêter de s'évaporer après l'avoir placé sur le support.	'Pulse steam' la fonction est activée par un double clic.	Il suffit d'appuyer une nouvelle fois sur le bouton de libération de vapeur et la vapeur s'arrêtera.

Si les problèmes persistent après avoir appliqué les conseils précités, adressez-vous à un service d'assistance technique agréé.

**Vous pouvez télécharger ce manuel sous la page d'accueil de Bosch.**

Vi ringraziamo per aver acquistato il ferro da stiro a vapore sensixx B20L, il nuovo sistema di stiratura a vapore di Bosch.

Legga con attenzione le istruzioni d'uso dell'apparecchio e le conservi per una possibile consultazione posteriore.

## Introduzione

Leggere le istruzioni prima dell'uso. Contiene delle informazioni importanti sulle funzioni di questo sistema e qualche consiglio per rendere la stiratura più facile.

Vi auguriamo un buon uso di questa stazione di stiratura a vapore.

## Importante

Si prega di lasciare aperta la prima pagina del libretto d'istruzioni, poiché vi aiuteranno a comprendere il funzionamento di questo apparecchio.

Quest'apparecchio è in regola con le norme internazionali sulla sicurezza.

Il presente apparecchio è stato creato esclusivamente per domestico, rimanendo quindi escluso l'uso industriale dello stesso.

Usare quest'apparecchio solamente per l'uso cui è stato destinato, ossia, come ferro da stiro. Qualsiasi altro uso si riterrà inadeguato, e pertanto pericoloso. Il fabbricante non è responsabile di nessun danno causato da un uso indebito oppure inadeguato.

## Istruzioni generali di sicurezza

- Non abbandonare il ferro da stiro mentre questo è collegato alla rete di alimentazione elettrica.
- Prima di riempire l'apparecchio con acqua prima di eliminare l'acqua rimanente dopol'uso, scollegare la spina dalla presa elettrica.
- L'apparecchio deve utilizzarsi e collocarsi sopra una superficie stabile.
- Quando questo è collocato nel supporto, assicurarsi di situarlo su una superficie stabile.
- Non utilizzare il ferro da stiro se è caduto, se ha segni visibili di danni oppure se fuoriesce dell'acqua. Dovrà essere controllato da un servizio di assistenza tecnica autorizzato prima di utilizzarlo di nuovo.
- Per evitare situazioni pericolose, ogni eventuale riparazione o intervento richiesto dall'apparecchio, ad es. sostituzione del cavo di collegamento difettoso, può essere eseguito solo dal personale specializzato di un centro di assistenza tecnica autorizzato.
- Questo apparecchio può essere utilizzato da bambini di età superiore agli 8 anni e da persone inesperte o con ridotte capacità fisiche, sensoriali o mentali, a condizione che sia fornita loro la necessaria assistenza e che conoscano le istruzioni sull'uso in sicurezza dell'apparecchio e i rischi correlati. I bambini non devono giocare con l'apparecchio. Le operazioni ordinarie di pulizia e manutenzione non devono essere effettuate da bambini senza adeguata supervisione.
- Quando è acceso o in fase di raffreddamento, tenere il ferro e il relativo cavo fuori dalla portata dei bambini di età inferiore agli 8 anni.
-  **ATTENZIONE.** Superficie calda.  
Durante l'uso, la superficie può diventare calda.

- Prima di collegare l'apparecchio alla rete elettrica, assicuratevi che il voltaggio corrisponde a quello indicato sulla targhetta delle caratteristiche.
- Quest'apparecchio deve collegarsi ad una presa provvista di messa a terra. Se si utilizza una prolunga, assicuratevi di avere a disposizione una presa di corrente 16 A bipolare con messa a terra.
- Se si fonde il fusibile di sicurezza, l'apparecchio resterà fuori uso. Per recuperare il funzionamento normale, portare l'apparecchio presso un Servizio di Assistenza Tecnica autorizzato.
- Per evitare che in circostanze sfavorevoli della rete elettrica si producano fenomeni come la variazione di tensione e lo sfarfallio della luce, si raccomanda di collegare il ferro da stiro a una rete con una impedenza massima di 0,27 Ω. Per ulteriori informazioni, consulti la società locale di distribuzione dell'energia elettrica.
- Non collocare l'apparecchio direttamente sotto il rubinetto per riempire il serbatoio con acqua.
- Scollegare l'apparecchio dall'alimentazione di rete dopo ogni utilizzo o se si sospetta un guasto.
- Non scollegare l'apparecchio dalla presa tirando dal cavo.
- Non introdurre il ferro da stiro oppure il serbatoio del vapore oppure in un qualsiasi altro liquido.
- Non lasciare l'apparecchio alle intemperie (pioggia, sole, gelo, ecc).

### Importante:

- Quest'apparecchio raggiunge altissime temperature e produce vapore durante il suo uso, ciò potrebbe provocare scottature o bruciateure in caso di utilizzo non corretto.
- Il cavo flessibile del vapore, la base del ferro da stiro e la caldaia potrebbero essere molto caldi dopo l'uso.
- Non dirigere il vapore a persone o animali.
- Non permettere che il cavo entri in contatto con la piastra del ferro quando questi è caldo.

## Descrizione

1. Serbatoio dell'acqua
2. Supporto del ferro smontabile
3. Dispositivo di fissaggio del tubo del vapore
4. Maniglie per il trasporto
5. Alloggiamento del cavo di alimentazione
6. Cavo di alimentazione
7. Tubo vapore
8. Spia luminosa "Vapore pronto"
9. Spia luminosa "Caldaia vuota" \*
10. Spia luminosa "on / off" \*
11. Interruttore principale (0/I)
12. Struttura con generatore di vapore interno
13. Selettore della temperatura
14. Pulsante di uscita del vapore
15. Pulsante di uscita del vapore "Ultimate steam" \*
16. Spia luminosa per il ferro da stiro
17. Selettore di bloccaggio \*
18. Piastra

\* Secondo il modello

## A Preparazioni



1. Ritirare qualsiasi etichetta o copertura di protezione dalla piastra.
2. Poggiare l'apparecchio in posizione orizzontale su una superficie solida e stabile. Potete ritirare il supporto dal ferro da stiro e collocare il ferro da stiro sopra un supporto su una superficie solida, stabile ed orizzontale.
3. Riempire il serbatoio dell'acqua, senza superare il segno di livello.
4. Svolgere il cavo della rete (6) e collegarlo ad una presa con messa a terra.
5. Premere l'interruttore "0/I" del selettore principale (11) su "I".
6. S'illuminerà la spia luminosa "vapore pronto" (8) dopo alcuni minuti, il quale indica che l'apparecchio è pronto per l'uso.

Il generatore di vapore impiegherà più di tempo ad arrivare allo stato di "vapore pronto" durante la prima accensione o dopo un'operazione di pulizia (Calc'Clean).

Quando l'acqua è già presente nel generatore di vapore durante l'uso normale, il tempo di attesa sarà minore.

7. Quest'apparecchio è provvisto di un sensore di livello dell'acqua. La spia luminosa "Caldaia vuota" (9\*) s'illuminerà quando il serbatoio dell'acqua è vuoto.

### oppure (in base al modello):

Se la spia di "vapore pronto" (8) si accende e il vapore non viene rilasciato quando si preme il pulsante del vapore (14-15\*), riempire il serbatoio dell'acqua.

### Importante:

- Si può usare acqua del rubinetto.  
Per prolungare il funzionamento a vapore ottimale, mescolare l'acqua del rubinetto con acqua distillata in rapporto 1:1. Se l'acqua del rubinetto, fornita dall'acquedotto locale, ha una durezza elevata, mescolare l'acqua del rubinetto con acqua distillata in rapporto 1:2.

È possibile mettersi in contatto con la vostra azienda locale dell'acqua per conoscere il grado di durezza dell'acqua.

- Si può riempire il serbatoio dell'acqua in qualsiasi momento mentre si utilizza l'apparecchio.
- Per evitare danni e/o contaminare il deposito dell'acqua e della caldaia, non aggiungere nel serbatoio dell'acqua profumo, aceto, amido, agenti decalcificanti, additivi o qualsiasi altro tipo di prodotto chimico.

### Qualunque danno provocato dall'uso dei suddetti prodotti annulla la garanzia.

- Il ferro non è progettato per rimanere in posizione verticale. Collocarlo sempre in posizione orizzontale sul supporto poggiaferro (2).
- Il supporto del ferro può essere collocato nell'apposito spazio progettato nell'apparecchio oppure in qualsiasi punto adeguato nella zona di stiratura.

### Non collocare il ferro da stiro sull'apparecchio senza il supporto.

- La prima volta che si utilizza, il ferro da stiro può produrre certi vapori o odori, con delle particelle bianche sulla piastra; Si tratta di un fenomeno normale e scomparirà in pochi minuti.
- Quando si preme il pulsante di uscita del vapore, il l'apparecchio può produrre un suono di pompaggio, il quale è normale ed indica che si sta pompando acqua verso il generatore di vapore.

## Regolazione della temperatura



1. Controllare sull'etichetta delle istruzioni di stiratura del capo di abbigliamento la temperatura adeguata di stiratura.
2. Portare il selettore della temperatura (13) nella posizione desiderata:

- Sintetici
- Seta - lana
- Cotone - lino

3. La spia luminosa (16) resterà accesa mentre il ferro si sta riscaldando e si spegnerà quando il ferro ha raggiunto la temperatura selezionata.

### Consigli:

- Separare i capi di abbigliamento secondo le etichette ed il simbolo di lavaggio o di stiratura, iniziando sempre dai capi di abbigliamento che si stirano a temperature più basse.
- Se non si è sicuri del tipo di tessuto di un capo di abbigliamento, iniziare a stirare ad una bassa temperatura e decidere la temperatura corretta stirando una piccola zona che normalmente non è a vista.

## B Stiratura a vapore



1. Portare il selettore della temperatura (13) nella posizione desiderata.
2. Premere il pulsante di rilascio per azionare il vapore.

### Attenzione

- Durante la stiratura a bassa temperatura "•", premere il pulsante del vapore (14) solo per pochi secondi per volta.

Se l'acqua gocciola dalla piastra, regolare la temperatura su un'impostazione più alta (**assicurarsi che il capo possa essere stirato con tale impostazione di temperatura**).

- Ad ogni utilizzo, assieme al vapore potrebbe inizialmente fuoriuscire dell'acqua.

Di conseguenza, si consiglia di passare prima il ferro da stiro sull'asse o su un panno.

**Suggerimento:** per ottenere una stiratura migliore, eseguire le ultime passate senza vapore in modo da asciugare i capi.

## FERRO DA STIRO CON IL MANICO DI SUGHERO

### (secondo il modello):

Per generare vapore in modo permanente, premere il selettore di bloccaggio (17\*) e farlo scivolare indietro affinché rimanga fisso in questa posizione. Per terminare con il vapore permanente, far scivolare il selettore in avanti.

### Importante:

- Il tubo flessibile del vapore può surriscaldarsi se si stira per un lungo periodo, e questo è normale.



## Funzione “PulseSteam”



Questo apparecchio è dotato di una speciale funzione per il trattamento delle pieghe difficili.

Quando viene attivato il pulsante del vapore, la caldaia eroga tre potenti getti di vapore che penetrano ancora più a fondo nei tessuti.

1. Regolare il selettore della temperatura (13) su “...”
2. Premere brevemente, per due volte, il pulsante del vapore (14) situato sotto l'impugnatura (doppio clic)

### oppure (in base al modello)

Premere brevemente il pulsante del vapore (15\*) sulla parte alta dell'impugnatura.

Nota: per fermare i getti di vapore, premere di nuovo brevemente il pulsante del vapore.

## Funzione “Ultimate steam”

### (a seconda del modello)

La funzione “Ultimate steam” permette di stirare più velocemente capi difficili come jeans e tovaglie di lino. Attivando il pulsante “Ultimate steam” (15\*), la caldaia produce una quantità superiore di vapore. Per ottenere la massima efficacia, utilizzare la funzione a intervalli di pochi secondi.

1. regolare il selettore della temperatura (13) su “...”
2. premere il pulsante “Ultimate steam” (15\*).

### Importante:

- Il tubo flessibile del vapore può surriscaldarsi se si stira per un lungo periodo, e questo è normale.
- **Nota:** Durante il primo utilizzo delle funzioni “Pulse steam” o “Ultimate steam” potrebbero comparire alcune gocce d'acqua. Tali gocce scompariranno dopo aver utilizzato più volte la funzione.

## Stiratura a secco



1. Iniziare a stirare senza premere il pulsante di uscita del vapore.

## C Vapore verticale



1. Regolare il selettore della temperatura in posizione “\*\*\*” o “max”.
2. Potete stirare tende e capi d'abbigliamento appesi (giacche, vestiti, soprabiti...) collocando il ferro da stiro in posizione verticale e premendo il pulsante d'uscita del vapore.

**Non stirare i tessuti con gli indumenti indossati!**

**Non dirigere mai il vapore verso persone o animali**

## Pulizia e manutenzione



**Scollegare il ferro da stiro dalla rete elettrica prima di realizzare qualsiasi lavoro di pulizia o di manutenzione.**

1. Dopo aver stirato, scollegare la presa e far raffreddare la piastra del ferro da stiro prima di procedere alla pulizia.
2. Pulire la struttura, l'asse ed il corpo del ferro da stiro con un panno umido.
3. Se la piastra si è macchiata con della sporcizia od ossido, pulire con un panno umido.
4. Non utilizzare prodotti abrasivi o dissolventi.

## D Conservazione dell'apparecchio



1. Far raffreddare il ferro da stiro prima di conservarlo.
2. Regolare l'interruttore di accensione in posizione “0” e scollegare il cavo di rete.
3. Svuotare il serbatoio dell'acqua.
4. Mettere il ferro da stiro sul supporto, appoggiato sulla piastra.
5. Riporre il cavo di alimentazione nell'apposito vano (5) e il tubo del vapore nel dispositivo di fissaggio (3). Non avvolgere i cavi troppo stretti.
6. Per trasportare l'apparecchio, utilizzare le maniglie (4) situate lateralmente.

## E Piastra di protezione tessuti



### (In base al modello)

La presente protezione si usa per la stiratura a vapore di capi d'abbigliamento delicati ad una temperatura massima senza arrecare danno.

L'uso della piastra di protezione tessile inoltre, elimina la necessità di un panno per evitare l'effetto lucido dei materiali dai colori scuri. Si consiglia iniziare a stirare una piccola sezione all'interno del capo d'abbigliamento ed osservare i risultati.

Per collocare il protettore della piastra, posizionare la punta del ferro da stiro sull'estremo del protettore dei tessuti e tirare la striscia elastica da sopra la parte inferiore posteriore del ferro da stiro fino alla perfetta aderenza. Per rilasciare la piastra di protezione tessile tirare la striscia elastica per separarla dalla piastra.

La piastra di protezione tessile può essere acquistata presso i servizi di post-vendita o nei negozi specializzati

Codice dell'accessorio (Servizio postvendita)	Nome dell'accessorio (Servizi specialistici)
571510	TDZ2045
464849*	TDZ1520*

\* Ferro da stiro con il manico di sughero

## F Calc'n'Clean

### Pulizia della caldaia

Per aumentare la durata del generatore di vapore, ed evitare l'accumulazione di calcio, è essenziale pulire la caldaia (circa ogni 50 ore di uso). Se l'acqua è dura, aumentare la frequenza.

Non usare agenti decalcificanti per la pulizia della caldaia, perché possono danneggiarla.

1. Lasciare raffreddare l'apparecchio per oltre 2 ore, e verificare che il deposito dell'acqua (1) sia vuoto.
2. Collocare l'apparecchio sul bordo del lavandino.
3. Rimuovere il pannellino di plastica situato sul fondo dell'apparecchio ruotandolo in posizione .
4. Svitare il tappo di scarico della caldaia con una moneta.
5. Sorreggere il generatore di vapore in posizione inversa e, con un recipiente, riempire la caldaia (sulla base) con 1/4 di litro d'acqua.
6. Scuotere per alcuni momenti la base e svuotarla completamente nel lavandino o in un secchio. Per ottenere migliori risultati, vi raccomandiamo di ripetere quest'operazione due volte.

**Importante:** prima di chiuderla di nuovo, assicurarsi che non ci sia dell'acqua residua nella caldaia.

7. Collocare di nuovo il tappo di drenaggio e stringerlo con forza usando una moneta.
8. Inserire e chiudere il pannellino di plastica ruotandolo in posizione .

## G Lavaggio della camera del vapore del ferro

### **Attenzione! Rischio di ustioni!**

Questa procedura favorisce la rimozione delle particelle di calcare dalla camera del vapore.

Questa procedura di pulizia può essere eseguita occasionalmente (una volta all'anno circa) quando, dopo un lungo periodo di utilizzo con acqua molto dura, dalla piastra iniziano a fuoriuscire particelle di calcare.

- a) Verificare che il ferro sia freddo.
- b) Regolare il selettore della temperatura (13) del ferro in posizione "min".
- c) Riempire il serbatoio con acqua di rubinetto.
- d) Collegare il cavo elettrico e portare l'interruttore principale (11) in posizione "I".
- e) Attendere l'accensione della spia di "pronto vapore" (8).
- f) Tenere il ferro sul lavandino o su un contenitore adatto a raccogliere l'acqua.
- g) Premere il pulsante del vapore (14) e agitare delicatamente il ferro. Ne usciranno acqua bollente e vapore contenenti calcare o depositi eventualmente presenti. Questa operazione potrebbe richiedere 5 minuti circa.
- h) Regolare il selettore della temperatura (13) del ferro in posizione "max", senza premere il pulsante del vapore (14). L'acqua all'interno della camera del vapore inizierà a evaporare. Attendere l'evaporazione di tutta l'acqua contenuta all'interno della camera.
- i) Per pulire la piastra del ferro, rimuovere immediatamente ogni residuo facendo scorrere il ferro caldo su un panno di cotone asciutto.

## Rottamazione

Per informazioni sulle attuali vie di smaltimento rivolgersi al proprio rivenditore specializzato, oppure alla propria amministrazione municipale.



**Questo apparecchio dispone di contra-ssegno ai sensi della direttiva europea 2002/96/CE in materia di apparecchi elettrici ed elettronici.**

**Questa direttiva definisce le norme per la raccolta e il riciclaggio degli apparecchi dismessi valide su tutto il territorio dell'Unione Europea.**

## Risoluzione dei problemi

Problema	Possibile causa	Soluzione
L'apparecchio non si accende	<ul style="list-style-type: none"> <li>• L'apparecchio non è collegato a la rete elettrica</li> <li>• L'interruttore "0/I" è in posizione "0".</li> </ul>	<ul style="list-style-type: none"> <li>• Controllare il cavo della rete elettrica, la spina e la presa.</li> <li>• Premere l'interruttore "0/I" (11) su "I".</li> </ul>
Non si riscalda il ferro da stiro.	<ul style="list-style-type: none"> <li>• L'interruttore "0/I" è in posizione "0".</li> <li>• Il regolatore per il controllo della temperatura è in posizione "min".</li> </ul>	<ul style="list-style-type: none"> <li>• Premere l'interruttore "0/I" (11) su "I".</li> <li>• Impostare il regolatore per il controllo della temperatura (13) nella posizione desiderata.</li> </ul>
Il ferro da stiro fa fumo quando si accende.	<ul style="list-style-type: none"> <li>• Durante il primo uso: certi componenti dell'apparecchio sono stati lubrificati lievemente dalla fabbrica e possono produrre un pò di fumo quando inizia a riscaldarsi.</li> <li>• Durante il primo uso: la piastra potrebbe essere macchiata.</li> </ul>	<ul style="list-style-type: none"> <li>• Si tratta di un fenomeno normale e scomparirà in pochi istanti.</li> <li>• Pulire la piastra secondo le istruzioni di pulizia di questo manuale.</li> </ul>
Esce dell'acqua dai fori della piastra.	<ul style="list-style-type: none"> <li>• Si sta utilizzando la funzione vapore prima di aver raggiunto la temperatura.</li> <li>• L'acqua si sta condensando all'interno dei tubi perché si sta utilizzando del vapore per la prima volta oppure non è stato utilizzato durante molto tempo.</li> <li>• La caldaia contiene troppo calcare.</li> </ul>	<ul style="list-style-type: none"> <li>• Ridurre il flusso di vapore quando si stira a basse temperature.</li> <li>• Separare il ferro da stiro dalla zona della stiratura e premere il pulsante del vapore fino a produrre un getto di vapore.</li> <li>• Pulire la caldaia come descritto nella sezione "Calc'n'Clean" (F).</li> </ul>
Esce della sporcizia dalla piastra o la piastra è sporca.	<ul style="list-style-type: none"> <li>• C'è un'accumulazione di ossido oppure dei minerali nel serbatoio del vapore.</li> <li>• Si sono utilizzati dei prodotti chimici o degli additivi.</li> </ul>	<ul style="list-style-type: none"> <li>• Utilizzare acqua del rubinetto mescolata al 50% con acqua distillata oppure demineralizzata. Se l'acqua del rubinetto, fornita dall'acquedotto locale, ha una durezza elevata, mescolare l'acqua del rubinetto con acqua distillata in rapporto 1:2.</li> <li>• Pulire la piastra con un panno umido.</li> <li>• Non aggiungere prodotti nel serbatoio dell'acqua.</li> </ul>
Il ferro da stiro non produce vapore.	<ul style="list-style-type: none"> <li>• La caldaia non si accende oppure il serbatoio dell'acqua è vuoto.</li> </ul>	<ul style="list-style-type: none"> <li>• Premere l'interruttore "0/I" (11) su "I" e/o riempire il serbatoio d'acqua.</li> </ul>
L'indumento stirato si oscurisce e/o aderisce alla piastra.	<ul style="list-style-type: none"> <li>• La temperatura selezionata è troppo alta ed ha danneggiato l'indumento.</li> </ul>	<ul style="list-style-type: none"> <li>• Selezionare una temperatura adeguata al tessuto e pulire la piastra con un panno umido.</li> </ul>
La piastra si macchia.	<ul style="list-style-type: none"> <li>• È una conseguenza normale causata dall'uso.</li> </ul>	<ul style="list-style-type: none"> <li>• Pulire la piastra con un panno umido.</li> </ul>
L'apparecchio fa un rumore di pompaggio.	<ul style="list-style-type: none"> <li>• Si sta pompando acqua nel serbatoio per il vapore.</li> <li>• Il rumore non cesserà.</li> </ul>	<ul style="list-style-type: none"> <li>• È normale.</li> <li>• Se il rumore è continuo e non cessa, non utilizzare il generatore di vapore e chiamare un servizio di assistenza tecnica autorizzato.</li> </ul>

Problema	Possibile causa	Soluzione
Perdita di pressione del vapore durante la stiratura	Il pulsante di uscita del vapore viene premuto per molto tempo	Premere il pulsante del vapore a intervalli. Ciò migliora il risultato della stiratura, dato che il tessuto si asciugherà meglio e rimarrà più morbido
Perdite d'acqua dalla caldaia	Il tappo di scarico sul fondo dell'apparecchio non è ben chiuso.	Stringere il tappo di scarico della caldaia con una moneta
Durante la stiratura rimangono zone bagnate sul capo.	Può essere dovuto al vapore condensato sull'asse da stiro.	Asciugare la copertura in tessuto dell'asse da stiro e passare il ferro senza vapore sulle zone bagnate per asciugarle.
Durante l'utilizzo della funzione "Ultimate steam" rimangono zone bagnate sul capo.	Le tracce d'acqua sono dovute dalla condensa di vapore nel tubo che si crea durante il raffreddamento in seguito all'uso.	Le gocce d'acqua smettono di uscire dalla soletta dopo aver utilizzato più volte la funzione "Ultimate steam".
Il tubo del vapore diventa caldo durante l'utilizzo.	Questo è normale. È dovuto al vapore che passa dal tubo durante la stiratura a vapore.	Posizionare il tubo dalla parte opposta in modo che non sia possibile toccarlo durante la stiratura.
Il ferro continua ad emettere vapore dopo averlo collocato nel supporto.	La funzione "Pulse steam" è stata attivata (con un doppio clic).	Premere di nuovo il pulsante di emissione di vapore e il ferro smette di emettere vapore istantaneamente.

Se i suggerimenti sopra menzionati non risolvono il problema, si prega di mettersi in contatto con un servizio di assistenza tecnica autorizzato.

**Può scaricare il formato digitale di questo manuale nel sito Internet di Bosch.**



**Bedankt voor het aanschaffen van de sensixx B20L stoomcentrale, het nieuwe stoomstrijksysteem van Bosch.**

**Lees zorgvuldig de gebruiksaanwijzing en bewaar deze voor latere raadplegingen.**

## Inleiding

Lees eerst deze gebruiksinstructies. Ze bevatten waardevolle informatie over de unieke kenmerken van dit systeem en enkele hints om het strijken gemakkelijker voor u te maken.

We hopen dat strijken met deze stoomcentrale een prettige ervaring is.

## Belangrijk

Klap de eerste pagina van het boekje uit, dit zal u helpen te begrijpen hoe het apparaat functioneert. Dit apparaat voldoet aan alle internationale veiligheidsnormen.

Dit apparaat is ontworpen voor uitsluitend huishoudelijk gebruik en derhalve is industriëel gebruik hiervan uitgesloten.

Dit apparaat mag slechts gebruikt worden voor de doeleinden waarvoor het ontworpen is, d.w.z. als strijkijzer. Enig ander soort gebruik wordt beschouwd als ongeschikt en daardoor gevaarlijk. De fabrikant kan niet verantwoordelijk gesteld worden voor enige schade die voortkomt uit misbruik of ongeschikt gebruik.

## Algemene veiligheidsinstructies

- Laat het strijkijzer niet onbeheerd achter terwijl het aangesloten is.
- Trek de stekker uit het stopcontact alvorens het apparaat met water te vullen of alvorens het resterende water na gebruik weg te laten lopen.
- Het apparaat moet gebruikt en geplaatst worden op een stabiel oppervlak.
- Als het in zijn ondersteuning geplaatst is, wees er zeker van dat het oppervlak waarop de ondersteuning staat stabiel is.
- Gebruik het strijkijzer niet nadat het gevallen is, het zichtbare beschadiging heeft ondergaan of als het water lekt. Het moet dan gecontroleerd worden door een bevoegd technisch servicecentrum voordat het opnieuw gebruikt kan worden.
- Om gevaarlijke situaties te voorkomen mag u eventuele werkzaamheden of reparaties aan het apparaat, zoals het vervangen van een defect snoer, alleen laten uitvoeren door gekwalificeerde medewerkers van een erkend Technisch Servicecenter.
- Dit apparaat mag gebruikt worden door kinderen vanaf 8 jaar en ouder en door personen met beperkte lichamelijke, zintuiglijke of geestelijke vermogens, gebrek aan ervaring of kennis als zij dat onder toezicht doen of aanwijzingen hebben gekregen over hoe zij dit apparaat op een veilige manier moeten gebruiken en als zij de daarmee gemoeide risico's begrijpen. Kinderen mogen niet met het apparaat spelen. Kinderen mogen het apparaat niet zonder toezicht reinigen of er onderhoudswerkzaamheden aan uitvoeren.
- Zorg ervoor dat het strijkijzer en de snoer buiten bereik blijven van kinderen jonger dan 8 jaar als het aan staat of aan het afkoelen is.
-  **VOORZICHTIG.** Heet oppervlak.  
Het oppervlak kan heet worden tijdens het gebruik.

- Controleer, voordat u het apparaat in het stopcontact steekt, dat de spanning overeenkomt met de spanning op dekenmerkenplaat.
- Dit apparaat moet aangesloten worden op een geaard stopcontact. Als u een verlengsnoer gebruikt, controleer of het een geaarde tweepolige 16A-contactdoos bezit.
- Als de veiligheidszekering die in het apparaatzit doorbrandt, zal het apparaat automatisch uitschakeld worden. Om het normale functioneren te herstellen, zal het apparaat naar een bevoegd Technisch Servicecentrum gebracht moeten worden.
- Om te vermijden dat onder ongunstige omstandigheden van het stroomvoorzieningsnet spanningsvariaties optreden of de verlichting gaat flikkeren, is het aan te bevelen het strijkijzer aan te sluiten op een net met een impedantie van maximaal 0,27 Ω. Meer informatie hierover kunt u krijgen bij uw electriciteitsbedrijf.
- Het apparaat mag nooit onder de kraangehouden worden om het met water te vullen.
- Haal de stekker uit het stopcontact na elk gebruik ook wanneer er iets mis lijkt te zijn met het apparaat.
- De stekker mag niet uit het stopcontact getrokken worden door aan het snoer te trekken.
- Dompel het strijkijzer of de stoomtank nooit onder in water of enige andere vloeistof.
- Stel het apparaat niet bloot aan weersomstandigheden (regen, zon, vorst, etc.).

### Belangrijk:

- Dit apparaat bereikt hoge temperaturen en produceert stoom gedurende het gebruik. Dit kan brandwonden veroorzaken bij oneigenlijk gebruik.
- Naast het strijkijzer worden ook de stoomslang en de stoomgenerator heet tijdens het gebruik.
- Richt de stoom nooit op mensen of dieren.
- Voorkom dat het snoer in aanraking komt met de hete zoolplaat.

## Beschrijving

1. Watertank
2. Afneembare onderzetter
3. Stoomslangopberging
4. Draaggrepen
5. Snoeropbergvak
6. Netsnoer
7. Stoomslang
8. Controlelampje "Stoom gereed"
9. Controlelampje "Watertank bijvullen" \*
10. "aan / uit" lampje \*
11. Schakelaar
12. Behuizing met interne stoomtank
13. Temperatuurknop
14. Stoomknop
15. Stoomknop "Ultimate steam" \*
16. Indicatielamp strijkijzer
17. Grendel voor stoomknop \*
18. Zoolplaat

\* Afhankelijk van het model

## A Voorbereidingen



1. Verwijder alle labels of beschermingslaag van de voetplaat.
2. Plaats het apparaat horizontaal op een solide, stabiel oppervlak. U kunt de onderzetter van het apparaat afhalen en het strijkijzer erop plaatsen op een solide, stabiel, horizontaal oppervlak.
3. Vul de watertank, ervoor oppassend het maximum niveau niet te overschrijden.
4. Ontrol het netsnoer volledig en steek de stekker in een geaard stopcontact.
5. Schakel de "0/I"-knop van de netvoeding (11) in de "I"-positie.
6. Het indicatorlampje "stoom gereed" (8) zal na enkele minuten oplichten, daarmee aangevend dat het apparaat klaar is voor gebruik.  
Het stoomsysteem heeft iets meer opwarmtijd nodig bij de eerste ingebruikname en na een reiniging van de boiler. (Calc'n clean)  
Wanneer het systeem al water bevat tijdens normaal gebruik is de opwarmtijd korter.
7. Dit apparaat heeft een ingebouwde waterniveau-sensor. De indicator "watertank bijvullen" (9\*) zal oplichten als de watertank leeg is.

### of (afhankelijk van het model):

Als het "stoom gereed" lampje (8) oplicht en er geen stoom vrijkomt als er op de stoomknop (14-15\*) wordt gedrukt, vul de watertank dan bij.

## Belangrijk:

- Er kan water uit de kraan gebruikt worden. Om de optimale stoomfunctie te behouden kunt u leidingwater mengen met een gelijke hoeveelheid gedestilleerd water. Als het kraanwater in uw woongebied erg hard is, meng het leidingwater dan met gedestilleerd water in een verhouding van 1:2. U kunt zich laten informeren over de hardheid van het water bij uw lokale waterleidingbedrijf.
- De watertank kan op elk ogenblik gevuld worden terwijl u het apparaat gebruikt.
- Om beschadiging en/of contaminatie van de watertank en de boiler te vermijden, doe geen parfum, azijn, stijfsel, ontkalkingsmiddelen, additieven of enig ander chemisch product in de watertank.

**Elke schade die door de hiervoor vermelde producten wordt veroorzaakt, maakt de garantie ongeldig.**

- Het strijkijzer is niet bedoeld om op de achterkant te staan. Plaats het altijd horizontaal op de steunplaat (2).
- De onderzetter kan in de speciaal daarvoor ontworpen holte geplaatst worden op het apparaat of op een geschikte plek bij de strijkplek. **Laat het strijkijzer nooit rusten op het apparaat zonder de onderzetter.**
- Tijdens het voor de eerste keer gebruiken, kan het ijzer bepaalde dampen en geuren produceren, soms met wat witte deeltjes op de zoolplaat. Dit is normaal en zal na een paar minuten verdwijnen.
- Wanneer de stoomknop wordt ingedrukt, kan er een pompgeluid te horen zijn. Dit is een normaal geluid bij het pompen van water in de boiler

## De temperatuur instellen



1. Controleer het strijkinstructielabel op het kledingstuk om de correcte strijktemperatuur te bepalen.
2. Zet de temperatuurkeuzeschakelaar (13) op de gewenste stand:
  - Synthetische stof
  - Zijde – Wol
  - Katoen – Linnen
3. Het indicatorlampje (16) blijft branden terwijl het strijkijzer opwarmt en gaat uit zodra het strijkijzer de geselecteerde temperatuur heeft bereikt.

## Tips:

- Sorteert uw kledingstukken op basis van hun textiellabels, altijd beginnend met kleding die gestreken moet worden op de laagste temperaturen.
- Als u er niet zeker van bent van welke stof het kledingstuk gemaakt is, begin dan te strijken met een lage temperatuur en kies de correcte temperatuur door een klein gedeelte te strijken dat gewoonlijk onzichtbaar is als het gedragen wordt.

## B Strijken met stoom



1. Zet de temperatuurkeuzeschakelaar (13) op de gewenste stand.
2. Druk op de stoomvrijgaveknop (11), zodat de stoom vrijkomt.

### Waarschuwing:

- Als u strijkt met een lagere temperatuurinstelling “•”, druk de stoomknop (14) dan slechts enkele seconden per keer in. Als u ziet dat er water uit de strijkzool druppelt, stel de temperatuur dan op een hogere stand in (**let erop dat de kleding op deze hogere temperatuur kan worden gestreken**).
- Wanneer u het strijkijzer gebruikt, is het mogelijk dat er in het begin wat waterdruppels samen met de stoom vrijkomen. Daarom is het raadzaam om het strijkijzer eerst op de strijkplank of op een doek te gebruiken.

**Tip:** voor een beter strijkresultaat kunt u aan het einde een paar halen zonder stoom strijken om het kledingstuk te drogen.

## ALLEEN VOOR MODELLEN MET KURK HANDVAT:

### (afhankelijk van het model)

Druk voor permanente stoom op de vergrendelingsknop (17\*) en schuif hem naar achteren totdat die vergrendeld wordt. Als u de permanente stoom wilt uitschakelen, schuif de vergrendelingsknop naar voren.

### Belangrijk:

- De stoomslang kan heet worden als u langere tijd strijkt, dit is normaal.

## “PulseSteam“ functie



Dit apparaat heeft een speciale functie voor het wegwerken van hardnekkige kreukels. Als de stoomknop geactiveerd is geeft de stoomgenerator drie krachtige stoomstoten af, zodat de stoom nog dieper in de stof dringt.

1. Zet de temperatuurkeuzeschakelaar (13) op “\*\*\*”
2. Druk twee maal kort (dubbelklikken) op de stoomknop (14) aan de onderkant van de handgreep

### of (afhankelijk van het model)

Druk kort op de stoomknop (15\*) bovenop de handgreep.

**Opmerking:** De stoomstoten kunnen worden stopgezet door opnieuw kort op de stoomknop te drukken.

## “Ultimate steam”-functie



### (afhankelijk van het model)

Met de “Ultimate steam”-functie kunt u weerspannige kleding zoals jeans of linnen tafellakens sneller soepel maken. Als de “Ultimate steam”-knop (15\*) wordt ingedrukt, produceert de stoomgenerator een extra hoeveelheid stoom. De functie is het meest effectief als deze met tussenpozen van enkele seconden wordt gebruikt.

1. Zet de temperatuurkeuzeschakelaar (13) op “\*\*\*”
2. Druk de “Ultimate steam”-knop(15\*) in.

### Belangrijk:

- De stoomslang kan heet worden als u langere tijd strijkt, dit is normaal.
- **N.B.:** Er kunnen enkele waterdruppels verschijnen als u de functie “Pulse steam” of “Ultimate steam” voor het eerst gebruikt. De waterdruppels verdwijnen als u de functie enige tijd hebt gebruikt.

## Strijken zonder stoom



1. Begin met strijken zonder op de stoomknop te drukken.

## C Verticale stoom



1. Zet de temperatuurknop op positie “\*\*\*” of “max”
2. U kunt gordijnen en hangende kledingstukken (jacks, pakken, jassen...) strijken door het strijkijzer verticaal te houden en op de stoomknop te drukken.

**Niet toepassen op kleding die op dat moment gedragen wordt**

**Richt de stoom nooit op mensen of dieren.**

## Reiniging & Onderhoud



**Haal altijd de stekker van het apparaat uit het stopcontact voordat u aan reiniging of onderhoud ervan begint.**

1. Na het strijken, trek de stekker uit het stopcontact en laat de zoolplaat afkoelen alvorens te reinigen.
2. Veeg de behuizing, de hendel en het strijkijzerbehuizing schoon met een vochtige doek.
3. Als de zoolplaat bevuilt is met vuil of kalkafzetting, maak het schoon met een vochtige doek.
4. Gebruik nooit schuur- of oplosmiddelen.

## D Het apparaat bewaren



1. Laat het ijzer eerst altijd afkoelen voordat u het apparaat bewaart.
2. Zet de schakelaars voor netspanning in de “0”-positie en haal de stekker uit het stopcontact.
3. Leeg de watertank.
4. Plaats het strijkijzer op de onderzetter, staand op de zoolplaat.
5. Berg het netsnoer op in het opbergvak (5) en de stoomslang in de opberging (3). Draai het snoer niet te strak rondom.
6. Voor het transporteren van het apparaat: gebruik de draaggrepen (4) aan de zijanten.

## E Textielbeschermzool



### (afhankelijk van het model)

De voetplaatbedekking ter bescherming van weefsels wordt gebruikt voor het stoomstrijken van delicate kledingstukken op maximale temperatuur zonder ze te beschadigen. Tevens maakt het gebruik van de voetplaatbedekking een doekje ter voorkoming van glans op donkere materialen overbodig.

Het wordt aanbevolen eerst een klein gedeelte aan de binnenkant van het kledingstuk te strijken om te zien of het geschikt is.

Als u de voetplaatbedekking op het strijkijzer wilt bevestigen, plaats de punt van het strijkijzer in het uiteinde van de voetplaatbedekking en trek de elastische strook over de lagere achterkant van het strijkijzer totdat hij goed strak zit. Om de voetplaatbedekking los te maken, trek aan de elastische strook en haal het strijkijzer eruit.

De voetplaatbedekking ter bescherming van weefsels kan gekocht worden via de klantenservice of van specialistische winkels:

Code van het accessoire (Servicecentra)	Naam van het accessoire (Gespecialiseerde winkels)
571510	TDZ2045
464849*	TDZ1520*

\* Alleen voor modellen met kurk handvat.

## F Calc'n'Clean

### De boiler reinigen

Om de levensduur van uw stoomgenerator te verlengen en het opbouwen van kalkaanslag te vermijden, is het van belang dat u de boiler na elke 50 uur gebruik uitspoelt. Als uw water hard is, verhoog dan de frequentie.

Maak voor het uitspoelen geen gebruik van middelen om de boiler van aanslag te ontdoen, omdat deze hem zouden kunnen beschadigen.

1. Controleer of het apparaat koud is en niet aangesloten is geweest voor meer dan 2 uur, en dat de watertank (1) leeg is.
2. Zet uw apparaat op de rand van uw keukengootsteen.
3. Verwijder de plastic afdekking aan de onderkant van het apparaat door deze naar de  positie te draaien.
4. Draai de stop van de boiler met een muntstuk los.
5. Terwijl u uw stoomgenerator ondersteboven houdt, vult u de boiler met behulp van een kan met 1/4 liter water
6. Schud de stoomgenerator even en leeg het vervolgens boven een gootsteen of emmer. Om het beste resultaat te verkrijgen, bevelen wij aan dat deze handeling tweemaal wordt uitgevoerd.  
**Belangrijk:** voordat u de boiler opnieuw sluit, wees er zeker van dat deze leeg is.
7. Bevestig de afvoerstop van de boiler opnieuw en maak hem vast met een munt.
8. Bevestig en sluit de plastic afdekking door deze naar de  positie te draaien.

## G Schoonsoelen van de stoomkamer van het strijkijzer

### Voorzichtig! Gevaar voor verbranding!

Deze procedure helpt om kalkaanslag uit de stoomkamer te verwijderen.

Gebruik deze procedure af en toe (eens per jaar) wanneer na lang gebruik met hard water kalkdeeltjes uit de strijzool komen.

- a) Controleer of het strijkijzer is afgekoeld.
- b) Zet de temperatuurkeuzeschakelaar (13) van het strijkijzer op de "min" stand.
- c) Vul de tank met kraanwater.
- d) Steek de snoer in het stopcontact en zet de hoofdschakelaar (11) op de stand "I".
- e) Wacht totdat het "stoom gereed" indicatielampje (8) gaat branden.
- f) Houd het strijkijzer boven de gootsteen of een bak om het water in op te vangen.
- g) Druk op de stoomknop (14) en schud het strijkijzer voorzichtig heen en weer. Er komt nu kokend water en stoom met daarin eventuele kalkresten en aanslag uit. Dit duurt ongeveer 5 minuten.
- h) Zet de temperatuurkeuzeschakelaar (13) van het strijkijzer op de "max" stand, zonder op de stoomknop (14) te drukken. Het water in de stoomkamer begint te verdampen. Wacht totdat alle water in de stoomkamer verdamp is.
- i) Om de strijzool schoon te maken kunt u eventuele aanslag onmiddellijk verwijderen door het hete strijkijzer over een droge katoenen doek te strijken.

## Advies mbt weggooien

Dit betekent in principe dat milieuvriendelijke materialen worden gebruikt die bij de plaatselijke reinigingsdienst ter recycling kunnen worden aangeboden.

De plaatselijke reinigingsdienst kan informatie verschaffen over het afdanken van elektrische apparaten.



**Dit apparaat is gekenmerkt in overeenstemming met de Europese richtlijn 2002/96/EG betreffende afgedankte elektrische en elektronische apparatuur.**

**De richtlijn geeft het kader aan voor de in de EU geldige terugname en verwerking van oude apparaten.**

## Problemen oplossen

Probleem	Mogelijke oorzaken	Oplossing
De stoomgenerator doet het niet.	<ul style="list-style-type: none"> <li>• Er is een aansluitingsprobleem.</li> <li>• De boiler is niet ingeschakeld.</li> </ul>	<ul style="list-style-type: none"> <li>• Controleer het netsnoer, de plug, en het stopcontact.</li> <li>• Schakel de "0/I"-knop van de netvoeding (11) in de "I"-positie.</li> </ul>
Het ijzer wordt niet warm.	<ul style="list-style-type: none"> <li>• De 0/I-knop staat op "0".</li> <li>• De temperatuurcontroleknop staat op "min".</li> </ul>	<ul style="list-style-type: none"> <li>• Schakel de "0/I"-knop van de netvoeding (11) in de "I"-positie.</li> <li>• Zet de temperatuurkeuzeschakelaar (13) in de gewenste positie.</li> </ul>
Het ijzer begint te roken nadat het aan is gedaan.	<ul style="list-style-type: none"> <li>• Bij eerste maal gebruiken: Bepaalde componenten op het apparaat werden licht ingevet in de fabriek en kunnen een beetje rook voortbrengen bij het initieel opwarmen.</li> <li>• Bij later gebruik: de zoolplaat is wellicht vies.</li> </ul>	<ul style="list-style-type: none"> <li>• Dit is absoluut normaal en zal na een tijdje stoppen.</li> <li>• Reinig de zoolplaat volgens de reinigingsinstructies in deze handleiding.</li> </ul>
Er stroomt water door de gaten van de voetplaat.	<ul style="list-style-type: none"> <li>• De stoomfunctie wordt gebruikt voordat de daarvoor geëigende temperatuur is bereikt.</li> <li>• Het water condenseert in de pijpen omdat er voor de eerste keer stoom wordt gebruikt of omdat lange tijd geen stoom is gebruikt.</li> <li>• De stoomgenerator bevat teveel aanslag.</li> </ul>	<ul style="list-style-type: none"> <li>• Reduceer de stoomproductie als bij lage temperaturen gestreken wordt.</li> <li>• Richt het ijzer buiten het strijkgebied en druk op de stoomknop tot er stoom geproduceerd wordt.</li> <li>• Reinig de boiler zoals omschreven is in het onderdeel "Calc'n'Clean" (F).</li> </ul>
Er komt vuil vanaf de zoolplaat of de zoolplaat zelf is vies.	<ul style="list-style-type: none"> <li>• Er is sprake van kalk- of mineraalaanslag in de stoomtank.</li> <li>• Er zijn chemische producten of additieven gebruikt.</li> </ul>	<ul style="list-style-type: none"> <li>• Gebruik water uit de kraan, 50 % vermengd met gedistilleerd of gedemineriseerd water. Als het kraanwater in uw woongebied erg hard is, meng het leidingwater dan met gedistilleerd water in een verhouding van 1:2.</li> <li>• Reinig de voetplaat met een vochtige doek.</li> <li>• Voeg nooit producten toe aan het boilerwater.</li> </ul>
Het ijzer produceert geen stoom.	<ul style="list-style-type: none"> <li>• De boiler is niet ingeschakeld of de watertank is leeg.</li> </ul>	<ul style="list-style-type: none"> <li>• Schakel de "0/I"-knop van de netvoeding (11) in de "I"-positie op en/of vul de watertank.</li> </ul>
Het gestreken kledingstuk wordt donker en/of plakt aan de voetplaat.	<ul style="list-style-type: none"> <li>• De geselecteerde temperatuur is te hoog en heeft het kledingstuk beschadigd.</li> </ul>	<ul style="list-style-type: none"> <li>• Selecteer een geschikte temperatuur voor het materiaal dat gestreken wordt en maak de voetplaat schoon met een vochtige doek</li> </ul>
De voetplaat wordt bruin.	<ul style="list-style-type: none"> <li>• Dit is een normaal gevolg van gebruik.</li> </ul>	<ul style="list-style-type: none"> <li>• Maak de voetplaat regelmatig schoon met een vochtige doek.</li> </ul>

Probleem	Mogelijke oorzaken	Oplossing
Het apparaat maakt een pompgeluid.	<ul style="list-style-type: none"> <li>• Er wordt water in de stoomtank gepompt.</li> <li>• Het geluid stopt niet.</li> </ul>	<ul style="list-style-type: none"> <li>• Dit is normaal.</li> <li>• Als het geluid niet stopt, gebruik de stoomgenerator dan niet en neem contact op met een bevoegd technisch servicecentrum.</li> </ul>
Verlies van stoomdruk tijdens het strijken	De stoomknop wordt ingedrukt gedurende lange tijd	Druk op de knop voor stoom met intervallen. Dit verbetert het strijkresultaat, aangezien het weefsel beter droogt en zachter blijft
Er lekt water uit de boiler	De stop aan de onderkant van het apparaat is los.	Draai de stop van de boiler aan met een muntstuk.
Tijdens het strijken verschijnen er watervlekken op de kleding.	Kan zijn veroorzaakt door stoom die op de strijkplank is gecondenseerd.	Wrijf de overtrek van de strijkplank droog en strijk de vlekken zonder stoom om deze te drogen.
Er verschijnen watervlekken op de kleding tijdens het gebruik van de "Ultimate steam"-functie	Watervlekken worden veroorzaakt door stoomcondensatie in de slang tijdens het afkoelen na gebruik.	Er komen geen waterdruppels meer uit de strijkzool nadat de "Ultimate steam"-functie enige tijd is gebruikt.
De slang wordt heet tijdens het gebruik.	Dit is normaal. Dit wordt veroorzaakt door de stoom die tijdens het stoomstrijken door de slang stroomt.	Plaats de slang aan de overzijde zodat u de slang tijdens het stoomstrijken niet meer kunt aanraken.
Het strijkijzer stopt niet met stomen wanneer het op de steunplaat word gezet.	"Pulse steam" functie geactiveerd door tweemaal kort indrukken van de stoomknop (double click)	Het stomen stopt direct na een kort indrukken van de stoomknop.

Als bovenstaande het probleem niet oplost, neem contact op met een bevoegd technisch servicecentrum.

**U kunt deze gebruiksaanwijzing ook downloaden van het internet via de lokale homepage van Bosch.**

**Tak fordi du har købt dampstationen sensixx B20L – det nye dampstrykningssystem fra Bosch.**

**Læs omhyggeligt instruktionerne, og gem dem for at have dem ved hånden på et senere tidspunkt for eventuelle tvivlsspørgsmål.**

## Introduktion

Læs brugsanvisningen grundigt igennem. Den indeholder vigtig information om systemets enestående egenskaber samt nogle tips til at gøre stryging nemmere.

Vi håber, at du vil nyde at stryge med denne dampstation.

## Vigtigt

Udfold første side af brugsanvisningen. Dette vil hjælpe til at forstå, hvordan apparatet virker.

Apparatet opfyldt er internationale sikkerhedsstandarder.

Dette apparat er udformet udelukkende med henblik på privat brug, hvorfor en industriel brug er absolut forbudt.

Apparatet må kun anvendes til det formål, det blev fremstillet – dvs. til stryging. Fabrikanten holdes ikke ansvarlig for fejl som følge af fejlagtig anvendelse eller misbrug.

## Generelle sikkerhedsforskrifter

- Efterlad ikke strygejernet uden opsyn, når det er tændt.
- Fjern stikket fra kontakten, før du fylder apparatet med vand, eller før du hælder vand ud efter brug.
- Apparatet skal anvendes og placeres på en stabil flade.
- Når det placeres på pladen, skal du være sikker på, at pladen, hvorpå den er placeret, er stabil.
- Anvend ikke strygejernet, hvis det er blevet tabt, viser tegn på skade eller er utæt. Det skal undersøges af et autoriseret serviceværksted, før det kan anvendes igen.
- For at undgå farlige situationer skal enhver form for reparation, som apparatet måtte have brug for som f.eks. udskiftning af en beskadiget ledning, udføres af kvalificeret personale fra en autoriseret, teknisk serviceafdeling.
- Apparatet kan bruges af børn, der er 8 år gamle eller ældre og personer med nedsatte fysiske, sansemæssige eller mentale evner eller manglende erfaring og viden, hvis de overvåges eller gives instruktioner vedrørende brug af apparatet på en sikker måde og forstår de involverede farer. Børn må ikke lege med apparatet. Rengøring og brugervedligeholdelse må ikke udføres af børn uden overvågning.
- Hold strygejernet og ledningen uden for rækkevidde af børn, der er under 8 år gamle, når det er tilsluttet eller køler ned.
-  **FORSIGTIG!** Varm overflade.  
Overfladen bliver varm under brug.



- **Apparatet er udstyret med et EU-Schukostik(sikkerhedsstik). For at sikre korrekt jordforbindelse i stikkontakter i Danmark skal apparatet tilsluttes med en egnet stik-adapter. Denne adapter (tilladt til maks. 13 ampere) kan bestilles via kundeservice (reserveredel nr. 616581).**
- Kontroller, at spændingsangivelsen svarer til den, der er angivet på strygejern, før det tilsluttes lysnettet.
- Apparatet skal tilsluttes en stikkontakt med jordforbindelse. Hvis der anvendes en forlængerledning, skal den have et 16 A bipolært stik med jordforbindelse.
- Hvis apparatets sikring ryger, fungerer det ikke. For at tage det i brug igen skal den udskiftes af et autoriseret serviceværksted.
- For at undgå at der under ugunstige strømforhold kan opstå fænomener som transiente spændingsfald eller styrkeudsving anbefales det, at strygejern tilsluttes et strømforsyningsystem med en maksimal impedans på 0.27Ω. Om nødvendigt kan brugeren spørge det offentlige forsyningselskab om systemimpedansen ved grænsefladepunktet
- Placer aldrig apparatet under vandhanen for at fylde det med vand.
- Tag stikket ud af stikkontakten, hvis der er mistanke om fejl og altid efter hver anvendelse.
- El-stikket må ikke fjernes fra stikkontakten ved at hive i ledningen.
- Nedsænk aldrig strygejern eller damptanken i vand eller anden væske.
- Udsæt ikke apparatet for vejrforhold (regn, sol, frost osv.).

## Beskrivelse

1. Vandbeholder
2. Aftagelig stålplade
3. Opbevaringsmontage til dampslange
4. Bærehåndtag
5. Ledningsrum
6. Netstik ledning
7. Dampslange
8. Styrelys for "Damp klar"
9. Styrelys for "påfyld vandtank" \*
10. "tænd/sluk"-kontrollampe \*
11. Hovedstrøm 0/I-knap
12. Damptank med indbygget kedel
13. Temperaturknap
14. Dampskudsknap
15. Dampskudsknap "Ultimate steam" \*
16. Indikator for strygejern
17. Lås til dampknap \*
18. Strygesål

\* **Afhængigt af model**

## A Forberedelse



1. Fjern eventuelle klistermærker eller beskyttelsesfolie fra strygesålen.
2. Placer dampstationen på en stabil, jævn og vandret flade. Du kan fjerne pladen og placere strygeapparatet derpå på en anden jævn, stabil og vandret flade
3. Fyld den vandtank. Kontroller, at markeringen ikke overstiges.
4. Rul ledningen ud, og tilslut den et jordstik.
5. Sæt dampknappen og knappen for hovedstrøm (11) på "I".
6. Indikatorlampen "Damp klar" (8) tændes efter nogle minutter for at angive, at apparatet er klar til brug.  
Dampgeneratoren vil kun bruge mere tid på at opnå tilstanden "Damp klar" ved første opvarmning eller efter udførelse af afkalkning (Calc'n clean).  
Når der allerede findes vand i dampgeneratoren under almindelig brug, vil opvarmningstiden til driftstemperatur være hurtigere.
7. Apparatet har en indbygget vandsensor. Indikatoren "påfyld vandtank" (9\*) vil lyse, når vandtanken er tom.

**eller (afhængigt af model):**

Hvis lampen for "damp klar" (8) lyser, og der ikke kommer damp ud, selvom du trykker på dampknappen (14-15\*), skal vandbeholderen fyldes.

## Vigtigt:

- Der kan anvendes postevand.  
Hvis du vil optimere dampfunktionen, kan du blande vandet fra vandhanen med destilleret vand i forholdet 1:1. Hvis vandet i dit lokalområde er meget hårdt, kan du blande det med destilleret vand i forholdet 1:2.

Dit lokale vandværk kan oplyse om vandets hårdhed.

- Vandtanken kan fyldes, mens apparatet er i brug.
- For at undgå skade og/eller forurening af vandtanken bør der ikke puttes parfume, vineddike, stivelse, afkalkningsprodukter, tilsætningsstoffer eller andre former for kemiske produkter i vandtanken.

**Skader, som skyldes brug af ovenstående produkter, er ikke omfattet af garantien.**

- Strygejernet er ikke udformet til at hvile på sin hæl. Placer det altid vandret på strygebrættet (2).
- Strygesålen kan placeres i den specielt designede fordybning på dampstationen eller et passende sted i strygeområdet.

**Anbring aldrig strygejernet på dampstationen uden strygesålen.**

- Når strygejernet anvendes første gang, kan det afgive visse dampe og lugte, ligesom der kan drysse hvide partikler ud fra strygesålen. Dette er normalt og vil ophøre efter nogle få minutter.
- Når der trykkes på dampskudsknappen, kan vandtanken afgive en pumpelyd. Dette er normalt og indikerer, at vandet pumpes op i vandtanken.

## Temperaturindstilling



1. Kontroller tøjets strygeanvisning for at finde frem til den rette strygetemperatur.

2. Drej temperaturvælgeren (13) til den ønskede indstilling:

- Syntetisk
- Silke – Uld
- Bomuld – Linned

3. Indikatorlyset (16) vil forblive tændt, mens strygejernet varmer op og slukker, når det har nået den valgte temperatur.

## Tips:

- Sorter dit tøj efter dets vaskesymboler og start altid med tøj, der skal stryges ved laveste temperatur.
- Hvis du ikke er sikker på hvilket materiale, der er tale om, må du prøve dig frem ved at stryge på et lille stykke, der ikke ses, når du har det på.

## B Dampstrygning



1. Drej temperaturvælgeren (13) til den ønskede indstilling.
2. Tryk på dampudløserknappen for at afgive damp.

### Forsigtig :

- Når du stryger ved en lav temperaturindstilling “+”, må du kun trykke på dampudløserknapper (14) i få sekunder ad gangen.

Hvis du oplever, at vand drypper ud af bundpladen, skal du indstille temperaturen til et højere trin (**vær opmærksom på, om tøjet kan stryges ved dette trin**)

- I begyndelsen af hver brug kan der komme dråber af vand ud med dampen.  
Det anbefales derfor først at prøve strygejernet på strygebrættet eller en klud.

**Tip:** Lav de sidste strøg uden damp for at tørre stoffet. Det giver et bedre resultat.

## STRYGEJERN MED KORKHÅNDTAG

### (afhængigt af model) :

Tryk på låseknappen (17\*), og glid den baglæns, indtil den låser for at få konstant damp. For at afbryde konstant damp skal du glide låseknappen fremad.

### Vigtigt:

- Dampslangen kan blive varm, hvis der stryges i længere tid ad gangen. Dette er normalt.

## Funktionen “PulseSteam”



Apparatet har en speciel funktion til håndtering af vanskelige krøller.

Når dampudløserknappen aktiveres, vil dampgeneratoren afgive tre kraftige dampstrømme, så dampen når endnu dybere ind i stoffet.

1. Indstil temperaturknappen (13) til “•••”
2. Tryk kort på dampudløserknappen (14) på bunden af håndtaget to gange (dobbelklik)

### eller (afhængigt af model)

Tryk kort på dampudløserknappen (15\*) på toppen af håndtaget.

**Bemærk :** Det er muligt at stoppe dampstrømmene ved kort at trykke på dampknappen igen.

## Funktionen "Ultimate steam"



### (afhængig af model)

"Ultimate steam" funktionen hjælper med at blodgøre meget genstridige stoffer som jeans eller duge hurtigere. Når "Ultimate steam" funktionen (15\*) aktiveres, genererer dampgeneratoren en ekstra mængde damp. Funktionen giver det mest effektive resultat, hvis den anvendes med nogle sekunders mellemrum.

1. indstil temperaturknappen (13) på "•••"
2. tryk på "Ultimate steam" knappen (15\*).

### Vigtigt:

- Dampslangen kan blive varm, hvis der stryges i længere tid ad gangen. Dette er normalt.
- **Bemærk:** Der kan fremkomme vanddråber, første gang du bruger funktionen "Pulse steam" eller "Ultimate steam". Vanddråberne forsvinder, når du har brugt funktionen nogle gange.

## Tørstrygning



1. Begynd stryging men uden at trykke på dampskudsknappen.

## C Lodret damp



1. Indstil temperaturvælgeren på "•••" eller "max".
2. Du kan stryge gardiner eller tøj, der hænger på en bæjle (jakker, dragter, frakker...) ved at placere strygejern i lodret position og trykke på dampskudsknappen.

**Ret aldrig dampstrålen mod tøj, der aktuelt bæres.**

**Ret aldrig dampen mod personer eller dyr.**

## Rengøring og vedligeholdelse



### Hiv altid stikket ud før rengøring eller vedligeholdelse påbegyndes.

1. Hiv stikket ud efter stryging. Lad strygesålen køle ned før rengøring.
2. Tør dampstation, håndtag og strygejern af med en fugtig klud.
3. Hvis strygesålen er beskidt eller skaller, gøres den ren med en fugtig klud.
4. Anvend aldrig ridsende produkter eller opløsningsmiddel.

## D Opbevaring



1. Lad altid strygejern køle ned før opbevaring.
2. Indstil hovedkontakten og dampgeneratoren på "0", og afbryd forbindelsen.
3. Tøm vandtanken.
4. Placer strygejern på strygesålen på pladen.
5. Opbevar ledningen i opbevaringsrummet (5) og dampslangen i beslaget (3). Rul ikke ledningen for hårdt op.
6. Brug venligst bærehåndtagene (4) på siderne når apparatet skal flyttes.

## E Strygesålsomslag til tekstilbeskyttelse



### (afhængig af model)

Strygesålsomslaget til tekstilbeskyttelse benyttes til at dampstryge sarte klædningsstykker uden at skade dem. Brug af strygesålsomslaget gør det endvidere unødvendigt at bruge et viskestykke for at undgå, at mørke stoffer skinner.

Det anbefales først at stryge lidt af klædningsstykket på indersiden, for at se om det er egnet.

For at sætte strygesålsomslaget på strygejern, skal spidsen af strygejern placeres i bunden af omslaget, hvorefter den elastiske rem trækkes over den nedre bagside af strygejern, indtil den sidder ordentligt fast. For at fjerne omslaget hives der i den elastiske rem, og strygejern fjernes.

Strygesålsomslaget til tekstilbeskyttelse kan erhverves gennem kundeservice eller specialiserede forretninger:

Tilbehør (eftersalg)	Bestillingsnummer i specialforretninger
571510	TDZ2045
464849*	TDZ1520*



\* Strygejern med korkhåndtag

## F Calc'n'Clean

### Rengøring af kedlen

Det er vigtigt at skylle beholderen efter flere timers brug for at forlænge levetiden af dampgeneratoren og undgå opbygning af kalk (cirka efter 50 timer). Hvis vandet er hårdt, skal du øge frekvensen.

Brug ikke afkalkningsmidler til skylning af beholderen, da de kan beskadige den.

1. Sørg for, at apparatet er koldt og har været trukket ud af stikkontakten i mere end 2 timer, og at den vandtank (1) er tom.
2. Anbring apparatet på kanten af din køkkenvask.
3. Fjern plastafdækningen, der sidder i bunden af apparatet, ved at dreje det til positionen  8.
4. Skru dampstationens drænprop ud med en mønt.
5. Hold dampgeneratoren med bunden i vejret og fyld kedlen (i baseenheden) med 1/4 liter vand ved hjælp af et krus.
6. Ryst baseenheden, og tøm den derefter ind over en vask eller en spand. For at opnå det bedste resultat anbefaler vi, at dette gøres to gange.  
**Vigtigt:** Sørg for, at der ikke er noget vand inde i kedlen, når du lukker.
7. Sæt afløbsproppen på igen og skru den fast med en mønt.
8. Isæt plastafdækningen, og luk det ved at dreje det til positionen  1.

## G Skylning af dampkammeret i strygejern

### Forsigtigt! Risiko for forbrændinger!

Proceduren hjælper med at fjerne kalkstenspartikler fra dampkammeret.

Denne rengøringsprocedure kan udføres efter ønske (dog helst en gang om året), og hyppigt ved længere tids brug af hårdt vand, når der kommer kalkpartikler ud af strygesålen.

- a) Sørg for, at strygejernet er afkølet.
- b) Indstil temperaturknappen (13) på strygejernet til positionen "min".
- c) Fyld beholderen med vand fra vandhanen.
- d) Tilslut strømforsyningen, og indstil hovedstrømknappen til positionen (11) "I".
- e) Vent, indtil lampen "Damp klar" (8) tændes.
- f) Hold strygejernet over en vask eller beholder for at opsamle vandet.
- g) Tryk på dampudløserknappen (14), og ryst strygejernet lidt. Kogende vand og damp vil komme ud sammen med kalksten og/eller eventuelle aflejringer. Dette kan tage cirka 5 minutter.
- h) Indstil temperaturknappen (13) på strygejernet til positionen "max" uden at trykke på dampudløserknappen (14). Vandet i dampkammeret vil begynde at fordampe. Vent, indtil vandet i kammeret er fordampet.
- i) Hvis du vil rengøre bundpladen, skal du øjeblikkeligt aftørre eventuelt snavs ved at køre det varme strygejern hen over en tør bomuldsklud.

## Bortskaffelse

Brug genbrugsordningerne for emballage og ældre apparater, og vær med til at skåne miljøet.

Er der tvivl om ordningerne, og hvor genbrugspladserne er placeret, kan kommunen kontaktes.



**Dette apparat er klassificeret iht. det europæiske direktiv 2002/96/EF om affald af elektrisk- og elektronisk udstyr.**

**Dette direktiv angiver rammerne for indlevering og genbrug af kasserede apparater gældende for hele EU.**

## Fejlfinding

Problem	Mulige årsager	Løsning
Dampgeneratoren tænder ikke.	<ul style="list-style-type: none"><li>• Der er problemer med forbindelsen.</li><li>• Damptanken er ikke tændt.</li></ul>	<ul style="list-style-type: none"><li>• Kontroller netledning, stik og stikkontakt.</li><li>• Sæt dampknappen og knappen for hovedstrøm (11) på "I".</li></ul>
Strygejernet bliver ikke varmt.	<ul style="list-style-type: none"><li>• "0/I"-knap er på "0".</li><li>• Temperaturvælgeren står på "min".</li></ul>	<ul style="list-style-type: none"><li>• Sæt dampknappen og knappen for hovedstrøm (11) på "I".</li><li>• Indstil temperaturvælgeren (13) på den ønskede temperatur.</li></ul>

Problem	Mulige årsager	Løsning
Strygejernet begynder at ryge, når der tændes for det.	<ul style="list-style-type: none"> <li>• Under første brug: Nogle af apparatets indre dele er smurt med olie fra fabrikens side, og dette kan producere en smule røg, når det først tændes.</li> <li>• Ved senere brug: Strygesålen kan være beskidt.</li> </ul>	<ul style="list-style-type: none"> <li>• Dette er helt normalt og forsvinder efter kort tid.</li> <li>• Rengør strygesålen i overensstemmelse med rengøringsinstruktionerne i denne manual.</li> </ul>
Der drypper vand ud fra hullerne i strygesålen.	<ul style="list-style-type: none"> <li>• Dampfunktionen anvendes, før den har nået den rette temperatur.</li> <li>• Vandet inde i rørene omdannes til kondensvand, fordi der anvendes damp for første gang, eller apparatet er ikke blevet brugt i lang tid.</li> <li>• Dampgeneratoren indeholder for meget kalk.</li> </ul>	<ul style="list-style-type: none"> <li>• Reducer dampmængden, når der stryges ved lav temperatur.</li> <li>• Ret strygejernet væk fra strygeområdet og tryk på dampkontrollen, indtil der produceres damp.</li> <li>• Rengør kedlen som beskrevet i afsnittet "Calc'n'Clean" (F).</li> </ul>
Der kommer urenheder ud fra strygesålen eller strygesålen er snavset.	<ul style="list-style-type: none"> <li>• Der er aflejring af urenheder eller mineraler i damptanken.</li> <li>• Der er blevet anvendt kemiske produkter eller tilsætningsstoffer.</li> </ul>	<ul style="list-style-type: none"> <li>• Anvend postevand blandet med 50% destilleret eller demineraliseret vand. Hvis vandet i dit lokalområde er meget hårdt, kan du blande det med destilleret vand i forholdet 1:2.</li> <li>• Rengør strygesålen med en fugtig klud.</li> <li>• Kom aldrig produkter i dampgeneratoren.</li> </ul>
Strygejernet producerer ikke damp. Tøjet bliver mørkt og/eller klister sig fast til strygesålen.	<ul style="list-style-type: none"> <li>• Der er ikke tændt for dampgeneratoren, eller vandtanken er tom.</li> <li>• Den valgte temperatur er for høj og har beskadiget tøjet.</li> </ul>	<ul style="list-style-type: none"> <li>• Sæt dampknappen og knappen for hovedstrøm (11) på "I" og/eller fyld vandtanken.</li> <li>• Vælg en passende temperatur for materialet og rengør strygesålen med en fugtig klud.</li> </ul>
Strygesålen bliver brun.	<ul style="list-style-type: none"> <li>• Dette er normalt efter brug.</li> </ul>	<ul style="list-style-type: none"> <li>• Rengør strygesålen med en fugtig klud.</li> </ul>
Der høres en pumpelyd fra apparatet.	<ul style="list-style-type: none"> <li>• Der pumpes vand ind i damptanken.</li> <li>• Lyden holder ikke op.</li> </ul>	<ul style="list-style-type: none"> <li>• Dette er normalt.</li> <li>• Hvis lyden ikke holder op, skal du ikke anvende dampgeneratoren og kontakte et autoriseret serviceværksted.</li> </ul>
Tab af damptryk under stryging	Dampudløserknappen har været trykket ned i lang tid.	Tryk på dampudløserknappen i intervaller. Dette forbedrer strygeresultatet, da stoffet tørrer bedre og forbliver mere blødt.
Vandspild fra damptanken	Drænproppen, der sidder i bunden af apparatet, er løs.	Tilspænd drænproppen med en mønt.
Der fremkommer vandpletter på stoffet under stryging.	Kan skyldes kondenseret damp på strygesålen.	Tør strygesålen af, og stryg pletterne uden damp, indtil de er tørre.
Der fremkommer vandpletter på stoffet ved brug af funktionen "Ultimate steam"	Vandpletter skyldes kondenseret damp i slangen, når apparatet køler ned efter brug.	Der kommer ikke længere vanddråber ud af sålen, når funktionen "Ultimate steam" har været brugt i nogen tid.
Huset bliver varmt under brug.	Det er helt normalt. Det skyldes, at der kommer damp gennem slangen under dampstrygning.	Anbring slangen på modsatte side, så du ikke kan røre slangen under stryging.
Strygejernet holder ikke op med at dampe, efter at det er blevet stillet på sålen.	Funktionen "Pulse steam" er blevet aktiveret efter dobbeltryk.	Tryk på knappen igen, og strygejernet holder op med at dampe med det samme.

Hvis ovennævnte ikke løser problemet, bør du kontakte et autoriseret serviceværksted.

**Du kan hente vejledningen under Bosch' lokale hjemmesider.**

**Vi takker deg for å ha kjøpt dampstasjonen sensixx B20L, det nye systemet innen dampstryking fra Bosch.**  
**Les bruksanvisningen nøye og ta vare på den fremtidig referanse.**

## Innledning

Vennligst les bruksanvisningen før bruk. Den inneholder viktig informasjon om strykejernet funksjoner og noen gode råd for å gjøre strykejobben enklere.

Vi håper at du vil nyte strykejobben med denne dampstasjonen.

## Viktig

La den første siden i brosjyren ligge åpen, dette vil hjelpe deg å skjønne hvordan dette apparatet fungerer.

Dette strykejernet oppfyller de internasjonale sikkerhetsstandardene.

Dette apparatet er produsert utelukkende for bruk i hjemmet og er følgelig ikke egnet til industrielt bruk.

Apparatet skal kun brukes til det formål det var tiltenkt, som strykejern. Alt annet bruk er å regne for upassende og dermed også farlig. Fabrikanten vil ikke stå til ansvar for ødeleggelser som er et resultat av feil eller usikkert bruk.

## Generelle sikkerhetsanvisninger

- Ikke la strykejernet stå uten tilsyn mens det ertilkoblet.
- Trekk støpselet ut av stikkontakten før du fyller apparatet med vann eller før du tømmerut overskytende vann etter bruk.
- Strykejernet bør brukes og plasseres på et stabilt underlag.
- Når strykejernet settes på underdelen må du forsikre deg om at denne står på en stabil flate.
- Ikke bruk strykejernet dersom det har falt på gulvet, om det viser ytre tegn på skade, eller om det lekker vann. Strykejernet bør dakontrolleres på et autorisert servicesenter før det brukes på nytt.
- For å unngå farlige situasjoner, må nødvendig arbeid eller reparasjoner, f.eks. skifte ut en defekt hovedledning, kun utføres av kvalifisert personale fra et autorisert Teknisk Servicesenter.
- Strykejernet kan brukes av barn fra 8 år og oppover, samt av personer med reduserte fysiske, sensoriske eller mentale evner, eller med manglende erfaring og kunnskap, hvis de er under tilsyn eller har fått instruksjoner om bruken av apparatet på en trygg måte, slik at de forstår potensielle fareelementer. Barn må ikke leke med strykejernet. Rengjøring og vedlikehold skal ikke foretas av barn med mindre de er under tilsyn av en voksen.
- Strykejernet og ledningen må oppbevares utilgjengelig for barn som er yngre enn 8 år når strykejernet er slått på, eller når det kjøler seg ned.
-  **FORSIKTIG! Varm overflate.**  
Overflaten blir varm under bruk.

- Før du setter på strykejernet, må du forsikrede deg om at spenningen på nettverketsamsvarer med den som står indikert på registreringsplaten på strykejernet.
- Strykejernet må kobles til en jordet kontakt. Dersom du bruker skjøteledning, må du forsikre deg om at den har en jordet, topolet 16 A stikkontakt.
- Dersom sikringen i strykejernet går, vil ikke apparatet lenger kunne brukes. For å få apparatet til å virke normalt igjen, må strykejernet leveres på et autorisert servicesenter.
- For å unngå at, under uheldige forhold, fenomener som transiente spenningsfall eller fluktuasjoner forekommer, anbefaler vi at strykejernet er koplet til et strømmnett med en impedans på maksimum 0.27Ω. Om nødvendig, kan brukeren spørre strømleverandøren om hvor stor impedansen er ved koplingspunktet
- Still ikke apparatet under kranen for å fylletanken med vann.
- Trekk alltid ut nettstøpselet umiddelbart etter bruk og hvis du har mistanke om feil.
- Ikke dra i ledningen for å ta støpselet ut av stikkontakten.
- Før ikke strykejernet eller vanntanken ned ivann, eller annen flytende væske.
- Ikke la strykejernet være utsatt for ugunstige værforhold (regn, sol, frost, etc.).

### Viktig:

- Apparatet når høye temperaturer og produserer damp mens det brukes, noe som kan resultere i skolding eller forbrenning ved uforsiktig bruk.
- Dampslangen, underdelen og spesielt jernet kan bli varme under bruk.
- Ikke rett strykejernet mot personer eller dyr.
- Ikke tillat at ledningen kommer i kontakt med undersiden av strykejernet mens det er varmt.

## Beskrivelse

1. Vannbeholder
2. Fjernbar strykejern matte
3. Feste for oppbevaring av dampslange
4. Bærehåndtak
5. Rom for oppbevaring av strømledning
6. Hovedkontakt kabel
7. Damp slange
8. "Damp klar" - varselampe
9. "Fyll vannbeholderen" - varselampe \*
10. Pilotlampe ("på/av") \*
11. Hovedstrømsknapp 0/I
12. Damp generatorboks
13. Temperaturreguleringsknapp
14. Damputløserknapp
15. Damputløserknapp "Ultimate steam" \*
16. Strykejernets varselampe
17. Lås for dampknapp \*
18. 4 Strykeflate

### \* Avhengig av modell

## A Forberedelse



1. Fjern alle etiketter og beskyttelseslokket på strykejernssålen.
2. Plasser apparatet horisontalt på et robust og stabilt underlag. Du kan ta av setteplaten fra underdelen og plassere strykejernet på setteplaten igjen på et solid, stabilt og horisontalt underlag.
3. Fyll vannbeholderen. Pass på at du ikke fyller på over nivåmerket.
4. Strekk ut strømledningen og koble den til en jordet stikkontakt.
5. Slå på "0/I" bryteren for varmetanken og hovedstrømmen (11) så den står på "I".
6. Etter noen minutter begynner lampen "Damp klar" (8) å lyse. Det betyr at apparatet er klart til bruk. Ved første gangs oppvarming og etter avkalking (Calc'n Clean) bruker dampgeneratoren lengre tid på å nå tilstanden "Damp klar". Når det allerede er vann i dampgeneratoren ved vanlig bruk, går oppvarmingen til damptemperatur raskere.
7. Dette apparatet har en innebygd sensor for måling av vannstanden. Varsellampen vil lyse for å indikere "fyll på vanntanken" (9\*) når den er tom.

### eller (avhengig av modell):

Hvis lampen "damp klar" (8) lyser og dampen ikke kommer ut når du trykker på dampknappen (14-15\*), må du fylle vanntanken.

## Viktig:

- Du kan bruke kranvann.  
Bland springvann med destillert vann i forholdet 1:1 for å forlenge optimal dampfunksjon. Hvis springvannet i ditt distrikt er veldig hardt, bland springvannet med destillert vann i forholdet 1:2. Ta kontakt med ditt lokale vannverk for å få informasjon om hardheten på vannet.
- Vanntanken kan fylles når som helst mens du bruker strykejernet.
- For å unngå ødeleggelse og/eller forurensing av vanntanken er det viktig at den ikke fylles med parfyme, eddik, stivelse, kalkfjernende produkter, tilsetningsstoffer eller andre kjemiske produkter.  
**Enhver skade som skyldes bruk av nevnte produkter, vil oppheve garantien.**
- Strykejernet er ikke konstruert for å hvile på hælen. Sett det alltid horisontalt på strykeunderlaget (2).
- Setteplaten kan plasseres på området som er tilpasset for denne på apparatet, eller på hvilket som helst annet passende område.  
**Ikke sett strykejernet på apparatet uten setteplaten.**
- Ved førstegangsbruk, kan strykejernet utstøte damp eller lukt samt hvite partikler fra sålen, dette er helt normalt og vil forsvinne etter noen minutter.
- Så lenge dampknappen holdes inne, kan det komme en pumpelyd fra vanntanken, dette er normalt og betyr at det pumpes vann til damptanken.

## Regulering av temperaturen



1. Kontroller riktig stryketemperatur på etiketten på klærne som skal strykes.
2. Drei temperaturvelgeren (13) til ønsket stilling:
  - Syntetisk stoff
  - Silke – Ull
  - Bomull – Lin
3. Varsellampen (16) vil lyse mens strykejernet varmes opp, og slukkes når strykejernet har nådd riktig temperatur.

## Anbefalinger:

- Separer klærne etter etiketten for vask og stryk, begynn alltid å stryke først de klærne som må strykes på lavest temperatur.
- Dersom du ikke er sikker på hvilket stoff det er i et klesplagg, bør du starte å stryke på lav temperatur og tilpasse til riktig temperatur på et område av plagget som ikke vil synes.

## B Dampstryking



1. Drei temperaturvelgeren (13) til ønsket stilling.
2. Trykk på damputløsningsknappen for å slippe ut damp.

### Merk:

- Ved stryking på lavere temperaturer “•” trykker du på dampknappen (14) noen få sekunder av gangen.  
Hvis du oppdager at det renner vann ut av sålen, må du velge en høyere temperaturinnstilling (**pass på at plagget tåler stryking ved denne temperaturen**).
- Hver gang du begynner å bruke strykejernet, kan det skje at det kommer ut vanddråper sammen med dampen.  
Derfor er det tilrådelig å prøve strykejernet på strykebrettet eller et stoffstykke til å begynne med.

**Tips:** For vedle strykeresultater stryker du til slutt noen ganger uten damp for å tørke plagget.

## STRYKEJERN MED KORKHÅNDTAK

### (avhengig av modell):

Kontinuerlig damp slås på ved å trykke på låseknappen (17\*) og skyve den bakover til den låses. Kontinuerlig damp slås av ved å skyve låseknappen forover.

### Viktig:

- Dampslangen kan bli varm dersom man stryker lenge, dette er helt normalt.

## “PulseSteam” -funksjon



Strykejernet har en spesialfunksjon for å håndtere spesielt vanskelige skrukker.

Når damputløserknappen er aktivert, avgir dampgeneratoren tre kraftige dampsjokk, slik at dampen trenger enda dypere inn i stoffet.

1. Sett temperaturvelgeren (13) på “•••”
2. Trykk to ganger (dobbelklikk) på damputløserknappen (14) nederst på håndtaket.

### eller (avhengig av modell)

Trykk så vidt på damputløserknappen (15\*) øverst på håndtaket.

**Merk:** Det er mulig å stanse dampsjokkene ved å trykke en gang til på dampknappen.



## “Ultimate steam” -funksjon

### (avhengig av modell)

“Ultimate steam”-funksjonen bidrar til å gjøre vanskelige tekstiler mykere, slik som olabukser og linduker. Når du bruker “Ultimate steam”-knappen (15\*) vil dampgeneratoren produsere en ekstra mengde damp. Funksjonen bør brukes i intervaller på et par sekunder, for å være mest effektiv.

1. sett temperaturvelgeren (13) på “\*\*\*”
2. trykk på “Ultimate steam”-knappen (15\*).

### Viktig:

- Dampslangen kan bli varm dersom man stryker lenge, dette er helt normalt.
- **Merk:** Når du bruker “Pulse steam” eller “Ultimate steam”-funksjonen for første gang, kan det komme ut noen vanndråper. Vanndråpene vil forsvinne etter at du har brukt funksjonen noen gange.

## Stryking uten damp



1. Begynn å stryke uten å trykke på dampknappen.

## C Loddrett dampstryking



1. Sett temperaturknappen på “\*\*\*” eller “max”.
2. Ved å holde strykejernet vertikalt og samtidig trykke på dampknappen, kan du stryke gardiner og annet tøy som henger (jakker, dresser, kåper...).

**Dampen må aldri rettes direkte mot klær mens noen har dem på.**

**Dampen må aldri rettes mot personer eller dyr.**

## Rengjøring og vedlikehold



**Strykejernet må kobles fra strømmettet før du utfører rengjørings- eller vedlikeholdsarbeid.**

1. Når du er ferdig med å stryke, må strykejernet kobles fra og kjøles ned før rengjøring.
2. Vri termostaten på dampkjelen og til hovedstrømmen på “0” og ta ut støpselet.
3. Dersom det har dannet seg flekker eller belegg på strykejernssålen, må også denne tørkes med en fuktig klut.
4. Slipe- eller oppløsningsmiddel må ikke brukes.

## D Oppbevaring av strykejernet



1. Kjøøl ned strykejernet før setter det bort.
2. Vri termostaten på dampkjelen og til hovedstrømmen på “0” og ta ut støpselet.
3. Tøm vanntanken.
4. Sett strykejernet på setteplaten på apparatets underdel med strykesålen ned.
5. Oppbevar strømkabelen i oppbevaringsrommet (5) og dampslangen i lagringsfestet (3). Ikke tvinn ledningene for stramt.
6. Bruk bærehåndtakene (4) på siden når apparatet flyttes.

## E Stoff-beskyttelses strykesåle deksel



### (Avhengig av modell)

Stoff-beskyttelses strykesåle deksel brukes ved dampstryking av delikate plagg med maksimal temperatur uten at plaggene tar skade. Bruk av strykesåle dekslet eliminerer også problemet med skinnende reflekser på mørke plagg.

Det er tilrådelig å først stryke en liten del på innsiden av plagget for å se om det er egnet.

For å sette dekslet på strykesålen, plasser tuppen av strykejernet inn i tuppen av strykesåle dekslet og trekk det elastiske båndet over den laveste de len bak på strykejernet inntil det er godt festet. For å ta av strykesåle dekslet, trekk av det elastiske båndet og fjern det fra strykejernet.

Det stoff-beskyttende strykesåle dekslet kan kjøpes fra kundeservicen eller fra en spesialbutikk:



Kode for tilbehør (Kundeservice)	Navn på tilbehør (Spesialbutikker)
571510	TDZ2045
464849*	TDZ1520*

\* Strykejern med korkhåndtak

## Rengjøring av Kokeren

For å forlenge dampgeneratorens levetid og hindre kalkbelegg er det svært viktig å skylle vannbeholderen etter noen timers bruk (etter ca. 50 timer). Skyll oftere hvis vannet er hardt.

Bruk ikke avkalkningsmidler til å skylle beholderen, ettersom slike midler kan skade den.

1. Sjekk at apparatet er avkjølt og at det ikke har vært tilkoblet de 2 siste timene samt at den vanntanken (1) er tom.
2. Sett apparatet ditt på kanten av utslagsvasken din.
3. Fjern plastdekselet som ligger på bunn av apparatet ved å vri det til  posisjonen.
4. Skru ut varmtvannstankens dreneringsplugg ved hjelp av en mynt.
5. Hold dampgeneratoren på hodet og bruk en mugge for å fylle opp kokeren (på den underste delen) med 1/4 liter vann
6. Rist underdelen litt og tøm alt sammen ut igjen i en utslagsvask eller bøtte. For å oppnå best mulig resultat, foreslår vi at denne operasjonen gjentas et par ganger.  
**Viktig:** før du skrur i proppen igjen, sørg for at det ikke er igjen noe vann i kokeren.
7. Sett i kokerdreneringstappen og skru godt fast igjen med hjelp av en mynt.
8. Sett inn og lukk plastdekselet ved å vri det i  posisjonen.

## Forsiktig! Fare for brannskader!

Denne prosedyren bidrar til å fjerne kjelstein fra dampkammeret.

Denne rengjøringsprosedyren kan utføres av og til (ca. én gang i året) hvis det begynner å komme kalkpartikler ut av strykesålen etter en lang periodes bruk med meget hardt vann.

- a) Se til at strykejernet har kjølt seg ned.
- b) Still temperaturvelgeren (13) på strykejernet på "min".
- c) Fyll tanken med vann fra springen.
- d) Koble til strømledningen og sett hovedbryteren (11) på "I".
- e) Vent til indikatorlampen for "damp klar" (8) lyser.
- f) Hold strykejernet over vasken eller en beholder for å samle opp vannet.
- g) Trykk på dampknappen (14) og rist forsiktig på strykejernet. Kokende vann og damp vil komme ut, og kan bringe med seg kjelstein eller bunnfall. Dette tar cirka 5 minutter.
- h) Sett temperaturvelgeren (13) på "max" uten å trykke på dampknappen (14). Vannet i dampkammeret starter da å fordampe. Vent til alt vannet inne i kammeret er fordampet.
- i) Trekk det varme strykejernet over en tørr bomullsklut for å få bort eventuelle rester med det samme.

## Skroting

For aktuelle veiledninger angående skroting bør du ta kontakt med forhandleren eller med kommunen på stedet der du bor.



**Dette apparatet er klassifisert i henhold til det europeiske direktivet 2002/96/EF om avhending av elektrisk- og elektronisk utstyr.**

**Direktivet angir rammene for innlevering og gjenvinning av innbytteprodukter.**

## Problemer og løsninger

Problem	Mulige årsaker	Løsning
Dampgeneratoren starter ikke.	<ul style="list-style-type: none"> <li>• Problemer med tilkoblingen.</li> <li>• Damptanken er ikke slått på.</li> </ul>	<ul style="list-style-type: none"> <li>• Undersøk strømledningen, stikkkontakten og støpselet.</li> <li>• Slå på "0/I" bryteren for varmetanken og hovedstrømmen (11) så den står på "I".</li> </ul>
Strykejernet blir ikke varmt.	<ul style="list-style-type: none"> <li>• 0/I-bryteren på strykejernet står på "0".</li> <li>• Termostaten for regulering av temperaturen står på "min".</li> </ul>	<ul style="list-style-type: none"> <li>• Slå på "0/I" bryteren for varmetanken og hovedstrømmen (11) så den står på "I".</li> <li>• Vri termostaten (13) til ønsket temperatur.</li> </ul>

Problem	Mulige årsaker	Løsning
Det kommer røyk fra strykejernet når det slåes på.	<ul style="list-style-type: none"> <li>Ved førstegangsbruk: Noen av komponentene har blitt lett smurt på fabrikken og disse kan produsere noe røyk når strykejernet varmes opp for første gang.</li> <li>Ved senere bruk: Strykejernssålen kan være skitten.</li> </ul>	<ul style="list-style-type: none"> <li>Dette er helt normalt og vil opphøre etter en liten stund.</li> <li>Rengjør sålen slik det forklares i denne bruksanvisningen under rengjøring og vedlikehold.</li> </ul>
Det drypper vann fra hullene i strykejernssålen.	<ul style="list-style-type: none"> <li>Dampfunksjonen brukes før strykejernet har nådd riktig temperatur.</li> <li>Vannkondens i slangene grunnet førstegangsbruk eller fordi det er lenge siden strykejernet har blitt brukt.</li> <li>Dampgeneratoren inneholder for mye avsetninger.</li> </ul>	<ul style="list-style-type: none"> <li>Reduser dampstrømmen når du stryker ved lave temperaturer.</li> <li>Rett strykejernet vekk fra stryketøyet og trykk på dampknappen flere ganger, helt til det bare kommer ut damp.</li> <li>Rengjør vannsbeholderen som forklart i avsnittet "Calc'n'Clean" (F).</li> </ul>
Det kommer skitt fra sålen på strykejernet eller den er flekkete.	<ul style="list-style-type: none"> <li>Det har dannet seg belegg eller mineraloppsamlinger i damptanken.</li> <li>Det har vært brukt kjemiske rengjøringsmidler eller stivelse.</li> </ul>	<ul style="list-style-type: none"> <li>Bruk kranvann blandet med 50% destillert eller demineralisert vann. Hvis springvannet i ditt distrikt er veldig hardt, bland springvannet med destillert vann i forholdet 1:2.</li> <li>Tørk av sålen med en fuktig klut.</li> <li>Du må ikke tilsette stoffer i vannkokeren.</li> </ul>
Det kommer ingen damp fra strykejernet.	<ul style="list-style-type: none"> <li>Vannkokeren er ikke slått på eller vanntanken er tom.</li> </ul>	<ul style="list-style-type: none"> <li>Slå på "0/I" bryteren for varmetanken og hovedstrømmen (11) så den står på "1" og/eller fyll vanntanken.</li> </ul>
Plagget som strykes blir mørkt og/eller strykeflaten blir kleberlig.	<ul style="list-style-type: none"> <li>Den valgte temperaturen er for høy og har ødelagt plagget.</li> </ul>	<ul style="list-style-type: none"> <li>Velg en passende temperatur for det materialet og rengjør strykeflaten med en fuktig klut.</li> </ul>
Strykeflaten blir brun.	<ul style="list-style-type: none"> <li>Dette er en normal konsekvens ved bruk.</li> </ul>	<ul style="list-style-type: none"> <li>Rengjør jevnlig strykeflaten med en fuktig klut.</li> </ul>
Apparatet lager en pumpelyd.	<ul style="list-style-type: none"> <li>Vann pumpes inn i dampgeneratoren.</li> <li>Lyden stopper ikke.</li> </ul>	<ul style="list-style-type: none"> <li>Det er helt normalt.</li> <li>Dersom ikke lyden opphører, må dampgeneratoren ikke brukes. Ta kontakt med et autorisert servicesenter for å sjekke ut feilen.</li> </ul>
Tap av damptrykk under stryking	Dampknappen holdes nede over lengre tid.	Trykk på dampknappen gjentatte ganger. Dette vil føre til et bedre strykeresultat ved at tøyet tørker bedre og holder seg mykere
Det lekker vann fra varmtvannsbeholderen	Tappepluggen i bunnen av apparatet er løs.	Stram til tappepluggen med en mynt.
Vannflekker vises på tøyet under stryking.	Kan være forårsaket av damp som kondenserer på strykebrettet.	Tørk av tekstiltrekket som dekker strykebrettet, og stryk flekkene uten damp til de tørker.
Vannflekker kan vises på tøyet når "Ultimate steam"-funksjonen brukes.	Vannsprut er forårsaket av dampkondens i slagen når den kjøles ned etter bruk.	Etter en stund, slutter det å komme vannråper fra sålen etter bruk av "Ultimate steam"-funksjonen.
Slangen blir varm under bruk.	Dette er normalt. Det forårsakes av dampen som passerer gjennom slangen under dampstryking.	Plasser slangen på andre siden av deg, så du ikke kommer nær den under strykingen.
Strykejernet slutter ikke å slippe ut damp etter at det er satt på underlaget.	"Pulse steam" funksjonen aktivert av dobbeltklikk.	Trykk på utløseren én gang til, og strykejernet slutter å slippe ut damp umiddelbart.

Dersom ikke noe av dette som er nevnt ovenfor skulle løse problemet, ta kontakt med et autorisert teknisk servicesenter.

**Du kan laste ned denne bruksanvisningen fra Bosch sine nettsider.**

Tack för att du valt ångstationen sensixx B20L från Bosch, det nya systemet för ångstrykning. Läs användarinstruktionerna noggrant. Var god läs noga igenom denna bruksanvisning och spara den för framtida rådfrågning.

## Inledning

De innehåller viktig information om det här systemets unika egenskaper, och några tips på hur du kan göra det enklare att stryka. Vi hoppas att strykningen kommer att bli till en njutning med hjälp av den här ångstationen.

## Viktigt

Låt den första sidan av broschyren vara öppen. Det kommer att hjälpa dig förstå hur apparaten fungerar. Den här apparaten uppfyller internationell säkerhetsstandard.

Apparaten är gjord endast för användning i hushållet, varför industriellt bruk utesluts.

Den här apparaten får endast användas till de syften den är tillverkad för, d.v.s. som strykjärn. Alla andra användningsområden är olämpliga och innebär följaktligen fara.

Tillverkaren tar inte på sig något ansvar för skador som uppstår till följd av felaktig eller olämplig användning.

## Allmänna säkerhetsinstruktioner

- Lämna inte strykjärnet utan uppsikt när det är påslaget.
- Dra ut kontakten innan du fyller på vatten eller håller ut överblivet vatten efter användning.
- Apparaten måste användas och placeras på en stabil yta.
- När den befinner sig i sitt stöd bör du försäkra dig om att ytan som stödet står på är stabil.
- Använd inte strykjärnet om det har tappats, uppvisar tydliga tecken på skada eller om det läcker vatten. Det måste kontrolleras av ett auktoriserat tekniskt servicecenter innan det kan användas på nytt.
- För att undvika fara skall alla åtgärder och reparationer på apparaten, som t.ex. byte av elkabel, utföras av auktoriserad servicetekniker.
- Apparaten kan användas av barn från 8 år och personer med fysiska, sensoriska eller psykiska funktionshinder eller utan erfarenhet och kunskap, förutsatt att de övervakas eller instrueras i hur apparaten används på ett säkert sätt och förstår riskerna. Barn ska inte leka med apparaten. Rengöring och underhåll ska inte utföras av barn utan överinseende av vuxen.
- Håll strykjärnet och dess kabel utom räckhåll för barn under 8 år när det är strömsatt och medan det svalnar.
-  **WARNING! Het yta.**  
Ytan blir varm under användningen

- Kontrollera att strömstyrkan motsvarar den styrka som anges på apparatens informationsplatta innan du sätter i kontakten.
- Den här apparaten måste anslutas till ett jordat uttag. Om du använder en förlängningsladd måste den ha en jordad tvåpolig 16 A stickkontakt.
- Om säkringen går i strykjärnet, går det inte längre att använda apparaten. För att kunna användas igen måste apparaten tas till ett auktoriserat tekniskt servicecenter.
- För att undvika att fenomen som att transient spänning sjunker eller att belysningen fluktuerar vid dåliga strömförsörjningsförhållanden, rekommenderar vi att du ansluter strykjärnet till ett strömförsörjningssystem med en maximal impedans på 0.27Ω. Vid behov, kan användaren fråga det allmänna strömförsörjningsbolaget omsystemimpedansen vid gränssnittsstället.
- Apparaten får aldrig placeras under kranen för att fyllas med vatten.
- Drag ur kontakten när apparaten inte används eller om du misstänker fel.
- Man får inte dra ut stickkontakten från eluttaget genom att dra i sladden.
- Sänk aldrig ner strykjärnet eller ångtanken ivatten eller någon annan vätska.
- Ställ inte apparaten där den påverkas avväderförhållanden (regn, sol, frost etc.).

### Viktigt:

- Den här apparaten uppnår höga temperature och producerar ånga under användningen, vilket kan orsaka brännskador vid oaktsamt användande.
- Ångslangen, basstationen och i synnerhet strykjärnet blir mycket varma under användningen.
- Rikta aldrig ångan mot människor eller djur.
- Låt inte sladden vidröra strykjärnet när det är varmt.

## Beskrivning

1. Vattentank
  2. Borttagbart stöd
  3. Ångslangsförvaringens fastsättning
  4. Bärhandtag
  5. Förvaringsfack till strömledningen
  6. Sladd och förvaringsbygel
  7. Ångslang
  8. Indikatorlampa för "Ånga redo"
  9. Indikatorlampa "Tom vattentank" \*
  10. Kontrollampa "till/från" \*
  11. 0/I-knapp
  12. Inbyggd ånggenerator
  13. Temperaturreglage
  14. Strykjärnets knapp för ångutsläpp
  15. Strykjärnets knapp för ångutsläpp "Ultimate steam" \*
  16. Indikatorlampa för strykning
  17. Lås för ångknapp \*
  18. Sula
- \* Enligt modell

## A Förberedelser



1. Ta bort etiketter och skyddshölje från sulan.
2. Placera apparaten vägrätt på en stabil, fast yta. Du kan ta bort stödet från strykjärnet och placera det på en annan fast och stabil vägrät yta.
3. Fyll vattentanken och se till att inte överstiga nivåmarkeringen.
4. Rulla ut sladden helt och sätt i kontakten i ett jordat uttag.
5. Ställ kokarens "0/I"-knapp och huvudström-brytare (11) på läget "I".
6. Indikatorn "Ånga redo" (8) lyser efter några minuter och visar att produkten är redo att användas.  
Ånggeneratorm tar endast längre tid att uppnå "Ånga redo" under den första uppvärmningen eller efter att avkalkning utförts (Calc'n clean). När vattnet redan finns i ånggeneratorm under vanlig användning kommer uppvärmningen till arbetstemperatur att gå snabbare.
7. Den här apparaten har en inbyggd sensor för vattennivån. Indikatorn för "tom vattentank" (9\*) tänds när vattentanken är tom.  
**eller (enligt modell):**  
Om lampan för "ånga redo" (8) tänds och ånga inte kommer ut när du trycker på ångutsläppsknappen (14-15\*) bör du fylla på vattentanken.

## Viktigt:

- Kranvatten kan användas.  
För att bibehålla ångfunktionen i gott skick rekommenderas att blanda lika delar kranvatten och destillerat vatten. Om ditt kranvatten har ovanligt hög hårdhetsgrad, blanda en del kranvatten med två delar destillerat vatten.  
Du kan kontrollera vattnets hårdhet hos ditt lokala vattenledningsverk.
- Vattentanken kan fyllas när som helst medan du använder apparaten.
- För att undvika skada och/eller förorening av vattentanken och vattenkokaren, håll inte parfym, vinäger, stärkelse, avkalkningsmedel, tillsatssämnen eller några andra kemiska produkter i vattentanken.  
**Orsakas skador p.g.a. användning av ovan nämnda produkter ogiltigförklaras garantin.**
- Strykjärnet är inte utformat för att stå upprätt. Placera det alltid horisontellt på strykjärnsplattan (2).
- Stödet kan placeras i det specialdesignade området på produkten, eller på någon annan lämplig plats i närheten av strykningsområdet.  
**Låt aldrig strykjärnet vila på strykplattan utan stöd.**
- Under den första användningen kan strykjärnet ge ifrån sig vissa ångor och lukter, tillsammans med vita partiklar på sulan. Detta är normalt och upphör efter några minuter.
- Medan knappen för ångutsläpp är intryckt kan vattentanken ge ifrån sig ett pump ljud. Detta är normalt och anger att vatten pumpas in i ångtanken.

## Temperaturinställning



1. Kontrollera tvättlappen på kläderna för att bestämma rätt temperatur för strykning.
2. Ställ temperaturväljaren (13) i önskat läge:

- Syntet
- Silke – Ull
- Bomull – Linne

3. Indikatorlampan (16) kommer att förbli tänd medan strykjärnet värms upp, och släcks så fort strykjärnet har uppnått vald temperatur.

## Tips:

- Sortera dina kläder utifrån tvättlapparna. Börja alltid med kläder som behöver strykas på de lägsta temperaturerna.
- Om du inte är säker på vilket material ett plagg är gjort av bör du börja med att stryka på en låg temperatur, på en liten del av plagget som oftast inte syns när du bär det.

## B Strykning med ånga



1. Ställ temperaturväljaren (13) i önskat läge.
2. Tryck på ångknappen för att frigöra ånga.

### Varning :

- När man stryker med lägre temperatur “\*” ska man bara trycka ett par sekunder åt gången på ångutsläppsknappen (14).  
Om vatten droppar från stryksulan väljer man en högre temperatur (**kontrollera att plagget tål högre temperatur**).
- Varje gång man börjar stryka kan det hända att det droppar vatten tillsammans med ångan.  
Därför råder vi dig att testa strykjärnet på strykbrådan eller en trasa innan du börjar stryka.

**Tips:** För bättre resultat, stryk de sista dragen utan ånga så att plagget torkar.

## STRYKJÄRNSHANDTAG AV KORK

### (beroende på modell):

För permanent ånga, tryck på låsknappen (17\*) och skjut den bakåt tills den låser sig. För att stänga av den permanenta ångan, skjut låsknappen framåt.

### Viktigt:

- Ångslangen kan hettas upp om du stryker länge. Detta är normalt.

## Funktionen ”PulseSteam”



Den här apparaten har en specialfunktion för svåra veck.

När ångutsläppsknappen aktiveras avger ånggeneratoren tre kraftfulla ångpuffar så att ångan når ännu djupare ner i textilerna.

1. Ställ temperaturväljaren (13) på “•••”
2. Tryck snabbt på ångutsläppsknappen (14) längst ner på handtaget två gånger (dubbelklicka) **eller (enligt modell)**  
Tryck kort på ångutsläppsknappen (15\*) högst upp på handtaget.

**ANM.:** Man kan stoppa ångpuffarna genom att trycka in ångknappen snabbt igen.



## Funktionen "Ultimate steam"

### (beror på modellen)

Funktionen "Ultimate steam" bidrar till att snabbare mjuka upp mycket envisa plagg, som t.ex. jeans eller linnedukar. När knappen för "Ultimate steam" (15\*) aktiveras avger ånggeneratoren en extra mängd ånga. För att vara mest effektiv ska funktionen användas under intervaller på ett par sekunder.

1. ställ temperaturväljaren (13) på "•••"
2. tryck ned knappen för "Ultimate steam" (15\*).

### Viktigt:

- Ångslangen kan hettas upp om du stryker länge. Detta är normalt.
- **OBS:** En del vattendroppar kan framträda första gången du använder funktionen "Pulse steam" eller "Ultimate steam". Vattendropparna kommer att försvinna efter att du har använt funktionen en liten tid.

## Strykning utan ånga



1. Stryk utan att trycka på knappen för ångutsläpp.

## C Lodrät ånga



1. Ställ in temperaturkontrollen på läget "•••" eller "max".
2. Du kan stryka gardiner och hängande kläder (jackor, kostymer, kappor etc.) genom att placera strykjärnet lodrätt och trycka på knappen för ångutsläpp.

**Rikta aldrig ångstrålen mot plagg som någon har på sig.**

**Rikta aldrig ångan mot människor eller djur.**

## Rengöring & underhåll



**Dra alltid ut strykjärnets kontakt ur vägguttaget innan du utför några rengörings- eller underhållsåtgärder.**

1. Dra ut kontakten och låt apparaten svalna innan du rengör den.
2. Torka av strykjärnets hölje, handtag och metallytor med en fuktig trasa.
3. Rengör sulan med en fuktig trasa om den är smutsig eller täckt av beläggning.
4. Använd aldrig slipmedel eller lösningsmedel.

## D Förvaring



1. Låt alltid strykjärnet svalna innan du lägger undan apparaten.
2. Ställ in strömmen och ångkokaren på läget "0" och dra ur kontakten.
3. Töm vattentanken.
4. Placera strykjärnet i stödet med sulan nedåt.
5. Förvara elkabeln i förvaringsutrymmet (5) och ångslangen i förvaringsfästet (3). Linda inte kablarna för hårt.
6. Använd bärhandtagen (4) på sidorna när du ska flytta på produkten.

## E Sulskydd i textil



### (enligt modell)

Det här skyddet används för att stryka ömtåliga plagg på maxtemperatur utan att skada dem.

Användningen av sulskyddet i textil innebär också att ingen trasa behöver användas för att undvika att mörka tyger blir glansiga vid strykning.

Du rekommenderas att först stryka en liten del på insidan av plagget för att se hur resultatet blir.

För att sätta dit skyddet på strykjärnet placerar du strykjärnets spets i skyddets kant och drar det elastiska bandet längs strykjärnets undersida till det sitter bra. För att ta bort sulskyddet i textil drar du i det elastiska bandet och separerar det på så sätt från strykjärnet.

Sulskyddet i textil finns att köpa som en tjänst efter försäljningen av strykjärnet samt i specialbutiker.

Reservdelsnummer (kundservice)	Namn på reservdel (fackhandel)
571510	TDZ2045
464849*	TDZ1520*

\* Strykjärnshandtag av kork



## F Calc'n'Clean

### Att rengöra kokaren

För att förlänga livslängden på din ånggenerator och undvika kalkavlagringar är det extremt viktigt att skölja ut ångstationens behållare efter flera timmars användning (efter ca. 50 timmar). Om det är hårt vatten där du bor, öka frekvensen.

Använd inte avkalkningsmedel för att skölja ur ångstationens behållare. Skador kan uppstå.

1. Kontrollera att apparaten är kall och att kontakten varit ur i mer än 2 timmar, samt att den vattenbehållaren (1) är tom.

2. Lägg apparaten vid sidan av diskhon.
3. Ta bort plastlocket från apparatens botten genom att vrida det till läget .
4. Skruva loss kokarens tömningsplugg med hjälp av ett mynt.
5. Håll ånggeneratormen upp och ner och fyll kokaren (på basenheten) med 1/4 liter vatten med hjälp av en tillbringare.
6. Skaka basenheten under några sekunder och töm den sedan helt över diskhon eller en hink. För bästa resultat rekommenderar vi att du upprepar den här proceduren en gång till.  
**Viktigt:** försäkra dig om att inget vatten är kvar i kokaren innan du stänger den igen.
7. Sätt dit kokarens avtappningsplugg igen och skruva åt den med hjälp av ett mynt.
8. Sätt tillbaka och stäng plastlocket genom att vrida det till läget .

- d) Anslut elkabeln och placera huvudströmbrytaren (11) i läget "I".
- e) Vänta tills indikatorlampan "Ånga redo" (8) tänds.
- f) Håll strykjärnet över vasken eller en behållare så att vattnet samlas upp.
- g) Tryck på ångutsläppsknappen (14) och skaka strykjärnet försiktigt. Kokande vatten och ånga kommer ut, tillsammans med kalk eller avlagringar som kan ha funnits där. Detta kan ta upp till fem minuter.
- h) Placera strykjärnets temperaturväljare (13) i "max"-läget, utan att trycka på ångutsläppsknappen (14). Vattnet i ångkammaren börjar förångas. Vänta tills allt vatten inuti kammaren har förångats.
- i) Rengör stryksulan genom att genast gnugga bort eventuellt överskott genom att föra det heta strykjärnet över en torr bomullstrasa.

## G

### Spolning av strykjärnets ångkammare

#### Varning! Risk för brännskador!

Med den här metoden avlägsnar du kalkpartiklar från ångkammaren.

Den här rengöringsproceduren kan utföras sporadiskt (ungefär en gång per år) när det börjar komma ut kalkavlagringar ur stryksulan efter en längre periods användning med väldigt hårt vatten.

- a) Se till att strykjärnet har svalnat.
- b) Placera strykjärnets temperaturväljare (13) i "min"-läget.
- c) Fyll tanken med kravatten.

## Avfallshantering

Våra produkter är miljövänligt förpackade i material som till största delen kan återvinnas. Hör med din kommun eller det lokala renhållningsverket var du kan lämna använt förpackningsmaterial och gamla hushållsprodukter.



**Denna enhet är märkt i enlighet med det europeiska direktivet 2002/96/EG om avfall som utgörs av eller innehåller elektroniska produkter.**

**Direktivet anger ramarna för inom EU giltigt återtagande och korrekt återvinning av uttjänta enheter.**

## Felsökning

Problem	Möjliga orsaker	Lösning
Ånggeneratormen sätter inte igång.	<ul style="list-style-type: none"> <li>• Det är problem med anslutningen.</li> <li>• Ångtanken är inte på.</li> </ul>	<ul style="list-style-type: none"> <li>• Kontrollera sladden, kontakten och uttaget.</li> <li>• Ställ kokarens "0/I"-knapp och huvudströmbrytare (11) på läget "I".</li> </ul>
Strykjärnet värms inte upp.	<ul style="list-style-type: none"> <li>• "0/I"-knappen befinner sig i läget "0".</li> <li>• Temperaturkontrollen är inställd på "min".</li> </ul>	<ul style="list-style-type: none"> <li>• Ställ kokarens "0/I"-knapp och huvudströmbrytare (11) på läget "I".</li> <li>• Ställ in temperaturkontrollen (13) på önskat läge.</li> </ul>
Strykjärnet börjar ryka när det är på.	<ul style="list-style-type: none"> <li>• Under första användningen: Vissa komponenter har blivit lätt infettade på fabriken och kan ge ifrån sig lite rök när de hettas upp för första gången.</li> <li>• Under senare användning: sulan kan vara smutsig.</li> </ul>	<ul style="list-style-type: none"> <li>• Det är helt normalt och kommer att upphöra efter en kort stund.</li> <li>• Rengör sulan i enlighet med instruktionerna i den här manualen.</li> </ul>



Problem	Möjliga orsaker	Lösning
Vatten rinner igenom hålen på sulan.	<ul style="list-style-type: none"> <li>Ångfunktionen används innan den har nått rätt temperatur.</li> <li>Vattnet kondenseras inuti rören eftersom ångan används för första gången eller inte har använts på länge.</li> <li>Ånggeneratorn innehåller för mycket kalk.</li> </ul>	<ul style="list-style-type: none"> <li>Minska ångflödet när du stryker på låga temperaturer.</li> <li>Rikta ångan bort från strykområdet och tryck på knappen för ångutsläpp tills det kommer ut ånga.</li> <li>Rengör vattenkokaren på det sätt som beskrivs i avsnittet "Calc'n Clean" (F).</li> </ul>
Det kommer ut smuts genom sulan eller sulan är smutsig.	<ul style="list-style-type: none"> <li>Det har skapats beläggningar eller mineraler i ångtanken.</li> <li>Kemiska produkter eller tillsatsämnen har använts.</li> </ul>	<ul style="list-style-type: none"> <li>Använd kranvatten blandat med 50% destillerat eller avmineraliserat vatten. Om ditt kranvatten har ovanligt hög hårdhetsgrad, blanda en del kranvatten med två delar destillerat vatten.</li> <li>Rengör sulan med en fuktig trasa.</li> <li>Tillsätt aldrig några produkter till kokvattnet.</li> </ul>
Strykjärnet producerar ingen ånga.	<ul style="list-style-type: none"> <li>Kokaren är inte på eller vattentanken är tom.</li> </ul>	<ul style="list-style-type: none"> <li>Ställ kokarens "0/I"-knapp och huvudströmbrytare (11) på läget "I" och/eller fyll vattentanken.</li> </ul>
Det strukna tyget mörknar och/eller fastnar på sulan.	<ul style="list-style-type: none"> <li>Den valda temperaturen är för hög och har skadat tyget.</li> </ul>	<ul style="list-style-type: none"> <li>Välj en lämplig temperatur för materialet och rengör sulan med en fuktig trasa.</li> </ul>
Sulan blir brun.	<ul style="list-style-type: none"> <li>Det är en vanlig följd av användningen.</li> </ul>	<ul style="list-style-type: none"> <li>Rengör regelbundet sulan med en fuktig trasa.</li> </ul>
Apparaten ger ifrån sig ett pump ljud.	<ul style="list-style-type: none"> <li>Vatten pumpas in i ångtanken.</li> <li>Ljudet upphör inte.</li> </ul>	<ul style="list-style-type: none"> <li>Det är normalt.</li> <li>Om ljudet inte upphör bör du sluta att använda ånggeneratorn och kontakta ett auktoriserat tekniskt servicecenter.</li> </ul>
Förlust av ångtrycket under strykningen	<ul style="list-style-type: none"> <li>Ångknappen hålls intryckt under för lång tid</li> </ul>	<ul style="list-style-type: none"> <li>Tryck på ångknappen med jämna mellanrum. Detta ger ett bättre strykresultat eftersom tyger torkar på ett bättre sätt och håller sig mjukare</li> </ul>
Vattenbehållaren läcker	<ul style="list-style-type: none"> <li>Avtappningspluggen under enheten sitter löst.</li> </ul>	<ul style="list-style-type: none"> <li>Dra åt avtappningspluggen med ett mynt eller liknande</li> </ul>
Vattenfläckar syns på plagget under strykning.	<ul style="list-style-type: none"> <li>Kan orsakas av ånga som kondenserats på strykbrådan.</li> </ul>	<ul style="list-style-type: none"> <li>Torka av strykbrädans tygöverdrag och stryk fläckarna utan ånga för att torka dem.</li> </ul>
Vattenfläckar syns på plagget under användning av funktionen "Ultimate steam".	<ul style="list-style-type: none"> <li>Vattenfläckar orsakas av ångkondensering i slangen vid nedkyllning efter användning.</li> </ul>	<ul style="list-style-type: none"> <li>Vattendroppar upphör att komma ut ur stryksulan efter att funktionen "Ultimate steam" har använts en liten tid.</li> </ul>
Slangen blir varm under användning.	<ul style="list-style-type: none"> <li>Detta är normalt och orsakas av ångan som passerar genom slangen under ångstrykning.</li> </ul>	<ul style="list-style-type: none"> <li>Placera slangen på den andra sidan så att du inte kan komma åt den under strykning.</li> </ul>
Strykjärnet slutar inte att ånga efter att du placerat det på plattan.	<ul style="list-style-type: none"> <li>Funktionen "Pulse steam" är aktiverad genom dubbelklick.</li> </ul>	<ul style="list-style-type: none"> <li>Tryck bara på knappen igen och strykjärnet slutar ånga omedelbart.</li> </ul>

Om ovanstående råd inte löser problemet bör du kontakta ett auktoriserat tekniskt servicecenter.

**Du kan ladda ner denna handbok från Bosch lokala hemsidor.**

**Kiitämme teitä sensixx B20L -höyrysiiliytisaseman valinnasta. Tämä on Boschin uusi ammattimainen höyrysiiliytisjärjestelmä.**

**Lue huolellisesti laitteen käyttöohjeet ja säilytä ne mahdollista myöhempää tarvetta varten.**

## Johdanto

Lue ohjeet ennen käyttöä. Ne sisältävät arvokasta tietoa tämän järjestelmän ainutlaatuisista ominaisuuksista ja neuvoja helpompaa siilytystä varten.

Toivomme, että nautit siilyttämisestä tämän höyrysiiliytisaseman kanssa.

## Tärkeää

Ota esille ohjekirjan ensimmäinen sivu, tämä auttaa sinua ymmärtämään miten laite toimii.

Laite on kansainvälisten turvastandardien mukainen. Tämä laite on tarkoitettu ainoastaan kotikäyttöön eikä missään tapauksessa teollisuuskäyttöön.

Laitetta saa käyttää ainoastaan sen suunniteltuun käyttötarkoitukseen, eli siilyttämiseen. Kaikki muu käyttö katsotaan epäsopivaksi ja siten vaaralliseksi. Valmistaja ei ole vastuussa vahingoista, jotka aiheutuvat laitteen väärinkäytöstä tai käytöstä muuhun tarkoitukseen.

## Yleiset turvaohjeet

- Älä jätä siilytysrautaa vartioimatta sen ollessa kytkettynä sähköpistokkeeseen.
- Irrota pistoke pistorasiasta ennen kuin täytätlaitteen vedellä tai ennen kuin poistat jäljellejäävän veden käytön jälkeen.
- Laitetta on käytettävä ja säilytettävä vakaallapinnalla.
- Kun laite asetetaan tukitelineelle, onkäyttäjän varmistettava tukitelineen alustanvakaus.
- Älä käytä siilytysrautaa, jos se on tippunut,siinä näkyy vaurioiden merkkejä tai siitävuotaa vettä. Se on vietävä valtuutettuunhuoltokeskukseen tarkistettavaksi ennen kuinsitä voi käyttää uudelleen.
- Jotta vaaratilanteet vältettäisiin, kaikki laitteen vaatimat toimenpiteet, esim. viallisen virtajohdon vaihto, on annettava valtuutetun huoltopalvelun tehtäväksi.
- Tätä laitetta voivat käyttää 8-vuotiaat ja sitä vanhemmat lapset ja henkilöt, joilla on rajoitetut fyysiset, aistilliset tai henkiset kyvyt tai joilla ei ole kokemusta tai tuntemusta laitteesta, jos heitä valvotaan tai ohjataan laitteen turvallisessa käytössä ja he ymmärtävät sen käyttöön liittyvät vaarat.Lapset eivät saa leikkiä laitteella. Lapset eivät saa puhdistaa tai huoltaa laitetta ilman valvontaa.
- Pidä siilytysrauta ja sen virtajohto alle 8-vuotiaiden lapsien ulottumattomissa, kun laite on kytketty sähköverkkoon tai jäähtyy.
-  HUOMIO. Kuuma pinta.  
Pinta kuumenee käytön aikana.

- Ennen laitteen kytkemistä sähköverkkoon ontarkistettava, että jännite vastaa tyyppikilvessäolevaa jännitettä.
- Laite on kytkettävä maadoitettuun pistorasiaan. Jatkojohtoa käytettäessä tulee varmistaa, että siinä on 16A kaksinapainen pistoke maadoituksella.
- Jos laitteeseen asetettu turvasulake palaa, laitetulee toimimattomaksi. Laitteen saattamiseksi toimintakuntoon on se vietävä valtuutettuunhuoltokeskukseen.
- Jotta ilmiöt, kuten sysäysjännitteen laskut tai sytytyksen vaihtelut, vältettäisiin virransyötön epäsuotuisien olosuhteiden aikana, silitysrauta on suositeltavaa liittää virransyöttöjärjestelmään, jonka maksimi-impedanssi on 0,27Ω. Käyttäjä voi tarvittaessa pyytää julkiselta energiayhtiöltä liitoskohdan impedanssin
- Laitetta ei saa ikinä laittaa hanan alle vedentäyttämistä varten.
- Irrota laite verkkovirtalähteestä jokaisen käyttökerran jälkeen tai aina kun sen epäillään olevan vioittunut.
- Pistoketta ei saa irrottaa pistorasiastavetämällä johdosta.
- Älä ikinä upota silitysrauta tai höyrysäiliötä veteen tai muihin nesteisiin.
- Älä jätä laitetta alttiiksi ilmastollisille tekijöille (sade, aurinko, pakkanen jne.).

### Tärkeää:

- Laite tulee hyvin kuumaksi ja tuottaa höyryä käytön aikana, tämä saattaa aiheuttaa palohaavoja tai –vammoja, jos laitetta ei käytetä oikein.
- Höyryputki, tukialusta ja erityisesti silitysrauta voivat kuumentua käytön aikana.
- Älä ikinä kohdista höyryä ihmisiä tai eläimiä kohti.
- Älä anna johdon koskettaa silitysraudan mahdollisesti vielä kuumaa pohjaa.

## Kuvaus

1. Vesisäiliö
2. Irrotettava teräslevy
3. Höyryletkun pidike
4. Kantokahvat
5. Virtajohdon säilytystila
6. Pistotulppa kaapeli
7. Höyryletku
8. "Höyry valmis" -merkkivalo
9. "Täytä vesisäiliö" -merkkivalo \*
10. "Päällä / Pois" -merkkivalo \*
11. Virtakytin
12. Sisäänrakennetun höyrygeneraattorin kotelo
13. Lämpötilasäädin
14. Silitysraudan höyrynäppäin
15. Silitysraudan höyrynäppäin "Ultimate steam" \*
16. Silityksen merkkivalo
17. Höyrypainikkeen lukitsin \*
18. Alusta

\* Mallista riippuen

## A Valmistelut



1. Irrota merkit tai suojat silityspohjasta.
2. Aseta laite vaakasuoraan vakaalle pinnalle. Voit irrottaa silitysalustan laitteesta ja asettaa raudan siihen tai jollekin muulle vakaalle, vaakasuoralle pinnalle.
3. Täytä vesisäiliö ja varmista, ettet ylitä tasomerkin-tää.
4. Kelaia virtajohto (6) auki ja yhdistä se maadoitet-tuun pistorasiaan.
5. Aseta virtakytin (11) päälle ("I" -asentoon).
6. "Höyry valmis" -merkkivalo (8) syttyy useiden minuuttien jälkeen ilmoittaen, että laite on valmis käytettäväksi.

Höyry-yksikön "Höyry valmis" -tilan saavuttaminen vaatii enemmän aikaa vain ensimmäisellä kuumen-nuskerralla, tai kalkinpoistotoiminnon (Calc'n clean) suorittamisen jälkeen.

Kun vettä on höyry-yksikössä normaalin käytön aikana, käyttölämpötilan saavuttaminen on nopeampaa.

7. Tässä laitteessa on sisäänrakennettu vesitason anturi. "Täytä vesisäiliö" -merkkivalo (9\*) syttyy, kun vesisäiliö on tyhjä.

### **tai (mallista riippuen):**

Jos "höyry valmis" -merkkivalo (8) syttyy eikä höyryä tule höyrytyspainiketta (14-15\*) painaessa, täytä vesisäiliö.

## Tärkeää:

- Hanavettä voidaan käyttää.  
Voit pidentää optimaalista höyrytystoimintoa sekoitamalla hanavettä pulloitettuun veteen suhteessa 1:1. Jos alueesi hanavesi on erittäin kovaa, sekoita hanavettä pulloitettuun veteen suhteessa 1:2.  
Voit tiedustella veden kovuutta paikalliselta vesilaitokselta.
- Vesisäiliö voidaan täyttää milloin tahansa laitetta käytettäessä.
- Välttyäksesi vahingoilta ja/tai saastumiselta vesisäiliössä ja kuumavesisäiliössä, älä käytä hajustettua vettä, viinietikkaa, tärkkipä, kalkinpoistoaineita, lisäaineita tai mitään muita kemikaaleja.

### Edellä mainittujen aineiden käyttö mitätöi takuun.

- Silitysrautaa ei ole suunniteltu pidettäväksi pystysuorassa. Aseta silitysrauta aina vaakasuorassa silityspohjan (2) päälle.
- Silitysalusta voidaan asettaa laitteessa sitä varten olevaan syvennykseen tai johonkin muuhun paikkaan silitysalueen lähellä.  
**Älä ikinä aseta silitysrautaa vaakasuoraan asentoon ilman silitysalustaa!**
- Ensimmäisellä käyttökerralla rauta saattaa tuottaa höyryä ja hajua yhdessä valkoisten hiukkasten kanssa silityspohjasta. Tämä on normaalia ja loppuu muutaman minuutin kuluttua.
- Painettaessa höyrynäppäintä vesisäiliöstä saattaa kuulua pumppaava ääni. Tämä on tavallista ja osoittaa, että vettä pumpataan höyrysäiliöön.

## Lämpötilan säätäminen



- Tarkista vaateen silitysohje määrittääksesi oikean silityslämpötilan.
- Käännä lämpötilavalitsin (13) vaadittuun asetukseen:

- Keinokuidut
- Silkki – Villa
- Puuvilla – Pellava

- Merkkivalo (16) palaa silloin, kun rauta lämpenee ja vastaavasti sammuu, kun rauta saavuttaa valitun lämpötilan.

## Ohjeita:

- Lajittele vaatteet pesuohjeiden mukaan, aloittaen aina vaateista, jotka on sillettävä alhaisimmalla lämpötilalla.
- Jos et ole varma vaateen kankaasta, aloita silitys alhaisella lämpötilalla ja päätä oikea lämpötila silittämällä pienen alan kohdasta, joka ei näy vaatetta käytettäessä.

## B Silittäminen höyryllä



- Käännä lämpötilavalitsin (13) vaadittuun asetukseen.
- Paina höyrytyspainiketta aktivoidaksesi höyrytystoiminnon.

### Huomaa:

- Kun silität alhaisemmalla “•” lämpötila-asetuksella, paina höyrytyspainiketta (14) vain muutaman sekunnin ajan kerrallaan.  
Jos silityspohjasta tippuu vettä, aseta lämpötila korkeampaan asetukseen (**varmista, että tekstiiliä voidaan silittää valitulla lämpötila-asetuksella**).
- Jokaisen käyttökerran alussa höyryn mukana voi tulla ulos joitakin vesipisaroita.  
Kokeile silitysrautaa aluksi silityslautaan tai kangaspalaan.

**Vinkki:** viimeiset kerrat on suositeltavaa silittää ilman höyryä kuivaan tekstiiliin parhaiden tuloksien saavuttamiseksi.

## KORKKIKAHVAINEN SILITYSRAUTA

### (mallikohtainen):

Voit käyttää höyrytystoimintoa jatkuvasti painamalla lukituspainiketta (17\*) ja liu'uttamalla sitä taaksepäin, kunnes se lukittuu. Voit kytkeä jatkuvan höyrytystoiminnon pois päältä liu'uttamalla lukituspainiketta eteenpäin.

### Tärkeää:

- Höyryletku saattaa kuumentua, jos silität pitkiä aikoja. Tämä on normaalia.

## “PulseSteam” -toiminto



Tässä laitteessa on erityinen toiminto vaikeiden ryppyjen silittämiseksi.

Kun höyrytyspainike aktivoidaan, höyrykehittäjä tulee kolme suurta höyrypuhallusta niin, että höyry pääsee syvemmälle tekstiiliin.

- Aseta lämpötilanvalitsin (13) asentoon “•••”
- Paina kahvan alaosassa olevaa höyrytyspainiketta (14) lyhyesti kaksi kertaa (kaksoisnapsautus) **tai (mallista riippuen)**

Paina lyhyesti höyrytyspainiketta (15\*), joka sijaitsee kahvan yläosassa.

**Huomaus:** Höyrypuhallus voidaan pysäyttää painamalla höyrytyspainiketta uudelleen lyhyesti.



## “Ultimate steam” -toiminto



### (mallikohtainen)

“Ultimate steam” auttaa pehmentämään nopeammin hankalia kankaita kuten farkkuja tai pellava-pöytäliinoja. Kun “Ultimate steam”-nappula (15\*), höyrykehitin tuottaa ylimääräisen annoksen höyryä. Toimintoa tulisi käyttää muutaman sekunnin välein, jotta se tehoaisi parhaiten.

1. aseta lämpötilanvalitsin (13) asentoon “\*\*\*”
2. paina “Ultimate steam” nappulaa (15\*).

### Tärkeää:

- Höyryletku saattaa kuumentua, jos silittät pitkiä aikoja. Tämä on normaalia.
- **Huomio:** Vesipisaroi ta saattaa ilmaantua, kun käytät “Pulse steam”- tai “Ultimate steam”-toimintoja ensimmäistä kertaa. Vesipisarot katoavat, kun olet käyttänyt toimintoa jonkin aikaa.

## Silittäminen ilman höyryä



1. Aloita silitys painamatta höyrynäppäintä .

## C Pystysuora höyry



1. Aseta lämpötilasäädin kohtaan “\*\*\*” tai “max”.
2. Voit silittää verhoja ja roikkuvia vaatteita (pikkukatit, paidat, mekot...) asettamalla raudan pystysuoraan asentoon ja painamalla höyrynäppäintä.

**Älä koskaan kohdistaa höyrysuutinta päällä oleviin vaatteisiin.**

**Älä koskaan kohdistaa höyryä ihmisiin tai eläimiin.**

## Puhdistus & huolto



**Kytke laite aina irto verkkovirrasta ennen puhdistus- tai huoltotoimenpiteiden suoritusta.**

1. Silityksen jälkeen irrota pistoke pistorasiasta ja anna laitteen jäähtyä ennen puhdistusta.
2. Pyyhi ulkokuori, kahva ja silitysraudan runko kostealla rievulla.
3. Jos silityspohja on likainen, puhdista se kostealla rievulla.
4. Älä ikinä käytä hankaavia aineita tai liuottimia.

## D Laitteen säilytys



1. Anna silitysraudan jäähtyä ennen sen laittamista säilöön.
2. Laita päävirtakytkin asentoon “0” ja irrota virtajohto verkkovirtalähteestä.
3. Tyhjennä vesisäiliö.
4. Aseta rauta silitysalustalle niin, että se nojaa silityspohjaan.
5. Säilytä pääjohtoa säilytyslokerossa (5) ja höyryjohtoa säilytyskolossa (3). Älä kääri johtoja liian tiukkaan.
6. Nosta laitetta sivuilla olevista kantokahvoista (4) kun haluat liikkua laitetta.

## E Pohjan kangassuoja



### (mallista riippuen)

Kangassuojaa käytetään silittäessä höyryllä arasta materiaalista valmistettuja verhoja maksimilämpötilalla ilman, että ne vahingoittuvat.

Käytä suojaa välttääksesi jälkiä tummissa vaatteissa.

Suosittellemme silittämään ensin pienen alueen verhojen sisäpuolelta, jolloin nähdään soveltuvuus.

Kiinnittääksesi pohjasuojan silitysrautaan, laita raudan pää suojan sisään ja vedä joustinnauha raudan alemman takaosan yli niin, että suojuus on kireä. Irrottaaksesi suojan, työnnä joustavaa nauhaa ja ota rauta pois.

Kangassuojaa on mahdollista hankkia asiakaspalvelusta tai erikoiskaupoista.

Lisävarusteen tuotekoodi (asiakaspalvelu)	Lisävarusteen nimi (erikoisliikkeet)
571510	TDZ2045
464849*	TDZ1520*



\* Korkkikahvainen silitysrauta

## F Calc'n'Clean

### Lämminvesivaraajan puhdistus

Höyrykehittimen käyttöön pidentämiseksi ja kalkin muodostumisen estämiseksi kuumavesisäiliö on huuhdeltava useiden käyttötuntien jälkeen (noin 50 käyttötuntin jälkeen). Jos vesi on kovaa, huuhtelu tulee suorittaa useammin.

Älä käytä kalkinpoistoaineita kuumavesisäiliön huuhtelemiseen, muutoin se voi vaurioitua.

1. Tarkista, että laite on kylmä ja on ollut irtikytkettyä sähköverkosta ainakin 2 tunnin ajan. Tarkista myös, että vesisäiliö (1) on tyhjä.
2. Aseta laite tiskialtaan reunalle.
3. Irrota muovikansi laitteen pohjasta kääntämällä se  -asentoon.
4. Ruuvaa auki kuumavesisäiliön tyhjennystulppa kolikon avulla.
5. Pitämällä höyrykattilaa ylösalaisin ja käyttämällä kannua, täytä lämminvesivaraaja (perusyksikössä) ¼ litralla vettä.
6. Ravista yksikköä hetken aikaa ja tyhjennä säiliö sitten tiskialtaaseen tai kippoon. Parhaimman tuloksen saamiseksi suosittelemme tekemään tämän toimenpiteen kahdesti.  
**Tärkeää:** ennen kuin suljet laitteen, varmista ettei sisälle ole jäänyt vettä.
7. Aseta lämminvesivaraajan tyhjennystulppa paikoilleen ja kiristä kolikolla.
8.  Aseta muovikansi paikalleen ja sulje se kääntämällä se-asentoon.

## G Silitysraudan höyrykammion huuhteleminen

### Huomio! Palovammavaara!

Tämän toimenpiteen avulla höyrykammion pöystetään kalkkihiukkaset.

Tämä puhdistustoiminto voidaan suorittaa satunnaisesti (noin kerran vuodessa), kun pitkän kovalla vedellä tapahtuvan käytön jälkeen silityspohjasta alkaa tulla ulos hiukkasia.

- a) Varmista, että silitysrauta on jäähtynyt.
- b) Aseta silitysraudan lämpötilanvalitsin (13) asentoon "min".
- c) Täytä säiliö hanavedellä.
- d) Liitä virtajohto pistokkeeseen ja aseta virtakytkin (11) asentoon "1".
- e) Odota, kunnes "höyry valmis" -merkkivalo (8) syttyy.
- f) Pidä silitysrauta pesualtaan tai astian yläpuolella veden keräämiseksi.
- g) Paina höyrytyspainiketta (14) ja ravista silitysrauta kevyesti. Ulos tulee kiehuvaa vettä ja höyryä, jotka tuovat mukanaan kalkin tai mahdolliset saostumat. Tämä voi viedä noin 5 minuuttia.
- h) Aseta silitysraudan lämpötilansäädin (13) asentoon "max" painamatta höyrytyspainiketta (14). Höyrykammion vesi alkaa haihtua. Odota, kunnes kammiossa oleva vesi on haihtunut kokonaan.
- i) Puhdista silityspohja välittömästi siirtämällä kuumaa silitysrauta kuivan puuvillakankaan päällä, jotta mahdolliset jäämät irtoavat.

## Hävitysohjeet

Lähempiä tietoja keräyspisteistä saat jälleenmyyjältä ja kunnan tai kaupungin virastosta, jätehuoltoasioista vastaavilta henkilöiltä.



**Tämän laitteen merkintä perustuu käytettyjä sähkö- ja elektroniikkalaitteita koskevaan direktiiviin 2002/96/EG.**

**Tämä direktiivi määrittää käytettyjen laitteiden palautus- ja kierrätys-säännökset koko EU:n alueella.**

## Vianmääritys

Ongelma	Mahdolliset syyt	Ratkaisu
Höyrygeneraattori ei käynnisty.	<ul style="list-style-type: none"><li>• Kyseessä on kytkentäongelma.</li><li>• Virtakytkintä ei ole kytketty päälle.</li></ul>	<ul style="list-style-type: none"><li>• Tarkista virtajohto, pistoke ja pistorasia.</li><li>• Säädä päävirtakytkin (11) päälle ("1" -asentoon).</li></ul>
Silitysrauta ei lämpene.	<ul style="list-style-type: none"><li>• Silitysraudan virtakytkintä ei ole kytketty päälle.</li><li>• Lämpötilansäädin on asetettu asentoon "min".</li></ul>	<ul style="list-style-type: none"><li>• Säädä virtakytkin (11) päälle ("1" -asentoon).</li><li>• Aseta lämpötilansäädin haluttuun asentoon.</li></ul>

Ongelma	Mahdolliset syyt	Ratkaisu
Silitysrauta alkaa savuta kytkettäessä päälle.	<ul style="list-style-type: none"> <li>Ensimmäisellä käyttökerralla: Jotkut laitteen osista on rasvattu kevyesti tehtaalla ja saattavat tuottaa vähän savua lämmityksen alussa.</li> <li>Myöhemmän käytön aikana: silityspohja. Saattaa olla likainen.</li> </ul>	<ul style="list-style-type: none"> <li>Tämä on täysin normaalia ja loppuu jonkin ajan kuluttua.</li> <li>Puhdista silityspohja tässä ohjekirjassa annettujen ohjeiden mukaan.</li> </ul>
Aluslevyn rei'istä valuu vettä.	<ul style="list-style-type: none"> <li>Höyrytoimintoa käytetään ennen kuin lämpötila on saavutettu.</li> <li>Vesi tiivistyy johtojen sisällä, koska höyryä käytetään ensimmäistä kertaa tai sitä ei ole käytetty pitkään aikaan.</li> <li>Höyrynsäiliön sisältää liikaa kalkkia.</li> </ul>	<ul style="list-style-type: none"> <li>Vähennä höyryn määrää silittettäessä alhaisilla lämpötiloilla.</li> <li>Osoita silitysrautaa pois silittävästä alueesta ja paina höyrynäppäintä, kunnes laitteesta tulee höyryä.</li> <li>Puhdista kuumavesisäiliö osion "Calc n' Clean" (F) ohjeiden mukaisesti.</li> </ul>
Silityspohjan rei'istä tulee likaa tai silityspohja on likainen.	<ul style="list-style-type: none"> <li>Höyrynsäiliössä on suolaa tai mineraaleja.</li> <li>On käytetty joko kemiallisia tuotteita tai lisäaineita.</li> </ul>	<ul style="list-style-type: none"> <li>Käytä hanaveden ja tislattun tai demineralisoidun veden suhteessa 50% sekoitettua sekoitusta. Jos alueesi hanavesi on erittäin kovaa, sekoita hanavettä pullotettuun veteen suhteessa 1:2.</li> <li>Puhdista silityspohja kostealla rievulla.</li> <li>Älä ikinä lisää aineita säiliöveeten.</li> </ul>
Silitysrauta ei tuota höyryä.	<ul style="list-style-type: none"> <li>Boileria ei ole kytketty päälle tai vesisäiliö on tyhjä.</li> <li>Vesisäiliötä ei ole asetettu oikein höyrynsäiliöön.</li> </ul>	<ul style="list-style-type: none"> <li>Aseta virtakytkin (11) asentoon "I" ja/ tai täytä vesisäiliö.</li> <li>Aseta vesisäiliö takaisin höyrynsäiliöön oikein (kuulet napsahduksen).</li> </ul>
Silitetty vaatekappale muuttuu tummemmaksi ja/ tai tarttuu silityspohjaan.	<ul style="list-style-type: none"> <li>Valittu lämpötila on liian korkea ja on vahingoittanut silittettävää vaatekappaletta.</li> </ul>	<ul style="list-style-type: none"> <li>Valitse sopiva lämpötila silittettävän materiaalin mukaisesti ja puhdista silityspohja kostealla pyyhkeellä.</li> </ul>
Silityspohja tummentuu.	<ul style="list-style-type: none"> <li>Tämä on normaalia.</li> </ul>	<ul style="list-style-type: none"> <li>Puhdista silityspohja säännöllisesti kostealla pyyhkeellä.</li> </ul>
Laitteesta kuuluu pumppaavaa ääntä.	<ul style="list-style-type: none"> <li>Vettä pumpataan höyrynsäiliöön.</li> <li>Melu ei lopu.</li> </ul>	<ul style="list-style-type: none"> <li>Tämä on tavallista.</li> <li>Jos melu ei lopu älä käytä höyrygeneraattoria ja ota yhteyttä valtuutettuun huoltokeskukseen.</li> </ul>
Höyrynpaineen menetys silityksen aikana	Höyrynäppäintä pidetään alhaalla liian kauan	Paina höyrynäppäintä väliajoin. Tämä parantaa silitystulosta, sillä tekstiili kuivuu paremmin ja jää pehmeämmäksi.
Vesivuoto kuumavesisäiliössä	Laitteen alaosassa oleva tyhjennysluppa on löystynyt.	Kiristä säiliön tyhjennysluppa kolikon avulla.
Vaatteeseen ilmaantuu vesiläiskä silityksen aikana.	Höyryä on voinut tiivistyä silityslautaan.	Pyyhi silityslaudan kangaspeite, ja silittä läiskät ilman höyryä, jotta ne kuivuvat.
Vesiläiskä ilmaantuu vaatteeseen "Ultimate steam"-toimintoa käytettäessä.	Vesiläiskät johtuvat höyryn tiivistymisestä johtoon laitteen viilentyessä käytön jälkeen.	Pohjalevystä lakkaa tulemasta vesipisaroiita, kun "Ultimate steam"-toimintoa on käytetty jonkin aikaa.
Letku kuumenee käytön aikana.	Tämä on normaalia. Se johtuu höyryn kulkemisesta letkua pitkin silityksen aikana.	Aseta letku vastakkaiselle puolelle, jottet kosketa letkua silittäessäsi.
Silitysraudasta tulee edelleen höyryä, kun se asetetaan alustan päälle.	"Pulse steam" -toiminto on aktivoitu kaksoisnapsautuksella.	Paina laukaisinta uudelleen ja silitysraudan höyrytys loppuu.

Jos yllä olevat ehdotukset eivät ratkaise ongelmaa, ota yhteyttä valtuutettuun huoltokeskukseen.

**Voit ladata tämän käyttöoppaan paikalliselta Bosch-verkkosivulta.**

Le agradecemos la compra de la estación de planchado a vapor sensixx B20L, el nuevo sistema de planchado de vapor de Bosch. Lea detenidamente las instrucciones de uso del aparato y guárdelas para una posible consulta posterior.

## Introducción

Estas instrucciones de uso contienen información importante acerca de las funciones de este sistema y algunos consejos para hacer el planchado más fácil.

Esperamos que disfrute de planchado con esta estación de planchado de vapor.

## Importante

Deje abierta la primera página del manual, ya que le ayudará a comprender el funcionamiento de este aparato.

Este aparato cumple con normas internacionales de seguridad.

El presente aparato ha sido diseñado exclusivamente para uso doméstico, quedando por tanto excluido el uso industrial del mismo.

Utilice este aparato sólo para los fines para los que ha sido diseñado, es decir, como una plancha. Cualquier otro uso se considerará inadecuado y, en consecuencia, peligroso. El fabricante no será responsable de ningún daño resultante de un uso indebido o inadecuado.

## Instrucciones generales de seguridad

- No deje la plancha desatendida mientras está conectada a la red.
- Desconecte el enchufe de la red antes de llenar el aparato con agua o antes de retirar el agua restante tras su utilización.
- Coloque el aparato sobre una superficie estable.
- Cuando esté sobre su soporte, asegúrese de situarlo sobre una superficie estable.
- No utilice la plancha si se ha caído, muestra daños visibles o si tiene fugas de agua. Deberá ser revisada por un servicio de asistencia técnica autorizado antes de utilizarlo de nuevo.
- Con objeto de evitar situaciones de peligro, cualquier trabajo de reparación que pueda ser necesario, como por ejemplo sustituir el cable eléctrico, deberá ser realizado por un servicio de Asistencia Técnica autorizado.
- Este aparato pueden utilizarlo niños con edad de 8 años y superior, y personas con capacidades físicas, sensoriales o mentales reducidas o falta de experiencia y conocimiento, si se les ha dado la supervisión o instrucción apropiadas respecto al uso del aparato de una manera segura y comprenden los peligros que implica. Los niños no deben jugar con el aparato. La limpieza y el mantenimiento a realizar por el usuario no deben realizarlos los niños sin supervisión.
- Mantener la plancha y su cable fuera del alcance de los niños menores de 8 años cuando está conectada o enfriándose.
-  **ATENCIÓN.** Superficie caliente.  
La superficie puede calentarse durante el funcionamiento.



- Antes de enchufar el aparato a la red, asegúrese de que el voltaje se corresponde con el indicado en la placa de características.
- Este aparato debe conectarse a una toma con conexión a tierra. Si utiliza una alargadera, asegúrese de que dispone de una toma de 16 A bipolar con conexión a tierra.
- En caso de fundirse el fusible de seguridad, el aparato quedará fuera de uso. Lleve el aparato a un Servicio de Asistencia Técnica autorizado.
- Para evitar que bajo circunstancias desfavorables de la red se puedan producir fenómenos como la variación de la tensión y el parpadeo de la iluminación, se recomienda que la plancha sea conectada a una red con una impedancia máxima de 0.27  $\Omega$ . Para más información, consulte con su empresa distribuidora de energía eléctrica
- No coloque el aparato bajo el grifo para llenar el depósito con agua.
- Desconecte el aparato de la red eléctrica tras cada uso, o en caso de comprobar defectos en el mismo.
- No desenchufe el aparato de la toma tirando del cable.
- No introduzca la plancha o el depósito de vapor en agua o en cualquier otro líquido.
- No deje el aparato expuesto a la intemperie (lluvia, sol, escarcha, etc.).

### Importante:

- Este aparato alcanza temperaturas elevadas y produce vapor durante su utilización, lo cual podría causar escaldaduras o quemaduras en caso de uso inadecuado.
- El tubo de vapor, la base de la plancha y el calderín pueden estar muy calientes durante el uso.
- No dirija el vapor a personas o animales.
- No permitir que el cable entre en contacto con la base de la plancha cuando ésta se encuentre caliente.

## Descripción

1. Depósito de agua
2. Soporte de plancha desmontable
3. Fijación para la manguera de vapor
4. Asas de transporte
5. Compartimento para almacenamiento del cable de red
6. Cable de red
7. Manguera de vapor
8. Indicador luminoso "Vapor listo"
9. Indicador luminoso "Depósito vacío" \*
10. Indicador luminoso "Encendido" / "Apagado" (I-0) \*
11. Interruptor principal "Encendido" / "Apagado" (I-0)
12. Carcasa con generador de vapor interno
13. Selector de temperatura de plancha
14. Botón de salida de vapor de plancha
15. Botón de salida de vapor "Ultimate steam" \*
16. Indicador luminoso de plancha
17. Bloqueo del botón de salida de vapor \*
18. Suela

\* Según modelo

## A Preparación



1. Retire cualquier etiqueta o tapa de protección de la suela.
2. Coloque el aparato horizontal sobre una superficie sólida y estable. Puede retirar el soporte de la plancha del aparato y colocar la plancha sobre el soporte en una superficie sólida, estable y horizontal.
3. Llene el depósito de agua (1), asegurándose de que no supera la marca de nivel máximo.
4. Desenrolle el cable de red (6) y conéctelo en una toma con conexión a tierra.
5. Ponga el interruptor de encendido principal (11) en la posición "I".
6. Se iluminará el indicador luminoso "vapor listo" (8) después de algunos minutos, lo cual indica que el aparato está listo para su uso.  
El generador de vapor tardará algo más de tiempo en llegar al estado de "Vapor listo" durante el primer calentamiento de cada uso, o después de realizar una operación de descalcificación (Calc'clean).  
Durante el uso normal, al haber agua dentro del calderín, el tiempo de espera es menor.
7. Este aparato integra un sensor de nivel de agua. El indicador luminoso "depósito vacío" (9\*) se iluminará cuando el depósito de agua deba ser rellenado.

**o (según modelo):**

Si el indicador luminoso “vapor listo” (8) se ilumina y no se produce vapor al presionar el botón (14-15\*), rellene el depósito de agua.

**Importante:**

- Se puede usar agua del grifo.  
Para que la función de la salida de vapor funcione de forma óptima durante más tiempo, mezcle agua de red con agua destilada en proporción 1:1. Si el agua de su zona es muy dura, mezcle agua de red con agua destilada en proporción 1:2.  
Puede ponerse en contacto con su compañía local de agua para conocer el grado de dureza de la misma.
- El depósito de agua se puede rellenar en cualquier momento mientras utiliza el aparato.
- Para evitar daños y/o la contaminación del depósito de agua y del calderín, no introduzca perfume, vinagre, almidón, agentes descalcificadores, aditivos o cualquier otro tipo de producto químico.

**Cualquier daño causado por el uso de los productos anteriormente citados, provocará la anulación de la garantía.**

- La plancha no está diseñada para ser apoyada sobre su talón. Apóyela siempre en posición horizontal sobre el soporte (2).
- El soporte de plancha se puede colocar en el hueco especialmente diseñado en el aparato o en cualquier punto adecuado en el área de planchado.
- **No coloque la plancha sobre el aparato sin el soporte.**
- Durante su primer uso, la plancha puede producir ciertos vapores u olores, así como partículas blancas en la suela; es algo normal y desaparecerá tras unos minutos.
- Mientras el botón de salida de vapor permanece pulsado, el depósito de agua puede producir un sonido de bombeo, que es normal e indica que se está bombeando agua al depósito de vapor.

3. El indicador luminoso (16) permanecerá encendido mientras la plancha se está calentando y se apagará cuando la plancha haya alcanzado la temperatura seleccionada.

**Consejos:**

- Separe las prendas según las etiquetas del símbolo de lavado y planchado, comenzando siempre con las prendas que se planchan a temperaturas más bajas.
- Si no está seguro de la composición de una prenda, comience su planchado a baja temperatura y decida la temperatura correcta planchando una pequeña zona no visible.

**B**

**Planchado con vapor**



1. Gire el selector de temperatura (13) a la posición deseada.
2. Presione el botón de salida de vapor para expulsar vapor.

**Atención:**

- Al planchar a temperatura baja “\*” presione el botón de salida de vapor (14) durante unos pocos segundos cada pulsación.  
Si encuentra que gotea agua por los agujeros de la suela de la plancha, seleccione una posición de temperatura más elevada (**preste atención a que la prenda se pueda planchar a dicha temperatura**).
- Al inicio de cada uso, puede ocurrir que de la suela salgan gotas de agua mezcladas con vapor.  
Se recomienda no dirigir el primer chorro de vapor sobre la prenda que se va a planchar, sino sobre la tabla de planchado o sobre una tela.

**Consejo:** para obtener un mejor resultado del planchado, se recomienda realizar las últimas pasadas de la plancha en seco, sin emisión de vapor, con el fin de secar la prenda.

**PLANCHA CON ASA DE CORCHO**

**(según modelo):**

Para producir vapor de forma continua, presione el botón de salida de vapor y deslice el botón de bloqueo (17\*) hacia atrás. Para desactivar la salida de vapor continua, deslícelo hacia adelante

**Importante:**

- La manguera del vapor puede calentarse si se plancha durante periodos largos; esto es normal.

**Regulación de la temperatura**



1. Compruebe en la etiqueta de instrucciones de planchado de la prenda la temperatura correcta de planchado.
2. Gire el selector de temperatura (13) a la posición deseada:

- Sintéticos
- Seda - lana
- Algodón - lino



## Función “PulseSteam”



Este aparato está provisto de una función especial para tratar arrugas persistentes.

Cuando el botón de salida de vapor es pulsado dos veces de forma rápida (doble clic), el generador de vapor emitirá tres potentes disparos de vapor que penetran profundamente en el tejido.

1. Coloque el selector de temperatura de la plancha (13) en la posición “\*\*\*”
2. Pulse dos veces de forma breve y rápida (doble clic) el botón de salida de vapor (14) situado en la parte inferior del asa.

**o (según el modelo)**

Pulse de forma breve el botón de salida de vapor (15\*) situado en la parte superior del asa.

**Nota:** Es posible detener los disparos de vapor presionando nuevamente el botón de salida de vapor de forma breve.

## Función “Ultimate steam”

**(según modelo)**

La función “Ultimate steam” ayuda a realizar un rápido suavizado de tejidos como pantalones vaqueros o manteles de lino. Al apretar el botón “Ultimate steam” (15\*), el generador produce una cantidad adicional de vapor. Esta función debe ser usada durante intervalos de unos pocos segundos para alcanzar su máxima eficiencia.

1. Coloque el selector de temperatura (13) en la posición “\*\*\*”
2. Presione el botón “Ultimate steam” (15\*).

**Importante:**

- La manguera del vapor puede calentarse si se plancha durante periodos largos; esto es normal.
- **Nota :** Pueden aparecer gotas de agua al usar la función “Pulse steam” o “Ultimate steam” por primera vez. Las gotas desaparecerán después de haber usado la función durante un tiempo.

## Planchado sin vapor



1. Comience a planchar sin pulsar el botón de salida de vapor.

## C Vapor vertical



1. Ponga el selector de temperatura en la posición “\*\*\*” o “máx”.
2. Puede planchar cortinas y prendas colgadas (chaquetas, trajes, abrigos...) colocando la plancha en una posición vertical y pulsando el botón de salida de vapor.

**No proyecte el vapor sobre ropa puesta.**

**No dirija el chorro de vapor hacia personas o animales**

## Limpieza y mantenimiento



**Desenchufe la plancha de la red antes de realizar cualquier trabajo de limpieza o mantenimiento.**

1. Después de planchar, desconecte el enchufe y deje enfriar la suela de la plancha antes de su limpieza.
2. Limpie la carcasa, el asa y el cuerpo de la plancha con un trapo húmedo.
3. Si la suela muestra rastros de suciedad u óxido, límpiela con un trapo húmedo.
4. No utilice productos abrasivos o disolventes.

## D Guardar el aparato



1. Deje enfriar la plancha antes de guardarla.
2. Sitúe el interruptor de encendido en la posición “0” y desconecte la conexión.
3. Vacíe el depósito de agua.
4. Coloque la plancha sobre el soporte, apoyada sobre la suela.
5. Guarde el cable de red en el compartimento recogecables (5), y la manguera de vapor en la fijación (3) para la misma. No enrolle los cables con demasiada fuerza.
6. Para transportar el aparato, sujételo por las asas (4) situadas en los laterales.

## E Suela de protección textil



### (según el modelo)

Este protector se utiliza para el planchado con vapor de prendas delicadas con una temperatura máxima sin dañarlas. El uso de la suela de protección textil también elimina la necesidad de un trapo para evitar el brillo en materiales oscuros.

Se aconseja comenzar planchando una pequeña sección del interior de la prenda y observar los resultados.

Para colocar el protector en la plancha, ponga la punta de la plancha en el extremo del protector de tejidos y tire de la banda elástica por encima de la parte inferior trasera de la plancha hasta que quede ajustado. Para soltar la suela de protección textil, tire de la banda elástica para separarlo de la plancha.

La suela de protección textil puede adquirirla en el servicio postventa o comercios especializados.

Código del accesorio (Servicio postventa)	Nombre del accesorio (Comercios especializados)
571510	TDZ2045
464849*	TDZ1520*

\* Plancha con asa de corcho

## F Calc'n'Clean

### Limpieza de la caldera

Para aumentar la vida útil del generador de vapor y evitar la acumulación de cal, es esencial lavar la caldera después de cierto número de horas de uso (alrededor de 50 horas). Si el agua es dura, aumente la frecuencia.

No utilice agentes descalcificantes para el lavado de la caldera, porque podrían dañarla.

- Deje enfriar al aparato durante más de 2 horas, y compruebe que el depósito de agua (1) está vacío.
- Coloque el aparato en el borde del fregadero.
- Retire la tapa plástica situada en la parte inferior del aparato, girándola hacia la posición .
- Afloje el tapón de drenaje de la caldera. Utilice para ello una moneda.
- Sujete el generador de vapor en posición invertida y, con una jarra, llene la caldera (en la base) con 1/4 litro de agua.

- Agite la base unos momentos y vacíela completamente en el fregadero o en un cubo. Para obtener los mejores resultados, recomendamos realizar esta operación dos veces.

**Importante:** antes de volver a cerrarla, asegúrese, de que no quede agua en la caldera.

- Vuelva a coloca el tapón de drenaje y apriételo con fuerza utilizando una moneda
- Inserte la tapa plástica y ciérrela girandola hacia la posición .

## G Limpieza de la cámara de vaporización de la plancha

### ¡Peligro! ¡Riesgo de quemaduras!

Este procedimiento sirve para limpiar partículas de cal de la cámara de vaporización.

Lleve a cabo la limpieza de forma ocasional (aproximadamente una vez al año), después de un periodo largo de utilización con agua dura, cuando observe que por los agujeros de la suela comienzan a salir partículas de cal.

- Asegúrese de que la plancha se ha enfriado.
- Coloque el regulador de temperatura de la plancha (13) en la posición "min".
- Llene el contenedor de agua con agua limpia del grifo.
- Enchufe el cable de red y coloque el interruptor de encendido (11) en la posición de encendido "I"
- Espere hasta que la lámpara "Vapor preparado" (8) se ilumine.
- Sujete la plancha sobre un fregadero o un recipiente para recoger el agua.
- Presione el botón de salida de vapor (14) mientras sacude la plancha ligeramente. Por la base se expulsará agua caliente y vapor, que arrastrarán la cal e impurezas que pudiera haber dentro de la cámara. Esto puede tardar aproximadamente 5 minutos.
- Coloque el regulador de temperatura de la plancha (13) en la posición "max", sin presionar el botón de salida de vapor (14). El agua dentro de la cámara comenzará a evaporarse. Esperar hasta que todo el agua se haya evaporado.
- Para limpiar cualquier residuo que pudiera quedar en la suela, pase inmediatamente la plancha caliente sobre un paño de algodón seco.

## Información sobre eliminación

Nuestros productos se entregan en un embalaje optimizado. Esto consiste básicamente en la utilización de materiales no contaminantes que debe entregarse al servicio local de retirada de residuos como materias primas secundarias. Solicite información a su ayuntamiento para la retirada de electrodomésticos obsoletos.



Este aparato está marcado con el símbolo de la Directiva europea 2002/96/CE relativa al uso de aparatos eléctricos y electrónicos (Residuos de aparatos eléctricos y electrónicos).

La directiva proporciona el marco general válido en todo el ámbito de la Unión Europea para la retirada y la reutilización de los residuos de los aparatos eléctricos y electrónicos.

## Solución de averías

Problema	Causas posibles	Solución
No se enciende el generador de vapor.	<ul style="list-style-type: none"> <li>• Hay un problema de conexión.</li> <li>• El generador de vapor no está conectado.</li> </ul>	<ul style="list-style-type: none"> <li>• Compruebe el cable de red, el enchufe y la toma.</li> <li>• Ponga el interruptor de encendido principal (11) en la posición "I".</li> </ul>
No se calienta la plancha.	<ul style="list-style-type: none"> <li>• El interruptor está en la posición "0".</li> <li>• El selector de temperatura está en la posición "min".</li> </ul>	<ul style="list-style-type: none"> <li>• Ponga el interruptor de encendido principal (11) en la posición "I".</li> <li>• Ponga el selector de temperatura (13) en la posición deseada.</li> </ul>
La plancha produce humo cuando se enciende.	<ul style="list-style-type: none"> <li>• Durante la primera utilización: ciertos componentes del aparato se engrasan ligeramente en fábrica y pueden producir un poco de humo cuando se calienta inicialmente.</li> <li>• Durante la primera utilización: la suela puede estar manchada.</li> </ul>	<ul style="list-style-type: none"> <li>• Esto es completamente normal y desaparecerá tras unos momentos.</li> <li>• Limpie la suela de acuerdo con las instrucciones limpieza de este manual.</li> </ul>
Sale agua a través de los agujeros de la suela.	<ul style="list-style-type: none"> <li>• Se está usando la función de vapor antes de alcanzar la temperatura.</li> <li>• El agua se está condensando en el interior de los tubos porque se está usando vapor por primera vez o no se ha utilizado durante un tiempo prolongado.</li> <li>• El generador de vapor contiene cal en exceso.</li> </ul>	<ul style="list-style-type: none"> <li>• Reduzca el flujo de vapor cuando se plancha con temperaturas bajas.</li> <li>• Separe la plancha del área de planchado y pulse el botón de salida de vapor hasta que se produzca vapor.</li> <li>• Limpie la caldera tal y como se indica en el apartado "Calc'n'Clean" (F).</li> </ul>
Surge suciedad por la suela o la suela está sucia.	<ul style="list-style-type: none"> <li>• Hay una acumulación de óxido o minerales en el depósito del vapor.</li> <li>• Se han utilizado productos químicos o aditivos.</li> </ul>	<ul style="list-style-type: none"> <li>• Utilice agua del grifo mezclada al 50% con agua destilada o desmineralizada. Si el agua de su zona es muy dura, mezcle agua de red con agua destilada en proporción 1:2.</li> <li>• Limpie la suela con un paño húmedo.</li> <li>• No añada productos al agua hervida.</li> </ul>
La plancha no produce vapor.	<ul style="list-style-type: none"> <li>• La caldera no se enciende o el depósito del agua está vacío.</li> </ul>	<ul style="list-style-type: none"> <li>• Sitúe el interruptor de encendido principal (11) en la posición "I" y/o llene el depósito de agua.</li> </ul>

Problema	Causas posibles	Solución
La prenda planchada se oscurece y/o se adhiere a la suela.	<ul style="list-style-type: none"> <li>• La temperatura seleccionada es demasiado alta y ha dañado la prenda.</li> </ul>	<ul style="list-style-type: none"> <li>• Seleccione una temperatura adecuada al tejido y limpie la suela con un trapo húmedo.</li> </ul>
La suela se mancha.	<ul style="list-style-type: none"> <li>• Es una consecuencia normal del uso.</li> </ul>	<ul style="list-style-type: none"> <li>• limpie la suela con un trapo húmedo.</li> </ul>
El aparato hace un sonido de bombeo.	<ul style="list-style-type: none"> <li>• Se está bombeando agua en la caldera.</li> <li>• No para el sonido.</li> </ul>	<ul style="list-style-type: none"> <li>• Es normal.</li> <li>• Si no se detiene el sonido, no utilice el generador de vapor y póngase en contacto con un servicio de asistencia técnica autorizado.</li> </ul>
Pérdida de presión de vapor durante el planchado	El botón de salida de vapor está presionado durante mucho tiempo.	Presione el botón de vapor a intervalos. Esto mejora el resultado del planchado, ya que el tejido se secará mejor y permanecerá más suave.
Fuga de agua procedente de la caldera	El tapón de drenaje en la base de la estación está flojo.	Apretar el tapón usando una moneda.
Al planchar aparecen marcas de agua en las prendas.	Puede ser causado por la condensación de vapor en la tabla de planchado.	Seque la cubierta de la tabla de planchado, y pase la plancha sobre las marcas (sin emitir vapor) para secarlas.
Aparecen gotas de agua en las prendas al planchar usando la función "Ultimate steam".	Las marcas son causadas por la condensación del vapor dentro de la manguera, al enfriarse después de su uso.	Las gotas de agua dejan de salir por la suela después de usar la función "Ultimate steam" durante un tiempo.
La manguera se calienta durante el uso.	Esto es normal. Está causado por el vapor al pasar a través de la manguera mientras se está planchando.	Coloque la manguera en el lado opuesto al que Usted se encuentra, para evitar el contacto con la misma mientras plancha.
La plancha no deja de vaporizar después de colocarla sobre el soporte.	La función "Pulse steam" se encuentra activada (mediante el doble clic).	Pulse el botón de salida de vapor una vez, y la plancha dejará de vaporizar inmediatamente.

Si lo anterior no soluciona el problema, póngase en contacto con un servicio de asistencia técnica autorizado.

**Este manual puede ser descargado desde la página local de Bosch.**

**Agradecemos a compra da estação de engomagem a vapor sensixx B20L, o novo sistema de engomagem de vapor profissional da Bosch.**

**Leia atentamente as instruções de uso do aparelho e guarde-as para futuras consultas.**

## **Introdução**

Estas instruções de uso contêm informação importante acerca das funções deste sistema e alguns conselhos para tornar a engomagem mais fácil.

Esperamos que desfrute da engomagem com esta estação de engomagem de vapor.

## **Importante**

Deixe aberta a primeira página do folheto, porque irá ajudá-lo a compreender o funcionamento deste aparelho.

Este aparelho cumpre normas internacionais de segurança.

O presente aparelho foi desenhado exclusivamente para uso doméstico, ficando por isso excluído o seu uso industrial.

Utilize este aparelho só para os fins para os quais foi desenhado, ou seja, como uma tábua de passar. Qualquer outro uso é considerado inadequado e, como tal, perigoso. O fabricante não será responsável por qualquer dano resultante de um uso indevido ou inadequado.

## **Instruções gerais de segurança**

- Não deixe a tábua de passar sozinha enquanto estiver ligada à electricidade.
- Retire a ficha da tomada antes de encher o aparelho com água, ou antes de tirar a água restante depois da utilização.
- O aparelho deve utilizar-se e colocar-se sobre uma superfície estável.
- Quando estiver colocado no suporte, assegure-se de que o pousa sobre uma superfície estável.
- Não utilize a tábua de passar se tiver caído, mostrar sinais visíveis de danos ou se tiver fugas de água. Deverá ser revista por um serviço de assistência técnica autorizado antes de utilizá-la de novo.
- Com vista a evitar situações perigosas, qualquer trabalho ou reparação que o aparelho possa necessitar, por exemplo a substituição de um cabo eléctrico danificado, só deverá ser realizado por pessoal qualificado de um Centro de serviço técnico autorizado.
- Este aparelho só pode ser utilizado por crianças a partir dos 8 anos e por pessoas com capacidades físicas, sensoriais ou mentais limitadas, ou pessoas com falta de experiência ou conhecimento, caso tenham recebido supervisão ou formação sobre como utilizar o aparelho de forma segura e percebam os perigos inerentes. As crianças não devem utilizar este aparelho como um brinquedo. A limpeza e a manutenção do aparelho não devem ser efectuadas por crianças sem supervisão.
- Mantenha o ferro e o respectivo cabo de ligação fora do alcance das crianças com menos de 8 anos, quando o ferro estiver ligado ou a arrefecer.
-  **CUIDADO.** Superfície quente.  
A superfície aquece com a utilização.

- Antes de ligar o aparelho à electricidade, assegure-se de que a voltagem corresponde ao indicado na placa de características.
- Este aparelho deve ligar-se a uma tomada com ligação à terra. Se utilizar uma extensão, assegure-se de que dispõe de uma tomada de 16 A bipolar com ligação à terra.
- Se se fundir o fusível de segurança, o aparelho ficará fora de uso. Para recuperar o funcionamento normal, leve o aparelho a um Serviço de Assistência Técnica autorizado.
- Para evitar que baixas circunstâncias desfavoráveis da rede eléctrica possam produzir-se fenómenos como variação da tensão e o piscado da iluminação, é recomendável que o ferro a vapor seja desconectado da rede com uma impedância máxima de 0.27  $\Omega$ . Para mais informação, consulte com a empresa distribuidora de energia eléctrica.
- Não coloque o aparelho debaixo da torneira para encher o depósito com água.
- Desligue o aparelho da rede de abastecimento eléctrico imediato se houver algum fallo, e sempre depois de cada uso.
- Não desligue o aparelho da tomada puxando o cabo.
- Não introduza a tábua de passar ou o depósito de vapor em água ou em qualquer outro líquido.
- Não deixe o aparelho exposto às intempéries (chuva, sol, geada, etc.).

#### Importante

- Este aparelho alcança temperaturas elevadas e produz vapor durante a sua utilização, que podem causar escaldões ou queimaduras em caso de utilização indevida.
- A mangueira de vapor, estação de base, e em especial o ferro pode estar quente quando se utiliza.
- Não dirija o vapor a pessoas ou animais.
- Não permita que o cabo entre em contacto com a base do ferro de engomar quando esta estiver quente.

## Descrição

1. Reservatório de água
2. Suporte do ferro de engomar desmontável
3. Fixação de armazenamento da mangueira de vapor
4. Alças de transporte
5. Compartimento de armazenamento do cabo eléctrico
6. Tomada da rede
7. Mangueira de vapor
8. Lâmpada-piloto "Vapor preparado"
9. Lâmpada-piloto "Encher depósito de água" \*
10. Luz piloto "ligado / desligado" \*
11. Interruptor principal (0/I)
12. Carcaça com gerador de vapor interno
13. Control da temperatura
14. Botão de saída de vapor
15. Botão de saída de vapor "Ultimate steam" \*
16. Lâmpada-piloto do ferro de engomar
17. Botão de bloqueio do vapor \*
18. Base

\* Dependendo do modelo

## A Preparações



1. Retire qualquer etiqueta ou tampa de protecção da base.
2. Coloque o aparelho horizontal sobre uma superfície sólida e estável. Pode retirar o suporte da tábua de passar do aparelho e colocar a tábua de passar sobre o suporte numa superfície sólida, estável e horizontal.
3. Encha o depósito de água (1), assegurando-se de que não ultrapassa a marca de nível.
4. Desenrole o cabo da electricidade (6) e ligue-o numa tomada com ligação à terra.
5. Coloque o interruptor "0/I" da ignição principal (11) na posição "I".
6. Irá iluminar-se o indicador luminoso "vapor preparado" (8) depois de varios minutos, que indica que o aparelho está pronto para uso. O gerador de vapor necessita um tempo mais longo para chegar ao estado de "vapor preparado" durante o primeiro aquecimento para cada utilização, ou após a realização de uma descalcificação (Calc'n clean). Uma vez aquecida, se houver água na caldeira, a espera será menor.
7. Este aparelho integra um sensor de nível de água. O indicador luminoso "encher depósito de água" (9\*) iluminar-se-á quando o depósito de água estiver vazio.



**ou (dependente do modelo):**

Se o indicador luminoso "vapor preparado" (8) se acender e não sair vapor quando premir o botão de vapor (14-15\*), volte a encher o reservatório de água.

**Importante:**

- Pode usar água da torneira.  
Para prolongar o óptimo funcionamento da função de vapor, misture a água da rede de abastecimento com água destilada 1:1. Se a água da rede de abastecimento no seu distrito for demasiada calcária, misture-a com água destilada 1:2.  
Pode entrar em contacto com o fornecedor público de água da sua região para saber o grau de dureza da mesma.
- Pode encher o depósito de água em qualquer momento enquanto utiliza o aparelho.
- Para evitar danos e/ou a contaminação do depósito de água e da caldeira, não ponha no depósito de água perfume, vinagre, goma, agentes descalcificadores, aditivos ou qualquer outro tipo de produto químico.

**Todos os danos provocados pela utilização de um dos produtos acima mencionados irão anular a garantia.**

- Não deve pousar o ferro na vertical sobre a tábua de engomar. Coloque-o sempre na horizontal sobre o suporte (2).
- O suporte pode colocar-se na abertura especialmente desenhada no aparelho ou em qualquer ponto adequado na área de engomagem.

**Não coloque a tábua de passar sobre o aparelho sem o suporte.**

- Durante o seu primeiro uso, a tábua de passar pode produzir certos vapores ou odores, bem como partículas brancas sobre a base; isso é normal e desaparecerá após uns minutos.
- Enquanto o botão de saída de vapor permanecer ligado, o depósito de água pode produzir um som de bombagem, que é normal e indica que se está a bombear água para o depósito de vapor.

**Regulação da temperatura**

1. Comprove na etiqueta de instruções de engomagem da peça de roupa a temperatura correcta de engomagem.
2. Rode o seletor de temperatura (13) para a definição necessária:

- Sintéticos
- Seda - lã
- Algodão - linho

3. O indicador luminoso (16) permanecerá aceso enquanto a tábua de passar está a aquecer e apagar-se-á quando a tábua de passar tiver alcançado a temperatura seleccionada.

**Conselhos:**

- Separe as peças de roupa segundo as etiquetas do símbolo de lavagem e engomagem, começando sempre com as peças de roupa que se tiverem que engomar a temperaturas mais baixas.
- Se não tem a certeza sobre os tecidos de uma peça de roupa, comece a sua engomagem a baixa temperatura e escolha a temperatura correcta engomando uma pequena secção que não fique normalmente à vista.

**B****Engomagem com vapor**

1. Rode o seletor de temperatura (13) para a definição necessária.
2. Prima o botão de vapor para libertar vapor.

**Atenção:**

- Quando engomar numa definição de temperatura mais baixa "•", prima o botão de vapor (14) apenas durante alguns segundos de cada vez. Se houver água a pingar da base, defina a temperatura para uma posição superior (**certifique-se de que a peça de roupa pode ser engomada nesta definição de temperatura**).
- No início de cada utilização, é possível que, além de vapor, pingue água do ferro. Como tal, deve começar por passar o ferro pela tábua de engomar ou num pedaço de tecido.

**Sugestão:** para obter melhores resultados ao engomar, faça-o sem vapor nas últimas passagens, para secar a peça de roupa.

**ASA EM CORTIÇA DO FERRO****(dependendo do modelo):**

Para obter vapor permanente, pressione o botão e deslizante (17\*) para trás até encaixar. Para desligar o vapor permanente, faça deslizar o botão bloqueio em frente.

**Importante:**

- A mangueira do vapor pode aquecer se se engomar durante períodos longos, e isto é normal.

## Função “PulseSteam”



Este aparelho conta com uma função especial para eliminar os vincos mais difíceis.

Quando o botão de vapor é accionado, o gerador de vapor lança três jactos para que o vapor se entranhe nos tecidos com maior profundidade.

1. Defina o selector de temperatura (13) para “...”
2. Prima duas vezes rapidamente (duplo clique) o botão de vapor (14) na parte de baixo da pega ou (dependente do modelo)  
Prima rapidamente o botão de vapor (15\*) na parte de cima da pega.

**Nota:** pode parar os jactos de vapor, voltando a premir rapidamente o botão de vapor.

## Função “Ultimate steam”

(dependente do modelo)

A função “Ultimate steam” ajuda a suavizar mais rapidamente peças de roupa difíceis, como calças de ganga ou toalhas de mesa de linho. Ao activar o botão “Ultimate steam” (15\*) o gerador de vapor produz um volume de vapor extra. A função deve ser utilizada com intervalos de alguns segundos, para ser mais eficaz.

1. coloque o selector de temperatura (13) na posição “...”
2. prima o botão “Ultimate steam” (15\*).

**Importante:**

- A mangueira do vapor pode aquecer se se engomar durante períodos longos, e isto é normal.
- **Nota:** Quando utilizar a função “Pulse steam” ou “Ultimate steam” pela primeira vez, podem surgir algumas gotas de água. As gotas de água desaparecem após algum tempo de utilização da função.

## Engomagem sem vapor



1. Comece a engomar sem ligar o botão de saída de vapor.

## C Vapor vertical



1. Ponha o botão de temperatura na posição “...” ou “máx”.
  2. Pode engomar cortinas e peças de roupa penduradas (casacos, fatos, sobretudos...) colocando a tábua de passar numa posição vertical e pressionando o botão de saída de vapor.
- Nunca dirigir o jacto de vapor em tecidos que estão sendo usados.**  
**Nunca aponte a vapor a pessoas ou animais.**

## Limpeza e manutenção



**Desligue a tábua de passar da electricidade antes de realizar qualquer trabalho de limpeza ou manutenção.**

1. Depois de engomar, desligue a ficha e deixe arrefecer a base da tábua de passar antes de limpar.
2. Limpe a carcaça, a asa e o corpo da tábua de passar com um pano húmido.
3. Se a base estiver manchada com sujidade ou óxido, limpe-a com um pano húmido.
4. Não utilize produtos abrasivos ou dissolventes.

## D Guardar o aparelho



1. Deixe arrefecer a tábua de passar antes de a guardar.
2. Ponha o interruptor de acendimento na posição “0” e desligue a ficha.
3. Esvazie o depósito de água.
4. Ponha a tábua de passar sobre o suporte, apoiada sobre a base.
5. Armazene o cabo eléctrico no compartimento de armazenamento (5) e a mangueira de vapor na fixação de armazenamento (3). Não aperte demasiado os cabos ao enrolar.
6. Para transportar o aparelho, segure as alças (4) localizadas nos laterais.

**(dependente do modelo)**

Este protector utiliza-se para engomar com vapor peças delicadas a uma temperatura máxima sem as danificar. O uso da capa protectora em tecido também elimina a necessidade de um pano para evitar o brilho em materiais escuros.

Aconselha-se começar a engomar uma pequena secção do interior da peça e observar os resultados. Para colocar o protector no ferro, ponha a ponta do ferro no extremo do protector de tecidos e puxe a banda elástica por cima da parte inferior traseira do ferro até que fique ajustada. Para soltar a capa de protecção em tecido, puxe a banda elástica para separá-la do ferro.

A capa de protecção em tecido pode ser adquirida no serviço de pós-venda ou em casas especializadas.

Código do acessório (Serviço pós-venda)	Me do acessório (casas especializadas)
571510	TDZ2045
464849*	TDZ1520*

\* Asa em cortiça do ferro.

**Limpeza da caldeira**

Para aumentar a vida útil do gerador de vapor e evitar a acumulação de calcário, é essencial lavar a caldeira depois de aproximadamente a cada 50 horas de utilização. Se a água for dura, aumente a frequência. Não utilize agentes descalcificantes para a lavagem da caldeira, porque poderiam danificá-la.

1. Deixe arrefecer o aparelho durante mais de 2 horas, e comprove que o depósito de água (1) está vazio.
2. Coloque o aparelho na beira da banca.
3. Retire a capa de plástico do fundo do aparelho, colocando-a em posição .
4. Desaperte o tampão de drenagem da caldeira utilizando uma moeda.
5. Coloque o gerador de vapor em posição invertida e, com uma jarra, encha a caldeira (na base) com 1/4 litro de água.

6. Agite a base durante alguns momentos e esvazie-a completamente na banca ou num depósito. Para obter os melhores resultados, recomendamos realizar esta operação duas vezes.

**Importante:** antes de voltar a fechá-la, assegure-se de que não fica água na caldeira.

7. Volte a colocar a tampa de drenagem e aperte-a com força, utilizando uma moeda.
8. Insira e feche a capa de plástico, colocando-a em posição .

**Cuidado! Risco de queimaduras!**

Este procedimento ajuda a eliminar partículas de calcário presentes na câmara de vapor. Pode efectuar ocasionalmente este procedimento de limpeza (cerca de uma vez por ano), quando, após um longo período de utilização com água muito dura, começarem a soltar-se partículas de calcário da base.

- a) Certifique-se de que o ferro já está frio.
- b) Defina o selector de temperatura (13) do ferro para a posição "min".
- c) Encha o reservatório com água da torneira.
- d) Ligue o aparelho à electricidade e defina o interruptor de alimentação principal (11) para a posição "I".
- e) Espere até que o indicador luminoso "vapor pronto" (8) acenda.
- f) Segure o ferro por cima do lava-louça, ou de um recipiente, para recolher a água.
- g) Prima o botão de vapor (14) e agite ligeiramente o ferro. Água a ferver e vapor serão expelidos e, com eles, calcário e/ou outros resíduos que possam existir. Este processo pode demorar cerca de 5 minutos.
- h) Defina o selector de temperatura (13) do ferro para a posição "max", sem premir o botão de vapor (14). A água na câmara de vapor começa a evaporar. Espere até que toda a água na câmara evapore.
- i) Para limpar a base do ferro, remova de imediato qualquer resíduo, passando com um tecido de algodão seco no ferro quente.

## Informação sobre eliminação

Os nossos produtos são entregues numa embalagem otimizada. Isto consiste basicamente na utilização de materiais não contaminantes que devem ser entregues no serviço local de recolha de resíduos como matérias-primas secundárias. Solicite mais informação sobre a recolha de electrodomésticos obsoletos na sua zona.



Este aparelho está marcado em conformidade com a Directiva 2002/96/CE relativa aos resíduos de equipamentos eléctricos e electrónicos.

A directiva estabelece o quadro para a criação de um sistema de recolha e valorização dos equipamentos usados válido em todos os Estados Membros da União Europeia.

## Resolução de problemas

Problema	Causas possíveis	Solução
O gerador de vapor não acende.	<ul style="list-style-type: none"><li>Há um problema de ligação.</li><li>A caldeira de vapor não está conectada.</li></ul>	<ul style="list-style-type: none"><li>Teste o cabo da electricidade, a ligação e a tomada.</li><li>Coloque o interruptor "0/I" da ignição principal (11) na posição "I".</li></ul>
A tábua de passar não aquece.	<ul style="list-style-type: none"><li>O interruptor "0/I" está na posição "0".</li><li>O botão de controlo de temperatura está na posição "min".</li></ul>	<ul style="list-style-type: none"><li>Coloque o interruptor "0/I" da ignição principal (11) na posição "I".</li><li>Ponha o botão de controlo de temperatura (13) na posição desejada.</li></ul>
A tábua de passar produz fumo quando se acende.	<ul style="list-style-type: none"><li>Durante a primeira utilização: certos componentes do aparelho ficam ligeiramente gordurosos na fábrica e podem produzir um pouco de fumo quando se aquece inicialmente.</li><li>Durante a primeira utilização: a base pode estar manchada.</li></ul>	<ul style="list-style-type: none"><li>Isto é completamente normal e desaparecerá após uns momentos.</li><li>Limpe a base de acordo com as instruções de limpeza deste manual.</li></ul>
Sai água através dos buracos da base.	<ul style="list-style-type: none"><li>Está a usar a função de vapor antes de alcançar a temperatura indicada para tal.</li><li>A água está a condensar-se no interior dos tubos porque se está a usar vapor pela primeira vez ou não se utilizou o mesmo durante um tempo prolongado.</li><li>O gerador de vapor contém demasiado calcário.</li></ul>	<ul style="list-style-type: none"><li>Reduza o fluxo de vapor quando engomar com temperaturas baixas.</li><li>Separe a tábua de passar da área de engomagem e pressione o botão de saída de vapor até que se produza vapor.</li><li>Limpe a caldeira, tal como está descrito na secção "Calc'n'Clean" (F).</li></ul>
Sai sujidade pela base ou a base está suja.	<ul style="list-style-type: none"><li>Há uma acumulação de óxido ou minerais na caldeira.</li><li>Utilizaram-se produtos químicos ou aditivos.</li></ul>	<ul style="list-style-type: none"><li>Utilize água da torneira misturada a 50% com água destilada ou desmineralizada. Se a água da rede de abastecimento no seu distrito for demasiada calcária, misture-a com água destilada 1:2.</li><li>Limpe a base com um pano húmido.</li><li>Não adicione produtos à água fervida.</li></ul>

Problema	Causas possíveis	Solução
A tábua de passar não produz vapor.	<ul style="list-style-type: none"> <li>A caldeira não acende ou o depósito da água está vazio.</li> </ul>	<ul style="list-style-type: none"> <li>Coloque o interruptor "0/1" da ignição principal (11) na posição "I" e/ou encha o depósito de água.</li> </ul>
A peça de roupa engomada fica escurecida e/ou aderida à base.	<ul style="list-style-type: none"> <li>A temperatura seleccionada é demasiado elevada e estragou a peça de roupa.</li> </ul>	<ul style="list-style-type: none"> <li>Selecione uma temperatura adequada ao tecido e limpe a base com um pano húmido.</li> </ul>
A base fica manchada.	<ul style="list-style-type: none"> <li>É uma consequência normal do uso.</li> </ul>	<ul style="list-style-type: none"> <li>Limpe a base com um pano húmido.</li> </ul>
O aparelho faz um som de bombagem.	<ul style="list-style-type: none"> <li>Está a bombear água na caldeira.</li> <li>Não parará o som.</li> </ul>	<ul style="list-style-type: none"> <li>É normal.</li> <li>Se o som não parar, não utilize o gerador de vapor e entre em contacto com um serviço de assistência técnica autorizado.</li> </ul>
Perda de pressão de vapor ao engomar	O botão de saída de vapor está pressionado durante muito tempo	Pressione o botão de vapor intercaladamente. A roupa ficará melhor engomada já que o tecido secará melhor e ficará mais suave
Fuga de água na caldeira	O tampão de drenagem situado no fundo do aparelho está solto.	Aperte o tampão de drenagem com uma moeda
Ao passar a ferro, aparecem manchas de água na peça de roupa.	Pode ser causado pela condensação de vapor na tábua de engomar.	Limpe a capa de tecido da tábua de engomar e passe as manchas a ferro, sem vapor, para as secar.
Durante a utilização da função "Ultimate steam" aparecem manchas de água na peça de roupa.	As manchas de água são causadas pela condensação de vapor na mangueira, ao arrefecer depois de utilizar.	Após algum tempo de utilização da função "Ultimate steam", as manchas de água deixam de sair da base.
A mangueira fica quente durante a utilização.	Isto é normal. É causado pelo vapor que passa através da mangueira durante a passagem a ferro com vapor.	Coloque a mangueira no lado oposto, para que não lhe toque enquanto estiver a passar a ferro.
O ferro não deve parar o vapor após sua colocação no suporte.	"Pulse steam" a função ativada por clique duplo.	Basta premir o botão de vapor novamente e o ferro de vapor vai parar o vapor de uma vez.

Se as instruções anteriores não solucionarem o problema, entre em contacto com um serviço de assistência técnica autorizado.

**Você pode descarregar este manual na pagina principal da Bosch.**

Σας ευχαριστούμε που αγοράσατε το σταθμό ατμοσιδερώματος **sensixx B20L**, το καινούριο σύστημα ατμοσιδερώματος της **Bosch**.

Διαβάστε προσεκτικά τις οδηγίες χρήσης της συσκευής και φυλάξτε τις για τυχόν μελλοντικές αναφορές.

## Εισαγωγή

Διαβάστε προσεκτικά αυτές τις οδηγίες χρήσης. Περιέχουν σημαντικές πληροφορίες σχετικά με τις λειτουργίες του συστήματος αυτού και μερικές συμβουλές που θα κάνουν το σιδέρωμα πιο εύκολο. Ελπίζουμε να απολαύσετε το σιδέρωμα με αυτόν το σταθμό ατμοσιδερώματος.

## Σημαντικό

Αφίρστε ανοικτή αυτήν την πρώτη σελίδα του εντύπου γιατί θα σας βοηθήσει να κατανοήσετε καλύτερα τη λειτουργία της συσκευής.

Η συσκευή αυτή πληρεί τους διεθνείς κανονισμούς ασφαλείας.

Η συσκευή αυτή έχει σχεδιασθεί μόνο για οικιακή χρήση και όχι για επαγγελματική.

Να χρησιμοποιείτε τη συσκευή αυτή μόνον για τον σκοπό για τον οποίο έχει σχεδιασθεί, δηλαδή ως σίδερο. Οποιαδήποτε άλλη χρήση της θα θεωρηθεί ακατάλληλη και, συνεπώς, επικίνδυνη. Ο κατασκευαστής δεν θα είναι υπεύθυνος για κανένος είδους βλάβη που μπορεί να προκύψει από μία ανάρμωση ή ακατάλληλη χρήση.

## Γενικές οδηγίες ασφαλείας

- Αποσυνδέστε το σίδερο από το ηλεκτρικό ρεύμα όταν πρέπει να το αφήσετε χωρίς επίβλεψη.
- Τραβήξτε το ηλεκτρικό καλώδιο από την πρίζα προτού γεμίσετε τη συσκευή με νερό και προτού αδειάσετε το υπολειπόμενο νερό μετά τη χρήση.
- Αυτή η συσκευή πρέπει να χρησιμοποιείται και να τοποθετείται πάνω σε σταθερή επιφάνεια.
- Όταν χρησιμοποιείτε όρθιο στήριγμα ή υποστήριγμα, βεβαιωθείτε ότι το υποστήριγμα της επιφάνειας είναι σταθερό.
- Το σίδερο δεν πρέπει να χρησιμοποιείται εάν έχει πέσει κάτω, εάν υπάρχουν εμφανή σημάδια φθοράς ή έχει διαρροή. Σε αυτή τη περίπτωση πρέπει να ελεγχθεί από ένα εξουσιοδοτημένο Κέντρο Τεχνικού Σέρβις προτού ξαναχρησιμοποιηθεί.
- Οποιαδήποτε εργασία αλλαγής ή επιδιόρθωσης στη συσκευή, π.χ. αλλαγή του ηλεκτρικού καλωδίου, πρέπει να πραγματοποιείται μόνο από ειδικευμένο προσωπικό ενός Εξουσιοδοτημένου Τεχνικού Σέρβις.
- Η συσκευή μπορεί να χρησιμοποιείται από παιδιά της ηλικίας των 8 χρονών και άνω, και άτομα με μειωμένες ψυχοφυσικές ή νοητικές ικανότητες, ή με ανεπαρκή εμπειρία ή γνώση, μόνο αν επιβλέπονται ή τους παρέχονται οδηγίες σχετικά με την ασφαλή χρήση της συσκευής και τους κινδύνους της. Τα παιδιά δεν πρέπει να παίζουν με τη συσκευή. Ο καθαρισμός και η συντήρηση της συσκευής δεν πρέπει να γίνεται από τα παιδιά χωρίς επίβλεψη.
- Διατηρείστε το σίδερο και το καλώδιο του μακριά από παιδιά κάτω των 8 χρονών όταν λειτουργεί ή κρυώνει.
-  ΠΡΟΣΟΧΗ. Ζεστή επιφάνεια.  
Η επιφάνεια ζεσταίνεται κατά τη διάρκεια της χρήσης.

- Η χρήση και η σύνδεση της συσκευής στο ηλεκτρικό ρεύμα πρέπει να γίνεται σύμφωνα με τις πληροφορίες που αναγράφονται στην ετικέτα με τα χαρακτηριστικά.
- Συνδέετε τη συσκευή μόνο σε πρίζα με γείωση. Εάν είναι απολύτως απαραίτητο να χρησιμοποιήσετε επέκταση καλωδίου, βεβαιωθείτε ότι είναι κατάλληλη για 16A ή περισσότερο και ότι έχει πρίζα με γείωση.
- Αν και η ασφάλεια της συσκευής, αυτή θα παραμείνει εκτός λειτουργίας. Προκειμένου να την επαναφέρετε στην ομαλή λειτουργία της, προσκομίστε την σε ένα εξουσιοδοτημένο Τεχνικό Σέρβις.
- Για να αποφύγετε καταστάσεις, σε περίπτωση ανεπιθύμητων μεταβολών της τάσης τροφοδότησης, όπως παροδικές πτώσεις τάσης ή διακυμάνσεις της τάσης ρεύματος, συνιστάται το σίδερο να είναι συνδεδεμένο στο σύστημα παροχής ρεύματος με μέγιστη αντίσταση 0.27 Ω. Εάν είναι αναγκαίο, ο χρήστης μπορεί να ζητήσει από τη δημόσια εταιρία παροχής ηλεκτρικού για το σύστημα σύνθετης αντίστασης στο σημείο διασύνδεσης.
- Δεν πρέπει ποτέ να τοποθετείτε αυτή η συσκευή κάτω από τη βρύση για να γεμίσετε νερό.
- Αποσυνδέστε αμέσως τη συσκευή από την πρίζα εάν νομίζετε ότι έχει υποστεί βλάβη, καθώς επίσης πάντα μετά από κάθε χρήση.
- Το φως δεν πρέπει να αφαιρείται από τη πρίζα τραβώντας από το καλώδιο.
- Μην βυθίζετε ποτέ το σίδερο σε νερό ή σε οποιοδήποτε άλλο υγρό. 18
- Μην αφήνετε εκτεθειμένη τη συσκευή στις καιρικές συνθήκες (βροχή, ήλιος, παγετός, κτλ.).

### Σημαντικό:

- Η συσκευή αυτή αποκτά υψηλή θερμοκρασία και παράγει ατμό κατά τη λειτουργία, μπορεί να προκαλέσει κάψιμο ή έγκαυμα εάν δεν χρησιμοποιείται σωστά.
- Ο σωλήνας ατμού, η βάση ατμού και ιδιαίτερα το σίδερο μπορεί να ζεσταθούν κατά τη λειτουργία.
- Μην κατευθύνετε τον ατμό προς άτομα ή ζώα.
- Μην επιτρέπετε να έρχεται σε επαφή το καλώδιο με τη βάση του σίδερου όταν αυτή είναι ζεστή

## Περιγραφή

1. Δεξαμενή νερού
2. Βάση σίδερου αφαιρούμενη
3. Θέση στερέωσης του εύκαπτου σωλήνα ατμού
4. Χειρολαβές
5. Θήκη αποθήκευσης για το κύριο καλώδιο ρεύματος
6. Βύσμα ηλεκτρικού ρεύματος καλώδιο
7. Σωλήνας
8. “Ξαναγεμίστε το νεπόζιτο” λυχνία ένδειξης
9. “Ο ατμός είναι έτοιμος” λυχνία ένδειξης \*
10. “ενεργοποίηση/ απενεργοποίηση” λυχνία ελέγχου \*
11. Κουμπί ισχύος 0/1
12. Σκελετός με εσωτερική γεννήτρια ατμού
13. Κουμπί για τον έλεγχο θερμοκρασίας
14. Κουμπί εξόδου ατμού
15. Κουμπί εξόδου ατμού “Ultimate steam” \*
16. Λαμπάκι ένδειξης σίδερου
17. Κουμπί κλειδώμα ατμού \*
18. Κουμπί εξόδου ατμού

\*ανάλογα το μοντέλο

## A Προετοιμασία



1. Αφαιρέστε οποιαδήποτε ετικέτα ή καπάκι προστασίας από το πέλαμα του σίδερου.
2. Τοποθετήστε τη συσκευή σε οριζόντια στάση πάνω σε μία συμπαγή και σταθερή επιφάνεια. Μπορείτε να αποσύρετε τη βάση του σίδερου και να το τοποθετήσετε πάνω στη βάση του σε μία συμπαγή, σταθερή και οριζόντια επιφάνεια.
3. Γεμίστε τη δεξαμενή νερού, βεβαιωθείτε ότι δεν έχετε υπερβεί το σήμα στάθμης νερού.
4. Ξετυλίξτε το καλώδιο του ρεύματος και συνδέστε το σε μία πρίζα με γείωση.
5. Ρυθμίστε το κουμπί ισχύος (11) στη θέση “I”.
6. Η λυχνία ένδειξης “Ατμός έτοιμος” (8) θα ανάψει μετά από μερικά λεπτά, υποδεικνύοντας ότι η συσκευή είναι έτοιμη για χρήση.

Ο ατμολέβητας θα χρειαστεί περισσότερο χρόνο για να φτάσει στην κατάσταση “Ατμός έτοιμος” μόνο μετά την αρχική προθέρμανση, ή κατόπιν εκτέλεσης της λειτουργίας αφαίρεση αλάτων (Calc'n clean).

Αν υπάρχει ήδη νερό στον ατμολέβητα κατά τη διάρκεια της κανονικής χρήσης, ο χρόνος προθέρμανσης για να φτάσει στη θερμοκρασία λειτουργίας θα είναι πιο γρήγορος.

7. Η συσκευή αυτή φέρει ενσωματωμένο έναν αισθητήρα στάθμης νερού. Η κόκκινη λυχνία ένδειξης “γεμίστε το νεπόζιτο νερού” (9\*) θα ανάψει όταν το νεπόζιτο νερού αδειάσει.

**‘Η (ανάλογα το μοντέλο):**

Αν ανάψει η λυχνία “Ξαναγεμίστε το νεπόζιτο” (8) και δεν απελευθερωθεί ατμός ενώ πατάτε το κουμπί απελευθέρωσης ατμού (14-15\*), γεμίστε ξανά τη δεξαμενή νερού.

**Σημαντικό:**

- Μπορεί να χρησιμοποιηθεί νερό βρύσης. Για την παράταση της ιδανικής λειτουργίας με ατμό, αναμειγνύετε νερό βρύσης με αποσταγμένο νερό 1:1. Αν το νερό βρύσης στην περιοχή σας είναι πολύ σκληρό, αναμειγνύετε με αποσταγμένο νερό 1:2.

Το βαθμό σκληρότητας του νερού μπορείτε να τον πληροφορηθείτε στην τοπική υπηρεσία ύδρευσης.

- Μπορείτε να γεμίσετε το νεπόζιτο νερού σε οποιοδήποτε στιγμή κατά τη χρήση της συσκευής.
- Προς αποφυγή βλάβης και/ή μόλυνσης της δεξαμενής νερού και του μπόιλερ, μην χρησιμοποιείτε αρωματισμένο νερό, ξίδι, άμυλο, προϊόντα αφαίρεσης αλάτων, πρόσθετες ύλες ή οποιοδήποτε άλλο είδος χημικού προϊόντος.

**Οιαδήποτε βλάβη προκαλείται από τη χρήση των ανωτέρω προϊόντων καθιστά άκυρη την εγγύηση.**

- Το σίδερο δεν έχει σχεδιαστεί για να στηρίζεται στο πίσω μέρος του. Παρακαλούμε, να τοποθετείτε πάντα το σίδερο οριζόντια στη βάση του σίδηρου (2).
- Η βάση μπορεί να τοποθετηθεί στο ειδικά σχεδιασμένο κενό της συσκευής ή σε οποιοδήποτε κατάλληλο σημείο στην περιοχή σιδερώματος.

**Μην τοποθετείτε το σίδερο πάνω στη συσκευή χωρίς την ειδική βάση του.**

- Κατά την πρώτη χρήση του το σίδερο μπορεί να απελευθερώσει κάποιους ατμούς ή οσμές, καθώς και λευκά σωματίδια πάνω στο πέλημα του. Αυτό είναι φυσιολογικό και θα εξαφανισθεί μετά από μερικά λεπτά.
- Για όσο διάστημα το κουμπί εξόδου του ατμού παραμένει πιεσμένο, το νεπόζιτο νερού μπορεί να εκπέμπει έναν θόρυβο αντλίας, πράγμα που είναι φυσιολογικό και υποδεικνύει ότι αντλύεται νερό προς το νεπόζιτο ατμού.

**Ρύθμιση της θερμοκρασίας**

1. Συμβουλευθείτε την ετικέτα του ρούχου με τις οδηγίες σιδερώματος για την κατάλληλη θερμοκρασία σιδερώματος.
2. Γυρίστε τον επιλογέα θερμοκρασίας (13) στην απαιτούμενη ρύθμιση:

- Συνθετικά
- Μεταξωτά - μάλλινα
- Βαμβακερά - λινά

3. Ο φωτεινός δείκτης (16) θα παραμείνει αναμμένος για όσο διάστημα το σίδερο ζεσταίνεται και θα σβήσει όταν αυτό αποκτήσει την επιλεγμένη θερμοκρασία.

**Συμβουλές:**

- Να ταξινομήτε τα ρούχα σύμφωνα με τα σύμβολα που φέρουν οι ετικέτες όσον αφορά το πλύσιμο και το σιδερώματά τους και να ξεκινάτε το σιδερώμα πάντα από τα ρούχα που απαιτούν την πιο χαμηλή θερμοκρασία.
- Αν δεν γνωρίζετε το είδος του υφάσματος από το οποίο είναι κατασκευασμένο το ρούχο, αρχίστε το σιδερώμα με χαμηλή θερμοκρασία και αποφασίστε για τη σωστή θερμοκρασία σιδερώματος ένα μικρό κομμάτι του ρούχου από τη μεριά που συνήθως δεν φαίνεται.

**B Σιδερώματος με ατμό**

1. Γυρίστε τον επιλογέα θερμοκρασίας (13) στην απαιτούμενη ρύθμιση. Για κανονική χρήση επιλέξτε μία από τις.
2. Πιέστε το κουμπί απελευθέρωσης ατμού για την απελευθέρωση του ατμού.

**Προσοχή:**

- Όταν σιδερώνετε σε χαμηλή ρύθμιση θερμοκρασίας “\*”, αρκεί να πατήσετε το κουμπί απελευθέρωσης ατμού (14) για μερικά δευτερόλεπτα τη φορά.

Αν δείτε ότι στάζει νερό από την πλάκα σίδηρου, ρυθμίστε τη θερμοκρασία σε μεγαλύτερη θέση **(βεβαιωθείτε ότι μπορείτε να σιδερώσετε το ύφασμα σ’αυτήν τη ρύθμιση θερμοκρασίας)**.

- Στην αρχή της κάθε χρήσης, είναι πιθανόν να βγαίνουν κάποιες σταγόνες νερού μαζί με τον ατμό.

Επομένως, συνιστάται να δοκιμάσετε το σίδερο σε μία σιδερώστρα ή σε ένα κομμάτι από ύφασμα.



**Συμβουλή:** για καλύτερα αποτελέσματα στο σιδέρωμα, σιδερώστε στο τέλος χωρίς ατμό για να στεγνώσουν τα ρούχα.

## ΛΑΒΉ ΣΙΔΕΡΟΥ ΑΠΟ ΦΕΛΛΟ

(ανάλογα το μοντέλο) :

Για να έχετε ατμό μόνιμα, πατήστε το κουμπί κλειδώματος (17\*) και σύρετε το προς τα πίσω μέχρι να κλειδωθεί. Για να

σβήσετε τον ατμό μόνιμα, σύρετε το κουμπί κλειδώματος προς τα εμπρός.

**Σημαντικό:**

- Ο σωλήνας του ατμού μπορεί να ζεσταθεί αν σιδερώσετε για μεγάλο χρονικό διάστημα. Είναι κάτι φυσιολογικό.

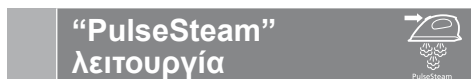

Αυτή η συσκευή έχει μια ειδική λειτουργία για την αφαίρεση έντονων τσαλακωμάτων.

Όταν ενεργοποιείται το κουμπί ελευθέρωσης ατμού, η παραγωγή ατμού θα παράγει τρεις δυνατές βολές ατμού έτσι ώστε ο ατμός να φτάσει ακόμη πιο βαθιά στα υφάσματα.

1. Ρυθμίστε τον επιλογέα θερμοκρασίας (13) στη θέση “•••”
2. Πατήστε το κουμπί ελευθέρωσης ατμού (14) κάτω από τη λαβή δυο φορές σύντομα (διπλό κλικ)

**‘H (ανάλογα με το μοντέλο)**

Πατήστε σύντομα το κουμπί ελευθέρωσης ατμού (15\*) πάνω στη λαβή.

**Σημείωση:** Μπορείτε να σταματήσετε τις βολές ατμού πατώντας ξανά σύντομα το κουμπί ατμού.



(ανάλογα με το μοντέλο)

Η λειτουργία “Ultimate steam” βοηθά στο να μαλακώνουν πιο γρήγορα πολύ σκληρά υφάσματα, όπως τζιν ή λινά τραπεζομάντιλα. Όταν ενεργοποιηθεί η λειτουργία “Ultimate steam” (15\*), ο ατμοβέτης παράγει πρόσθετη ποσότητα ατμού. Για να είναι πιο αποτελεσματική, η λειτουργία αυτή θα πρέπει να χρησιμοποιείται σε χρονικά διαστήματα διάρκειας μερικών δευτερολέπτων.

1. ρυθμίστε τον επιλογέα θερμοκρασίας (13) στη θέση “•••”
2. πατήστε το κουμπί “Ultimate steam” (15\*).

**Σημαντικό:**

- Ο σωλήνας του ατμού μπορεί να ζεσταθεί αν σιδερώσετε για μεγάλο χρονικό διάστημα. Είναι κάτι φυσιολογικό.
- **Σημείωση:** Μπορεί να κάνουν την εμφάνισή τους μερικές σταγόνες νερού την πρώτη φορά που θα χρησιμοποιήσετε τη λειτουργία “Pulse steam” ή τη λειτουργία “Ultimate steam”. Οι σταγόνες νερού θα πάψουν να εμφανίζονται αφότου χρησιμοποιήσετε τη λειτουργία για κάποιο χρονικό διάστημα.



1. Αρχίστε το σιδέρωμα χωρίς να πιέσετε το κουμπί εξόδου του ατμού .



1. Βάλτε το κουμπί θερμοκρασίας στη θέση “•••” ή “máx”.
2. Μπορείτε να σιδερώσετε κουρτίνες και κρεμασμένα ρούχα (ζακέτες, κοστούμια, παλτά...) τοποθετώντας το σίδερο σε κάθετη στάση και πιέζοντας το κουμπί εξόδου ατμού .

**Πότε μην κατευθύνετε το πιστόλι ατμού σε υφάσματα που έχουν φθαρεί.**

**Πότε μην κατευθύνετε τον ατμό προς ανθρώπους ή ζώα.**

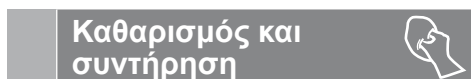

**Να απουσιάζετε το σίδερο από το ρεύμα πριν κάνετε οποιαδήποτε εργασία καθαρισμού ή συντήρησης.**

1. Αφού τελειώσετε το σιδέρωμα, βγάλτε το βύσμα από την πρίζα και αφήστε να κρυώσει το πέλμα του σιδήρου πριν το καθαρίσετε.
2. Καθαρίστε το σκελετό, τη λαβή και το σώμα του σιδήρου με ένα υγρό πανί.
3. Αν το πέλμα έχει λερωθεί με ακαθαρσίες ή οξείδια, καθαρίστε το με ένα υγρό πανί.
4. Μη χρησιμοποιείτε δραστικά προκόντα ή διαλυτικά.

## D

Αποθήκευση της  
συσσκευής

1. Αφίσητε το σίδερο να κρυώσει πριν το φυλάξετε.
2. Βάλτε το κουμπί ισχύος και αυτόν του λέβητα ατμού στη θέση "0" και αποσύρατε το καλώδιο από το ρεύμα.
3. Αδειάστε το ντεπόζιτο νερού.
4. Τοποθετείστε το σίδερο πάνω στη βάση του, με το πέλμα προς τα κάτω.
5. Αποθηκεύστε το καλώδιο ρεύματος στη θήκη αποθήκευσης (5) και τον εύκαμπτο σωλήνα ατμού στη θέση στερέωσης (3). Μην τυλίγετε πολύ σφιχτά τα καλώδια.
6. Χρησιμοποιείτε τις χειρολαβές (4) στα πλάγια όταν μετακινείτε τη συσκευή.

## E

Πέλμα προστασίας  
υφασμάτων

## (Σε μερικά μοντέλα)

Το προστατευτικό αυτό χρησιμοποιείται για να σιδερώσετε με ατμό ευαίσθητα ρούχα σε υψηλή θερμοκρασία χωρίς να τα βλάψετε. Με τη χρήση του προστατευτικού πέλματος, επίσης, δεν είναι αναγκαίο να χρησιμοποιείτε ένα πανί προκειμένου να αποφεύγετε την εμφάνιση λάμψης σε σκούρα υφάσματα.

Σας συνιστούμε να ξεκινάτε το σιδέρωμα σε ένα μικρό μέρος της εσωτερικής όψης του ρούχου προκειμένου να ελέγξετε το αποτέλεσμα.

Για να τοποθετήσετε το προστατευτικό πέλμα, βάλτε πρώτα τη μύτη του σιδήρου στο άκρο του προστατευτικού και τραβήξτε την ελαστική ταινία πάνω από το κάτω πίσω μέρος του σιδήρου μέχρι να εφαρμοσθεί καλά. Για να αφαιρέσετε το προστατευτικό, τραβήξτε την ελαστική ταινία προκειμένου να την απελευθερώσετε από το σίδερο. Μπορείτε να προμηθευθείτε το πέλμα προστασίας υφασμάτων από τα εξουσιοδοτημένα σέρβις ή από εξειδικευμένα καταστήματα.

Κωδικός  
εξαρθήματος

571510

464849\*

Όνομασία του  
εξαρθήματος

TDZ2045

TDZ1520\*

\* Λαβή σιδήρου από φελλό

## F

## Calc'n'Clean

## Καθαρισμός του λέβητα

Για να επιμηκύνετε τη διάρκεια ζωής του ατμολέβητα και για να εμποδίσετε τη συσσώρευση σκουριάς, είναι σημαντικό να ξεπλύνετε το ντεπόζιτο μετά από πολλές ώρες χρήσης (περίπου μετά από 50 ώρες). Αν το νερό είναι σκληρό, αυξήστε τη συχνότητα.

Μην χρησιμοποιείτε προϊόντα αφαίρεσης αλάτων για να ξεπλύνετε το ντεπόζιτο, μπορεί να προκληθεί βλάβη.

1. Ελέγξτε αν η συσκευή είναι κρύα και εκτός σύνδεσης για πάνω από 2 ώρες, και ότι η δεξαμενή νερού είναι (1) άδεια.
  2. Τοποθετείστε τη συσκευή στο χείλος του νεροκύτη.
  3. Αφαιρέστε το πλαστικό κάλυμμα που βρίσκεται στο κάτω μέρος της συσκευής περιστρέφοντάς το στη θέση
  4. Ξεβιδώστε την τάπα αποστράγγισης του μπόιλερ χρησιμοποιώντας ένα κέρμα.
  5. Κρατείστε τη γεννήτρια ατμού σε ανάποδη στάση και, με μια κανάτα, γεμίστε τον λέβητα (στη βάση του) με 1/4 του λίτρου νερό.
  6. Ανακινήστε τη βάση για μερικά δευτερόλεπτα και αδειάστε την εντελώς στο νεροκύτη ή σε έναν κουβά. Προκειμένου να επιτύχετε ένα καλύτερο αποτέλεσμα, σας συνιστούμε να πραγματοποιήσετε αυτή τη διαδικασία δύο φορές.
- Σημαντικό:** Πριν τον κλείσετε ξανά, βεβαιωθείτε ότι δεν έχει μείνει νερό στο λέβητα.
7. Τοποθετείστε ξανά το καπάκι αποχέτευσης και σφίξτε το με δύναμη χρησιμοποιώντας ένα νόμισμα.
  8. Τοποθετήστε και κλείστε το πλαστικό κάλυμμα περιστρέφοντάς το στη θέση

## G

Αναβοσβήνει ο θάλαμος  
ατμού του σιδήρου**Προσοχή! Κίνδυνος εγκαύματος!**

Αυτή η διαδικασία βοηθάει στην αφαίρεση σωματιδίων αλάτων από το θάλαμο ατμού.

Αυτή η διαδικασία καθαριότητας μπορεί να πραγματοποιηθεί περιστασιακά (περίπου μια φορά το χρόνο), όταν μετά από μακροπρόθεσμη χρήση με σκληρό νερό, αρχίζουν να βγαίνουν σωματίδια αλάτων από την πλάκα του σιδήρου.

- a) Βεβαιωθείτε ότι το σίδερο έχει κρυώσει.
- b) Ρυθμίστε τον επιλογέα θερμοκρασίας (13) του σιδήρου στη θέση "min".
- c) Γεμίστε τη δεξαμενή νερού με νερό βρύσης.
- d) Συνδέστε το καλώδιο ρεύματος και ρυθμίστε το διακόπτη λειτουργίας (11) στη θέση "I".

- e) Περιμένετε μέχρι να ανάψει η λυχνία ένδειξης “έτοιμος ατμός” (8).
- f) Κρατήστε το σίδερο πάνω από το νεροχύτη ή ένα δοχείο για να μαζέψετε το νερό.
- g) Πατήστε το κουμπί ελευθέρωσης ατμού (14) και τινάξτε απαλά το σίδερο. Το βραστό νερό και ο ατμός θα εξέλθουν συμπαρασύροντας τα άλατα ή τυχόν ακαθαρσίες, αν υπάρχουν. Αυτό μπορεί να κρατήσει περίπου 5 λεπτά.
- h) Ρυθμίστε τον επιλογέα θερμοκρασίας (13) του σίδερου στη θέση „max“, χωρίς να πατήσετε το κουμπί ελευθέρωσης ατμού (14). Το νερό στο θάλαμο ατμού θα αρχίσει να εξατμίζεται. Περιμένετε μέχρι να εξατμιστεί το νερό από το θάλαμο.
- i) Για να καθαρίσετε την πλάκα, βγάλτε απευθείας τις ακαθαρσίες περνώντας το ζεστό σίδερο πάνω από ένα στεγνό βαμβακερό ύφασμα.

## Πληροφορίες για την απόσυρση

Οι συσκευές μας παραδίδονται σε βελτιστοποιημένη συσκευασία. Αυτό συνίσταται βασικά στη χρήση μη ρυπαίνοντων υλικών που θα πρέπει να παραδοθούν στο τοπικό κέντρο απόσυρσης αποβλήτων για τη χρήση τους ως δευτερογενείς πρώτες ύλες. Ζητείστε περισσότερες πληροφορίες από το Δήμο σας σχετικά με την απόσυρση παλαιών οικιακών συσκευιών.



**Αυτή η συσκευή χαρακτηρίζεται σύμφωνα με την ευρωπαϊκή οδηγία 2002/96/ΕΚ περί ηλεκτρικών και ηλεκτρονικών συσκευιών. Η οδηγία προκαθορίζει τα πλαίσια για μια απόσυρση και αξιοποίηση των παλιών συσκευών με ισχύ σε όλη την ΕΕ.**

## Οδηγός επίλυσης προβλημάτων

Πρόβλημα	Πιθανές αιτίες	λύση
Δεν ανάβει η γεννήτρια ατμού.	<ul style="list-style-type: none"> <li>Υπάρχει πρόβλημα στη σύνδεση.</li> <li>Το νεπόζιτο ατμού δεν είναι συνδεδεμένο.</li> </ul>	<ul style="list-style-type: none"> <li>Ελέγξτε το καλώδιο ρεύματος, το βύσμα και την πρίζα.</li> <li>Βάλτε τον διακόπτη “0/1” του λέβητα και της γενικής λειτουργίας (11) στη θέση “I”</li> </ul>
Δεν ζεσταίνεται το σίδερο.	<ul style="list-style-type: none"> <li>Ο διακόπτης “0/1” του σίδερου βρίσκεται στη θέση “0”.</li> <li>Το κομβίο ρύθμισης της θερμοκρασίας βρίσκεται στη θέση “μιν”.</li> </ul>	<ul style="list-style-type: none"> <li>Βάλτε τον διακόπτη “0/1” του λέβητα και της γενικής λειτουργίας (11) στη θέση “I”.</li> <li>Βάλτε το κουμπί ρύθμισης της θερμοκρασίας στην επιθυμητή θέση.</li> </ul>
Το σίδερο προκαλεί καπνό όταν το ανάβετε.	<ul style="list-style-type: none"> <li>Κατά την πρώτη χρήση: μερικά εξαρτήματα της συσκευής λιπαίνονται ελαφρώς στο εργοστάσιο και μπορούν να προκαλέσουν λίγο καπνό όταν το σίδερο ζεσταθεί στην αρχική του χρήση.</li> <li>Κατά την πρώτη χρήση: το πέλμα μπορεί να είναι λερωμένο.</li> </ul>	<ul style="list-style-type: none"> <li>Αυτό είναι εντελώς φυσιολογικό και θα εξαφανισθεί μετά από λίγο.</li> <li>Καθαρίστε το πέλμα σύμφωνα με τις οδηγίες καθαρισμού του εντύπου.</li> </ul>
Εξέρχεται νερό από τις οπές του πέλματος.	<ul style="list-style-type: none"> <li>Χρησιμοποιείτε τη λειτουργία ατμού πριν η συσκευή αποκτήσει την απαιτούμενη θερμοκρασία.</li> <li>Το νερό συμπυκνώνεται μέσα στους σωλήνες γιατί χρησιμοποιείτε ατμό για πρώτη φορά ή γιατί δεν τον έχετε χρησιμοποιήσει για ένα μεγάλο χρονικό διάστημα.</li> <li>Ο ατμολέβητας περιέχει πολλά άλατα.</li> </ul>	<ul style="list-style-type: none"> <li>Μειώστε τη ροή ατμού όταν σιδερώσετε σε χαμηλές θερμοκρασίες.</li> <li>Απομακρύνετε το σίδερο από τη κομπί σιδερώματος και πιέστε το κουμπί εξόδου ατμού μέχρις ότου να παραχθεί ατμός.</li> <li>Καθαρίστε τη δεξαμενή νερού όπως περιγράφεται στην ενότητα “Calc’n Clean” (F).</li> </ul>

Πρόβλημα	Πιθανές αιτίες	Λύση
Εξέρχεται ακαθαρσία από το πέλμα ή το πέλμα είναι βρώμικο.	<ul style="list-style-type: none"> <li>Υπάρχει συγκέντρωση οξειδίων ή αλάτων στο νεπόζιτο ατμού.</li> <li>Χρησιμοποιήθηκαν χημικά προκόντα ή προσθετικά.</li> </ul>	<ul style="list-style-type: none"> <li>Να χρησιμοποιείτε νερό της βρύσης σε αναλογία 50" με απεσταγμένο ή αφραλατωμένο νερό. Αν το νερό βρύσης στην περιοχή σας είναι πολύ σκληρό, αναμιγνύετε με απεσταγμένο νερό 1:2.</li> <li>Καθαρίστε το πέλμα με ένα υγρό πανί.</li> <li>Μην προσθέτετε άλλα υλικά στο βρασμένο νερό.</li> </ul>
Το σίδερο δεν παράγει ατμό.	<ul style="list-style-type: none"> <li>Ο λέβητας δεν ανάβει ή το νεπόζιτο νερού είναι άδειο.</li> </ul>	<ul style="list-style-type: none"> <li>Βάλτε το κουμπί ισχύος (11) στη θέση "I" και/ή γεμίστε το νεπόζιτο νερού.</li> </ul>
Το σιδερωμένο ρούχο σκουραίνει και/ή κολλάει στο πέλμα του σιδήρου.	<ul style="list-style-type: none"> <li>Η επιλεγμένη θερμοκρασία είναι υπερβολικά υψηλή και έχει βλάψει το ρούχο.</li> </ul>	<ul style="list-style-type: none"> <li>Επιλέξτε μία θερμοκρασία κατάλληλη για το ύφασμα του ρούχου και καθαρίστε το πέλμα με ένα υγρό πανί.</li> </ul>
Το πέλμα είναι βρώμικο ή καφετί.	<ul style="list-style-type: none"> <li>Είναι ένα φυσιολογικό αποτέλεσμα της χρήσης του.</li> </ul>	<ul style="list-style-type: none"> <li>Καθαρίστε το πέλμα με ένα υγρό πανί.</li> </ul>
Το πέλμα του σιδήρου λερώνεται.	<ul style="list-style-type: none"> <li>Γίνεται άντληση νερού στο νεπόζιτο ατμού.</li> <li>Δεν σταματά ο θόρυβος.</li> </ul>	<ul style="list-style-type: none"> <li>Είναι φυσιολογικό.</li> <li>Αν δεν σταματήσει ο θόρυβος, μη χρησιμοποιείτε τη γεννήτρια ατμού και επικοινωνήστε με ένα εξουσιοδοτημένο τεχνικό μας σέρβις.</li> </ul>
Απώλεια πίεσης ατμού κατά το σιδέρωμα	Το κουμπί εξόδου ατμού είναι πατημένο για μεγάλο χρονικό διάστημα	Πατήστε το κουμπί του ατμού κατά διαστήματα. Αυτό βελτιώνει το αποτέλεσμα του σιδερώματος, μιας και το ύφασμα θα στεγνώσει καλύτερα και θα παραμείνει περισσότερο απαλό
Διαροή νερού από το νεπόζιτο	Η τάπα αποστράγγισης, στο κάτω μέρος της συσκευής, είναι χαλαρή.	Σφίξτε την τάπα αποστράγγισης του νεπόζιτου με ένα νόμισμα
Εμφανίζονται κηλίδες νερού πάνω στο ρούχο κατά το σιδέρωμα.	Μπορεί να προκαλείται από τη συμπύκνωση ατμού πάνω στη σιδερώστρα.	Σκουπίστε το υφασμάτινο κάλυμμα της σιδερώστρας και σιδερώστε τις κηλίδες χωρίς ατμό για να στεγνώσουν.
Εμφανίζονται κηλίδες νερού πάνω στο ρούχο κατά τη χρήση της λειτουργίας "Ultimate steam"	Οι εκτοξεύσεις νερού προκαλούνται από τη συμπύκνωση ατμού μέσα στο σωλήνα όταν κρύνει το σίδερο μετά τη χρήση.	Σταγόνες νερού σταματούν να εξέρχονται από τη βάση του σιδήρου αφότου χρησιμοποιήσετε τη λειτουργία "Ultimate steam" για κάποιο χρονικό διάστημα.
Ο σωλήνας ζεσταίνεται κατά τη διάρκεια της χρήσης.	Αυτό είναι φυσιολογικό. Προκαλείται από τη διέλευση του ατμού μέσα από το σωλήνα κατά τη διάρκεια του σιδερώματος με ατμό.	Βάλτε το σωλήνα στην αντίθετη πλευρά, έτσι ώστε να μην τον αγγίζετε κατά τη διάρκεια του σιδερώματος.
Το σίδερο δεν σταματάει να βγάζει ατμό όταν το τοποθετείτε στη βάση.	Η λειτουργία "Pulse steam" ενεργοποιείται με διπλό κλικ.	Απλά πατήστε τη σκανδάλη ακόμα μια φορά και το σίδερο θα σταματήσει αμέσως να βγάζει ατμό.

Αν οι προηγούμενες συστάσεις δεν λύνουν το πρόβλημα, επικοινωνήστε με ένα εξουσιοδοτημένο τεχνικό μας σέρβις.

**Μπορείτε να μεταφορτώσετε αυτό το εγχειρίδιο από τη τοπική ιστοσελίδα της Bosch.**

## EEE yönetmeliğine uygundur

**Bosch'tan yeni profesyonel buharla ütüleme sistemi, sensixx B20L buhar istasyonunu satın aldığınız için teşekkür ederiz.**

**Cihazın kullanım talimatlarını dikkatli bir şekilde okuyun ve daha sonra danışmak amacıyla saklayın**

## Giriş

Lütfen bu kullanım talimatlarını okuyun. Bu talimatlar bu sistemin benzersiz özelliklerine ilişkin bilgileri ve sizin için ütülemeyi kolaylaştıracak bazı ipuçlarını içerir.

Bu buhar istasyonu ile ütü yapmaktan zevk alacağınızı umuyoruz.

## Önemli

Bu kitapçığın ilk sayfasını açın, bu, aletin nasıl çalıştığını anlamanıza yardımcı olacaktır.

Bu alet uluslararası güvenlik standartlarına uygundur.

Bu cihaz endüstriyel amaçlı kullanım değil sadece ev kullanımı için tasarlanmıştır.

Bu alet sadece tasarım amaçlarına uygun, yani bir ütü olarak kullanılmalıdır. Başka şekilde kullanılması yanlış ve sonuçları itibarıyla tehlikeli olacaktır.

İmalatçı kötü ve yanlış kullanımdan kaynaklanan herhangi bir hasardan sorumlu tutulmayacaktır.

## Genel güvenlik talimatları

- Bu ütü prize takılıyken yanından ayrılmayın.
- Cihazı su ile doldurmadan veya kullanımdan sonra kalan suyu boşaltmadan önce cihazın fişini prizden çıkarınız.3-
- Bu alet sabit bir yüzey üstüne konulmalı ve böyle bir yüzeyde kullanılmalıdır, desteğinin üstüne yerleştirildiğinde desteğin altındaki yüzey sabit olmalıdır.
- Düşürüldüğü, üstünde hasar izleri görüldüğü veya su kaçırdığı zaman bu ütü kullanmayın. Tekrar kullanılmadan önce yetkili bir Teknik Servis Merkezi tarafından kontrol edilmelidir.
- Bu aletin üstündeki elektrik kablosu kullanıcı tarafından değiştirilmemelidir. Eğer bu kablo hasar görür ve değiştirilmesi gerekirse, bu işlem yetkili Teknik Servis Merkezi tarafından yapılmalıdır.
- Aletin güvenli şekilde kullanımıyla ilgili bilgilendirme yapılması ve olası tehlikelerin anlaşılması ya da kullanımın gözetim altında yürütülmesi koşuluyla 8 yaş ve üstü çocuklar, fiziksel, duyuşsal ve zihinsel yeterlilikleri düşük olan ve deneyim ve bilgi eksikliği bulunan kişiler bu aleti kullanabilir. Çocukların aleti kurcalaması kesinlikle tehlikeli ve sakıncalıdır. Çocukların temizlik ve kullanıcı bakımı yapması yalnızca gözetim altında mümkündür.
- Ütünün fişi takılı olduğunda ve ütü soğumaya alındığında ütü ve kablosu 8 yaşın altındaki çocukların erişemeyeceği bir yerde tutulmalıdır.
-  **DİKKAT.** Sıcak yüzey. Kullanım sırasında yüzey ısınabilir.

- Aleti elektrik prizine takmadan önce, voltajın özellikler plakasında belirtilen değere uygunluğunu kontrol edin.
- Bu alet topraklı bir prize bağlanmalıdır. Eğer bir uzatma kablosu kullanırsanız, bunun toprak bağlantısı olan bir 16 A çift kutuplu prizi olmalıdır.
- Bu alete takılı güvenlik sigortası atarsa, alet çalışmayacaktır. Normal çalışma durumuna döndürmek için bu alet, yetkili bir Teknik Servis Merkezi'ne götürülmelidir.
- Geçici gerilim düşmesi durumu veya ışık dalgalanmaları gibi elverişsiz şebeke şartlarından kaçınmak için ürünün 0.27 Ω. Gerekirse kullanıcı, güç kaynağı şirketinden bağlantı noktasında sistem empedansı isteyebilir
- Bu alet su doldurulmak için asla muslukaltında tutulmamalıdır.
- Her zaman her kullanımdan sonra, temizleme öncesinde ya da bir hatadan şüphelenilen durumlarda aletin elektrik bağlantısını kesiniz.
- Elektrik fişi kablodan çekilerek prizden çıkarılmamalıdır.
- Ütüyü veya buhar tankını asla suya veyabaşka bir sıvıya batırmayın.
- Bu aleti atmosfer koşullarına (yağmur, güneş, don, vs.) maruz bırakmayın.

### Önemli:

- Bu alet kullanım sırasında yüksek sıcaklıklara ulaşır ve buhar üretir, bu dikkatsiz ve yanlış kullanımda yanmalara sebep olabilir.
- Buhar hortumu, ana istasyon ve özellikle ütü kullanıldığında ısınabilir.
- Buharı asla insanlara veya hayvanlara doğru yöneltmeyin.
- Kordonu, ürünün tabanına hala sıcakken deşirmeyin.

## Tanııtım

1. Su deposu
2. Çıkarılabilir ütü tabanı
3. Buhar hortumu saklama parçası
4. Taşıma kulpları
5. Elektrik kablosu saklama bölmesi
6. Güç kordonu kablo
7. Buhar hortumu
8. "Buhar hazır" kontrol ışığı
9. "Su tankını doldur" kılavuz ışık \*
10. "açık / kapalı" kontrol ışığı \*
11. Ana güç Açma/Kapama düğmesi
12. Dahili buhar üreteçli gövde
13. Isı kontrol düğmesi
14. Buhar çıkarma düğmesi
15. Buhar çıkarma düğmesi "Ultimate steam" \*
16. Ütü kontrol ışığı
17. Buhar düğmesi kilidi \*
18. Taban levhası

\* **Modele göre değişiklik gösterir**

## A Hazırlıklar



1. Taban levhasından etiketleri veya koruyucu kaplamaları çıkarın.
2. Aleti sert, sabit bir yüzeye yatay olarak yerleştirin. Demir tabanı aletten çıkarılabilir ve başka bir sert, sabit, yatay bir yüzey üzerinde ütüyü bunun üstüne koyabilirsiniz.
3. Su deposunu doldurun, seviye işaretini geçmemeye dikkat edin.
4. Güç kablosu bobinini tamamen açarak topraklı bir prize takın.
5. Buhar kazanı açma/kapama düğmesini ve ana güç anahtarını (11) "I" (Açık) konumuna ayarlayın.
6. "Buhar hazır" göstere lambası (8) birkaç dakika sonra yanarak, cihazın kullanıma hazır olduğunu gösterecektir.

Yalnızca ilk ısınma sırasında veya tortu temizleme işlemi (Kireç temizleme) gerçekleştirildikten sonra buhar üretici "Buhar hazır" durumuna daha uzun sürede gelecektir.

Normal kullanım sırasında buhar üreticinde su varsa, çalışma sıcaklığına ulaşmak için geçen ısınma süresi kısılacaktır.

7. Bu aletin içine bir su seviyesi algılayıcısı takılmıştır. Su tankı boşaldığı zaman kırmızı "su tankını doldur" göstere ışığı (9\*) yanacaktır.

**ya da (modele göre değişiklik gösterir):**

"Buhar hazır" lambası (8) yanarken buhar bırakma düğmesine (14-15\*) bastığınızda buhar çıkmıyorsa, su haznesini yeniden doldurunuz.

## Önemli:

- Musluk suyu kullanılabilir. En uygun buhar fonksiyonunu sağlamak için musluk suyunu 1:1 oranında saf su ile karıştırınız. Bölgenizdeki musluk suyu çok sertse musluk suyunu 1:2 oranında saf su ile karıştırınız. Suyun sertliğini bölgenizdeki su idaresinden sorabilirsiniz.
- Su tankı aleti kullanırken herhangi bir zamanda doldurulabilir.
- Su haznesinin ve buhar haznesinin hasar görmesini ve/veya kirlenmesini önlemek için Parfümlü su, sirke, çamaşır kolası, kireç çözücü, katkı maddeleri veya herhangi bir tür kimyasal ürün kullanmayın.

### **Bahsi geçen ürünlerin kullanımından kaynaklanan her türlü hasar garantiyi geçersiz kılacaktır.**

- Ütü, dık şekilde durmak üzere tasarlanmamıştır. Lütfen her zaman ütü koyma yüzeyine (2) yatay olarak yerleştirin.
- Isı koruma tableti buhar istasyonunun özel olarak tasarlanmış yuvasına veya ütüleme alanının yanında uygun bir yere yerleştirilebilir.
- **Ütüyü ısı koruma tableti olmadan asla ütü masasına veya buhar kazanının üstüne koymayın.**
- İlk kullanım sırasında ütü, taban levhasında beyaz parçacıklarla birlikte, belli buharlar ve kokular çıkarabilir, bu normaldir ve birkaç dakika sonra duracaktır.
- Buhar çıkarma düğmesine basıldığı sırada, su tankı bir pompalama sesi çıkarabilir, bu normaldir, suyun buhar tankına pompalandığını gösterir.

## Sıcaklığın ayarlanması



1. Doğru ütüleme sıcaklığını belirlemek için giysi üstündeki talimatlar etiketini kontrol edin.
2. Sıcaklık ayar düğmesini (13) istenen ayara çeviriniz:
  - Sentetikler
  - İpek – Yün
  - Pamuk – Keten
3. Ütü ısınırken gösterge lambası (16) yanmaya devam eder ve ütü seçilmiş sıcaklığa ulaşır ulaşmaz söner.

## İpuçları:

- Giysilerinizi, daima en düşük sıcaklıkta ütülenmesi gerekenlerden başlayarak, üzerlerindeki temizlik sembolü etiketlerine göre ayırın.
- Giysinin neden yapılmış olduğundan emin değilseniz, düşük sıcaklıkta ütümeye başlayın ve zarar gördüğü genellikle belli olmayacak küçük bir kısmını ütölüyerek doğru sıcaklığa karar verin.

## B Buharla ütülme



1. Sıcaklık ayar düğmesini (13) istenen ayara çeviriniz.
2. Buhar vermek için buhar verme düğmesine basınız.

### **Dikkat:**

- Düşük bir ısıda "\*" ütülme yaparken sadece buhar bırakma düğmesine (14) bir kaç saniye süresince basın. Ütü tabanından su damladığını görürseniz, ayar düğmesini daha yüksek bir konuma getirin (**giysinin bu yüksek ısı ayarında ütülenip ütülenmeyeceğine dikkat edin**).
- Her kullanımın başında buharla birlikte suyun damlaması olasıdır. Bu nedenle, ütüyü ütü masasında gezdirmeniz veya ütüye küçük bir kumaş parçasıyla başlamanız önerilir.

**İpucu:** Daha iyi ütülme sonuçları için kıyafetin kuruması için son vuruşu buharsız olarak yapın.

## MANTAR SAPLI ÜTÜ

### **(modele bağlı olarak)**

Sürekli buhar almak için kilit düğmesine (17\*) basın ve kilitlenene kadar geriye doğru kaydırın. Sürekli buharı kapatmak için kilit düğmesini ileriye doğru kaydırın.

### **Önemli:**

- Uzun süre ütülme yaparsanız buhar hortumu ısınabilir, bu normaldir.

## “PulseSteam” özelligi



Aletin zorlu kırıksıklıkları gidermek için özel bir fonksiyonu bulunmaktadır.

Buhar bırakma tuşuna basıldığında buhar jeneratörü üç kez güçlü bir buhar vererek kumaşın en derinlerine kadar buhar ulaşmasını sağlar.

1. Sıcaklık ayar düğmesini (13) “•••” şeklinde ayarlayın.
2. Tutma bölümünün altında bulunan buhar bırakma düğmesine (14) hafifçe basın (iki kez)  
**ya da (modele göre değişiklik gösterir)**  
Ütünün tutma bölümünün üstündeki buhar bırakma düğmesine (15\*) hafifçe basın.

**Not:** Buhar düğmesine tekrar hafifçe basarak buhar verilmesini engelleyebilirsiniz.

## “Ultimate steam” fonksiyonu



### (modele bağlı olarak)

“Ultimate steam” fonksiyonu, kot veya linen masa örtüsü gibi son derece inatçı kumaşları hızlı bir şekilde yumuşatmaya yardım eder. “Ultimate steam” düğmesi (15\*) aktive edildiğinde, buhar jeneratörü ilave bir miktar buhar üretir. Azami etki için fonksiyon birkaç saniyelik aralıklarla kullanılmalıdır.

1. sıcaklık seçme düğmesini (13) açık “•••” konuma ayarlayın.
2. “Ultimate steam” düğmesine (15\*) basın.

### Önemli:

- Uzun süre ütüleme yaparsanız buhar hortumu ısınabilir, bu normaldir.
- **Not:** “Pulse steam” veya “Ultimate steam” fonksiyonlarını ilk defa kullanırken su damlaları belirilebilir. Fonksiyon bir süre kullanıldıktan sonra su damlaları yok olacaktır.

## Buharsız ütüleme



1. Buhar çıkarma düğmesine basmadan ütülemeye başlayın.

## C Dikey buhar



1. Sıcaklık kontrolünü “•••” veya “max” konumuna ayarlayın.
2. Ütüyü dikey bir konumda tutup buhar çıkarma düğmesine basarak perdeleri ve askıdaki giysileri (ceketer, takım elbiseler, paltolar...) ütüleyebilirsiniz.  
**Asla insanların üstündeki giysilere buhar püskürtmeyin.**  
**Buharı asla insanlara veya hayvanlara doğru yöneltmeyin.**

## Temizleme ve Bakım



**Aletin üzerinde herhangi bir temizlik veya bakım yapmadan önce daima fişini prizden çekin.**

1. Ütüleme işi bittikten sonra, fişi prizden çıkarın ve temizlemeden önce taban levhasının soğumasını bekleyin.
2. Yuvayı, tutamağı ve ütü gövdesini ıslak bir bezle silin.
3. Taban levhası kirlenmiş veya kabuklanmışsa ıslak bir bezle temizleyin.
4. Asla aşındırıcı ürünler veya çözücüler kullanmayın.

## D Aletin saklanması



1. Bu aleti saklanacağı yere kaldırmadan önce daima ütünün soğumasını bekleyin.
2. Ana güç ve buhar kazanı anahtarlarını “0” (kapalı) konumuna getirin ve bağlantıları kesin.
3. Su tankını boşaltın.
4. Ütüyü taban levhası üstünde duracak şekilde, ütü sehpa üstüne yerleştirin.
5. Elektrik kablosunu muhafaza bölümünde (5) ve buhar hortumunu saklama parçasında (3) kaldırın. Kordonları çok sıkı sarmayın.
6. Buhar istasyonunu taşıırken, sadece ürünün yanlarında bulunan taşıma kulplarından (4) tutarak taşıyın.



**(modele göre değişiklik gösterir)**

Ek koruma tabanı hassas ve nazik giysileri maksimum sıcaklıkta onlara zarar vermeden buharla ütüleyebilmek için kullanılır.

Ek taban özellikle koyu renkli kumaşlarda parlamayı önler.

Ek koruma tabanı ütülediğiniz kumaş için uygun olup olmadığını görmek için önce glysinin küçük bir bölümünü ters taraftan ütüleniz tavsiye edilir.

Ek tabanı ütüye takmak için, ütünün ucunu koruyucu tabanın ucuna yerleştirin ve elastik şeridi ütünün alt arka tarafına sıkıca geçinceye kadar geri çekin.

Ek tabanı tekrar çıkarmak için elastik şeridi çekip, ütüden çıkarın.

Kumaş koruyucu ek taban bayilerden veya müşteri hizmetlerinden satın alınabilir.

Malzeme numarası (müşteri hizmetleri)	Ürün sipariş numarası
571510	TDZ2045
464849*	TDZ1520*

\* Mantar saplı ütü

**Kazanın Temizlenmesi**

Buhar jeneratörünün ömrünü uzatmak ve kireçlenmeyi önlemek için birkaç saatlik kullanımdan sonra (yaklaşık olarak 50 saat sonra) buhar haznesinin suyla çalkalanması önemlidir. Su sertse bu işlemi daha sık uygulayın.

Buhar haznesini çalkalamak için kireç çözücüler kullanmayın, çünkü buhar haznesine zarar verebilir.

1. Cihazın soğuk olduğunu, 2 saatten uzun bir süredir fişe takılmadığını ve su deposunun (1) boş olduğunu kontrol edin.
2. Cihazınızı mutfak lavabosunun kenarına yerleştirin.
3. Cihazın altında bulunan plastik kapağı  konumuna getirerek çıkarın.
4. Buhar haznesinin tahliye tapasını bir madeni para kullanarak açın.
5. Buhar üreticinin baş aşağı konumda tutarak ve bir sürühi kullanarak, kazanı (taban ünitesinde) 1/4 litre suyla doldurun.
6. Taban ünitesini kısa bir süre çalkalayın ve sonra bir kovaya veya lavaboya tamamen boşaltın. En iyi sonucu elde etmek için, bu işlemi iki kez yapmanızı tavsiye ederiz.

**Önemli:** Kazanı tekrar kapatmadan önce, içinde hiç su kalmadığından emin olun.

7. Kazanın tahliye tapasını tekrar yerine takarak bir bozuk parayla sıkın.
8. Plastik kapağı  konumuna getirerek takıp kapatın.

**⚠ Dikkat! Yanma tehlikesi!**

Bu işlemi gerçekleştirerek buhar haznesindeki kalıntıları temizleyebilirsiniz.

Bu temizleme işlemi ara sıra (yaklaşık yılda bir kez) yapılabilir; çok sert suyla uzun bir süre kullandıktan sonra ütü tabanından kireç parçaları gelmeye başlar.

- a) Ütüyü soğutun.
- b) Ütünün sıcaklık ayar düğmesini (13) "min" konumuna getirin.
- c) Hazneyi musluk suyuyla doldurun.
- d) Fişi takıp güç anahtarını (11) "I" konumuna getirin.
- e) "Buhar hazır" (8) lambası yanana kadar bekleyin.
- f) Ütüye su doldurmak için lavabo üzerinde tutunveya bir kap kullanın.
- g) Buhar bırakma düğmesine (14) basıp ütüyü hafifçe sallayın. Dışarı çıkan kaynar su ve buhar haznedeki tortu ve kalıntıları atmanızı sağlayacaktır. Bu işlem yaklaşık 5 dakikanızı alabilir.
- h) Buhar bırakma düğmesine (13) basmadan ütünün sıcaklık ayar düğmesini (14) "max" konumuna getirin. Buhar haznesindeki su buharlaşmaya başlayacaktır. Haznedeki tüm suyun buharlaşmasını bekleyin.
- i) Ütü tabanını temizlemek için sıcak haldeki ütüyü kuru bir pamuklu kumaş üzerinde gezdirerek tüm tortu ve kalıntıları giderebilirsiniz.

**Cihazın Atılması**

Bu konu hakkında satıcınızdan veya ilgili şehir belediyesindeki görevlilerden yardım alabilirsiniz.



**Bu cihaz, ömrünü doldurmuş elektrikli ve elektronik cihazlar ile ilgili Avrupa yönetmeliği 2002/96/EG'ye uygun şekilde işaretlenmiştir.**

**Bu yönetmelik, eski cihazların geri alımı ve değerlendirilmesi ile ilgili AB-çapındaki uygulamaların çerçevesini belirtmektedir.**

## Enerji tüketimi açısından verimli kullanımına ilişkin bilgiler



Genel olarak, ütüler en çok buhar üretirken enerji harcamaktadır. Ütünüzü daha verimli kullanmak için aşağıdaki bilgileri dikkate almanızı tavsiye ederiz:

1. En düşük ısı gerektiren kumaşlarla ütüye başlayın (“•” → “•••”).

En uygun ısı derecesi için lütfen kumaşınızdaki ütüleme etiketine uyunuz.

2. Kullanma kılavuzundaki bilgileri takip ederek, ütilediğiniz kıyafete en uygun buhar ve ısı derecesini seçiniz.
3. Kıyafetlerinizi hala nemli iken ütulemeyi tercih ediniz. Bu sayede buhar ütünden çok kumaş tarafından oluşturulacaktır. Eğer kurutucu kullanıyorsanız, makinenizin ayarını “ütüleme kuruluşunda” olarak seçiniz.
4. Kıyafetleriniz yeterince nemli ise, buhar ayarını kapatabilirsiniz.

## Sorun Giderme

Sorun	Olası Nedeni	Çözüm
Buhar üretici çalışmıyor.	<ul style="list-style-type: none"><li>• Bir bağlantı sorunu var.</li><li>• Buhar tankının güç anahtarı açık değil.</li></ul>	<ul style="list-style-type: none"><li>• Güç kablosunu, fişi ve prizi kontrol edin.</li><li>• Buhar kazanı açma/kapama düğmesini ve ana güç anahtarını (11) “I” (Açık) konumuna ayarlayın.</li></ul>
Ütü ısınmıyor.	<ul style="list-style-type: none"><li>• Ütünün Açma/Kapama anahtarı “0” konumunda.</li><li>• Sıcaklık kontrol düğmesi “min” konumuna ayarlanmış.</li></ul>	<ul style="list-style-type: none"><li>• Buhar kazanı açma/kapama düğmesini ve ana güç anahtarını (11) “I” (Açık) konumuna ayarlayın.</li><li>• Sıcaklık kontrol düğmesini (13) istenilen konuma ayarlayın.</li></ul>
Ütü açıldığı zaman duman çıkarmaya başlıyor.	<ul style="list-style-type: none"><li>• İlk kullanım sırasında: Cihazın belli kısımları fabrikada hafifçe greslenmiştir ve ilk kez ısıtıldığında hafif bir duman çıkarabilir.</li><li>• Daha sonraki kullanımlar sırasında: Taban levhası kirlenmiş olabilir.</li></ul>	<ul style="list-style-type: none"><li>• Bu tamamen normaldir ve kısa bir süre sonra duman kesilir.</li><li>• Taban plakasını bu kullanma kılavuzundaki talimatlara göre temizleyin.</li></ul>
Taban levhasındaki deliklerden su akıyor.	<ul style="list-style-type: none"><li>• Gerekli sıcaklığa ulaşmadan buhar işlevi kullanılıyor.</li><li>• Buhar işlevi ilk kez kullanıldığı veya uzun bir süre kullanılmış olduğu için boruların içinde su yoğunlaşıyor.</li><li>• Buhar jeneratörü çok fazla ölçek içerir.</li></ul>	<ul style="list-style-type: none"><li>• Düşük sıcaklıklarda ütüleme yaparken buhar akışını azaltın.</li><li>• Ütüyü ütüleme bölgesinden uzağa doğru tutun ve buhar üretilemeye kadar buhar çıkarma düğmesine basın.</li><li>• Kazanı “Calc’n’Clean” ( ) bölümünde belirtildiği şekilde temizleyiniz.</li></ul>
Taban levhasından kir çıkıyor veya taban levhası kirleniyor.	<ul style="list-style-type: none"><li>• Buhar tankında kabuklanma oluşmuş veya mineraller birikmiş.</li><li>• Kimyasal ürünler veya katkı maddeleri kullanılmış.</li></ul>	<ul style="list-style-type: none"><li>• %50 oranında damıtılmış veya mineralsiz suyla karıştırılmış musluk suyu kullanın. Bölgenizdeki musluk suyu çok sertse, musluk suyunu 1:2 oranında saf su ile karıştırın.</li><li>• Taban levhasını ıslak bir bezle temizleyin.</li><li>• Kazan suyuna asla başka ürünler katmayın.</li></ul>
Ütü buhar üretmiyor.	<ul style="list-style-type: none"><li>• Buhar kazanının güç anahtarı açılmamış veya su tankı boş.</li></ul>	<ul style="list-style-type: none"><li>• Anahtarı açık konumuna ayarlayın ve/veya tanka su doldurun.</li></ul>

Sorun	Olası Nedeni	Çözüm
Ütülenen giysi siyahlaşıyor ve/veya taban levhasına yapışıyor.	<ul style="list-style-type: none"> <li>Seçilmiş sıcaklık çok yüksek ve giysiye zarar vermiş.</li> </ul>	<ul style="list-style-type: none"> <li>Ütülenen malzemeye uygun bir sıcaklık seçin ve taban levhasını ıslak bir bezle temizleyin.</li> </ul>
Taban levhası kahverengileşiyor.	<ul style="list-style-type: none"> <li>Bu kullanımın normal bir sonucudur.</li> </ul>	<ul style="list-style-type: none"> <li>Taban levhasını düzenli aralarla ıslak bir bezle temizleyin.</li> </ul>
Cihaz bir pompalama sesi çıkarıyor.	<ul style="list-style-type: none"> <li>Buhar tankına su pompalanıyor.</li> <li>Ses durmuyor.</li> </ul>	<ul style="list-style-type: none"> <li>Bu normaldir.</li> <li>Eğer bu ses durmuyorsa, buhar üreticini kullanmayın ve yetkili bir servis merkeziyle irtibat kurun.</li> </ul>
Ütüleme sırasında buhar basıncı kaybı	Buhar çıkışı düğmesine uzun süre basılmış	Buhar düğmesine aralıklarla basınız. Bu şekilde kumaş daha iyi kuruyup daha kırışksız olacağından, daha iyi sonuç alınabilir.
Buhar kazanından su sızıntısı	Cihazın alt kısmındaki boşaltma tapası gevşek.	Boşaltma tapasını bir madeni para ile sıkıştırınız.
Ütüleme sırasında kumaş üzerinde su lekeleri beliriyor.	Buharın ütü masası üzerinde yoğunlaşmasından kaynaklanabilir.	Ütü masasının kumaş kılıfını kurulayın ve su lekelerini kurutmak için onları buhar kullanmadan ütöleyin.
“Ultimate steam” fonksiyonunun kullanımı sırasında kumaş üzerinde su lekeleri beliriyor.	Su lekeleri, kullanımdan sonra hortumdaki buhar yoğunlaşmasından kaynaklanır.	“Ultimate steam” fonksiyonu bir süre kullanıldıktan sonra ütü tabanından su damlalarının gelişi durur.
Kullanım sırasında hortum ısınıyor.	Bu normaldir. Buharlı ütüleme sırasında hortumdan buhar geçişi olmasından kaynaklanır.	Hortumu karşı tarafta tutun, böylece ütüleme sırasında hortuma temas etmezsiniz.
Ütü, ütü koyma yüzeyine yerleştirildikten sonra buhar vermeyi sürdürür.	Üzerine çift basıldığında “Pulse steam” fonksiyonu devreye girer.	Düğmeye bir kez daha bastığınızda ütü buhar vermeyi durdurur.

Eğer yukarıdaki bilgiler sorunu çözmezse, yetkililerle teknik servis merkezini arayın.

**Bu kılavuzu ülkenizin Bosch ana sayfalarından indirebilirsiniz.**

Dziękujemy za zakup żelazka z generatorem pary sensixx B20L, nowego systemu profesjonalnego prasowania z parą firmy Bosch.

**Przeczytaj uważnie instrukcję obsługi i zachowaj ją do późniejszej konsultacji.**

## Wstęp

Przeczytaj instrukcje obsługi. Zawierają one ważne informacje dotyczące funkcji systemu i kilka porad ułatwiających prasowanie.

Mamy nadzieję, że z naszym żelazkiem z generatorem pary prasowanie okaże się przyjemne.

## Ważne

Pozostaw instrukcję otwartą na tej pierwszej stronie, gdyż znajdują się na niej informacje, które pomagają w zrozumieniu działania urządzenia.

Urządzenie spełnia międzynarodowe normy bezpieczeństwa.

Niniejsze urządzenie zostało zaprojektowane wyłącznie do użytku domowego, w związku z czym wykluczone jest przemysłowe jego wykorzystanie.

Używaj tego urządzenia wyłącznie do celów, do jakich jest przeznaczone, to jest do prasowania.

Jakiegolwiek inne użycie uznawane jest za nieprawidłowe, i w związku z tym za niebezpieczne. Producent nie ponosi odpowiedzialności za szkody powstałe na skutek nieodpowiedniego lub nieprawidłowego użycia.

## Ogólne instrukcje dotyczące bezpieczeństwa

- Nie pozostawiaj żelazka bez nadzoru podczas gdy jest ona podłączona do sieci.
- Przed napełnieniem urządzenia wodą oraz przed wylaniem wody po użyciu należy wyjąć wtyczkę z gniazdka.
- Urządzenie należy ustawić i użytkować na stabilnej powierzchni.
- Jeśli stoi ono na podpórce, powinna ona również stać na stabilnej powierzchni.
- Nie używaj żelazka jeśli upadło, ma widoczne oznaki uszkodzeń lub jeśli przecieka. W takim wypadku przed ponownym użyciem powinno zostać poddane kontroli w autoryzowanym serwisie technicznym.
- Aby uniknąć niebezpiecznych sytuacji, wszelkie wymagane prace i naprawy urządzenia np. wymiana uszkodzonego przewodu zasilającego, muszą być wykonane przez wykwalifikowanego pracownika Autoryzowanego centrum serwisowego.
- Urządzenie może być użytkowane przez dzieci w wieku od 8 lat oraz przez osoby o ograniczonych zdolnościach fizycznych, sensorycznych oraz umysłowych lub nie posiadające odpowiedniej wiedzy i doświadczenia, jeśli będą nadzorowane lub jeśli zostały wcześniej odpowiednio poinstruowane na temat sposobu korzystania z urządzenia w bezpieczny sposób i rozumiały ryzyko z tym związane. Nie należy pozwolić dzieciom na zabawę urządzeniem. Czyszczenie i konserwacja realizowane przez użytkownika nie powinny być wykonywane przez dzieci bez zapewnienia odpowiedniego nadzoru.
- Pamiętać, aby w fazie rozgrzewania lub stygnięcia, żelazko i przewód zasilający znajdowały się poza zasięgiem dzieci w wieku poniżej 8 lat.
-  **UWAGA.** Gorąca powierzchnia. Powierzchnia może się nagrzewać podczas korzystania z urządzenia.

- Przed podłączeniem urządzenia do sieci elektrycznej, upewnij się, że napięcie sieci odpowiada napięciu wskazanemu na tabliczce znamionowej.
- Urządzenie powinno zostać podłączone do gniazdka z uziemieniem. Jeśli używasz przedłużacza, upewnij się, że dysponujesz gniazdkiem dwubiegunowym 16 A z uziemieniem.
- W wypadku przepalenia bezpiecznika, urządzenia nie można uruchomić. Aby móc ponownie użyć żelazka, odnieś je do autoryzowanego Serwisu Technicznego.
- Aby tego uniknąć, w niesprzyjających warunkach zasilania elektrycznego, mogą wystąpić takie zjawiska jak przejściowe spadki napięcia lub wahania napięcia, zatem zaleca się, aby żelazko podłączone było do sieci elektrycznej o maksymalnej impedancji wynoszącej 0.27  $\Omega$ . W razie potrzeby, użytkownik może zapytać dostawcę energii o impedancję systemu w punkcie zasilania.
- Nie podstawiaj urządzenia pod kran, aby napełnić zbiornik wodą.
- Po każdym użyciu lub w przypadku podejrzenia usterki należy natychmiast odłączyć urządzenie od zasilania.
- Nie odłączaj urządzenia z sieci pociągając za kabel.
- Nie zanurzaj żelazka lub generatora pary w wodzie ani żadnym innym płynie.
- Nie pozostawiaj urządzenia w miejscu wystawionym na działanie czynników atmosferycznych (deszcz, słońce, szron, itp.)

### Ważne:

- Podczas pracy urządzenie osiąga wysokie temperatury i generuje parę, co może być przyczyną oparzeń w przypadku niewłaściwego użycia.
- Przewód pary, stacja bazowa a w szczególności samo żelazko mogą mocno nagrzewać się podczas używania.
- Nie kieruj strumienia pary w stronę osób lub zwierząt.
- Uważaj by kabel nie dotykał podstawy żelazka kiedy jest ono rozgrzane.

## Opis

1. Zbiornik na wodę
2. Demontowana podstawka żelazka
3. Mocowanie do przechowywania przewodu parowego
4. Uchwyty
5. Schówek przeznaczony na kable zasilające
6. Wtyczka sieciowa kabel
7. Przewód pary
8. Wskaźnik świetlny. "Para gotowa"
9. Lampka kontrolna "napełnić zbiornik wodą" \*
10. Lampka kontrolna "włączona / wyłączona" \*
11. Wyłącznik główny 0/I
12. Obudowa wewnętrznego generatora pary
13. Pokrętko regulacji temperatury
14. Przycisk wylotu pary
15. Przycisk wylotu pary "Ultimate steam" \*
16. Wskaźnik świetlny żelazka
17. Blokada wylotu pary \*
18. Stopa

\* W zależności od modelu

## A Przygotowanie



1. Usuń wszelkie etykiety lub osłony ze stopy.
2. Ustaw urządzenie poziomo na płaskiej i stabilnej powierzchni. Można zdjąć podpórkę żelazka z urządzenia i ustawić je wraz z podpórką na solidnej, stabilnej i poziomej powierzchni.
3. Napełnić zbiornik wody, pamiętając, aby nie przekroczyć zaznaczonego poziomu.
4. Rozwiń kabel zasilający i podłącz go do gniazdka z uziemieniem.
5. Ustaw wyłącznik "0/I" (11) w pozycji "I".
6. Po kilku minutach zapali się wskaźnik "Para gotowa" (8), informując, że urządzenie jest gotowe do użycia.  
Generator pary będzie potrzebował więcej czasu, aby osiągnąć stan "Para gotowa" tylko przy początkowym podgrzewaniu lub po wykonaniu operacji odkamieniania (Calc'n clean).  
Gdy podczas zwykłej eksploatacji woda znajduje się już w generatorze pary, czas podgrzania w celu osiągnięcia temperatury działania będzie krótszy.
7. Urządzenie wyposażone jest w czujnik poziomu wody. Wskaźnik świetlny "napełnić zbiornik wodą" (9\*) zapala się, kiedy zbiornik zostaje opróżniony z wody.

**albo (w zależności od modelu):**

Jeśli świeci się wskaźnik "para gotowa" (8), a para nie jest uwalniana po naciśnięciu przycisku uwalniania pary (14-15\*), napełnić zbiornik na wodę.

## Ważne:

- Można stosować wodę wodociągową. Aby przedłużyć prawidłowe działanie funkcji pary, należy mieszać wodę z kranu z wodą destylowaną w proporcji 1:1. Jeśli woda z kranu jest bardzo twarda, należy zmieszać ją z wodą destylowaną w proporcji 1:2. Informacje o stopniu twardości wody można uzyskać u lokalnego dostawcy wody.
- Zbiornik można napełniać wodą w dowolnym momencie podczas pracy urządzenia.
- Aby uniknąć uszkodzeń i/lub zanieczyszczenia zbiornika na wodę i parownika, nie należy dodawać do niej perfum, octu, krochmalu, środków odwapniających, dodatków ani żadnych środków chemicznych.

### Wszelkie uszkodzenia w wyniku użycia jednego z wyżej wymienionych produktów unieważni gwarancję.

- Żelazka nie można odstawiać na stopce. Należy zawsze wyciągać je w położeniu pionowym na podstawie (2).
- Podpórkę można umieścić w specjalnie zaprojektowanym otworze urządzenia lub w innym odpowiednim miejscu w strefie prasowania.

### Nie ustawiaj żelazka na urządzeniu bez podpórki.

- Przy pierwszym użyciu z żelazka może wydobywać się para lub zapachy oraz pojawić się mogą białe cząsteczki na stopie; jest to normalne i po kilku minutach znika.
- Podczas gdy przycisk wylotu pary jest wciśnięty, zbiornik wody może wydawać dźwięk pompowania, co jest zjawiskiem normalnym i oznacza że do generatora pary pompowana jest woda.

## Porady:

- Posortuj ubrania zgodnie z etykietami prania i prasowania, rozpoczynając od tych, które mają być prasowane w niższej temperaturze.
- Jeśli nie ma pewności z jakiej tkaniny uszyte jest dane ubranie, rozpocznij prasowanie w niskiej temperaturze i wypróbuj prawidłową temperaturę prasowania na kawałku materiału normalnie niewidocznym.

## B Prasowanie z parą



- Obróć wskaźnik temperatury (13) do wymaganego położenia.
- Wciśnij przycisk uwalniający parę w celu jej uwolnienia.

### Uwaga:

- W przypadku prasowania przy niższej temperaturze "\*", należy jedynie nacisnąć przycisk uwalniania pary (14) przez kilka sekund za jednym razem.

Jeśli ze stopy żelazka kapie woda, ustawij wskaźnik temperatury w wyższej pozycji (**upewniając się, że ubranie może być prasowane przy tak wysokim ustawieniu grzania**).

- Przy każdym użyciu, na początku prasowania może się zdarzyć, że razem z parą wydostanie się kilka kropel wody.

Z tego powodu, przed przystąpieniem do prasowania, zaleca się wypróbowanie żelazka na desce lub na fragmencie ubrania.

**Wskazówka:** w celu uzyskania lepszych wyników prasowania, ostatnie ruchy żelazkiem przy prasowaniu należy wykonać bez pary, aby umożliwić wysuszenie odzieży.

## Regulacja temperatury



- Sprawdź na etykietce instrukcje dotyczące prasowania ubrania w odpowiedniej temperaturze.
- Obróć wskaźnik temperatury (13) do wymaganego położenia:

•	Syntetyczne
••	Jedwab - wełna
•••	Bawełna - len

- Wskaźnik świetlny (16) pozostaje włączony podczas gdy żelazko nagrzewa się, i gaśnie kiedy żelazko osiąga wybraną temperaturę.

## ŻELAZKO Z KORKOWĄ RĄCZKĄ

### (w zależności od modelu) :

Aby uzyskać stały dopływ pary, należy nacisnąć przycisk blokady wylotu pary (17\*) i przesunąć go do końcowego tylnego położenia, do momentu zablokowania. Aby wyłączyć stały dopływ pary, należy przesunąć przycisk blokady wylotu pary do przodu.

### Ważne:

- Przewód ciśnieniowy pary może się nagrzewać kiedy prasuje się przez długi czas, jest to zjawisko normalne.

## Funkcja “PulseSteam”



To urządzenie posiada specjalną funkcję umożliwiającą poradzenie sobie z problemem trudnych do wyprasowania zagnieceń.

Gdy przycisk uwalniania pary jest włączony, generator wytworzy trzy silne uderzenia pary, które umożliwią głębsze wnikięcie pary w tkaniny.

1. Ustawić pokrętkę wyboru temperatury (13) na “•••”
2. Nacisnąć krótko dwukrotnie (podwójne kliknięcie) przycisk uwalniania pary (14) w dolnej części uchwytu

### albo (w zależności od modelu)

Krótko nacisnąć przycisk uwalniania pary (15\*) w górnej części uchwytu.

**Uwaga:** Można wstrzymać uderzenia pary, ponownie krótko naciskając przycisk uwalniania pary.

## Funkcja “Ultimate steam”



### (w zależności od modelu)

Funkcja intensywnej pary “Ultimate steam” znacznie przyspiesza prasowanie grubych tekstyliów, takich jak džinsy czy lniane obrusy, poprzez zmiękczenie tych tkanin. Gdy naciśniemy przycisk “Ultimate steam” (15\*), generator wytworzy dodatkową ilość pary. W celu osiągnięcia największej efektywności funkcja ta powinna być używana z kilkusekundowymi przerwami.

1. ustaw pokrętkę wyboru temperatury (13) na “•••”
2. wciśnij przycisk “Ultimate steam” (15\*)

### Ważne:

- Przewód ciśnieniowy pary może się nagrzewać kiedy prasuje się przez długi czas, jest to zjawisko normalne.
- **Uwaga:** Przy pierwszym użyciu funkcji “Pulse steam” lub “Ultimate steam” może się pojawić kilka kropel wody. Po korzystaniu z tej funkcji przez pewien czas kropelki wody przestaną się pojawiać.

## Prasowanie bez pary



1. Rozpocznij prasowanie nie naciskając przycisku wylotu pary .

## C Pionowy strumień pary



1. Ustaw przycisk temperatury w pozycji “•••” lub “max.”
2. Można w ten sposób prasować zasłony i ubrania wiszące (marynarki, kostiumy, płaszcze...) ustawiając żelazko w pozycji pionowej i naciskając przycisk wylotu pary.

**Nigdy nie należy kierować strumienia pary na garderobę znajdującą się na ciele.**

**Nigdy nie należy kierować strumienia pary na inne osoby lub zwierzęta.**

## Czyszczenie i konserwacja



**Odłącz żelazko z sieci przed przystąpieniem do jakichkolwiek czynności konserwacyjnych lub czyszczenia.**

1. Po zakończeniu prasowania wyjmij wtyczkę z gniazdka i pozostaw żelazko na chwilę, aby stopa ostygła przed czyszczeniem.
2. Czyść obudowę, uchwyt i korpus żelazka wilgotną ściereczką.
3. Jeśli stopa jest zabrudzona lub przyrdzewiała, wyczyść ją wilgotną ściereczką.
4. Nie używaj środków ściernych lub rozpuszczalników.

## D Przechowywanie urządzenia



1. Przed schowaniem żelazka pozostaw je do ostygnięcia.
2. Ustaw wyłączniki zasilania i kotła parowego w pozycji “0” i wyjmij wtyczkę z gniazdka.
3. Opróżnij zbiornik na wodę.
4. Ustaw żelazko stopą na podpórce.
5. Kabel zasilania przechowywać w przeznaczonym dla niego schowku (5) natomiast przewód parowy w słupnym do tego celu mocowaniu (3). Nie należy związać kabli zbyt ciasno.
6. Podczas przesuwania urządzenia należy wykorzystać uchwyty umieszczone na bokach urządzenia, wskazane na rys. jako pkt. (4)

## E

## Stopa ochronna do tkanin

**(w zależności od modelu)**

Ten ochroniacz stosuje się przy prasowaniu parą delikatnych tkanin przy maksymalnej temperaturze.

Jego zastosowanie czyni zbędnym również zastosowanie ściereczki zapobiegającej błyszczeniu ciemnych materiałów.

Zalecamy rozpoczęcie od przeprasowania niewielkiego fragmentu na lewej stronie ubrania i sprawdzenia efektu.

Aby założyć ochroniacz na żelazko, ustaw szpic żelazka na brzegu ochroniacza i przełóż taśmę elastyczną przez dolną tylną część żelazka, aby go dopasować. Aby zdjąć ochroniacz, pociągnij za taśmę elastyczną.

Ochroniacz można nabyć w punkcie serwisu lub sklepach specjalistycznych.

Kod produktu (punkty obsługi posprzedażnej)	Nazwa produktu (sklepy z akcesoriami specjalistycznymi)
571510	TDZ2045
464849*	TDZ1520*

\* Żelazko z korkową rączką

## F

## Calc'n'Clean

**Czyszczenie kotła**

Aby przedłużyć okres użytkowania generatora pary i uniknąć gromadzenia się osadów, po kilkugodzinym używaniu należy przepłukać bojler (po około 50 godzinach). W przypadku twardej wody, należy zwiększyć częstotliwość wykonywania tej czynności.

Nie stosować płynów odkamieniających do płukania bojlera, gdyż mogłyby go uszkodzić.

1. Sprawdzić, czy urządzenie jest zimne i odłączone od zasilania przez ponad 2 godziny oraz, czy zbiornik na wodę (1) jest pusty.
2. Ustaw urządzenie na brzegu zlewozmywaka.
3. Zdjąć plastikową pokrywę umieszczoną na spodzie urządzenia, obracając ją do pozycji

4. Odkręcić korek spustowy parownika przy pomocy monety.
5. Przytrzymaj generator pary w pozycji odwróconej i przy pomocy dzbanka napełnij kocioł ¼ litra wody.
6. Potrząśnij kotłem a następnie opróżnij całkowicie do zlewu lub do wiadra. Dla lepszego wyniku zalecamy wykonanie tej czynności dwukrotnie.  
**Ważne:** Przed ponownym zamknięciem upewnij się, że w kotle nie zostały resztki wody.
7. Załóż ponownie korek i dociśnij mocno przy pomocy monety.
8. Założyć i zamknąć plastikową pokrywę, obracając ją do pozycji

## G

## Przeplukiwanie komory parowej żelazka

**Uwaga! Ryzyko poparzenia!**

Ta procedura pomaga w usuwaniu drobinek kamienia z komory parowej.

Tę procedurę czyszczenia można wykonywać od czasu do czasu (mniej więcej raz na rok), gdy po dłuższym okresie używania bardzo twardej wody zaczną wydobywać się ze stopy żelazka cząsteczki kamienia.

- a) Upewnić się, że żelazko ostygło.
- b) Ustawić pokrętko wyboru temperatury (13) żelazka w pozycji "min".
- c) Napełnić zbiornik wodą bieżącą.
- d) Podłączyć kabel zasilania i ustawić główny wyłącznik (11) w pozycji "I".
- e) Odczekać, aż zaświeci się wskaźnik "para gotowa" (8).
- f) Przytrzymać żelazko nad zlewem lub pojemnikiem, aby zebrać wodę.
- g) Nacisnąć przycisk uwalniania pary (14) i delikatnie potrząsnąć żelazkiem. Wrząca woda i para będą wydobywały się na zewnątrz, wyplukując kamień oraz inne znajdujące się wewnątrz osady. Może to potrwać około 5 minut.
- h) Ustawić pokrętko wyboru temperatury (13) żelazka w pozycji "max", bez naciskania na przycisk uwalniania pary (14). Woda w komorze parowej zacznie parować. Odczekać, aż cała woda znajdująca się wewnątrz komory wyparuje.
- i) Aby oczyścić stopę żelazka, natychmiast zetrzeć wszelkie osady, przesuważąc gorące żelazko po suchej, bawełnianej ścierece.



## Ekologiczna utylizacja



To urządzenie jest oznaczone zgodnie z Dyrektywą Europejską 2002/96/WE oraz polską Ustawą z dnia 29 lipca 2005 r. "O zużytych sprzęcie elektrycznym i elektronicznym" (Dz.U. z 2005 r. Nr 180, poz. 1495) symbolem przekreślonego kontenera na odpady.

Takie oznakowanie informuje, że sprzęt ten, po okresie jego użytkowania nie może być umieszczany

łącznie z innymi odpadami pochodzącymi z gospodarstwa domowego. Użytkownik jest zobowiązany do oddania go prowadzącym zbieranie zużytego sprzętu elektrycznego i elektronicznego. Prowadzący zbieranie, w tym lokalne punkty zbiórki, sklepy oraz gminne jednostki, tworzą odpowiedni system umożliwiający oddanie tego sprzętu.

Właściwe postępowanie ze użytym sprzętem elektrycznym i elektronicznym przyczynia się do uniknięcia szkodliwych dla zdrowia ludzi i środowiska naturalnego konsekwencji, wynikających z obecności składników niebezpiecznych oraz niewłaściwego składowania i przetwarzania takiego sprzętu.

## Rozwiązywanie problemów

Problem	Możliwe przyczyny	Rozwiązanie
Generator pary nie włącza się.	<ul style="list-style-type: none"> <li>Podłączenie jest wadliwe.</li> <li>Generator pary nie jest podłączony.</li> </ul>	<ul style="list-style-type: none"> <li>Sprawdź kabel sieciowy, wtyczkę i gniazdko.</li> <li>Ustaw wyłącznik "0/I" (11) w pozycji "I".</li> </ul>
Żelazko nie nagrzewa się.	<ul style="list-style-type: none"> <li>Wyłącznik "0/I" żelazka jest w pozycji "0".</li> <li>Przycisk regulacji temperatury jest w pozycji "min".</li> </ul>	<ul style="list-style-type: none"> <li>Ustaw wyłącznik "0/I" (11) w pozycji "I".</li> <li>Ustaw przycisk regulacji temperatury (13) w żądanej pozycji.</li> </ul>
Po włączeniu z żelazka wydobywa się dym.	<ul style="list-style-type: none"> <li>Przy pierwszym użyciu: niektóre elementy żelazka są oliwione przez producenta i na początku kiedy się nagrzewają, mogą dymić.</li> <li>Przy pierwszym użyciu: stopa żelazka może być zabrudzona.</li> </ul>	<ul style="list-style-type: none"> <li>Zjawisko to jest normalne i po kilku chwilach zniknie.</li> <li>Wyczyść stopę zgodnie z podanymi instrukcjami czyszczenia.</li> </ul>
Przez otwory stopy wydobywa się woda.	<ul style="list-style-type: none"> <li>Użyto funkcji pary zanim osiągnięta została odpowiednia temperatura.</li> <li>Woda skrapla się wewnątrz przewodu ponieważ funkcja pary używana jest po raz pierwszy lub nie była używana przez dłuższy czas.</li> <li>W generatorze pary znajduje się zbyt dużo kamienia.</li> </ul>	<ul style="list-style-type: none"> <li>Zmniejsz strumień pary przy prasowaniu w niskich temperaturach.</li> <li>Odsuń żelazko ze strefy prasowania i naciśnij przycisk wylotu pary aż zacznie wydobywać się para.</li> <li>Oczyścić bojler w sposób opisany w części "Calc'n'Clean" (F).</li> </ul>
Przez stopę wydobywa się brud lub stopa jest zabrudzona.	<ul style="list-style-type: none"> <li>W generatorze pary zgromadziła się rdza lub osady mineralne.</li> <li>Użyto środków chemicznych lub dodatków do wody.</li> </ul>	<ul style="list-style-type: none"> <li>Użyj wody z wodociągu zmieszanej w równych proporcjach z wodą destylowaną lub odmineralizowaną. Jeśli woda z kranu jest bardzo twarda, należy zmieszać ją z wodą destylowaną w proporcji 1:2.</li> <li>Wyczyść stopę wilgotną ściereczką.</li> <li>Nie dodawaj żadnych środków do przygotowanej wody.</li> </ul>
Żelazko nie wytwarza pary.	<ul style="list-style-type: none"> <li>Kocioł nie włącza się lub zbiornik wody jest pusty.</li> </ul>	<ul style="list-style-type: none"> <li>Ustaw wyłącznik kotła "0/I" (11) w pozycji "I" i/lub napełnij zbiornik wodą.</li> </ul>

Problem	Możliwe przyczyny	Rozwiązanie
Prasowana tkanina ciemnieje i/lub przywiera do stopy.	<ul style="list-style-type: none"> <li>Wybrana temperatura jest zbyt wysoka i spowodowała uszkodzenie tkaniny.</li> </ul>	<ul style="list-style-type: none"> <li>Wybierz temperaturę odpowiednią dla tkaniny zaś stopę wyczyść wilgotną ściereczką.</li> </ul>
Stopa brudzi się.	<ul style="list-style-type: none"> <li>Jest to normalne następstwo użytkowania.</li> </ul>	<ul style="list-style-type: none"> <li>Wyczyść stopę wilgotną ściereczką</li> </ul>
Urządzenie wydaje dźwięk pompowania.	<ul style="list-style-type: none"> <li>Woda jest przepompowywana do generatora pary.</li> <li>Dźwięk nie ustaje.</li> </ul>	<ul style="list-style-type: none"> <li>Jest to normalne.</li> <li>Jeśli dźwięk nie ustaje, nie używaj generatora pary i skontaktuj się z autoryzowanym serwisem technicznym.</li> </ul>
Spadek ciśnienia pary podczas prasowania	Przycisk uwalniania pary pozostaje przyciśnięty przez dłuższy czas	Naciśnij przycisk uwalniania pary co pewien czas. Poprawia to efekty prasowania, ponieważ materiał będzie lepiej wysuszony i uzyska większą miękkość
Wyciek wody z parownika	Korek spustowy znajdujący się na dnie urządzenia jest poluzowany.	Dokręć korek spustowy parownika moneta.
Plamy wody pojawiające się na ubraniu podczas prasowania.	Ich powodem może być para zgromadzona na desce do prasowania.	Wytrzyj materiał osłaniający deskę do prasowania i osusz plamy żelazkiem z wyłączoną funkcją pary.
Plamy wody pojawiające się na ubraniu podczas używania funkcji "Ultimate steam".	Pojawianie się plam wody jest spowodowane zbieraniem się pary w przewodzie podczas chłodzenia żelazka po wyłączeniu.	Krople wody przestaną wydostawać się ze stopy żelazka po używaniu funkcji "Ultimate steam" przez pewien czas.
Przewód pary rozgrzewa się w trakcie używania żelazka.	Jest to normalne. Powoduje to para, która przechodzi przez przewód podczas prasowania i rozgrzewa go.	Prosimy umieścić przewód po przeciwnej stronie, tak aby nie można go było dotknąć w trakcie prasowania.
Żelazko nie przestaje uwalniać pary po odstawieniu go na podstawkę.	Funkcja "Pulse steam" została włączona przez dwukrotne naciśnięcie.	Wystarczy ponownie nacisnąć na spust i żelazko od razu przestanie uwalniać parę.

Jeśli powyższe porady nie pomagają usunąć problemu, skontaktuj się z autoryzowanym serwisem technicznym.

**Ten podręcznik można pobrać z lokalnej strony internetowej firmy Bosch.**

Köszönjük, hogy a sensixx B20L vasalóállomást, a Bosch új professzionális gőzölős vasalási rendszerét választotta.

Figyelmesen olvassa végig a készülék használati útmutatóját, és tegye el a későbbi tanulmányozás esetére is.

## Bevezetés

Kérjük, olvassa el a használati utasítást, mivel értékes információkat tartalmazhat a rendszer egyedi tulajdonságairól, és pár tanácsot, hogyan tegye könnyebbé a vasalást az Ön számára.

Kellemes vasalást kívánunk az új készülékkel!

## Fontos

Hajtsa ki a füzet első lapját, ahol információkat talál a készülék működésére vonatkozóan.

A készülék megfelel a nemzetközi biztonsági előírásoknak.

Jelen készüléket kizárólag háztartási használatra tervezték és tilos ipari célokra használni.

A készüléket csak az előírt rendeltetésére használja, vagyis vasalóként. Minden másfajta alkalmazás helytelennek és ebből következően veszélyesnek tekinthető. A gyártó nem vállal felelősséget azokért a meghibásodásokért, amelyek a helytelen vagy nem megfelelő alkalmazásból erednek.

## Általános biztonsági Előírások

- A csatlakoztatott vasalót ne hagyja felügyelet nélkül.
- Húzza ki a dugót a csatlakozóaljzatból, mielőtt vizet töltene a készülékbe, vagy mielőtt a használat után kiöntené belőle a maradékvizet.
- A készüléket stabil felületen kell használni és tárolni.
- Ha a készüléket a tartójára helyezi, ellenőrizze, hogy stabil a felület, amelyen atartó áll.
- Ne használja a vasalót, ha előzőleg leejtette, ha sérülésre utaló jelek láthatók rajta, vagy ha szivárog belőle a víz. Használat előtt ellenőriztetnie kell egy Műszaki Szervizközpontban.
- A veszélyes helyzetek elkerülése érdekében a készüléken mindenfajta műveletet vagy javítást, mint például a hibás tápkábel cseréje, kizárólag a kijelölt műszaki szervizközpont képesített munkatársai végezhetnek.
- 8 éven felüli gyermekek, továbbá testi, érzékszervi vagy szellemi fogyatékkal élők, illetve tapasztalat vagy ismeretek hiányában hozzá nem értő személyek használhatják a készüléket megfelelő felügyelet vagy a biztonságos használatra vonatkozó útmutatások mellett, amennyiben tisztában vannak a használattal járó veszélyekkel. Ügyeljen, hogy a gyermekek ne használják a készüléket játékszerként. A készülék tisztítását és karbantartását gyermekek kizárólag felügyelet mellett végezhetik.
- Ne tartsa az áramforráshoz csatlakoztatott vagy még meleg vasalót és annak tápkábelét 8 éven aluli gyermekek által elérhető helyen.
-  VIGYÁZAT! Forró felület.  
A felület a használat során felforrósodhat.

- Mielőtt a készüléket a hálózatracsatlakoztatná, ellenőrizze, hogy átápfeszültség megegyezik-e a műszakiadatlapon feltüntetett feszültséggel.
- A készüléket földeléses dugaszolóaljzatrakell csatlakoztatni. Ha hosszabbító kábeltalkalmaz, bizonyosodjon meg, hogy ez 16 Abipoláris földeléses dugaszolóaljzattal.
- Ha akészülékbe épített biztosíték kiolvad, akészülék működésképtelenné válik. MűszakiSzervizközpontba, a készüléket el kell vinniegy Műszaki Szervizközpontba.
- A nem megfelelő állapotú hálózat következtében kialakuló jelenségek – mintpéldául a feszültség- vagy fényingadozás – elkerülésére ajánlott, hogy a vasalótmaximum 0.27 Ω.Szükség esetén kérjen tájékoztatást a lakossági energiaszolgáltatótól az ellenállásiértékekkel kapcsolatban.
- A tartály megtöltésekor ne helyezze akészüléket vízcsap alá.
- Használat után mindig, illetve ha azt gyanítja, hogy a készülék meghibásodott, azonnal húzzaki a csatlakozódugót.
- Az elektromos csatlakozódugaszt ne a kábelnél fogva húzza ki a dugaszolóaljzatról.
- Soha ne mérítse a vasalót vagy a tartálytívzbe vagy más folyadékba.
- A készüléket ne tegye ki a környezetitényezőknek (eső, nap, fagy stb.).

### Fontos:

- A készülék magas hőmérsékleten működik és gőzt termel használat közben, ezért forrázást vagy égési sebeket okozhat, helytelen használat esetén.
- Használat közben a gőztömlő, a gőzállomás és főként a vasaló felforrósodhat.
- Soha ne irányítsa a gőzt emberek vagy állatok felé.
- Ne hagyja a kábelt érintkezni a vasaló talpával, amíg az forró.

## Leírás

1. Víztartály
  2. Kivehető védőlap
  3. Gőztömlő rögzítőelem
  4. Hordozó fogantyú
  5. Tápkábel tárolórekesz
  6. Hálózati csatlakozó kábel
  7. Gőztömlő
  8. „Gőzölésre kész” jelzőlámpa
  9. „Vízartály utántöltése” jelzőfény \*
  10. „be/ki” jelzőfény \*
  11. Főkapcsoló 0/I
  12. Belső gőzképző váz
  13. Hőfokszabályozó gomb
  14. Vasaló gőzkioldó gombja
  15. Vasaló gőzkioldó gombja „Ultimate steam” \*
  16. Vasaló jelzőlámpája
  17. Gőzölögomb zárja \*
  18. Talplemez
- \* **Típustól függően**

## A Előkészületek



1. Távolítsion el minden címkét és védőburkolatot a talp lemezéről.
2. A készüléket helyezze vízszintes helyzetben szilárd, stabil felületre. Eltávolíthatja a készülékről a védőlapot, és a vasalót más szilárd, stabil, vízszintes felületre.
3. A vízartály megtöltésekor ügyeljen, hogy ne lépje túl a jelzést.
4. Tekerje le a hálózati kábelt, és csatlakoztassa egy földeléses dugaszoló aljzatra.
5. Állítsa főkapcsolót (11) az „I” pozícióba.
6. A „Gőzölésre kész” jelzőfény (8) néhány perc elteltével kigyullad, így jelezve, hogy a készülék használatra kész.  
Az első felfűtéskor és vízkömentesítés (Calc'n Clean) után a gőzfejlesztőnek több időre van szüksége a „Gőzölésre kész” állapot eléréséhez.  
Ha normál használat közben is van víz a gőzfejlesztőben, a készüléknek rövidebb idő szükséges az üzemi hőmérséklet eléréséhez.
7. A készülék rendelkezik egy beépített vízszintérzékelővel. A „vízartály utántöltése” jelzőlámpa (9\*) kigyúl, ha a vízartály kiürül.

### vagy (típustól függően):

Ha a „gőzölésre kész” jelzőfény (8) világít, de a gőzkioldó gomb (14-15\*) megnyomásakor nem távozik gőz, töltsé újra a vízartályt.

## Fontos:

- Normál csapvíz alkalmazható.  
Az optimális gőzölés meghosszabbításához keverjen a csapvízhez 1:1 arányban desztillált vizet. Ha lakóhelyén nagyon kemény a csapvíz, akkor keverjen hozzá 1:2 arányban desztillált vizet.  
A víz keménységével kapcsolatosan érdeklődhet a helyi vízműveknél.
- A víztartály a készülék használata közben bármikor újratölthető.
- A víztartály és a fűtőegység károsodásának és/vagy szennyeződésének elkerülése érdekében, ne tegyen illatosítószer, ecetet, keményítőt, vízkömentesítőt, adalékanyagokat vagy más fajtájú vegyszert a fűtőegységbe.

### A fenti termékek használatával okozott károk érvénytelenítik a garanciát.

- A vasaló nem állítható a sarkára. Mindig vízszintes helyzetben helyezze rá a vasalótalpra (2).
- A védőlapot helyezze a készülék erre szolgáló mélyedésébe, vagy más alkalmas helyre.

### Soha ne tárolja a vasalót a készüléken a védőtalp nélkül!

- Az első használat alatt a vasalóból gőz és jellegzetes szag távozhat, a talpon pedig fehér szemcsék jelenhetnek meg. Ez a jelenség normális, és néhány perc után megszűnik.  
A gőzkioldó gomb lenyomásakor a víztartály pumpáló hangot adhat ki, ez normális, jelezvén, jelenség, amely a víz tartályba történő pumpálását kíséri.

## A hőmérséklet beállítása



1. A helyes vasalási hőmérséklet meghatározásához ellenőrizze a ruhán található vasalási címkét.
2. Állítsa a hőfokszabályozót (13) a kívánt fokozatra:

- Szintetikus anyagok
- Selyem – gyapjú
- Pamut – vászon

3. A jelzőlámpa (16) égve marad, míg a vasaló melegszik, és kialszik, amint a vasaló eléri a megadott hőmérsékletet.

## Típek:

- A ruháit a rajtuk lévő tisztítási címkék szerint osztályozza, a vasalást mindig azokkal a ruhákkal kezdje, amelyek alacsonyabb hőmérsékletet igényelnek.
- Ha nem biztos a ruhanemű anyagában, kezdje a vasalást alacsony hőmérsékleten: vasaljon ki egy kisebb, viseléskor nem látható területet, majd ez alapján válassza ki a helyes hőmérsékletet.

## B Vasalás gőzzel



1. Állítsa a hőfokszabályozót (13) a kívánt fokozatra.
2. A gőzöléshez nyomja meg a gőzölő gombját (11).

### Figyelem!

- Alacsony hőmérsékletszinten „\*” történő vasalás esetén egyszerre csak néhány másodpercre nyomja meg a gőzkioldó gombot (14).  
Amennyiben a talpból víz csöpög, állítsa a hőmérsékletet magasabb állásba (**ellenőrizze, hogy az anyag az adott állásban vasalható**).
- A készülék használatának megkezdésekor minden alkalommal előfordulhat, hogy a gőz mellett pár csepp víz is távozik.  
Ezért célszerű a vasalót először a vasalóállványon vagy egy darab rongyon kipróbálni.

**Tipp:** A jobb vasalási eredmény érdekében, az utolsó mozdulatoknál ne használjon gőzt, így az anyag teljesen száraz lesz.

## PARAFA FOGANTYÚS VASALÓ

### (modelltől függően):

Folyamatos gőzöléshez nyomja le, és hátracsúztatva zárja le a zárgombot (17\*). A folyamatos gőzölés kikapcsolásához csúsztassa előre a zárgomb

### Fontos:

- A gőztömlő felforrósodhat, ha hosszú ideig vasal. Ez normális jelenség.

## “PulseSteam” funkció



A makacs gyűrődések vasalásához a készülék speciális funkcióval rendelkezik.

A gőzkioldó gomb megnyomásakor a gőzfejlesztőből három erőteljes gőzlövet távozik, így a gőz a textília mélyebb rétegeibe is eljut.

1. Állítsa a hőfokszabályozót (13) a “\*\*\*” pozícióba
2. Nyomja meg kétszer röviden (dupla kattintás) a fogantyú alsó részén lévő gőzkioldó gombot (14) **vagy (típustól függően)**

Nyomja meg röviden a fogantyú felső részén lévő gőzkioldó gombot (15\*).

## „Ultimate steam” funkció



### (modelltől függően)

Az „Ultimate steam” funkcióval gyorsan kisimíthatók a nagyon makacs textíliák, mint a farmer vagy a vászon asztalterítő. A „Ultimate steam” gomb (15\*) megnyomásával a gőzfejlesztő extra mennyiségű gőzt állít elő. A funkció akkor a leghatékonyabb, ha minden alkalommal csak néhány másodpercre aktiválják.

1. állítsa a hőfokszabályozót (13) a „•••” pozícióba
2. nyomja meg az „Ultimate steam” gombot (15\*)

### Fontos:

- A gőztömlő felforrósodhat, ha hosszú ideig vasal. Ez normális jelenség.
- **Megjegyzés:** A „Pulse steam” vagy az „Ultimate steam” funkció első használatakor néhány csepp víz jelenhet meg. Ha a funkció már hosszabb ideje használatban van, a vízcseppek eltűnnek.

## Száraz vasalás



1. Kezden vasalni, de ne nyomja meg a gőzkioldó gombot .

## C Független gőzvasalás



1. Fordítsa a hőmérséklet szabályozót a „•••” vagy „max” jelzésre.
2. A függönyök és felakasztható ruhaneműk (dzseki, öltöny, kabát stb.) vasalásához helyezze a vasalót független helyzetbe, majd nyomja meg a gőzkioldó gombot.

**Soha ne irányítsa a gőzsugarat a testén lévő ruhadarabokra.**

**Ne irányítsa a gőzt emberek vagy állatok felé.**

## Tisztítás és karbantartás



**Mindig csatlakoztassa le a készüléket a hálózatról mindenfajta tisztítási vagy karbantartási művelet előtt.**

1. Vasalás után húzza ki a dugaszt, és a talp lemezét hagyja tisztítás előtt lehűlni.
2. A vázat, a fogantyút és a vasalótestet törölje meg egy nedves ronggyal.
3. Ha a talp lemezén szennyeződés vagy vízkő található, tisztítsa meg egy nedves ronggyal.
4. Soha ne alkalmazzon súrlószerkeket vagy oldószerkeket.

## D A készülék tárolása



1. A készülék tárolása előtt mindig hagyja lehűlni a vasalót.
2. Állítsa a főkapcsolót „0” pozícióba, és húzza ki a csatlakozót.
3. Örítse ki a víztartályt.
4. Helyezze a vasalót az állványra a lapjával lefelé.
5. Tárolja a tápkábelt a tárolórekeszben (5), a gőztömlőt pedig a rögzítőelemen (3). Ne csavarja túl szorosan a zsinórokat.
6. Használja a hordozó fogantyúkat (4) a készülék szélein ha a berendezést mozgatni kívánja.

## E Védő vasalótalp burkolat



### (típustól függően)

A ruhaanyag-védő vasalótalp burkolatot finom anyagok gőzölésére alkalmazzák maximum hőmérsékleten megégetés nélkül. A vasalótalp burkolata szükséges a sötét anyagok kifényesedésének megelőzésére.

Tanácsos előbb az anyag belső felén kis részen megpróbálni, hogy a hőmérséklet megfelelő-e.

A talpburkolat felhelyezéséhez helyezze fel a vasalótalp- burkolat végét a vasaló csúcsára, majd húzza végig a műanyag csíkot a vasaló hátsó részéig, amíg teljesen rögzül. A vasalótalp-burkolat levevésekor húzza meg a műanyag csíkot, és távolítsa el a vasalót.

A ruhaanyag-védő vasalótalp-burkolatot beszerezheti a vevőszolgálattól vagy szaküzletekből:

Termék kódja (márkaszerelv)	R mék neve (szaküzletek)
571510	TDZ2045
464849*	TDZ1520*

\* Parafa fogantyús vasaló



## F Calc'n'Clean

### A vízmelegítő tisztítása

A vízkölerakódás megelőzése és a gőzfejlesztő hosszabb élettartama érdekében, néhány óra használat után öblítse át a vízmelegítőt (kb. 50 munkaóránként). Kemény víz esetén erre gyakrabban van szükség.

A vízmelegítő öblítéséhez ne használjon vízkömentesítő szereket, mivel károsíthatják azt.

1. Ellenőrizze, hogy a készülék lehűlt, legalább 2 órája nincsen csatlakoztatva és a víztartály (1) üres.
2. A készüléket helyezze a mosogató szélére.

3. Forgassa  helyzetbe, és vegye le a készülék alján található műanyag burkolatot.
4. Egy érmével csavarja ki a fűtőegység leeresztő dugóját.
5. A gőzképzőjét fejfel lefele tartva töltsen meg egy kancsó segítségével a forralót (az alapegységen) ¼ liter vízzel.
6. Párszor rázza meg az egységet, majd teljesen ürítse ki a mosogatóba vagy egy edénybe. A legjobb eredmény érdekében ajánljuk a művelet megismétlését.
- Fontos:** Visszazárás előtt ellenőrizze, hogy nem maradt víz a tartályban.
7. Helyezze vissza és szorítsa meg a forraló víztelenítő csatlakozóját egy érme segítségével.
8. Tegye vissza, és  helyzetbe forgatva zárja le a műanyag burkolatot.

**Megjegyzés:** A gőzöletvek leállíthatók a gőzkioldó gomb ismételt rövid megnyomásával.

- d) Csatlakoztassa a tápkábelt, és állítsa a főkapcsolót (11) „I” helyzetbe.
- e) Várja meg, amíg a “gőzölésre kész” jelzőfény (8) kigyullad.
- f) Tartsa a vasalót a mosogató vagy egy tartály fölé, és engedje ki a vizet.
- g) Nyomja meg a gőzkioldó gombot (14), és óvatosan rázza meg a vasalót. A vasalóból forrásban lévő víz és gőz, valamint ezekkel együtt vízkő és/vagy egyéb lerakódások távoznak. A folyamat körülbelül 5 percig tart.
- h) Állítsa a vasaló hőfokszabályozóját (13) a “max” helyzetbe, de ne nyomja meg a gőzkioldó gombot (14). A gőzrekeszben lévő víz párolgni kezd. Várja meg, amíg a rekeszben lévő összes víz eltűnik.
- i) A talp tisztításához azonnal törölje le a maradványokat úgy, hogy átvasal egy száraz pamutszövetet.

## G Vasaló gőzrekeszének kiöblítése

### Vigyázat! Égésveszély!

Az alábbi lépések végrehajtásával eltávolíthatók a vízkőrészeszkék a gőzrekeszből.

A tisztítást időnként (kb. évente) végezze el, ha a készüléket rendszeresen és kemény vízzel használja, és ezért vízkődarabok távoznak a vasalótálpból.

- a) Ellenőrizze, hogy a vasaló kihűlt.
- b) Állítsa a vasaló hőfokszabályozóját (13) a “min” helyzetbe.
- c) Töltsen fel a tartályt csapvízzel.

## Hulladékkezelés

Termékeink csomagolása kiváló minőségű anyagokból készül. A csomagoláshoz környezetbarát anyagokat használunk, melyeket újrafelhasználásra el kell juttatni a helyi hulladékgyűjtő telepre. A többé nem használatos készülékek leadásáról érdeklődjön a helyi önkormányzatnál.



**Jelen készülék megfelel az elektromos és elektronikus berendezések hulladékairól szóló 2002/96/EK Európai Unió irányelvnek.**

**Ez az irányelv a már nem használt készülékek visszavételének és hasznosításának EUszerte érvényes kereteit határozza meg.**

## Hibaelhárítás

Probléma	Lehetséges okok	Megoldás
A gőzképző nem működik.	<ul style="list-style-type: none"> <li>• Kontakthiba.</li> <li>• A gőztartály nincs bekapcsolva.</li> </ul>	<ul style="list-style-type: none"> <li>• Ellenőrizze a hálózati kábelt, a dugaszt és a dugaszoló aljzatot.</li> <li>• Állítsa a főkapcsolót (11) az „I” pozícióba.</li> </ul>
A vasaló nem melegszik.	<ul style="list-style-type: none"> <li>• A vasaló 0/I kapcsológombja „0” pozícióban van.</li> <li>• A hőmérséklet-szabályzó a „min” jelzésre van állítva.</li> </ul>	<ul style="list-style-type: none"> <li>• Állítsa a főkapcsolót (11) az „I” pozícióba.</li> <li>• Fordítsa a hőmérséklet-szabályzót (13) a kívánt pozícióba.</li> </ul>
A vasaló bekapcsoláskor füstölni kezd.	<ul style="list-style-type: none"> <li>• Az első használatkor: a készülék bizonyos alkatrészeit gyártáskor kenőanyaggal kezelték, ezért az első melegítéskor kevés füst képződik.</li> <li>• A későbbi használatkor: a talp lemezén szennyeződés található.</li> </ul>	<ul style="list-style-type: none"> <li>• Ez teljesen normális jelenség, és egy idő után megszűnik.</li> <li>• Tisztítsa meg a talp lemezét a kézikönyv tisztítási utasításai alapján.</li> </ul>

Probléma	Lehetséges okok	Megoldás
A víz szivárog a talp lemezének nyílásain.	<ul style="list-style-type: none"> <li>A gőzfunkciót a megfelelő hőmérséklet elérése előtt használta.</li> <li>A víz kondenzálódik a csővezetékekben, mivel először használja a gőzt, vagy hosszú ideje nem használta.</li> <li>Túl sok a vízkő a gőzfejlesztőben.</li> </ul>	<ul style="list-style-type: none"> <li>Csökkentse a gőzáramlást, ha alacsony hőmérsékleten vasal.</li> <li>Vegye el a vasalót a vasalási területéről, és nyomja meg a gőz kioldó gombot, hogy gőz képződjön.</li> <li>Tisztítsa ki a vízmelegítőt a „Calc'n'Clean” (F) részben leírtak szerint.</li> </ul>
Szennyeződés távozik a talp lemezen keresztül, vagy a lemez piszkos.	<ul style="list-style-type: none"> <li>A gőztartályban vízkő vagy szemcsék rakódtak le.</li> <li>Vegyí anyagokat vagy adalékanyagokat használt.</li> </ul>	<ul style="list-style-type: none"> <li>Használjon 50 % arányban desztillált vagy ásványtalanított vízzel kevert csapvizet. Ha lakóhelyén nagyon kemény a csapvíz, akkor keverjen hozzá 1:2 arányban desztillált vizet.</li> <li>Tisztítsa meg a talp lapját egy nedves ronggyal.</li> <li>Ne tegyen adalékanyagot a forralt vízbe.</li> </ul>
A vasaló nem bocsát ki gőzt.	<ul style="list-style-type: none"> <li>A forraló nincs bekapcsolva, vagy a víztartály üres.</li> </ul>	<ul style="list-style-type: none"> <li>Állítsa főkapcsolót (11) az „I” pozícióba és/vagy töltsen meg a víztartályt.</li> </ul>
A vasalt ruhanemű megég és/vagy a talp lemezéhez tapad.	<ul style="list-style-type: none"> <li>A kiválasztott hőmérséklet túl magas, és ezkárosította a ruhaneműt.</li> </ul>	<ul style="list-style-type: none"> <li>Váltsa ki az anyagnak megfelelő hőmérsékletet, és tisztítsa meg a talp lapját egy nedves ronggyal.</li> </ul>
A talp lapja megbarnul.	<ul style="list-style-type: none"> <li>Ez a használat normális következménye.</li> </ul>	<ul style="list-style-type: none"> <li>Rendszeresen tisztítsa meg a talp lapját egy nedves ronggyal.</li> </ul>
A készülék pumpáló hangot ad ki.	<ul style="list-style-type: none"> <li>Víz pumpálódik a gőztartályba.</li> <li>A hang nem szűnik meg.</li> </ul>	<ul style="list-style-type: none"> <li>Ez normális jelenség.</li> <li>Ha a hang nem szűnik meg, ne használja a gőzképzőt, és lépjen kapcsolatba a Műszaki Szervizközponttal.</li> </ul>
Vasalás közben csökken a gőznyomás.	Túl sokáig nyomta le a gőzölés gombot.	Nyomja le többször egymás után a gőzölés gombot. A gőzölés javítja a vasalás hatékonyságát, az anyag könnyebben szárad és nehezebben gyűrődik.
Víz szivárog a fűtőegységből.	Kilazult a készülék alján lévő leeresztő dugó.	Egy érmével húzza szorosra a fűtőegység leeresztő dugóját.
Vízfoltok jelennek meg a ruhán vasalás közben.	A vasalódeszkán lecsapódott gőz okozhatja.	Törölje le a vasalódeszka huzatát, és szárítsa meg a foltokat a vasalóval, gőz nélkül.
Vízfoltok jelennek meg a ruhán az „Ultimate steam” funkció használatakor.	A vízfoltokat a használat utáni lehűléskor a tömlőben lecsapódó gőz okozza.	Az „Ultimate steam” funkció használata során egy idő után már nem jelennek meg vízcseppek a vasalótalpon.
A gőztömlő használat közben felforrósodik.	Ez normális jelenség. A gőzölés vasalás során a tömlőn áthaladó gőz okozza.	Helyezze át a tömlőt a másik oldalra, hogy ne érjen hozzá vasalás közben.
A vasalódeszkára helyezett vasaló folyamatosan gőzöl.	Bekapcsolta a „Pulse steam” funkciót két kattintással.	Nyomja meg ismét a gombot, és a vasaló azonnal abbahagyja a gőzölést.

Ha a fent említettek nem oldják meg a gondot, lépjen kapcsolatba egy minősített Javítóközponttal.

**A használati utasítás letölthető a Bosch helyi internetes oldaláról.**



Дякуємо Вам за придбання парової станції sensixx B20L професійного класу, нової системи для прасування з парою від Bosch.

Уважно прочитайте інструкцію з експлуатації даного пристрою та збережіть її на майбутнє.

## Вступ

Будь ласка, прочитайте дану інструкцію перед використанням станції. Вона містить важливу інформацію про специфічні властивості даної системи та деякі поради для полегшення прасування.

Сподіваємось, що Вам сподобається прасувати з цією паровою станцією.

## Важливо!

Відкрийте першу сторінку даної інструкції. Це допоможе Вам зрозуміти, як працює Ваш новий пристрій.

Даний пристрій відповідає міжнародним стандартам безпеки.

Даний пристрій створено виключно для побутового використання та не можна використовувати для виробничих цілей.

Даний пристрій слід використовувати тільки за призначенням, тобто, для прасування. Використання з будь-якою іншою метою вважається недоречним і тому небезпечним. Виробник не несе відповідальності за будь-які пошкодження, спричинені неправильним чи недоречним використанням.

## Загальні правила техніки безпеки

- Не залишайте увімкнену у розетку праску без нагляду.
- Відключіть пристрій від електромережі перед тим, як наповнити його водою або вилити залишки води після використання праски.
- Даний пристрій слід використовувати та розміщувати на стійкій поверхні.
- Якщо Ви ставите його на підставку, перевірте, щоб поверхня, на якій стоїть підставка, була стійкою.
- Не користуйтеся праскою, якщо вона падала, якщо на ній є видимі ознаки пошкодження та якщо з неї тече вода. Перед повторним використанням праски слід перевірити в авторизованому сервіс-центрі.
- Кабель живлення цього пристрою не може бути замінений користувачем. Якщо кабель пошкоджено або слід замінити, заміна повинна проводитися тільки в авторизованому сервіс-центрі.
- Даний пристрій може використовуватися дітьми від 8 років та особами з обмеженими фізичними, сенсорними чи ментальними здібностями або особами, що не мають достатнього досвіду чи знань, за умови попереднього отримання інструктажу з безпечної експлуатації пристрою та розуміння пов'язаної з його використанням небезпеки або за умови нагляду з боку відповідальної особи. Не дозволяйте дітям гратися з електропристроєм. Не допускається проведення процедур з очищення та догляду за пристроєм дітьми без нагляду дорослих.
- Слідкуйте, щоб праска та шнур знаходилися у недоступному для дітей місці, коли пристрій підключений до електромережі або охолоджується.
-  УВАГА. Гаряча поверхня. Під час використання поверхня може розігрітися.

- Перед тим, як підключити пристрій до електромережі, перевірте, щоб напруга струму відповідала напрузі, зазначеній на таблиці з характеристиками.
- Даний пристрій слід підключати до заземленої розетки. У разі використання подовжувача, перевірте, що в ньому є двополярна розетка на 16 А з заземленням.
- Якщо запобіжник пристрою розплавляється, подальше використання пристрою неможливе. Щоб пристрій знову міг нормально працювати, його слід віднести до авторизованого сервіс-центру.
- Щоб запобігти тимчасовому падінню напруги або бліманням освітлювальних пристроїв у разі виникнення несприятливих умов в електромережі, приєднайте праску до електромережі з максимальним опором 0,27  $\Omega$ . У разі потреби користувач може звернутися до енергопостачальної компанії за інформацією про опір мережі у місці з'єднання.
- Ніколи не тримайте пристрій під краном, щоб набрати в нього води.
- Якщо Вам здається, що пристрій пошкоджений, негайно відключіть його від електромережі. Так само відключайте його від мережі щоразу після використання.
- Не можна витягувати штепсель з розетки, мискаючи за шнур.
- Ніколи не занурюйте праску чи парогенератор у воду або в інші рідини.
- Не залишайте пристрій під дією несприятливих погодних умов (під дощем, на сонці, на морозі та ін.) центрі.

### Важливо!

- Даний пристрій під час використання розігрівається до високої температури та генерує пару, це може призвести до опіків від контакту з гарячими поверхнями чи паром у випадку нецільного використання.
- Шнур для пари, парогенератор та особливо праска під час використання розігріваються.
- Ніколи не спрямовуйте пару на людей чи тварин.
- Слідкуйте, щоб шнур не торкався гарячої підшви праски.

## Опис пристрою

1. Резервуар для води
2. Знімна підкладка для праски
3. Кріплення для зберігання шнуру для пари
4. Ручки для зручності під час використання приладу.
5. Відділення для зберігання кабеля живлення
6. Штепсель кабелів
7. Шнур для пари
8. Індикатор "Готовність пари"
9. Індикатор "Нестача води" \*
10. Індикатор увімкнення / вимкнення \*
11. Кнопка головного вимикача
12. Корпус з парогенератором
13. Регулятор температури
14. Кнопка випуску пари
15. Кнопка випуску пари "Ultimate steam" \*
16. Індикатор праски
17. Фіксатор кнопки випуску пари \*
18. Підшва

\* у деяких моделях

## A Підготовка



1. Зніміть всі етикетки та захисну упаковку з підшви праски.
2. Установіть пристрій горизонтально на міцну та стійку поверхню. Можна зняти підкладку для праски з пристрою та покласти її на іншу міцну, стійку, горизонтальну поверхню.
3. Наповніть резервуар для води так, щоб вода не перевищувала відмітку максимального рівня.
4. Повністю розгорніть кабель живлення та підключіть його до заземленої розетки.
5. Переведіть перемикач (11) в положення "I".
6. Через кілька хвилин засвітиться індикатор готовності пари (8), сигналізуючи про можливість використання пристрою.  
Парогенератор потребує більше часу для досягнення стану готовності до роботи під час початкового нагрівання та після проведення процедури очищення від накипу (Calc'n clean). Коли в процесі регулярного використання в парогенераторі присутня вода, час нагрівання для досягнення робочої температури скорочується.
7. Даний пристрій містить вбудований сенсор рівня води. Коли резервуар для води спорозніє, засвітиться індикатор нестачі води в резервуарі (9\*).

### або (в залежності від моделі):

Якщо індикатор готовності пари (8) світиться, але під час натиснення кнопки випуску пари (14-15\*) пара не виходить, наповніть резервуар для води.

### Важливо!

- Ви можете використовувати звичайну воду з водопроводу.  
Для того щоб подовжити оптимальну дію функції відпарювання, розбавляйте водопровідну воду дистильованою у співвідношенні 1:1. В тому випадку, якщо жорсткість води у Вашою регіоні занадто висока, рекомендуємо розбавляти водопровідну воду дистильованою у співвідношенні 1:2.  
Інформацію щодо ступеню жорсткості води Ви можете отримати на підприємстві водопостачання Вашого міста.
- Під час використання пристрою Ви можете наповнити резервуар водою у будь-який момент.
- уникайте пошкоджень та/або забруднення резервуару для води та баку парогенератора, не використовуйте ароматизатори, оцет, домішки, засоби проти накипу та інші хімічні засоби.

**Будь-які пошкодження, викликані використанням вищезазначених домішок, не розповсюджуються на умови гарантійного обслуговування.**

- Дана праска не повинна стояти вертикально. Завжди ставте її горизонтально на підкладку для праски (2).
- Підкладку для праски можна розмішувати у спеціальному заглибленні на корпусі пристрою або у будь-якому зручному місці поруч з зоною прасування.  
**Ніколи не ставте праску на корпус пристрою без підкладки для праски!**
- Під час першого використання праски з неї можуть іти специфічні запахи та пара, а з підшоши можуть сипатися білі порошинки. Це є нормальним та припиниться за кілька хвилин.
- Коли натиснено кнопку випуску пари, Ви можете почути звук помпи у середині пристрою. Це нормально та означає, що вода перекачується до баку парогенератора.

## Регулювання температури



1. Подивіться інструкції щодо прасування білизни на її етикетці, щоб визначити правильну температуру прасування.
2. Поверніть регулятор температури (13) на потрібну позначку:

- Синтетичні матеріали
- Шовк-вовна
- Бавовна-льон

3. Індикатор (16) світитиметься під час нагрівання праски та вимкнеться, коли праска розігріється до заданої температури.

### Поради:

- Розберіть білизну в залежності від символів на етикетках та починайте прасування завжди з речей, що потребують найнижчої температури прасування.
- Якщо Ви не впевнені, з якої тканини зроблено білизну, почніть прасування з найнижчої температури та оберіть потрібний Вам рівень нагрівання попрасувавши невелику ділянку, яку не видно під час використання білизни.

## В

## Насадка для делікатних Прасування з парою



1. Поверніть регулятор температури (13) на потрібну позначку.
2. Для виходу пари натисніть на кнопку випуску пари (11).

### Увага!

- Під час прасування у низькому температурному режимі "\*" натискайте кнопку випуску пари (14) тільки на декілька секунд.  
Якщо ви побачите, що з підшоши праски капас вода, установіть регулятор температури на вищу позначку (**якщо одяг, який ви прасуєте, можна прасувати з такою температурою**).
- Щоразу на початку використання праски разом із парою можуть виходити краплі води.  
Тому спочатку рекомендується провести праскою по дошці для прасування або по непотрібній тканині.

**Порада:** для отримання оптимальних результатів наприкінці прасування вимкніть пару та кілька разів проведіть праскою по тканині без зволоження, щоб добре просушити її.

## ПРАСКА З КОРКОВОЮ РУЧКОЮ

### (у деяких моделях):

Щоб пара виходила з праски постійно, натисніть на фіксатор (17\*) та зсуньте його назад, доки він не зафіксується. Щоб припинити постійний випуск пари, знову зсуньте фіксатор уперед.

### Важливо!

- Якщо Ви прасуєте довгий час, шнур для пари може розігрітися.

## Функція “PulseSteam”



Даний пристрій має спеціальну функцію для прасування стійких зморшок.

Після натискання кнопки випуску пари парогенератор подає три потужні парових удари, щоб пара просочилася глибоко всередину тканини.

1. Установіть регулятор температури (13) на позначку “•••”.
2. Двічі коротко натисніть кнопку випуску пари (14), розташовану у нижній частині ручки.  
**або (в залежності від моделі)**

Коротко натисніть на кнопку випуску пари (15\*), розташовану у верхній частині ручки.

**Примітка:** Подання парових ударів можна припинити коротким повторним натисканням кнопки випуску пари.

## Функція “Ultimate steam”

(залежно від моделі)

Функція „Ultimate steam” допомагає прискорити пом'якшення надзвичайно негіддатної для прасування тканини, наприклад, джинсів або виробів з льону. При ввімкненні кнопки „Ultimate steam” (15\*) парогенератор виробляє додаткову кількість пари. Для більшої ефективності використовуйте цю кнопку з інтервалом в декілька секунд.

1. встановіть регулятор температури (13) в положення “•••”
2. натисніть кнопку „Ultimate steam” (15\*)

### Важливо!

- Якщо Ви прасуєте довгий час, шнур для пари може розігрітися.
- **Примітка:** При першому використанні функції “Pulse steam” або “Ultimate steam” можуть з'явитися декілька крапель вологи. Крапельки вологи зникнуть після використання функцій протягом незначного часу.

## Прасування без пари



1. Прасуйте, не натискаючи на кнопку випуску пари.

## C Вертикальна пара



1. Установіть регулятор температури на позначку “•••” або “max”.
2. Завіси та одяг на плічках (піджаки, костюми, пальта та ін.) можна прасувати з паровою утримуючи праску вертикально та натискаючи на кнопку випуску пари.

**Ніколи не обробляйте струмом пари білизну, одягнену на людей.**

**Ніколи не спрямовуйте пару на людей чи тварин.**

## Очищення та догляд



**Перед будь-якими заходами з очищення та догляду за пристроєм завжди вимикайте його з розетки.**

1. Після прасування вимкніть пристрій з розетки та дайте йому охолонути перед очищенням.
2. Протріть корпус парової станції, ручки та корпус праски вологою ганчіркою.
3. Якщо підшову забруднено або на ній є накип, очистіть її вологою ганчіркою.
4. Ніколи не використовуйте абразивні засоби та розчинники.

## D Зберігання пристрою



1. Перед тим, як сховати парову станцію, вона повинна охолонути.
2. Переведіть перемикач в положення “0” та відключіть кабель живлення від розетки.
3. Порожнзть резервуар длє води.
4. Покладіть праску підшовою горизонтально на підкладку для праски.
5. Зберігайте кабель живлення в відсіку для зберігання (5), а шнур для пари в фіксуйте за допомогою фіксатору (3). Не згортайте шнури надто туго.
6. Будь-ласка, користуйтеся даними ручками (4), коли Ви переставляєте прилад з місця на місце.



## (У деяких моделях)

Дана насадка використовується для безпечного прасування делікатних тканин на максимальній температурі з використанням пари. Використання насадки для делікатних тканин також знімає потребу користуватися ганчіркою для уникнення блиску на темних тканинах.

Рекомендується розпочати прасування на невеликому шматку внутрішньої поверхні одягу та перевірити результат.

Щоб одягти насадку на праску, установіть ніс праски в кінець насадки для делікатних тканин та протягніть еластичну стрічку понад задню нижню частиною праски, щоб насадка закріпилася. Щоб зняти насадку для делікатних тканин, потягніть за еластичну стрічку та стягніть насадку з праски.

Насадку для делікатних тканин можна придбати у нашому сервіс-центрі або у спеціалізованих магазинах.

Код додаткового обладнання	Назва обладнання
571510	TDZ2045
464849*	TDZ1520*

\* Праска з корковою ручкою

## Ф Функція “Calc’n clean”

### Очищення бака парогенератора

Щоб подовжити термін служби вашого парогенератора та уникнути накопичення накипу, після певного часу (орієнтовно після 50 годин) використання бак парогенератора необхідно ополоснути. Якщо у вашому регіоні жорстка вода, ополоскуйте бак парогенератора частіше.

Не використовуйте для ополоскування парогенератора засоби для видалення накипу. Вони можуть пошкодити його.

1. Перевірте, щоб пристрій був холодним та вимкненим принаймні протягом 2 годин та щоб резервуар для води (1) був порожнім.
2. Поставте пристрій на край кухонної раковини.
3. зніміть пластикову кришку з пристрою, повернувши її в положення з позначкою

4. відкрити затичку баку парогенератора за допомогою монети.
5. Утримуючи парогенератор догори ногами, за допомогою кухля влийте у бак парогенератора (в основі корпусу) 1/4 літра води.
6. Декілька секунд потрусіть парогенератор, а потім повністю спорозжніть його у раковину чи у відро. Результат буде кращим, якщо повторити цю операцію двічі.  
**Важливо!** Перед тим, як знову закрити парогенератор, пересвідчіться, що у його баці зовсім не лишилося води.
7. Установіть на місце затичку бака парогенератора та закрутіть її за допомогою монети.
8. вставте пластикову кришку, повернувши її в положення з позначкою .

## G Ополіскування парової камери праски

### Увага! Існує небезпека опіків!

Дана операція дозволяє видалити частки накипу з парової камери.

Дану процедуру очищення можна проводити час від часу (приблизно раз на рік), коли після тривалого використання з жорсткою водою з підшови праски починають сипатися часточки накипу.

- a) Перевірте, чи праска холодна.
- b) Установіть регулятор температури (13) праски на позначку min.
- c) Наповніть резервуар для води водою з крану.
- d) Підключіть кабель живлення до електромережі та установіть головний вимикач (11) на позначку I.
- e) Зачекайте, доки засвітиться індикатор готовності пари (8).
- f) Підніміть праску над кухонною раковиною або місткою посудиною для збору води.
- g) Натисніть кнопку випуску пари (14) та обережно потрусіть праску. Накип та його залишки вийдуть з гарячою водою та паром. Це може зайняти біля 5 хвилин.
- h) Установіть регулятор температури (13) праски на позначку max, не натискаючи на кнопку випуску пари (14). Вода у паровій камері почне випаровуватися. Зачекайте, доки не випариться вся вода, що лишалася в камері.
- i) Щоб очистити підшову праски, негайно видаліть всі залишки бруду провіши гарячою праскою по сухій бавовняній серветці.

## Рекомендації з утилізації

Наші товари постачаються у покращеній упаковці. Це означає, що для неї використовуються матеріали, що не викликають забруднення навколишнього середовища, які слід віддати до місцевої служби утилізації відходів як вторинну сировину. У місцевій раді Вашого міста Ви зможете отримати інформацію про те, як слід утилізувати старі електропристрої.



Даний пристрій маркований відповідно до вимог Європейської директиви 2002/96/EG щодо електричних та електронних пристроїв, що вийшли з експлуатації (відходів від електричних та електронних пристроїв).

## Усунення несправностей

Проблема	Можливі причини	Рішення
Парогенератор не вмикається.	<ul style="list-style-type: none"><li>• Проблеми зі з'єднанням.</li><li>• Не увімкнено головний вимикач.</li></ul>	<ul style="list-style-type: none"><li>• Перевірте кабель живлення, штепсель та розетку.</li><li>• Переведіть перемикач (11) в положення "I".</li></ul>
Праска не нагрівається.	<ul style="list-style-type: none"><li>• Не увімкнено кнопку головного вимикача.</li><li>• Регулятор температури встановлено на позначку "тіпл".</li></ul>	<ul style="list-style-type: none"><li>• Переведіть перемикач (11) в положення "I".</li><li>• Установіть регулятор температури (13) на бажаний рівень.</li></ul>
Коли праску увімкнено, з неї йде дим.	<ul style="list-style-type: none"><li>• Під час першого використання: Деякі деталі пристрою дещо змащено на заводі, тому під час першого нагрівання з них може йти трохи диму.</li><li>• Під час подальшого використання: Можливо, підшова забруднена.</li></ul>	<ul style="list-style-type: none"><li>• Це абсолютно нормально та скоро припиниться.</li><li>• Очистіть підшову так, як це описано в даній інструкції.</li></ul>
Скрізь отвори у підшові тече вода.	<ul style="list-style-type: none"><li>• Функція пари використана перед тим, як парогенератор розігрівся до потрібної температури.</li><li>• Вода конденсується у трубках, тому що пар використовується вперше або довго не використовувався.</li><li>• У парогенераторі утворилося забагато накипу.</li></ul>	<ul style="list-style-type: none"><li>• Зменшіть кількість пари під час прасування на низьких температурах.</li><li>• Спрямуйте праску поза зону прасування та натисніть на кнопку випуску пари, доки почне виходити пара.</li><li>• Очистіть бак парогенератора так, як описано в розділі «Calc'n'Clean» (F).</li></ul>
З підшови сипеться бруд.	<ul style="list-style-type: none"><li>• У баці парогенератора утворився накип або мінеральні відкладення.</li><li>• Було використано хімічні засоби або домішки.</li></ul>	<ul style="list-style-type: none"><li>• Використовуйте воду з крана, змішану з дистильованою або демінералізованою водою в пропорції 1:1. В тому випадку, якщо жорсткість води у Вашому регіоні занадто висока, рекомендуємо розбавляти водопровідну воду дистильованою у співвідношенні 1:2.</li><li>• Очистіть підшову за допомогою вологої ганчірки.</li><li>• Ніколи не додавайте домішки до води у баці парогенератора.</li></ul>
З праски не йде пара.	<ul style="list-style-type: none"><li>• Парогенератор не увімкнено або резервуар для води порожній.</li></ul>	<ul style="list-style-type: none"><li>• Увімкніть кнопку вимикача та/або наповніть резервуар для води.</li></ul>

Проблема	Можливі причини	Рішення
Білізна темніє та/або приклеюється до підшови.	<ul style="list-style-type: none"> <li>Обрано надто високу температуру, та це пошкодило тканину.</li> </ul>	<ul style="list-style-type: none"> <li>Оберіть відповідну до типу тканини температуру та очистіть підшову вологою ганчіркою.</li> </ul>
Підшови стала коричневою.	<ul style="list-style-type: none"> <li>Це нормальний наслідок використання.</li> </ul>	<ul style="list-style-type: none"> <li>Регулярно очищуйте підшову вологою ганчіркою.</li> </ul>
В середині пристрою чути звук всмоктування.	<ul style="list-style-type: none"> <li>Вода перекачується помпою до баку парогенератора.</li> <li>Звук не припиняється.</li> </ul>	<ul style="list-style-type: none"> <li>Це нормально.</li> <li>Якщо звук не припиняється, не використовуйте парогенератор та зверніться до авторизованого сервіс-центру.</li> </ul>
Під час прасування падає тиск.	Надто довго натиснено кнопку випуску пари.	Натискайте кнопку випуску пари з інтервалами. Це покращить результати прасування, оскільки тканина буде просихати та краще ставатиме гладкою.
З баку парогенератора тече вода.	Погано закручено затичку на дні пристрою.	Краще закрутіть затичку баку парогенератора за допомогою монети.
В процесі прасування на виробі з'являються сліди від води.	На дошці для прасування зібрався конденсат.	Протріть тканинну основу дошки для прасування та використовуйте праску для підсушення дошки. Не використовуйте функції пару.
При використанні функції "Ultimate steam" на виробі з'являються сліди від води.	Сліди від води можуть з'явитися завдяки конденсації пари при охолодженні праски після використання.	Краплі води, що витікають з підшови праски, зникнуть після декількох використань функції "Ultimate steam".
Протягом використання шланг нагрівається.	Це нормально. Це трапляється тому, що протягом прасування по шлангу проходить пари.	Перемістіть шланг таким чином, щоб Ви не торкалися його протягом прасування.
Після розміщення праски на підкладці з неї продовжує виходити пара.	Подвійне натискання кнопки випуску пари призвело до активації функції "Pulse steam".	Ще раз натисніть на кнопку — вихід пари відразу припиниться.

Якщо вищесказане не допомагає у вирішенні проблеми, будь ласка зверніться до авторизованого сервісного центру.

**Даний посібник можна завантажити з української веб-сторінки Bosch.**

Спасибо за покупку паровой станции sensixx B20L, новой профессиональной системы парового глажения от Bosch.

Внимательно прочтите настоящую инструкцию по эксплуатации и сохраняйте ее до конца срока службы прибора.

## Введение

Пожалуйста, прочтите эти инструкции по эксплуатации. В них содержится ценная информация об уникальных особенностях этой системы и некоторые подсказки для облегчения процесса глажения. Надеемся, что Вам понравится гладить с помощью этой паровой станции.

## Важно

Откройте первую страницу буклета, что поможет Вам понять, как работает прибор. Этот прибор соответствует международным нормам безопасности. Данный электроприбор предназначен для использования только в домашних условиях, поэтому не допускается его промышленное применение. Этот прибор должен использоваться только в целях, в которых он был разработан, иными словами, только как утюг.

Любая другая форма использования прибора будет считаться неправильной и, следовательно, опасной. Производитель не будет нести ответственность за любой ущерб, вызванный неправильным или ненадлежащим использованием прибора.

## Общие инструкции по безопасности

- Не оставляйте утюг без присмотра, пока он включен в сеть.
- Перед тем, как наполнить прибор водой или вылить остатки воды после его использования, вытащите штепсельную вилку из розетки.
- Прибор должен использоваться и помещаться на устойчивой поверхности.
- При помещении прибора на его подставку убедитесь, что поверхность, на которой находится подставка, устойчива.
- Не пользуйтесь утюгом, если он упал, если на нем видны явные следы повреждения или если он пропускает воду. Перед возобновлением использования прибора необходимо будет проверить в авторизованном центре технического обслуживания.
- Шнур питания этого прибора не должен заменяться пользователем. Если шнур питания поврежден или нуждается в замене, это должно делаться только в авторизованном центре технического обслуживания.
- Данный прибор может использоваться детьми старше 8 лет и лицами с ограниченными физическими, сенсорными и умственными способностями либо лицами, не имеющими соответствующего опыта и знаний, при условии получения ими предварительного инструктажа о безопасной эксплуатации прибора и понимания связанной с его использованием опасности или под присмотром ответственных лиц. Не разрешайте детям играть с электроприбором. Не допускается проведение очистки и операций по уходу за прибором детьми без присмотра взрослых.
- Утюг и шнур должны находиться в местах, недоступных для детей младше 8 лет, когда прибор включен в розетку или остывает после использования.
-  **ОСТОРОЖНО.** Горячая поверхность. В процессе использования поверхность может нагреваться.



- Перед включением прибора в сеть убедитесь, что напряжение в сети соответствует значению, указанному на табличке техническими характеристиками прибора.
- Этот прибор должен включаться в заземленную розетку. При использовании удлинителя убедитесь, что он снабжен bipolarной розеткой 16 А с заземлением.
- Если плавкий предохранитель, которым снабжен прибор, перегорит, прибор будет отключен. Для восстановления нормальной работы прибор нужно будет доставить в авторизованный центр технического обслуживания.
- Во избежание временного падения напряжения или мерцания осветительных приборов при неблагоприятных условиях работы сети, рекомендуется подключать утюг к электросети с максимальным сопротивлением 0.27Ω. При необходимости пользователь может получить информацию о сопротивлении в точке соединения, обратившись в энергоснабжающую компанию.
- Прибор никогда не должен помещаться под водопроточный кран для его наполнения водой.
- При подозрении на неисправность сразу отключите прибор от сети. Также всегда отключайте его от сети после каждого использования.
- Вилка прибора не должна выдергиваться из розетки рывком шнура питания.
- Никогда не погружайте утюг или паровой резервуар в воду или любую иную жидкость.
- Не оставляйте прибор под воздействием погодных условий (дождя, солнечных лучей, мороза и т. д.).

### Важно

- Этот прибор во время работы нагревается до высокой температуры и генерирует пар, что может вызвать ожоги при неправильной эксплуатации прибора.
- В процессе использования данный прибор сильно разогревается и вырабатывает пар. Существует опасность ошпаривания и получения ожогов в случае его неправильного использования.
- Никогда не направляйте пар на людей или животных.
- Следите, чтобы шнур не соприкасался с подошвой еще горячего утюга.

## Описание

1. Емкость для воды
2. Съёмная подставка для утюга
3. Крепление для хранения парового шланга
4. Ручки для переноски.
5. Отделение для хранения шнура питания
6. Вилка для включения в сеть
7. Паровой шланг
8. Световой индикатор готовности пара
9. Световой индикатор отсутствия воды \*
10. Световой индикатор включения / выключения \*
11. Главный выключатель питания
12. Корпус с внутренним парогенератором
13. Регулятор температуры
14. Кнопка выпуска из подошвы
15. Кнопка выпуска из подошвы «Ultimate steam» \*
16. Сигнальная лампочка утюга
17. Кнопка постоянной подачи пара \*
18. Подошва

\* в зависимости от модели

## A Подготовка



1. Удалите все этикетки или защитное покрытие с подошвы утюга.
2. Поместите прибор горизонтально на твердую устойчивую поверхность. Можно снять подставку для утюга с прибора и поместить утюг на подставку на другой твердой устойчивой горизонтальной поверхности.
3. Наполните емкость для воды, не превышая отметку максимального уровня заполнения.
4. Полностью размотайте шнур питания и включите его в заземленную розетку.
5. Переведите кнопку главного выключателя (11) в положение «I» (ВКЛ.).
6. Через несколько минут засветится световой индикатор готовности пара (8), сигнализируя о готовности прибора к работе.  
При первом нагревании и после проведения процедуры удаления накипи (Calc'n clean) требуется больше времени для перехода парогенератора в состояние готовности пара. Когда в процессе регулярного использования в парогенераторе присутствует вода, время нагревания для достижения рабочей температуры сокращается.

7. Этот прибор снабжен встроенным сенсором уровня воды. Когда резервуар для воды опустеет, загорится индикатор отсутствия воды (9\*).

**или (в зависимости от модели):**

Если световой индикатор готовности пара (8) загорелся, но при нажатии кнопки выпуска пара (14-15\*) пар не выходит, наполните емкость для воды.

**Важно:**

- Возможно использование водопроводной воды.

Для долговечного использования функции пара, смешивайте водопроводную воду с дистиллированной в соотношении 1:1. Если в Вашей местности водопроводная вода очень жесткая, смешивайте ее с дистиллированной водой в соотношении 1:2.

Вы можете узнать о жесткости Вашей водопроводной воды у ответственной за водоснабжение организации.

- В резервуар для воды можно доливать воду в любой момент во время работы прибора.
- Во избежание повреждения и/или загрязнения ёмкость для воды и парогенератора, не используйте ароматизированную воду, уксус, крахмал, средства для удаления накипи и любые другие химические средства

**Любое повреждение, вызванное использованием указанных выше средств, приводит к прекращению действия гарантии.**

- Данный утюг не должен стоять вертикально. Всегда ставьте его горизонтально на подставку для утюга (2).
- Подставка для утюга может помещаться в специально подготовленную нишу на приборе или в любое подходящее место рядом с зоной глажения.

**Никогда не оставляйте утюг на приборе без подставки для утюга!**

- Во время первого использования утюга могут появляться некоторые запахи и пар, а также белые частицы на подошве утюга. Это нормально и прекратится через несколько минут.
- Во время нажатия кнопки выпуска пара резервуар для воды может издавать звук работающего насоса. Это нормально и указывает, что вода закачивается в парогенератор.

## Установка температуры



1. Посмотрите на ярлык с инструкциями для глажения на предмете одежды для определения правильной температуры глажения.
2. Поверните регулятор температуры (13) на нужную отметку:

•	Синтетика
••	Шелк и шерсть
•••	Хлопок и лен

3. Индикатор (16) будет гореть, пока нагревается утюг, и погаснет, как только утюг достигнет выбранной температуры.

**Советы:**

- Отсортируйте предметы одежды по символам инструкций для глажения на их ярлыках, всегда начиная с одежды и белья, которые нужно гладить при самых низких температурах.
- При сомнениях в точности определения материала, из которого сделан предмет одежды, начинайте гладить при низкой температуре и решайте, какая температура правильна, путем глажения небольшого участка, который обычно не виден, если надеть этот предмет одежды.

## В Глажение с паром



1. Поверните регулятор температуры (13) на нужную отметку.
2. Нажмите кнопку выпуска пара для подачи пара.

**Внимание!**

- Во время глажения при низком температурном режиме «» нажимайте кнопку выпуска пара из подошвы (14) только на несколько секунд. Если через подошву утюга будет просачиваться вода, увеличьте температуру (**предварительно проверьте, можно ли гладить данное изделие в более высоком температурном режиме**).
- Каждый раз в начале использования утюга вместе с паром могут выходить капли воды. Поэтому рекомендуется сначала провести утюгом по гладильной доске или куску ненужной ткани.

**Совет:** для получения оптимального результата перед окончанием глажения отключите пар и несколько раз проведите по ткани утюгом без увлажнения, чтобы хорошо высушить ее.

## УТЮГ С ПРОБКОВОЙ РУЧКОЙ

### (в зависимости от модели):

Чтобы пар подавался постоянно, нажмите на кнопку постоянной подачи пара (17\*) и сдвиньте ее назад до фиксации. Чтобы отключить постоянную подачу пара, снова сдвиньте кнопку вперед.

### Важно:

Если Вы гладите в течение продолжительного времени, паровой шланг может нагреться.

### Функция «PulseSteam»



Данный прибор снабжен специальной функцией для разглаживания замятых складок.

При нажатии на кнопку выпуска пара из подошвы парогенератор подает три мощных паровых удара, чтобы обеспечить глубокое проникновение пара в ткань.

1. Установите регулятор температуры (13) в положение «\*\*\*».
2. Дважды быстро нажмите на кнопку выпуска пара из подошвы (14), расположенную в нижней части ручки

### или (в зависимости от модели)

Коротко нажмите на кнопку выпуска пара из подошвы (15\*), находящуюся в верхней части ручки.

**Примечание:** Действие парового удара можно прекратить коротким повторным нажатием кнопки выпуска пара из подошвы.

### Функция «Ultimate steam»



### (в зависимости от модели)

Функция подачи «Ultimate steam» помогает быстрее смягчать ткань, которая плохо отглаживается, например, джинсовую или льняную. При нажатии кнопки подачи «Ultimate steam» (15\*) парогенератор производит дополнительное количество пара. Для достижения максимальной эффективности эту функцию следует использовать через интервалы в несколько секунд.

1. Установите регулятор температуры (13) в положение «\*\*\*»
2. Нажмите кнопку подачи «Ultimate steam» (15\*)

### Важно:

- Если Вы гладите в течение продолжительного времени, паровой шланг может нагреться.
- **Примечание:** при первом использовании функций «Pulse steam» или «Ultimate steam», на подошве может появиться несколько капель воды. Капли воды исчезнут после того, как вы проработаете с этими функциями некоторое время.

## Глажение без пара



1. Начинайте гладить, не нажимая кнопку выпуска пара .

## C Вертикальный пар



1. Установите регулятор температуры в положение «\*\*\*» или «max».
2. Можно гладить висящие занавески и одежду на плечиках (жакеты, костюмы, пальто и др.), подняв утюг вертикально и нажав кнопку выпуска пара.  
**Никогда не используйте струю пара для обработки одежды, надетой на людей.**  
**Никогда не направляйте пар на людей или животных.**

## Чистка и уход



**Перед проведением любых действий по чистке и уходу за электроприбором, следует обязательно отключить его от электросети.**

1. После глаженуходя выключите прибор из сети и дождитесь остывания подошвы утюга, прежде чем чистить прибор.
2. Протрите корпус, ручку и поверхность утюга влажной тканью.
3. Если подошва утюга испачкана или на ней появились твердые отложения, очистите ее влажной тканью.
4. Никогда не пользуйтесь абразивными средствами или растворителями.

## D Хранение прибора



1. Перед уборкой прибора на хранение дождитесь его остывания.
2. Установите главный выключатель питания в положение «0» и выключите прибор из сети.
3. Лейте воду из резервуара для воды.
4. Поместите утюг на его подставку, поставив его на подошву.
5. Сложите шнур питания в отделение (5) для хранения и зафиксируйте паровой шланг в предусмотренном креплении (3). Не сматывайте шнуры слишком туго.
6. Используйте ручки для переноски (4), расположенные на боковых сторонах прибора при его переноске.

## E Защитная текстильная подошва



### (В некоторых моделях)

Эта подошва используется для глаженья с паром деликатных вещей при максимальной температуре, не повреждая их. Использование защитной текстильной подошвы также исключает необходимость использовать тряпку для предотвращения блеска на темных тканях.

Мы рекомендуем вам перед началом глаженья попробовать гладить на небольшом участке на внутренней стороне вещи, и понаблюдать результаты.

Чтобы установить защитную подошву, поместите острый кончик утюга в конец защитной подошвы и потяните за эластичную ленту вдоль нижней задней части утюга до тех пор, пока она не будет одета. Чтобы снять защитную подошву, потяните за эластичную ленту, чтобы отделить подошву от утюга.

Защитную текстильную подошву можно приобрести в службе постпродаж или в специализированных магазинах.

Код аксессуара	Название аксессуара
571510	TDZ2045
464849*	TDZ1520*

\* Утюг с пробковой ручкой

## F Calc'n'Clean

### Чистка бака парогенератора

Чтобы продлить срок эксплуатации парогенератора и избежать накопления в нем накипи, после определенного времени (ориентировочно после 50 часов) использования парогенератор необходимо промыть водой. Если в вашем регионе жесткая вода, промывать парогенератор нужно чаще. Не используйте для промывания парогенератора средства для удаления накипи, потому что они могут его повредить.

1. Утюг обязательно должен быть отключен в течение более 2 часов, он должен быть холодным, а его емкость для воды (1) пустой.
2. Поставьте прибор на край раковины.
3. Откройте пластмассовую крышку, расположенную в нижней части прибора, повернув её в положение
4. С помощью монеты выверните пробку в отверстии стока.
5. Переверните парогенератор и с помощью стакана залейте в бак, находящийся в корпусе паровой станции, 1/4 л воды.
6. В течение нескольких минут встряхните корпус паровой станции и полностью вылейте содержимое бака в раковину или в ведро. Для получения наилучших результатов мы рекомендуем проводить эту операцию дважды. **Важно:** прежде чем снова закрыть бак парогенератора, убедитесь в том, что в нем не осталось воды.
7. Поместите дренажную пробку на место и закрутите ее, используя монету.
8. Установите и закройте пластмассовую крышку, повернув её в положение

## G Ополаскивание камеры парообразования утюга

### Осторожно! Существует опасность ожогов!

Данная процедура помогает удалить частицы накипи из камеры парообразования.

Данная процедура очистки может выполняться время от времени (приблизительно раз в год), когда после длительного использования с очень жесткой водой из подошвы утюга начинают сыпаться частицы накипи.

- а) Убедитесь, что утюг остыл.
- б) Установите регулятор температуры (13) утюга в положение min.

## Утилизация отходов

- c) Наполните емкость для воды водой из крана.
- d) Включите утюг в розетку и установите главный выключатель (11) в положение "I".
- e) Подождите, пока загорится световой индикатор готовности пара (8).
- f) Поднимите утюг над раковиной или над емкостью, подходящей для сбора выливающейся воды.
- g) Нажмите на кнопку выпуска пара из подошвы (14) и осторожно потрясите утюг. Из подошвы польётся кипяток и начнёт выходить пар, удаляя имеющиеся частички накипи и отложений. Это может занять около 5 минут.
- h) Установите регулятор температуры (13) утюга в положение тах, не нажимая кнопку выпуска пара из подошвы (14). Вода в камере парообразования начнет испаряться. Подождите, пока не испарится вся вода, находящаяся в камере.
- i) Чтобы очистить подошву, сразу же протрите все остатки загрязнений о сухую хлопчатобумажную салфетку, не дожидаясь остывания утюга.

Упаковка наших товаров оптимально продумана. Она в основном состоит из материалов, подлежащих повторной переработке, которые можно сдать в местную службу сбора отходов. Информацию о том, как поступить с отработавшим электроприбором, Вы можете получить в местных органах администрации.



**Данный прибор имеет отметку в соответствии европейским нормам 2002/96/EG утилизации электрических и электронных приборов.**

**Тази директива регламентира валидните в рамките на ЕС правила за приемане и използване на стари уреди.**

## Устранение неполадок

Проблема	Возможные причины	Решение
Парогенератор не включается.	<ul style="list-style-type: none"> <li>• Плохое сетевое соединение.</li> <li>• Не нажата кнопка главного выключателя.</li> </ul>	<ul style="list-style-type: none"> <li>• Проверьте шнур, вилку и розетку.</li> <li>• Переведите кнопку включения питания (11) в положение «I» (ВКЛ.).</li> </ul>
Утюг не нагревается.	<ul style="list-style-type: none"> <li>• Выключатель утюга находится в положении «0».</li> <li>• Ручка регулятора температуры находится в положении «min».</li> </ul>	<ul style="list-style-type: none"> <li>• Переведите кнопку включения питания (11) в положение «I» (ВКЛ.).</li> <li>• Установите ручку регулятора (13) температуры в нужное положение.</li> </ul>
При включении утюга появляется дым.	<ul style="list-style-type: none"> <li>• Во время первого использования: некоторые детали прибора на заводе слегка смазываются, что может привести к появлению слабого дыма при первом нагревании.</li> <li>• Во время последующего использования: подошва утюга может быть испачкана.</li> </ul>	<ul style="list-style-type: none"> <li>• Это вполне нормально и прекратится через короткое время.</li> <li>• Очистите подошву утюга в соответствии с инструкциями по чистке в данном руководстве по эксплуатации.</li> </ul>
Через отверстия в подошве утюга просачивается вода.	<ul style="list-style-type: none"> <li>• Функция пара используется ранее достижения нужной температуры.</li> <li>• Вода конденсируется в трубках при первом использовании пара или после продолжительной паузы в использовании пара.</li> <li>• В парогенераторе скопилось слишком много накипи.</li> </ul>	<ul style="list-style-type: none"> <li>• Уменьшите выход пара, когда гладите при низких температурах.</li> <li>• Направьте утюг в сторону от зоны глажения и нажмите кнопку выпуска пара до появления пара.</li> <li>• Очистите парогенератор так, как это описано в разделе «Calc'n'Clean» (F).</li> </ul>

Проблема	Возможные причины	Решение
Из отверстий в подошве утюга выделяется грязь.	<ul style="list-style-type: none"> <li>Накопление накипи или минеральных отложений в баке парогенератора.</li> <li>Были использованы химические средства или добавки.</li> </ul>	<ul style="list-style-type: none"> <li>Используйте водопроводную воду, смешанную с 50% дистиллированной или деминерализованной воды. Если в Вашей местности водопроводная вода очень жесткая, смешивайте ее с дистиллированной водой в соотношении 1:2</li> <li>Протрите подошву утюга влажной тканью.</li> <li>Никогда не добавляйте химические добавки в воду для парогенератора.</li> </ul>
Утюг не выпускает пар.	<ul style="list-style-type: none"> <li>Парогенератор не включен, или резервуар для воды пуст.</li> </ul>	<ul style="list-style-type: none"> <li>Переведите кнопку включения питания (11) в положение «I» (ВКЛ.) и/или наполните резервуар для воды.</li> </ul>
Проглаживаемая одежда темнеет и/или прилипает к подошве утюга.	<ul style="list-style-type: none"> <li>Выбрана слишком высокая температура для глажения данного предмета одежды.</li> </ul>	<ul style="list-style-type: none"> <li>Выберите температуру, соответствующую данному материалу, и очистите подошву утюга влажной тряпкой.</li> </ul>
Подошва становится коричневой.	<ul style="list-style-type: none"> <li>Это обычное явление при использовании утюга.</li> </ul>	<ul style="list-style-type: none"> <li>Необходимо регулярно чистить подошву утюга влажной тряпкой.</li> </ul>
Слышен звук работающего насоса.	<ul style="list-style-type: none"> <li>Вода подается насосом в парогенератор.</li> <li>Звук не прекращается.</li> </ul>	<ul style="list-style-type: none"> <li>Это нормально.</li> <li>Если звук не прекращается, не пользуйтесь. Парогенератором и обратитесь в авторизованный центр технического обслуживания.</li> </ul>
Потеря давления пара во время глажения	Слишком долго нажата кнопка выхода пара.	Нажимайте на кнопку выхода пара с интервалами. Это улучшает качество глажения, так как ткань лучше высыхает и сохраняет мягкость
Из парогенератора капает вода	Неплотно установлена дренажная пробка на дне прибора	С помощью монеты закрутите дренажную пробку потуже
Во время глажения на одежде появляются водяные пятна.	Это может быть вызвано тем, что на гладильной доске конденсируется пар.	Протрите тканевое покрытие гладильной доски и проглажьте пятна без пара, чтобы высушить их.
При использовании функции «Ultimate steam» на одежде появляются водяные пятна.	Водяные пятна появляются в результате конденсации пара в шланге при охлаждении после использования.	Капли воды перестают появляться на подошве утюга через некоторое время использования функции «Ultimate steam».
При эксплуатации шланг нагревается.	Это нормально. Это происходит из-за того, что при глажении с паром пар проходит через шланг.	Поместите шланг на противоположную сторону, чтобы не прикасаться к нему во время глажения.
После установки утюга на подставку из него продолжает выходить пар.	Двойным нажатием кнопки была активирована функция «Pulse steam».	Еще раз нажмите на кнопку «дачи» пара, и выход пара прекратится.

Если это не помогает, обращайтесь в авторизованный центр технического обслуживания.

**Данное руководство можно скачать с веб-страницы Bosch для Вашей страны.**

Vă mulțumim că ați cumpărat stația de călcat cu abur sensixx B20L, noul sistem de călcat de la Bosch.

Citiți cu atenție instrucțiunile de utilizare a aparatului și păstrați-le pentru consultări ulterioare.

## Introducere

Vă rugăm să citiți aceste instrucțiuni cu abur de utilizare. Conțin informații valoroase despre caracteristicile unice ale acestui sistem și câteva sfaturi pentru ca dvs. să călcați mai ușor rufe. Sperăm că această stație de călcat cu abur vă va face să călcați cu plăcere rufe.

## Important

Deschideți prima pagină a broșurii, care vă va ajuta să înțelegeți cum funcționează aparatul.

Acest aparat este conform standardelor de siguranță internaționale.

Acest aparat este destinat exclusiv utilizării casnice și nu trebuie utilizat în scopuri industriale.

Acest aparat trebuie utilizat numai în scopurile pentru care a fost proiectat, și anume ca fier de călcat. Orice altă utilizare este considerată neadecvată și, ca urmare, periculoasă. Producătorul nu este responsabil pentru nici o deteriorare rezultată în urma unei utilizări greșite sau neadecvate.

## Instrucțiuni generale privind siguranța

- Nu lăsați aparatul nesupravegheat când este în priză.
- Scoateți ștecherul din priză înainte să umpleți aparatul electrocasnic cu apă sau înainte să goliți apa rămasă după utilizare.
- Aparatul trebuie utilizat și așezat pe o suprafață stabilă.
- Când este așezat pe suportul său, asigurați-vă ca suprafața pe care stă suportul să fie stabilă.
- Nu folosiți aparatul dacă a căzut, prezintăurme vizibile de deteriorare sau scurgeri deapă. Înainte de a fi folosit din nou, trebuie verificat la un centru de service autorizat.
- Pentru a evita situații periculoase, orice lucrare sau reparație necesară la aparat, de ex. înlocuirea unui cablu de alimentare deteriorat, trebuie efectuată exclusiv de personal calificat dintr-o unitate service abilitată.
- Acest aparat poate fi utilizat de către copii cu vârste de peste 8 ani și de către persoane cu capacități fizice, senzoriale sau mentale reduse, sau cu lipsă de experiență și cunoștințe, dacă sunt supravegheați sau instruiți cu privire la utilizarea aparatului în siguranță și dacă înțeleg pericolele pe care le implică. Nu lăsați copiii să se joace cu aparatul! Curățarea și întreținerea nu trebuie efectuate de către copii fără a fi supravegheați.
- Nu lăsați copiii mai mici de 8 ani în apropierea fierului de călcat și a cablului de alimentare când este în funcțiune sau se răcește.
-  **ATENȚIE.** Suprafața fierbinte.  
Suprafața poate deveni fierbinte în timpul utilizării.

- Înainte de a conecta aparatul la priză, verificați ca tensiunea rețelei să corespundă cu cea specificată pe plăcuța cu caracteristicile aparatului. 11 • Acest aparat trebuie conectat la o priză cu împământare. Dacă utilizați un cablu prelungitor, asigurați-vă că are priză bipolară de 16 A, cu împământare.
- Dacă siguranța fuzibilă de protecție montată în aparat se arde, acesta nu va mai funcționa. Pentru a-l pune din nou în funcțiune, aparatul trebuie dus la un centru de servicii autorizat.
- Pentru a evita ca în circumstanțe nefavorabile ale rețelei să se producă fenomene precum căderi temporare de tensiune sau fluctuații de curent, se recomandă ca fierul de călcat să fie conectat la un sistem de alimentare cu energie de impedanță maximă 0.27Ω. Dacă este necesar, utilizatorul poate întreba compania furnizoare de energie electrică despre impedanța sistemului
- Acest aparat nu trebuie ținut niciodată sub robinet pentru a fi umplut cu apă.
- Scoateți aparatul electrocasnic din priză rețelei de alimentare dacă bănuiți existența unui defect și întotdeauna după fiecare utilizare.
- Nu scoateți aparatul din priză trăgând decablu.
- Nu introduceți niciodată fierul sau rezervorul de abur în apă sau alt lichid.
- Nu expuneți aparatul condițiilor atmosferice (ploaie, soare, îngheț etc.)

### Important :

- În timpul utilizării, acest aparat ajunge la temperaturi înalte și produce abur, ceea ce poate cauza opăriri sau arsuri dacă nu este folosit corespunzător.
- Furtunul de abur, stația de bază, dar mai ales fierul se pot încinge în timpul utilizării.
- Nu îndreptați niciodată jetul de abur spre oameni sau animale.
- Nu permiteți cablului să vină în contact cu talpa fierului de călcat, atâta timp cât aceasta este încă fierbinte.

## Descriere

1. Recipient de apă
2. Placă suport detasabilă
3. Fixare pentru depozitarea furtunului de abur
4. Manere de transport
5. Compartiment de depozitare a cablului de alimentare electrică
6. Stecher cablu
7. Furtun de abur
8. Lampă martor "Abur gata de utilizare"
9. Lampă indicatoare "Reumplere rezervor de apă" \*
10. Lampă indicatoare „pornit / oprit” \*
11. Buton 0/I (Pornit/Oprit)
12. Carcasă cu generator de abur intern
13. Comandă temperatură cu cadran
14. Buton eliberare abur fier
15. Buton eliberare abur fier "Ultimate steam" \*
16. Lampă martor fier de călcat
17. Blocare buton aburi \*
18. Talpă

\* în funcție de model

## A Pregătiri



1. Îndepărtați orice etichetă sau protecție de pe talpa fierului.
2. Așezați aparatul orizontal pe o suprafață solidă și stabilă. Puteți lua placa suport de pe aparat și să așezați fierul pe aceasta sau pe o altă suprafață solidă, stabilă și orizontală.
3. Umpleți rezervorul de apă, asigurându-vă că nu treceți de marajul de nive.
4. Desfășurați complet cablul de alimentare (6) și conectați-l la o priză cu împământare.
8. Puneți butonul pentru alimentarea cu tensiune (11) în poziția "I".
6. Indicatorul luminos "Abur gata de utilizare" (8) se va aprinde după câteva minute, indicând faptul că aparatul este pregătit pentru utilizare. Generatorul de abur va ajunge la starea "Abur gata de utilizare" după mai mult timp de la încălzirea inițială sau după efectuarea operațiunii de detartrare (funcția Calc'n clean). Atunci când apa este deja prezentă în generatorul de abur în timpul utilizării normale, timpul de încălzire pentru a atinge temperatura de funcționare va fi mai rapid.



7. Acest aparat are un senzor de nivel al apei încorporat. Indicatorul "reumplere rezervor de apă" (9\*) se va aprinde când rezervorul este gol. **sau (în funcție de model):**

Dacă lampa „Abur gata de utilizare” (8) se aprinde, însă nu este eliberat abur când este apăsat butonul de eliberare a aburului (14-15\*), reumpleți rezervorul de apă.

### Important:

- Poate fi folosită apă normală de la robinet. Pentru prelungirea funcționării optime cu abur, combinați apa de la robinet cu apă distilată în proporție de 1:1. Dacă apa de la robinet din zona în care vă aflați este foarte dură, amestecați apa de la robinet cu apă distilată în proporție de 1:2. Vă puteți interesa la furnizorul dvs. local de apă referitor la nivelul de duritate a apei.

- Rezervorul de apă poate fi umplut oricând în timpul utilizării aparatului.
- Pentru a evita deteriorarea și/sau contaminarea rezervorului de apă și a boilerului, nu adăugați în rezervor parfum, oțet, apret, agenți de detartrare, aditivi sau orice alt tip de produse chimice.

**Orice deteriorare cauzată de utilizarea produselor menționate mai sus, va anula garanția.**

- Fierul de călcat nu a fost conceput pentru a fi așezat în poziție verticală. Vă rugăm să îl așezați întotdeauna în poziție orizontală pe suportul (2).
- Placa suport poate fi așezată în adâncitura specială de pe aparat sau într-un loc adecvat lângă suprafața de călcat.

**Nu așezați niciodată fierul de călcat pe aparat fără suportul!**

- În timpul primei utilizări, fierul poate produce anumii vapori și anumite mirosuri, precum și particule albe care apar pe talpă; acest lucru este normal și va înceta după câteva minute.
- În timp ce butonul de eliberare a aburului este apăsat, rezervorul de apă poate produce sunete ca de pompă; acest lucru este normal și indică faptul că apa este pompată în rezervorul de abur.

3. Lampa indicatoare (16) va rămâne aprinsă în timp ce fierul se încălzește și se va stinge când fierul ajunge la temperatura aleasă.

### Sfaturi:

- Sortați rufe în funcție de simbolurile referitoare la curățare de pe etichetele lor, începând întotdeauna cu cele care trebuie călcate la temperaturile cele mai joase.
- Dacă nu știți din ce este fabricat un anumit articol, începeți să călcați la o temperatură joasă și stabiliți temperatura corectă călcând o suprafață mică a articolului, care nu se vede când articolul respectiv este purtat.

## B Călcarea cu abur



1. Rotiți selectorul de temperatură (13) la setarea necesară.
2. Apăsați butonul pentru abur pentru eliberarea aburului.

### Atenție:

- Atunci când călcați la o temperatură mai scăzută „\*”, apăsați butonul de eliberare a aburului (14) numai timp de câteva secunde. Dacă constatați că există scurgeri de apă prin talpa fierului de călcat, setați temperatura la o poziție mai ridicată (**asigurați-vă că articolul de îmbrăcăminte poate fi călcat la această setare a temperaturii**).
- La începutul fiecărei utilizări, este posibil să fie eliberate picături de apă odată cu aburul. Prin urmare, vă recomandăm ca înainte de a începe să călcați, să încercați fierul pe masa de călcat sau pe o bucată de material.

**Recomandare:** pentru rezultate mai bune la călcat, călcați ultimele cute fără abur pentru a usca articolul de îmbrăcăminte.

## FIER CU MÂNER DE PLUTĂ

(în funcție de model):

Pentru a obține un debit permanent de abur, apăsați butonul de blocare (17\*) și culisați-l înapoi până se anclanșează. Pentru a opri debitul permanent de abur, culisați butonul de blocare înainte.

**Important:**

### Stabilirea temperaturii



1. Verificați temperatura de călcare de pe eticheta rufelor pentru a determina instrucțiunile corectă de călcare.
2. Rotiți selectorul de temperatură (13) la setarea necesară:

- Fibre sintetice
- Mătase – Lână
- Bumbac – In

- Furtunul de abur poate deveni fierbinte dacă veți călca un timp mai îndelungat.

1. Începeți să călcați fără a apăsa butonul de eliberare abur .

## Funcția "PulseSteam"



Acest aparat are o funcție specială pentru îndreptarea pliurilor dificile.

Atunci când butonul de eliberare abur este apăsat, generatorul de abur va elibera trei jeturi puternice de abur pentru pătrunderea și mai adâncă a aburului în țesături.

- 1) Setează selectorul de temperatură (13) pe poziția "•••".
- 2) Apăsăți butonul de eliberare a aburului (14) de pe partea inferioară a mânerului, scurt, de două ori (dublu clic).

### sau (în funcție de model)

Apăsăți scurt butonul de eliberare a aburului (15\*) de pe partea superioară a mânerului.

**Observație :** Puteți opri jeturile de aburi prin reapăsarea scurtă a butonului pentru aburi.

## Funcția "Ultimate steam"



### (în funcție de model)

Funcția "Ultimate steam" ajută la netezirea mai rapidă a articolelor de îmbrăcăminte greu de călcat precum blugii sau fețele de masă din in. La activarea butonului pentru "Ultimate steam" (15\*) generatorul de abur produce o cantitate suplimentară de abur. Această funcție trebuie utilizată la intervale de câteva secunde, pentru eficiență maximă.

1. setați selectorul de temperatură (13) pe poziția on (pornit) "•••".
2. apăsați butonul de "Ultimate steam" (15\*).

### Important:

- Furtunul de abur poate deveni fierbinte dacă veți călca un timp mai îndelungat.
- **Notă:** La prima utilizare a funcțiilor «Pulse steam» sau «Ultimate steam» pot apărea stropi de apă. Stropii de apă vor dispărea după un timp de utilizare a funcției.

## Călcare fără abur



## C Abur pentru călcat vertical



1. Puneți selectorul de temperatură în poziția "•••" sau "max".
2. Puteți călca perdele și haine atârinate (sacouri, costume, pardesie etc.) ținând fierul în poziție verticală și apăsați butonul de eliberare a aburului.

**Nu îndreptați niciodată jetul de aburi către hainele purtate în momentul respectiv.**

**Nu îndreptați niciodată jetul către oameni sau animale.**

## Curățarea și întreținerea



**Scoateți întotdeauna aparatul din priză înainte de a-l curăța sau de a efectua orice fel de operații de întreținere la aparat.**

1. După ce ați terminat de călcat, scoateți ștecherul din priză și lăsați să se răcească aparatul înainte de a-l curăța.
2. Ștergeți carcasa, mânerul și corpul fierului cu o cârpă umedă.
3. Dacă talpa este murdară sau are crustă, curățați-o cu o cârpă umedă.
4. Niciodată nu utilizați produse abrazive sau solvenți.

## D Depozitarea aparatului



1. Lăsați întotdeauna fierul să se răcească înainte de a depozita aparatul.
2. Puneți butonul pornit/oprit în poziția "0" (oprit) și deconectați cablul de alimentare.
3. Goliți rezervorul de apă.
4. Puneți fierul pe suportul său, așezat pe talpă.
5. Depozitați cablul de alimentare electrică în compartimentul de depozitare (5) și furtunul de abur în fixarea pentru depozitare (3). Nu înfășurați cablurile prea strâns.
6. Utilizați manerele de transport laterale (4) când deplasați aparatul.

## E Talpă de protecție textilă



### (în funcție de model)

Această protecție se utilizează pentru călcatul cu aburi al articolelor delicate, la o temperatură maximă, fără a le deteriora. Utilizarea tălpii de protecție textilă elimină de asemenea necesitatea folosirii unei cârpe pentru a evita apariția luciului la materialele de culoare închisă.

Vă sfătuim să începeți călcatul pe o parte mică din interiorul articolului de îmbrăcăminte și observați rezultatele.

Pentru a poziționa protecția pe fierul de călcat, puneți vârful fierului de călcat pe marginea protecției textile și trageți de banda elastică peste partea inferioară din spatele fierului de călcat până când se potrivește. Pentru a scoate talpa de protecție textilă, trageți de banda elastică pentru a o separa de fierul de călcat. Puteți achiziționa talpa de protecție textilă de la servicii post-vânzare sau de la magazinele de specialitate.

Codul accesoriului	Numele accesoriului
571510	TDZ2045
464849*	TDZ1520*

\* Fier cu mâner de plută

## F Calc'n'Clean

### Curățarea boilerului

Pentru a prelungi viața utilă a generatorului de aburi și pentru a evita orice acumulare de calcar, este esențial să clătiți boilerul după câteva ore de utilizare (aproximativ după 50 de ore). Dacă apa este dură, măriți frecvența.

Nu utilizați substanțe anticalcar pentru a clăti boilerul, deoarece pot provoca deteriorarea acestuia.

1. Verificați dacă aparatul este rece și dacă a stat scos din priză timp de peste 2 ore, precum și dacă rezervorul de apă (1) este gol.
2. Plasați aparatul pe marginea chiuvetei dumneavoastră de bucătărie.
3. Scoateți capacul de plastic localizat în partea de jos a aparatului prin întoarcerea sa în poziția .
4. Deșurubați bușonul de golire a boilerului utilizând o monedă.
5. Ținând generatorul dumneavoastră de abur în poziția răsturnat, și utilizând o cană, umpleți boilerul (din unitatea de bază) cu 1/4 litri apă.

6. Scuturați unitatea de bază câteva momente, iar apoi goliți-o complet într-o chiuvetă sau găleată. Pentru a obține cele mai bune rezultate, vă recomandăm ca această operație să fie făcută de două ori.

**Important:** Înaintea reînchiderii, asigurați-vă că nu rămâne apă în boiler.

7. Remontați și strângeți dopul de scurgere al boilerului cu o monedă.
8. Introduceți și închideți capacul de plastic prin întoarcerea sa în poziția .

## G Spălarea compartimentului pentru aburi al fierului de călcat



### Atenție! Pericol de arsuri!

Această procedură ajută la îndepărtarea particulelor de calcar din compartimentul pentru aburi.

Această procedură de curățare poate fi efectuată ocazional (aproximativ o dată pe an), când talpa fierului începe să elibereze particule de calcar după o perioadă îndelungată de utilizare cu apă foarte dură.

- a) Asigurați-vă că fierul de călcat s-a răcit.
- b) Setati selectorul de temperatură (13) al fierului de călcat pe poziția "min".
- c) Umpleți rezervorul cu apă de la robinet.
- d) Introduceți în priză cablul de alimentare la rețea și setați întrerupătorul de alimentare principal (11) pe poziția "I".
- e) Așteptați până când lampa indicatoare "aburi pregătiți" (8) se aprinde.
- f) Țineți fierul de călcat deasupra chiuvetei sau a unui recipient pentru a colecta apa.
- g) Apăsati butonul de eliberare a aburului (14) și scuturați ușor fierul. Apa clocotită și aburii vor ieși, purtând piatra și/sau depunerile care pot exista aici. Acest lucru poate dura aproximativ 5 minute.
- h) Setati selectorul de temperatură (13) al fierului de călcat la poziția "max", fără a apăsa butonul de eliberare a aburului (14). Apa din compartimentul pentru aburi va începe să se evapore. Așteptați până când apa din interiorul compartimentului s-a evaporat.
- i) Pentru a curăța talpa fierului de călcat, îndepărtați imediat orice reziduu trecând fierul de călcat fierbinte peste o țesătură uscată din bumbac.

## Indicatii pentru renuntarea la un aparat folosit

Înainte să aruncați un aparat uzat, trebuie să-l dezafectați complet și să vă debarașiți de el în conformitate cu dispozițiile legale în vigoare. Detalii referitoare la acestea puteți obține de la distribuitorul dumneavoastră, primărie sau consiliul local.



Acest aparat este marcat corespunzător Directivei Europene 2002/96/EC în privința aparatelor electrice și electronice vechi.

Directiva prescrie cadrul pentru o preluare înapoi, valabilă în întreaga UE, și valorificarea aparatelor vechi.

## Depanare

Problema	Cauza posibilă	Soluția
Generatorul de abur nu pornește.	<ul style="list-style-type: none"> <li>Există o problemă de conectare.</li> <li>Butonul pentru alimentarea cu tensiune nu este pornit.</li> </ul>	<ul style="list-style-type: none"> <li>Verificați cablul de alimentare, ștecherul și priza.</li> <li>Puneți butonul pentru alimentarea cu tensiune (11) în poziția "I".</li> </ul>
Fierul nu se încălzește.	<ul style="list-style-type: none"> <li>Butonul pentru alimentarea cu tensiune nu este pornit.</li> <li>Butonul de comandă temperatură este pus în poziția "min."</li> </ul>	<ul style="list-style-type: none"> <li>Puneți butonul pentru alimentarea cu tensiune (11) în poziția "I".</li> <li>Puneți butonul de comandă temperatură (13) în poziția dorită.</li> </ul>
Fierul începe să scoată fum când este pornit.	<ul style="list-style-type: none"> <li>La prima utilizare: Anumite componente ale aparatului au fost ușor gresate în fabrică și pot produce puțin fum la prima încălzire.</li> <li>La utilizări ulterioare: Talpa fierului poate fi murdară.</li> </ul>	<ul style="list-style-type: none"> <li>Acest lucru este normal și apariția fumului va înceta după scurt timp.</li> <li>Curățați talpa respectând instrucțiunile de curățare din acest manual.</li> </ul>
Curge apă prin orificiile de pe talpă.	<ul style="list-style-type: none"> <li>Se utilizează funcția abur înainte ca acesta să fi atins temperatura corespunzătoare.</li> <li>Apa se condensează în interiorul țevilor deoarece aburul este utilizat prima dată sau nu a mai fost utilizat mult timp.</li> <li>Generatorul de abur conține prea mult calcar.</li> </ul>	<ul style="list-style-type: none"> <li>Reduceți debitul de abur când călcați la temperaturi mici.</li> <li>Îndreptați fierul în altă direcție decât suprafața de călcat și apăsați butonul de eliberare a aburului până se produce abur.</li> <li>Curățați boilerul după cum este descris în secțiunea „Calc'n Clean” (F).</li> </ul>
Prin talpă iese murdărie.	<ul style="list-style-type: none"> <li>S-a format tartru sau depuneri minerale (piatră) în rezervorul de abur.</li> <li>Ați utilizat produse chimice sau aditivi.</li> </ul>	<ul style="list-style-type: none"> <li>Utilizați apă de la robinet în amestec 50% cu apă distilată sau demineralizată. Dacă apa de la robinet din zona în care vă aflați este foarte dură, amestecați apa de la robinet cu apă distilată în proporție de 1:2.</li> <li>Curățați talpa fierului cu o cârpă umedă.</li> <li>Nu puneți niciodată alte produse în apa din boiler.</li> </ul>
Fierul nu produce deloc aburi.	<ul style="list-style-type: none"> <li>Boilerul nu este pornit sau rezervorul de apă este gol.</li> </ul>	<ul style="list-style-type: none"> <li>Puneți butonul pentru alimentarea cu tensiune (11) în poziția "I" și/sau umpleți cu apă rezervorul.</li> </ul>

Problema	Cauza posibilă	Soluția
Hainele călcate se închid la culoare și/ sau se lipesc de talpă.	<ul style="list-style-type: none"> <li>• Temperatura selectată este prea mare și a deteriorat hainele.</li> </ul>	<ul style="list-style-type: none"> <li>• Alegeți o temperatură adecvată pentru materialul pe care îl călcați și curățați talpa fierului cu o cârpă umedă.</li> </ul>
Talpa fierului se face maronie.	<ul style="list-style-type: none"> <li>• Aceasta este o consecință normală a utilizării.</li> </ul>	<ul style="list-style-type: none"> <li>• Curățați talpa fierului în mod regulat cu o cârpă umedă.</li> </ul>
Aparatul scoate un sunet de pompare.	<ul style="list-style-type: none"> <li>• Se pompează apă în rezervorul de abur.</li> <li>• Sunetul nu încetează.</li> </ul>	<ul style="list-style-type: none"> <li>• Acest lucru este normal.</li> <li>• Dacă sunetul nu încetează, nu utilizați generatorul de abur și luați legătura cu un centru de service autorizat.</li> </ul>
Pierdere de presiune aburi în timpul călcatului	Butonul de eliberare aburi este apăsat timp îndelungat.	Apăsați butonul de aburi eliberare la intervale. Rezultatul călcarii este îmbunătățit, deoarece țesăturile se vor usca mai bine și vor rămâne mai moi.
Scurgere de apă din boiler	Bușonul de golire localizat în partea inferioară a aparatului electrocasnic are joc.	Strângeți bușonul de golire boilerului cu o monedă
În timpul călcatului, apar pete de apă pe articolele de îmbrăcăminte.	Pot fi cauzate de condensarea aburului pe masa de călcat.	Ștergeți husa mesei de călcat și călcați petele fără abur pentru a le usca.
În timpul folosirii funcției "Ultimate steam" apar pete de apă pe articolele de îmbrăcăminte.	Petele de apă sunt cauzate de condensarea aburului în furtun când se răcește după folosire.	Se scurg picături de apă din talpa fierului după un timp de utilizare a funcției "Ultimate steam".
Furtunul se încălzește în timpul utilizării.	Acest lucru este normal. Este cauzat de trecerea aburului prin furtun în timpul călcarii cu abur.	Puneți furtunul în cealaltă parte pentru a nu-l atinge în timpul călcatului.
Fierul de călcat nu încetează să elibereze aburi după plasarea sa pe suport.	Funcția "Pulse steam" (pulsare aburi) activată prin dublu-clic.	Apăsați butonul de declanșare a aburului încă o dată și fierul de călcat va înceta imediat să elibereze aburi.

Dacă cele de mai sus nu rezolvă problema luați legătura cu un centru de service autorizat.

**Puteți descărca acest manual de pe pagina locală a companiei Bosch.**

لحلها	قلمت حملها بابس ألأ	قلكش حملها
أحكم ربط سداة التصريف باستخدام عملة معدنية	سدادة تصريف الماء الموجودة بقاع الجهاز غير مربوطة بإحكام.	هناك تسرب للماء من الغلاية
ظهور بقع مائية على الملابس أثناء الكي.	قد تكون ناتجة عن تكثف البخار على منضدة الكي.	امسح الغطاء القماشي لمنضدة الكي، ثم قم بكي البقع المائية بدون بخار لتجفيفها.
ظهور بقع مائية على الملابس أثناء استخدام وظيفة "Ultimate steam"	البقع المائية ناتجة عن تكثف البخار في الخرطوم عندما يبرد بعد الاستخدام.	يتوقف خروج قطرات الماء من قاعدة المكواة بعد استخدام وظيفة "Ultimate steam" لفترة قصيرة.
الخرطوم يسخن أثناء الاستخدام.	هذا أمر طبيعي. وهو ناتج عن مرور البخار عبر الخرطوم أثناء الكي بالبخار.	ضع الخرطوم على الجانب المقابل حتى لا تلمس الخرطوم أثناء الكي.
فقط اضغط على زر إطلاق البخار مرة أخرى وستتوقف المكواة عن إطلاق البخار فوراً.	تم تفعيل وظيفة "Pulse steam" بنقرة مزدوجة.	لا تتوقف المكواة عن إطلاق البخار بعد وضعها على السنادة.

إذا لم تتمكن المعطيات السابقة من حل المشكلة، قوموا باستشارة مصلحة صيانة تقنية مرخصة.

يمكنك تحميل هذا الدليل من مواقع الإنترنت المحلية لشركة Bosch.

لحل المشكلة	تلميح لحل المشكلة	تشخيص المشكلة
<ul style="list-style-type: none"> <li>تأكد من سلك الشبكة الكهربائية، الوصلة وقاعدة الربط</li> <li>ضع مفتاح تشغيل/توقيف "I/O" مرجل البخار والإشتعال المركزي (11) في موضع التشغيل "1".</li> </ul>	<ul style="list-style-type: none"> <li>هناك مشكلة في التوصيل الكهربائي</li> <li>خزان البخار غير موصل بالتيار</li> </ul>	يعمل مولد البخار
<ul style="list-style-type: none"> <li>ضع مفتاح تشغيل/توقيف "I/O" مرجل البخار والإشتعال المركزي (11) في موضع التشغيل "1".</li> <li>ضع زر ضبط الحرارة في الموضع المرغوب .</li> </ul>	<ul style="list-style-type: none"> <li>زر "I/O" للمكواة في موضع "0" (11)</li> <li>زر ضبط الحرارة في موضع الحد الأدنى "min".</li> </ul>	لا تسخن المكواة
<ul style="list-style-type: none"> <li>هذا عادي تماما ويختفي بعد بضع لحظات.</li> <li>نظف القاعدة طبقا لإرشادات النظافة لهذا الكتيب.</li> </ul>	<ul style="list-style-type: none"> <li>أثناء أول إستعمال: بعض مكونات الجهاز تم تزيينها قليلا في المصنع وقد ينجم عنه تولد بعض الدخان حين تسخن للمرة الأولى.</li> <li>أثناء الإستعمال الأول: يمكن للقاعدة أن تكون متسخة</li> </ul>	المكواة تحدث دخان حين تعمل.
<ul style="list-style-type: none"> <li>إخضع إيسياب البخار أثناء الكي تحت حرارة منخفضة.</li> <li>إفصل المكواة عن منطقة الكي ثم اضغط على زر خروج البخار حتى يتولد البخار.</li> <li>قم بتنظيف سخان كما هو موضح في جزء "وظيفة Calc'n'Clean" (F).</li> </ul>	<ul style="list-style-type: none"> <li>يتم تشغيل وظيفة البخار قبل بلوغ درجة الحرارة.</li> <li>الماء يتركز بداخل الأنابيب لإستعمال البخار لأول مرة أو لم يستعمل لمدة طويلة.</li> <li>مولد البخار يحتوي على كمية من الجير أكثر من اللازم.</li> </ul>	يخرج الماء من ثقوب القاعدة
<ul style="list-style-type: none"> <li>إستعمل ماء الصنبور مخلط بـ 50% ماء مقطرا أو خال من المعادن.</li> <li>نظف القاعدة بثوب مبلل.</li> <li>لا تضيف موادا إلى الماء الغليان.</li> </ul>	<ul style="list-style-type: none"> <li>هناك تراكم للصدأ أو معادن بداخل خزان البخار.</li> <li>أستعملت مواد كيميائية أو مضافات.</li> </ul>	تخرج أوساخ من النعل أو القاعدة متسخة.
<ul style="list-style-type: none"> <li>ضع الزر في موضع "1" التشغيل ثم املا خزان الماء.</li> <li>إختر حرارة مناسبة للباس ثم نظف قاعدة المكواة بثوب مبلل.</li> </ul>	<ul style="list-style-type: none"> <li>المرجل لا يعمل أو خزان الماء فارغ.</li> <li>الحرارة المختارة مرتفعة جدا وأحدثت ضررا بالملابس.</li> </ul>	المكواة لا تولد البخار.
<ul style="list-style-type: none"> <li>نظف نعل المكواة بثوب مبلل.</li> </ul>	<ul style="list-style-type: none"> <li>نتيجة عادية للإستعمال .</li> </ul>	نعل المكواة يميل إلى اللون البني.
<ul style="list-style-type: none"> <li>شئى عادي</li> <li>إذا لم يتوقف الصوت، لا تستعمل مولد البخار ثم إستشر مركز الخدمة الفني المعتمد.</li> </ul>	<ul style="list-style-type: none"> <li>يتم ضخ الماء إلى خزان البخار</li> <li>لا يتوقف الصوت</li> </ul>	الجهاز يحدث صوت الضخ
<ul style="list-style-type: none"> <li>اضغط على زر البخار على فترات متقطعة.</li> <li>وسوف تتحسن نتائج الكي لأن المنسوجات سوف وتصبح أكثر نعومة تجف بشكل أفضل</li> </ul>	<ul style="list-style-type: none"> <li>تم الاحتفاظ بزر البخار مضغوطة لفترة طويلة نسبيا</li> </ul>	فقدان ضغط البخار أثناء الكي

(حسب الموديل)

هذا الواقي يتم استعماله للكي بالبخار للألبسة الرهيفة وتحت حرارة مرتفعة دون تعريضها للضرر. إستعمال النعل الواقي النسيجي يجنبنا كذلك للحواء إلى إستعمال ثوب لتجنب البريق في الأنسجة الغامقة.

نصح بالبدء في كي جزء صغير من داخل اللباس ثم ملاحظة النتائج.

لتركيب الواقي المكواة، ضع رأس المكواة في أقصى الواقي النسيجي ثم اجبد الشريط الممط من فوق الجزء الأسفل الخلفي للمكواة حتى تثبت بإحكام. لإزالة النعل الواقي النسيجي، اجبد الشريط الممط لفصله عن المكواة.

يمكنك الحصول على الواقي النسيجي في مصلحة الخدمة بعد البيع أو المحلات التجارية المختصة.

رقم المكمّل	إسم المكمّل
571510	TDZ2045
464849*	TDZ1520*

\* لمكواة ذات مقبض من الفلين

F Calc'n'Clean

تنظيف المرجل

لإطالة عمر مولد البخار الخاص بك ولتجنب تكون الترسبات الكلسية، من الضروري أن تقوم بشطف الغلاية جيداً بعد كل الاستخدام لساعات عديدة (بعد 50 ساعة تقريباً). إذا كان الماء عسراً، قم بتقليل الفترات بين مرات الشطف. لا تستخدم مزيلات الترسبات الكلسية لشطف الغلاية، فقد يؤدي ذلك إلى إتلافها.

1. تأكد أن المكواة باردة ومفصولة عن الكهرباء منذ ما يزيد على ساعتين، وأن خزان الماء (1) فارغ.
  2. ضع الجهاز على حافة المغسل.
  3. انزع الغطاء البلاستيكي الموجود بقاع المكواة بإدارته إلى الوضع (A).
  4. قم بفق سداة تصريف الغلاية باستخدام عملة معدنية.
  5. حرك القاعدة لبضع لحظات ثم أفرغها تماماً في المغسلة أو في وعاء. للحصول على نتائج جيدة، نصح بتكرار هذه العملية لمرتين.
- هام: قبل العودة إلى إغلاقها، تأكد من عدم بقاء الماء في مرجل مولد البخار.
7. عد إلى وضع سداة تصريف الماء ثم أحكم إغلاقها بواسطة قطعة نقدية.
  8. ضع الغطاء البلاستيكي وأغلقه عن طريق إدارته إلى الوضع (A).

⚠ تنبيه! خطر الإصابة بحروق!

هذه العملية تساعد على إزالة الرواسب الجيرية من حجيرة البخار.

يمكن إجراء عملية التنظيف هذه من وقت لآخر (مرة واحدة في السنة تقريباً)، وذلك عندما تبدأ جزئيات الجير في الخروج من قاعدة المكواة بعد استخدام المكواة لفترة طويلة بماء عسر للغاية.

- (a) تحقق من برودة المكواة.
- (b) اضبط مفتاح التحكم في درجة الحرارة (13) بالمكواة على الوضع الأدنى "min".
- (c) املاً الخزان بماء الصنبور.
- (d) قم بتوصيل قابس المكواة بالكهرباء ثم اضبط مفتاح الكهرباء الرئيسي (11) على الوضع "I".
- (e) انتظر إلى أن تضيء لمبة البيان، البخار جاهز " (8).
- (f) ضع المكواة فوق الحوض أو فوق وعاء لجمع الماء.
- (g) اضغط على زر إطلاق البخار (14) وقم بهز المكواة برفق. فيخرج ماء مغلي وبخار حاملاً معه الجير والترسبات التي قد تكون موجودة في المكواة. وقد يستغرق ذلك حوالي 5 دقائق.
- (h) اضبط مفتاح التحكم في درجة الحرارة (13) بالمكواة على الوضع الأقصى "max" دون الضغط على زر إطلاق البخار (14). فببداً تبخر الماء الموجود في حجيرة البخار. انتظر إلى يتبخر كل الماء الموجود في الحجيرة.
- (i) لتنظيف قاعدة المكواة، اعمل على إزالة أية شوائب تظهر عليها فوراً من خلال تمرير المكواة وهي ساخنة على قطعة قماش قطنية جافة.

التخلص من الأجهزة البالية

يمكنكم الحصول على المعلومات المتعلقة بالتخلص من الأجهزة البالية من أحد التجار المتخصصين أو لدى إدارة المدينة.

هذا الجهاز مصنف طبقاً للتعليمية الأوروبية EC/2002/96 الخاصة بالأجهزة الكهربائية والإلكترونية القديمة.



موجز التعليمية يحدد الإطار العام الساري به العمل في بلدان الإتحاد الأوروبي الذي بموجبه يتم إرجاع الأجهزة القديمة أو إعادة إستغلالها.





## C بخار عمودي

1. ضعوا زر الحرارة في موضع "•••" أو الحد الأقصى "max".
2. يمكن كي الستائر أو الألبسة معلقة (سترة، بزة، معطف...) بوضع المكواة في وضعية عمودية والضغط على زر خروج البخار .
- لا تقم أبدا بتوجيه البخار مباشرة إلى الملابس أثناء ارتدائها.
- لا تقم أبدا بتوجيه البخار إلى الأشخاص أو الحيوانات.



## التنظيف والصيانة

افصلوا الجهاز عن الشبكة الكهربائية قبل الشروع في أي عملية تنظيف أو صيانة.

1. بعد عملية الكي، افصلوا الوصلة الكهربائية ثم أتركوا قاعدة المكواة يبرد قبل تنظيفه.
2. نظفوا الهيكل، المقبض وبدن المكواة بثوب مبلل.
3. إذا توسخ قاعدة المكواة، نظفوه بثوب مبلل.
4. لاتستعملوا مواد حارقة ولا مذيبيات.



## D تخزين الجهاز

1. أتركوا المكواة تبرد قبل تخزينها.
2. ضعوا أزرار التشغيل ومرجل البخار في موضع الإنطفاء "0" ثم إفصلوا الربط الكهربائي.
3. أفرغوا الخزان من الماء.
4. ضعوا المكواة فوق الركيزة، متكأة على القاعدة.
5. احفظ كابل الكهرباء في مبيت التخزين (5) واحفظ خرطوم البخار في موضع التثبيت (3). لا تقم بلف الكابلات بشدة.
6. استعملوا مسكات الحمل (4) عند الجوانب أثناء تحريك الأداة.



## "PulseSteam" وظيفة

هذا الجهاز به وظيفة خاصة لمعالجة التجمدات الصعبة. عند تفعيل زر إطلاق البخار، فإن مولد البخار يُطلق ثلاث دفعات قوية من البخار بحيث يتوغل البخار داخل الأنسجة بعمق.

1. اضبط مفتاح التحكم في درجة الحرارة (13) على "•••".
2. اضغط لوهلة قصيرة مرتين (نقرة مزدوجة) على زر إطلاق البخار (14) الموجود بأسفل المقبض

(حسب الموديل) وأ

اضغط لوهلة قصيرة على زر إطلاق البخار (15\*) الموجود بأعلى المقبض.

ملحوظة: يمكن إيقاف إطلاق دفعات البخار من خلال الضغط لوهلة قصيرة على زر إطلاق البخار مرة أخرى.

## "Ultimate steam" وظيفة

(حسب الموديل)

وظيفة "Ultimate steam" تساعد على التنعيم السريع لأية ملابس غليظة مثل الجينز ومفارش المائدة المصنوعة من الكتان. وعند تفعيل زر التعزيز (15\*) يقوم مولد البخار بإطلاق كمية بخار إضافية. وينبغي استخدام الوظيفة على فترات لبضع ثوان لضمان عملها بأقصى كفاءة لها.

1. اضبط مفتاح التحكم في درجة الحرارة (13) على "•••".
2. اضغط على زر (15\*) "Ultimate steam".

هام:

- يمكن أن يسخن خرطوم البخار إذا ما طالت مدة الكي، وهو شئ عادي.
- ملاحظة: قد تظهر بعض قطرات الماء عندما تستخدم وظيفة «Pulse steam» أو وظيفة «Ultimate steam» لأول مرة. وتختفي قطرات الماء بعد فترة قصيرة من استخدامك للوظيفة.



## الكي بدون بخار

1. ابدأوا في الكي دون الضغط على زر خروج البخار .

7. يتوفر هذا الجهاز على حساس لقياس مستوى الماء.  
ستضئى اللمبة الاسترشادية "املاً الخزان بالماء" (9\*) عندما يكون الخزان فارغاً.

### (حسب الموديل)

- إذا أضاءت لمبة «البخار جاهز» (8) ولم يتم إطلاق البخار عند الضغط على زر إطلاق البخار (15-14\*)، فأعد ملء خزان الماء.

### هام:

- يمكن استعمال ماء الحنفية.  
لمتديد ميزة البخار، امزج ماء الحنفية مع الماء العذب 1:1، وإذا كانت درجة عسر الماء عالية في منطقتكم، امزج ماء الحنفية بالماء العذب 1:2.  
يمكنك الاستفسار حول درجة عسر الماء عند هيئة الماء المحلية.
- يمكن ملأ خزان الماء في أية لحظة أثناء إشتغال الجهاز.
- لتجنب حدوث أضرار أو تلوث في خزان الماء، لا تصب في خزان الماء عطور، خل، مواد إزالة التلكس، أو أي مادة كيميائية.
- يعد الضمان لاغياً في حالة حدوث أي ضرر ينتج عن استخدام الإضافات المذكورة سابقاً.**
- المكواة ليست مصممة لإسنادها على مؤخرتها. لذا يرجى دائماً وضعها أفقياً على سنادة المكواة (2).
- الركيزة الحديدية يمكن تركيبها في الحيز المصمم خصيصاً في الجهاز أو في أي حيز ملائم في منطقة الكي. **لا تضع المكواة فوق الجهاز بدون الركيزة الحديدية.**
- عند أول استعمال للجهاز، قد تصدر عن المكواة أبخرة أو روائح، إلى جانب جسيمات بيضاء في قاعدة المكواة، هذا طبيعي ويختفي بعد مرور بضع دقائق.
- إذا ماتم الإحتفاظ بزر خروج البخار مضغوطاً، قد يصدر عن خزان الماء صوت ضخ الماء، وهو عادي ويشير إلى أن هناك ضخ للماء نحو خزان البخار.

### ضبط الحرارة

1. تأكدوا من خلال فحص علامة إرشادات الكي لللباس، الحرارة المضبوطة للكي.
2. أدر مفتاح التحكم في درجة الحرارة (13) إلى وضع الضبط المطلوب:

- خيوط تركيبية
- حرير-صوف
- قطن-كتان

3. اللمبة الاسترشادية (16) يظل مشتعلاً أثناء تسخين المكواة ثم ينطفئ بعد أن تصل المكواة إلى الحرارة المنتقاة.

### نصائح:

- رتبوا الملابس حسب علامات الغسيل والكي، وابدأوا من الألبسة التي تكوى تحت حرارة منخفضة.
- إذا لم تكونوا متأكدين من نسيج الألبسة، ابدأوا الكي تحت حرارة منخفضة ثم قررروا الحرارة المناسبة بكي قسم صغير لا يكون بادياً للعيان.



### B الكي بالبخار

1. أدر مفتاح التحكم في درجة الحرارة (13) إلى وضع الضبط المطلوب.

2. اضغط على زر إطلاق البخار لدفع البخار.

### تنبيه:

- عند الكي على وضع ضبط لدرجة حرارة أقل، فاضغط على زر إطلاق البخار (14) لبضع ثوانٍ فقط في كل مرة. إذا وجدت قطرات من الماء تخرج من قاعدة المكواة، فاضبط درجة الحرارة على وضع أعلى (واحرص على أن يكون هذا الوضع الأعلى لدرجة الحرارة مناسباً لكي الملابس الحالية).
- عند بداية كل استخدام من الممكن أن تتساقط قطرات ماء مع البخار.
- ولذلك يُنصح بمحاولة الكي على طاولة الكي أو بدء الكي بقطعة قماش.
- **نصيحة:** للحصول على نتائج كي أفضل، قم بكي الأشواط الأخيرة بدون بخار لتجفيف الملابس.

### لمكواة ذات مقبض من الفلين

#### (حسب الموديل)

- لإطلاق البخار بشكل مستمر، اضغط على زر القفل (17\*) وحركه للخلف حتى يثبت.

- لإيقاف الخروج المستمر للبخار حرك زر القفل للأمام.

### هام:

- يمكن أن يسخن خرطوم البخار إذا ما طالت مدة الكي، وهو شئ عادي.

## مواصفات الجهاز

- يجب توصيل هذا الجهاز واستعماله وفقاً للمعلومات المذكورة على لوحة المواصفات.
  - يجب توصيل هذا الجهاز بمقيس مؤرض. وإذا كان من الضروري استخدام وصلة إطالة، فتأكد من ملاءمتها لتيار مقداره 16 أمبير وبها قابس مزود بوصلة مؤرصة.
  - في حالة احتراق مصهر الأمان المركب في الجهاز يعتبر الجهاز معطلاً. ولإرجاعه إلى حالته السليمة المعتادة يجب فحصه لدى مركز خدمة فنية معتمد.
  - لتجنب حدوث ظواهر مثل انخفاض الفلطية الموقت والتذبذبات الضوئية عندما تكون الوصلات في حالة سيئة، يوصى بتوصيل المكواة بنظام إمداد بالكهرباء بمعاوقة 0.27 أوم كحد أقصى. وعند اللزوم يمكن للمستخدم أن يسأل الشركة المسؤولة عن مرفق الكهرباء المحلي عن درجة معاوقة النظام عند موضع التوصيل.
  - لا يجوز أبداً وضع الجهاز تحت الصنبور لماء الخزان بالماء.
  - افصل الجهاز عن الكهرباء بعد كل استخدام أو إذا ساورك الشك في وجود خلل.
  - لا يجوز نزع القابس الكهربائي من المقيس من خلال شد السلك.
  - لا تعمر المكواة أو خزان البخار في الماء أو أية سوائل أخرى أبداً.
  - لا تترك الجهاز عرضة لأحوال الطقس (المطر، الشمس، الجليد، وما إلى ذلك).
1. خزان الماء
  2. سنادة للمكواة قابلة للخلع
  3. موضع تثبيت خرطوم البخار
  4. مسكات الحمل
  5. مبيت تخزين كابل الكهرباء
  6. سلك وصلة الربط الكهربائي
  7. خرطوم البخار
  8. لمبة استرشادية "البخار مهيب"
  9. اللمبة الاسترشادية "إعادة ماء الغلاية" \*
  10. اللمبة الاسترشادية "تشغيل/إيقاف" \*
  11. مفتاح تشغيل/توقيف I/O الإشتعال المركزي
  12. هيكل مع مولد البخار داخلي
  13. المفتاح الدوار للتحكم في الحرارة
  14. زر خروج البخار
  15. زر خروج البخار "Ultimate steam" \*
  16. اللمبة الاسترشادية للمكواة مضئبة
  17. زر إغلاق منفذ البخار \*
  18. قاعدة المكواة

### \*حسب الموديل

### هام:

- هذا الجهاز يصل إلى درجات حرارة مرتفعة ويخرج منه بخار أثناء الاستخدام، وهذا قد يسبب الإصابة باكتوات أو حروق في حالة استخدامه بطريقة غير صحيحة.
- لا تقم بتوجيه البخار على الأشخاص أو الحيوانات أبداً.
- أثناء الاستخدام قد يسخن كل من خرطوم البخار والقاعدة والمكواة بصفة خاصة.
- لا تدع كابل الكهرباء يلامس قاعدة المكواة وهي ساخنة.



## A تهيئة

1. أزفوا أية علامة أو غطاء وقاية لقاعدة المكواة.
2. ضعوا الجهاز فوق قاعدة صلبة وقارة. يمكن إزالة ركيزة المكواة من الجهاز ثم وضع المكواة فوق الركيزة فوق قاعدة صلبة، قارة وأفقية.
3. املا خزان المياه واحرص على عدم تجاوز علامة مستوى الملء.
4. فك سلك الربط الكهربائي ثم اربطه بقاعدة للربط الكهربائي ذات مأخذ أرضي.
5. ضع مفتاح تشغيل/توقيف "I/O" مرجل البخار والإشتعال المركزي (11) في موضع التشغيل "I".
6. بعد عدة دقائق سوف تضيء لمبة البيان (8) "البخار جاهز" في إشارة إلى أن الجهاز مهياً للاستعمال.
- سوف يستغرق مولد البخار زمناً أطول للوصول إلى حالة "البخار جاهز" فقط تبعاً للتسخين الأولي، أو بعد القيام بعملية إزالة الترسبات الجيرية (Calc'n clean).
- عند وجود ماء بالفعل في مولد البخار أثناء الاستعمال الاعتيادي، فإن زمن التسخين لبلوغ درجة حرارة التشغيل سيكون أسرع.

نشكركم على شراء وحدة الكي بالبخار **sensixx B20L**، وهي نظام كي حديث البخار من **Bosch**. اقرأوا تعليمات تشغيل الجهاز بعناية واحتفظوا بها للاستعمال فيما بعد.

## تقديم

تحتوي إرشادات الاستعمال هذه على معلومات هامة حول الوظائف المميزة لهذا النظام وبعض النصائح لتسهيل عملية الكي.

هام  
نتمنى أن تستمتعوا بالكي باستخدام هذه الوحدة للكي بالبخار. اطلعوا على الصفحة الأولى من هذا الكتيب، لأنها ستساعدكم لفهم طريقة عمل هذا الجهاز.

هذا الجهاز يستوفي التعليمات الدولية للسلامة.

تم تصميم هذا الجهاز للاستعمال المنزلي، فقط، الاستعمال في الأغراض التجارية غير مسموح به.

استعملوا هذا الجهاز للأغراض التي صمم لأجلها، أي كمكواة كهربائية. كل استعمال آخر، يعد غير ملائم وبالتالي خطير. الصانع لا يتحمل مسؤولية أي ضرر يحصل بسبب استعمال غير ملائم وغير مضبوط للجهاز.

## تعليمات عامة للسلامة

- لا يجوز ترك المكواة دون مراقبة في حالة توصيلها بالكهرباء.
  - افصل القابس عن الكهرباء قبل ملء الجهاز بالماء أو تفريغ الماء المتبقي منه بعد الانتهاء من استخدامه.
  - يجب استعمال الجهاز ووضعه على سطح مستوٍ.
  - عند وضع الجهاز على الحامل الخاص به تحقق من ثبات السطح الذي يوضع عليه الحامل.
  - لا يجوز استخدام هذا الجهاز في حالة سقوطه إذا كانت هناك علامات ظاهرة لوجود أضرار به أو في حالة تسرب الماء منه. ويجب فحصه لدى مركز خدمة فنية متخصص قبل إعادة استعماله.
  - هذا الجهاز يمكن أن يستخدمه الأطفال من سن 8 سنوات فما فوق والأشخاص الذين يعانون من نقص في القدرات البدنية أو الحسية أو العقلية أو الذين ليس لديهم قدر كافٍ من الخبرة والمعرفة إذا تم الإشراف عليهم أو توجيههم إلى كيفية استخدام الجهاز بالطريقة الآمنة واستوعبوا المخاطر المرتبطة باستخدام الجهاز. لا يجوز للأطفال العبث بالجهاز. ولا يجوز أن يقوم الأطفال بأعمال التنظيف أو إجراءات الصيانة على الجهاز بدون مراقبة.
  - احفظ المكواة وسمك الكهرباء الخاص بها بعيدا عن متناول الأطفال دون سن 8 سنوات أثناء اتصالها بالكهرباء أو عند تركها تبرد.
  - لتفادي المواقف الخطيرة، فإن أية أعمال أو إصلاحات يتطلبها الجهاز، مثل تغيير الكابلات التالفة، يجب فقط أن يتم بمعرفة فني متخصص لدى مركز خدمة فنية معتمد.
  - تنبيه. سطح ساخن. 
- يمكن أن يسخن السطح أثناء الاستخدام.



## F Calc'n clean

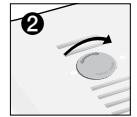
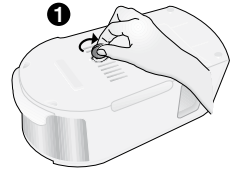
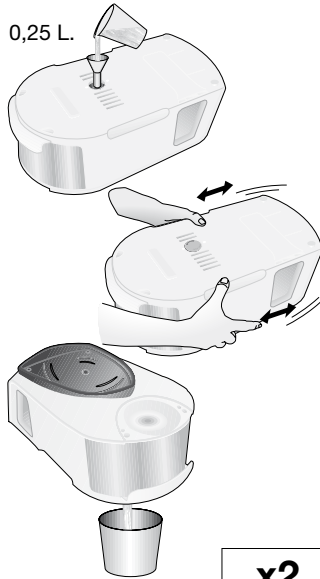
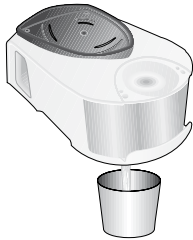
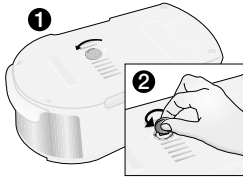
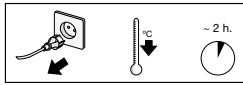

x2

## G

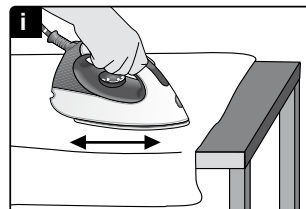
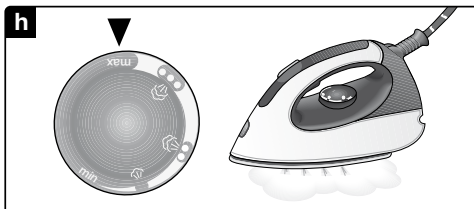
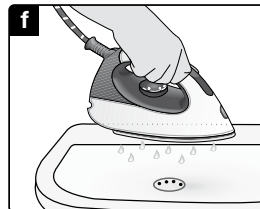
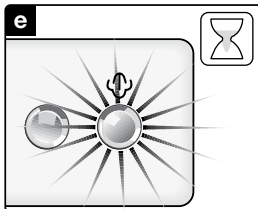
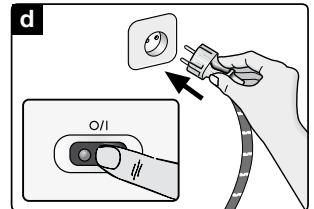
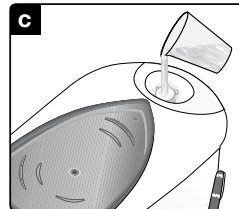
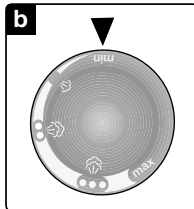
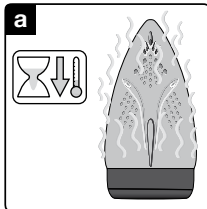





001 TDS20 LC 07/12

de,en,fr,it,nl,da,no,sv,fi,es,pt,el,tr,pl,hu,uk,ru,ro,ar