

La nuova asciugatrice

Congratulazioni - Avete scelto un elettrodomestico moderno, qualitativamente pregiato, di marca Bosch.

L'asciugatrice a condensa dotata di pompa di calore e di pulizia automatica dello scambiatore di calore si distingue per il basso consumo di energia e le ridotte spese di manutenzione → **pagina 6**. Il funzionamento e il perfetto stato di tutte le asciugatrici prodotte dalla nostra fabbrica vengono verificati con cura.

In caso di domande, il nostro servizio assistenza clienti è volentieri a vostra disposizione.

Smaltimento conforme

Smaltire il materiale d'imballaggio secondo le norme di tutela ambientale.

Questo apparecchio è dotato di contrassegno conformemente a quanto previsto dalla direttiva europea 2002/96/CE in materia di apparecchi elettrici ed elettronici dismessi (waste electrical and electronic equipment - WEEE).

La normativa indica i requisiti necessari ai fini della ripresa in consegna e dello smaltimento degli apparecchi dismessi validi a livello europeo.

Per ulteriori informazioni circa i nostri prodotti, accessori, pezzi di ricambio e servizi consultare il sito: www.bosch-home.com



Osservare le norme di sicurezza a pagina 13.



Mettere in funzione l'asciugatrice soltanto dopo aver letto le presenti istruzioni e le **istruzioni per la modalità di risparmio energetico** separate.

Indice

■ Preparazione	2
■ Impostazione dei programmi	2
■ Asciugatura	3/4
■ Avvertenze sulla biancheria	5
■ Osservare con estrema attenzione	6
■ Guida dei programmi	7
■ Installazione	8
■ Protezione antigelo / Trasporto	8
■ Cura e pulizia	9
■ Dati tecnici	10
■ Accessori opzionali	10
■ Rumori normali	11
■ Cosa fare se ... /	11
■ Servizio di assistenza clienti	12
■ Norme di sicurezza	13

Riduce le squalciture e aumenta la fase anti piega dopo la fine del programma; disponibile in due gradazioni.

Temperatura ridotta per tessuti delicati ☑, in caso di tempo di asciugatura prolungato; ad es. poliacrilico, poliammide, elastan o acetato.

Indicazioni riferiti al programma. Asciugatura, stiratura con ferro, asciugatura normale, fine/anti piega.

Indicazioni di servizio. Lavare il filtro per lanugine sotto l'acqua corrente → **pagina 4**. Svuotare il contenitore dell'acqua di condensa. Event. pulire il filtro presente nel contenitore dell'acqua di condensa → **pagina 9**.

Utilizzo conforme

- esclusivamente per uso domestico,
- esclusivamente per asciugare tessuti che sono stati lavati con acqua.

Non lasciare i bambini senza sorveglianza nei pressi dell'asciugatrice!
Tenere gli animali domestici lontani dall'asciugatrice.

L'asciugatrice può essere utilizzata da bambini di età pari o superiore a 8 anni, da persone con ridotte facoltà fisiche, sensoriali o psichiche limitate nonché da persone prive di sufficiente esperienza o conoscenza della stessa solo se sorvegliati o istruiti da una persona responsabile per la sicurezza.

Indicatore quantità massima del carico per il programma prescelto

Per ulteriori informazioni circa i nostri prodotti, accessori, pezzi di ricambio e servizi consultare il sito: www.bosch-home.com

Osservare le norme di sicurezza a pagina 13.

Mettere in funzione l'asciugatrice soltanto dopo aver letto le presenti istruzioni e le **istruzioni per la modalità di risparmio energetico** separate.

Indice

■ Preparazione	2
■ Impostazione dei programmi	2
■ Asciugatura	3/4
■ Avvertenze sulla biancheria	5
■ Osservare con estrema attenzione	6
■ Guida dei programmi	7
■ Installazione	8
■ Protezione antigelo / Trasporto	8
■ Cura e pulizia	9
■ Dati tecnici	10
■ Accessori opzionali	10
■ Rumori normali	11
■ Cosa fare se ... /	11
■ Servizio di assistenza clienti	12
■ Norme di sicurezza	13

Riduce le squalciture e aumenta la fase anti piega dopo la fine del programma; disponibile in due gradazioni.

Temperatura ridotta per tessuti delicati ☑, in caso di tempo di asciugatura prolungato; ad es. poliacrilico, poliammide, elastan o acetato.

Indicazioni riferiti al programma. Asciugatura, stiratura con ferro, asciugatura normale, fine/anti piega.

Indicazioni di servizio. Lavare il filtro per lanugine sotto l'acqua corrente → **pagina 4**. Svuotare il contenitore dell'acqua di condensa. Event. pulire il filtro presente nel contenitore dell'acqua di condensa → **pagina 9**.

Preparazione

Installazione vedere pagina 8

Non mettere mai in funzione un'asciugatrice danneggiata!
Informare il servizio assistenza clienti!

Solo con le mani asciutte!
Afferrare solo direttamente la spina!

Controllare l'asciugatrice

Inserire la spina

Selezionare e introdurre la biancheria

Togliere tutti gli oggetti dalle tasche. Attenzione agli accendini!
Prima dell'introduzione il cestello deve essere vuoto!

Vedere Guida dei programmi a pagina 7. Vedere anche le istruzioni separate "Cestello lana" (a seconda del modello).

Selezionare e regolare il programma

Selezionare il programma di asciugatura ... e adattarlo alle proprie esigenze

Selezionare il tasto Avvio/Arresto

Tutti i tasti sono sensibili al tatto, basta toccarli leggermente.

Azionare l'asciugatrice solo con i filtri per lanugine inseriti!

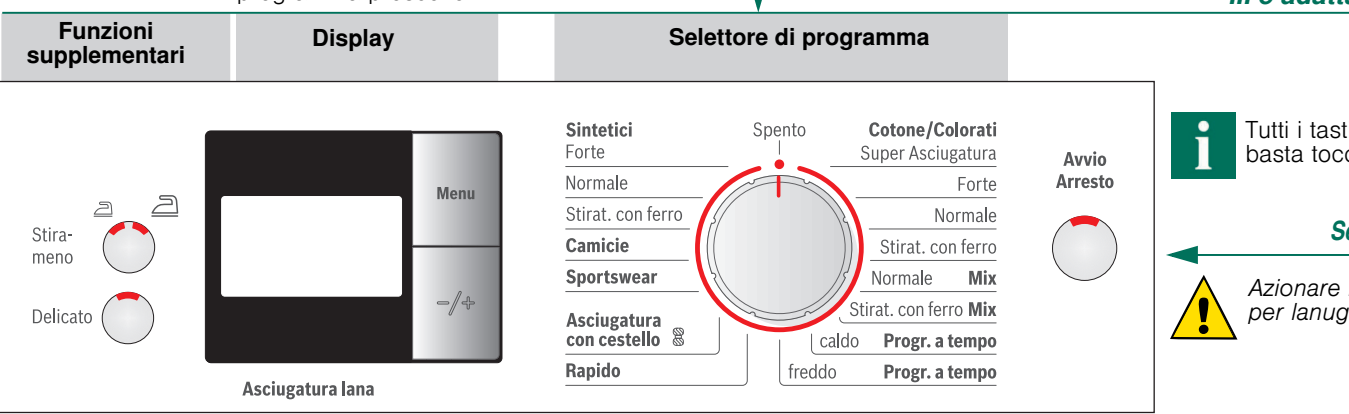

Menu	Per scegliere le impostazioni.	
-/+	Per modificare le impostazioni sul display.	
Fine tra	Fine del programma tra... (a seconda del programma prescelto, per es. della durata di 1:54h → 2h, selezionabile sempre all'ora intera successiva).	1 -24 ore.
Segnale	Volume segnale selezionabile su quattro livelli: 0 (spento), 1 (basso), 2 (normale), 3 (alto), 4 (bene alto).	0, 1, 2, 3, 4
Arresto apparecchio	Protezione contro modifiche errate delle funzioni installate (tenere premuto il tasto Menu per 5 secondi).	ON, OFF
Regolazione del risultato di asciugatura	Il risultato di asciugatura (ad es. Normale) può essere impostato su tre livelli (da 1 a max. 3) per i programmi Cotone/Colorati , Sintetici , Mix e Rapido → preimpostazione = 0. In seguito alla regolazione di uno di questi programmi l'impostazione resta memorizzata anche per gli altri.	0, 1, 2, 3
Numero giri centrifuga	Numero giri centrifuga con i quali la biancheria è stata centrifugata nella lavatrice; per indicare esclusivamente la durata di asciugatura prevista.	600-1800

Asciugatura

Contenitore dell'acqua di condensa con filtro

Illuminazione interna cestello

Pannello comandi

Cestello

Filtro per lanugine composto da due parti

Ingresso dell'aria

Asciugatura

Durante il processo di asciugatura non estrarre e non svuotare il contenitore dell'acqua di condensa

Non spegnere mai l'asciugatrice prima della fine del processo di asciugatura.

Il processo di asciugatura può essere interrotto per un breve intervallo di tempo per aggiungere o estrarre la biancheria. Il programma prescelto deve essere svolto fino al termine!

Non spegnere mai l'asciugatrice prima della fine del processo di asciugatura.

Il processo di asciugatura può essere interrotto per un breve intervallo di tempo per aggiungere o estrarre la biancheria. Il programma prescelto deve essere svolto fino al termine!

Non spegnere mai l'asciugatrice prima della fine del processo di asciugatura.

Il processo di asciugatura può essere interrotto per un breve intervallo di tempo per aggiungere o estrarre la biancheria. Il programma prescelto deve essere svolto fino al termine!

Non spegnere mai l'asciugatrice prima della fine del processo di asciugatura.

Il processo di asciugatura può essere interrotto per un breve intervallo di tempo per aggiungere o estrarre la biancheria. Il programma prescelto deve essere svolto fino al termine!

Non spegnere mai l'asciugatrice prima della fine del processo di asciugatura.

Il processo di asciugatura può essere interrotto per un breve intervallo di tempo per aggiungere o estrarre la biancheria. Il programma prescelto deve essere svolto fino al termine!

Non spegnere mai l'asciugatrice prima della fine del processo di asciugatura.

Il processo di asciugatura può essere interrotto per un breve intervallo di tempo per aggiungere o estrarre la biancheria. Il programma prescelto deve essere svolto fino al termine!

Non spegnere mai l'asciugatrice prima della fine del processo di asciugatura.

Il processo di asciugatura può essere interrotto per un breve intervallo di tempo per aggiungere o estrarre la biancheria. Il programma prescelto deve essere svolto fino al termine!

Non spegnere mai l'asciugatrice prima della fine del processo di asciugatura.

Il processo di asciugatura può essere interrotto per un breve intervallo di tempo per aggiungere o estrarre la biancheria. Il programma prescelto deve essere svolto fino al termine!

Non spegnere mai l'asciugatrice prima della fine del processo di asciugatura.

Il processo di asciugatura può essere interrotto per un breve intervallo di tempo per aggiungere o estrarre la biancheria. Il programma prescelto deve essere svolto fino al termine!

Non spegnere mai l'asciugatrice prima della fine del processo di asciugatura.

Il processo di asciugatura può essere interrotto per un breve intervallo di tempo per aggiungere o estrarre la biancheria. Il programma prescelto deve essere svolto fino al termine!

Non spegnere mai l'asciugatrice prima della fine del processo di asciugatura.

Svuotare l'acqua di condensa

Svuotare il contenitore **dopo ogni** ciclo di asciugatura, mai durante l'asciugatura!
1. Estrarre il contenitore dell'acqua di condensa mantenendolo orizzontale.
2. Eliminare l'acqua di condensa.
3. Inserire il contenitore fino all'arresto.
Quando lampeggia la spia **Contenitore** → **pagina 9**.

Pulizia dei filtri per lanugine

Il filtro per lanugine è composto da due parti.

Pulire la parte interna del filtro per lanugine **dopo ogni** asciugatura:

1. Aprire lo sportello. Rimuovere la lanugine dallo sportello.
2. Estrarre la parte interna del filtro per lanugine e aprirla.
3. Togliere la lanugine (passando la mano sul filtro). Pulire il filtro per lanugine molto sporco o intasato sotto l'acqua corrente e asciugarlo bene!

Pulire la parte esterna del filtro per lanugine **ogni 5** processi di asciugatura:

4. Rimuovere la parte esterna del filtro per lanugine.
5. Aprire e rimuovere la lanugine. Lavare sotto l'acqua corrente e asciugare bene!

6. Chiudere, inserire la parte interna in quella esterna e riposizionare nuovamente il filtro.

Spegnere l'asciugatrice

Impostare il selettore programmi su **Spento**. Non lasciare biancheria umida nell'asciugatrice.

Estrarre la biancheria

L'asciugatrice dispone di una funzione anti piega automatica. Il cestello viene mosso per 30 minuti a determinati intervalli di tempo. La biancheria resta soffice e morbida (per una o due ore se è stata selezionata la funzione **Stiramento** ☑☑).

Fine del programma

non appena sul display appare →.

Interrompere il programma

Aggiungere o estrarre la biancheria.

Il processo di asciugatura può essere interrotto per un breve intervallo di tempo per aggiungere o estrarre la biancheria. Il programma prescelto deve essere svolto fino al termine!

Non spegnere mai l'asciugatrice prima della fine del processo di asciugatura.

Il processo di asciugatura può essere interrotto per un breve intervallo di tempo per aggiungere o estrarre la biancheria. Il programma prescelto deve essere svolto fino al termine!

Non spegnere mai l'asciugatrice prima della fine del processo di asciugatura.

Il processo di asciugatura può essere interrotto per un breve intervallo di tempo per aggiungere o estrarre la biancheria. Il programma prescelto deve essere svolto fino al termine!

Non spegnere mai l'asciugatrice prima della fine del processo di asciugatura.

Il processo di asciugatura può essere interrotto per un breve intervallo di tempo per aggiungere o estrarre la biancheria. Il programma prescelto deve essere svolto fino al termine!

Non spegnere mai l'asciugatrice prima della fine del processo di asciugatura.

Avvertenze sulla biancheria ...

Etichette dei capi
Osservare le istruzioni del produttore per il trattamento dei capi!

- ☑ Asciugatura a temperatura normale.
- ☑ Asciugatura a temperatura ridotta → selezionare anche **Delicato**.
- ☑ Non asciugare a macchina.

Prestare attenzione alle norme di sicurezza pagina 13!
Non asciugare i seguenti tessuti nell'asciugatrice:

- Tessuti impermeabili all'aria (per es. gommati).
- Tessuti delicati (seta o tende sintetiche) → formazione di pieghe!
- Biancheria con macchie d'olio.

Consigli per l'asciugatura

Per un risultato d'asciugatura uniforme, selezionare la biancheria in base al tipo di tessuto e al programma di asciugatura.

Asciugare sempre piccoli capi di biancheria (per es. calze per neonati) con capi di grandi dimensioni (per es. asciugamani).

Chiudere chiusure lampo, ganci e asole, abbottonare le federe. Legare insieme cinture di stoffa, nastri di grembiule, ecc.

Non asciugare eccessivamente la biancheria sintetica → rischio di stropicciature! Lasciarla asciugare completamente all'aria.

Non asciugare la lana nell'asciugatrice, rinfrescarla solamente → **pagina 7 Programma Lana finish** (a seconda del modello).

Non stirare la biancheria subito dopo l'asciugatura, raccoglierla tutta insieme e lasciarla riposare per qualche minuto → l'umidità residua si distribuisce così uniformemente.

Il risultato di asciugatura dipende dal tipo di acqua usata per il lavaggio. → **Regolazione del risultato di asciugatura** → **pagina 1/2**.

I tessuti a maglia (per es. t-shirts e capi tricot) spesso alla prima asciugatura si restringono. → Non usare il programma **Super Asciugatura**.

La biancheria inamidata è solo parzialmente idonea per l'asciugatura → l'amido lascia una patina che pregiudica l'asciugatura.

Nel lavaggio di biancheria per cui si prevede l'uso dell'asciugatrice dosare l'ammorbidente in base alle indicazioni del produttore.

Con un carico ridotto usare il programma a tempo → si ottimizza così il risultato d'asciugatura.

Tutela dell'ambiente / Indicazioni per il risparmio

Prima dell'asciugatura, centrifugare accuratamente la biancheria nella lavatrice → velocità di centrifugazione più elevate abbreviano il tempo di asciugatura e riducono il consumo di energia; centrifugare anche la biancheria sintetica.

Utilizzare, ma non superare, il carico massimo consigliato → Guida dei programmi **pagina 7**.

Durante l'asciugatura arieggiare bene l'ambiente.

Non ingombrare o ostruire l'ingresso dell'aria.

Il processo di asciugatura può essere interrotto per un breve intervallo di tempo per aggiungere o estrarre la biancheria. Il programma prescelto deve essere svolto fino al termine!

Non spegnere mai l'asciugatrice prima della fine del processo di asciugatura.

Il processo di asciugatura può essere interrotto per un breve intervallo di tempo per aggiungere o estrarre la biancheria. Il programma prescelto deve essere svolto fino al termine!

Non spegnere mai l'asciugatrice prima della fine del processo di asciugatura.

Il processo di asciugatura può essere interrotto per un breve intervallo di tempo per aggiungere o estrarre la biancheria. Il programma prescelto deve essere svolto fino al termine!

Non spegnere mai l'asciugatrice prima della fine del processo di asciugatura.

Il processo di asciugatura può essere interrotto per un breve intervallo di tempo per aggiungere o estrarre la biancheria. Il programma prescelto deve essere svolto fino al termine!

Non spegnere mai l'asciugatrice prima della fine del processo di asciugatura.

Osservare con estrema attenzione ...

Non mettere mai in funzione l'asciugatrice senza filtro per lanugine e/o contenitore dell'acqua di condensa!

Filtro per lanugine

Durante l'asciugatura il filtro cattura la lanugine e i capelli presenti sulla biancheria. Se intasato, il filtro per lanugine può ridurre l'efficacia dello scambiatore di calore. Quindi pulire sempre il filtro per lanugine dopo ogni asciugatura. Lavarlo regolarmente sotto l'acqua corrente → **pagina 4**.

Filtro nel contenitore dell'acqua di condensa

Il filtro nel contenitore dell'acqua di condensa depura l'acqua di condensa. Quest'ultima viene utilizzata per la pulizia automatica. Il filtro va pulito regolarmente sotto l'acqua corrente. Prima di pulire il filtro occorre svuotare il contenitore dell'acqua di condensa → **pagina 9**.

Capi di biancheria

Non asciugare capi che sono entrati in contatto con solventi, olio, cera, grasso o vernice: per es. fissatori per capelli, solventi per unghie, smacchiatori, benzina ecc. Ricordarsi di svuotare le tasche.

Non asciugare tessuti impermeabili all'aria. Evitare i capi che producono molta lanugine. Rinfrescare la lana solo con l'apposito programma.

Il processo di asciugatura può essere interrotto per un breve intervallo di tempo per aggiungere o estrarre la biancheria. Il programma prescelto deve essere svolto fino al termine!

Non spegnere mai l'asciugatrice prima della fine del processo di asciugatura.

Il processo di asciugatura può essere interrotto per un breve intervallo di tempo per aggiungere o estrarre la biancheria. Il programma prescelto deve essere svolto fino al termine!

Non spegnere mai l'asciugatrice prima della fine del processo di asciugatura.

Il processo di asciugatura può essere interrotto per un breve intervallo di tempo per aggiungere o estrarre la biancheria. Il programma prescelto deve essere svolto fino al termine!

Non spegnere mai l'asciugatrice prima della fine del processo di asciugatura.

Il processo di asciugatura può essere interrotto per un breve intervallo di tempo per aggiungere o estrarre la biancheria. Il programma prescelto deve essere svolto fino al termine!

Non spegnere mai l'asciugatrice prima della fine del processo di asciugatura.

Il processo di asciugatura può essere interrotto per un breve intervallo di tempo per aggiungere o estrarre la biancheria. Il programma prescelto deve essere svolto fino al termine!

Non spegnere mai l'asciugatrice prima della fine del processo di asciugatura.

Il processo di asciugatura può essere interrotto per un breve intervallo di tempo per aggiungere o estrarre la biancheria. Il programma prescelto deve essere svolto fino al termine!

Non spegnere mai l'asciugatrice prima della fine del processo di asciugatura.

Il processo di asciugatura può essere interrotto per un breve intervallo di tempo per aggiungere o estrarre la biancheria. Il programma prescelto deve essere svolto fino al termine!

Non spegnere mai l'asciugatrice prima della fine del processo di asciugatura.

Il processo di asciugatura può essere interrotto per un breve intervallo di tempo per aggiungere o estrarre la biancheria. Il programma prescelto deve essere svolto fino al termine!

Non spegnere mai l'asciugatrice prima della fine del processo di asciugatura.

Il processo di asciugatura può essere interrotto per un breve intervallo di tempo per aggiungere o estrarre la biancheria. Il programma prescelto deve essere svolto fino al termine!

Non spegnere mai l'asciugatrice prima della fine del processo di asciugatura.

Il processo di asciugatura può essere interrotto per un breve intervallo di tempo per aggiungere o estrarre la biancheria. Il programma prescelto deve essere svolto fino al termine!

Non spegnere mai l'asciugatrice prima della fine del processo di asciugatura.

Il processo di asciugatura può essere interrotto per un breve intervallo di tempo per aggiungere o estrarre la biancheria. Il programma prescelto deve essere svolto fino al termine!

Non spegnere mai l'asciugatrice prima della fine del processo di asciugatura.

Guida dei programmi

È necessario dividere la biancheria in base al tipo di capi e di tessuti. I capi devono essere adatti all'asciugatura.

Dopo l'asciugatura: biancheria da...
☑ stirare a bassa temperatura
☑ non stirare
☑ passare al mangano

PROGRAMMI

****Cotone/Colorati** max. 7 kg
Tessuti resistenti; tessuti molto resistenti in cotone o lino.

****Sintetici** max. 3,5 kg
Biancheria che non si stirava in tessuto sintetico e misto o in cotone di facile manutenzione.

****Mix** max. 3 kg
Carico misto di capi in cotone e tessuti sintetici (tessuti misti).

☑ Stirat. con ferro
Stato della biancheria adatta a essere stirata (stirare la biancheria per evitare le pieghe).

☑ Normale
Per biancheria sottile.

*Forte
Per biancheria spessa, a più str

Installazione

- Fornitura: asciugatrice, istruzioni per l'uso e l'installazione, cestello lana (a seconda del modello).
- Controllare eventuali danni di trasporto.
- L'asciugatrice è molto pesante. Una persona sola non può sollevarla!
- Attenzione agli spigoli vivi.
- Non installare l'asciugatrice in locali a rischio di gelo! Il congelamento di acqua nella macchina può causare danni!
- In caso di dubbio fare collegare l'apparecchio da un tecnico specializzato.
- Non sollevare l'asciugatrice afferrandola per parti sporgenti (per es. sportello) - pericolo di rottura.

1. Installare l'asciugatrice

- La spina di alimentazione deve essere sempre raggiungibile.
- Disporre l'asciugatrice su una superficie di installazione pulita, piana e solida.
- L'ingresso dell'aria sul davanti dell'asciugatrice deve essere libero.
- Mantenere pulita l'area attorno all'asciugatrice.
- Livellare l'asciugatrice con i piedini a vite.
- Utilizzare la bilancia idrostatica.
- Non rimuovere mai i piedini a vite.



Non collocare l'asciugatrice dietro una porta o una porta a soffietto, poiché l'apertura dello sportello dell'asciugatrice può essere bloccata o ostacolata. In questo modo si evita che i bambini possano rimanere imprigionati e che rischiano la vita.

Togliere tutti gli accessori dal cestello. Il cestello deve essere vuoto!

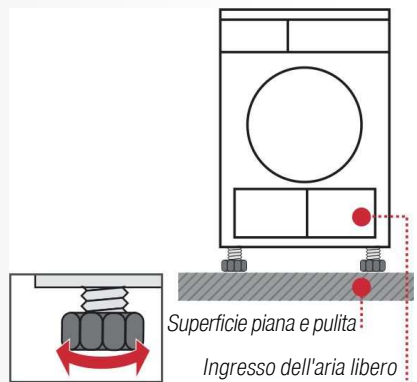

2. Allacciamento alla rete

- Collegare a norma una presa di contatto di terra a corrente, in caso di dubbio fare controllare da un tecnico specializzato.
- La tensione di rete e l'indicazione di tensione sulla targhetta dell'apparecchio (→ pagina 10) devono coincidere!
- I valori di allacciamento e i fusibili necessari sono indicati sulla targhetta dell'apparecchio.

Protezione antigelo

Preparazione

1. Svuotare il contenitore per l'acqua di condensa → pagina 4.
2. Posizionare il selettore programmi sul programma prescelto.
3. Premere il tasto **Avvio** / Arresto → l'acqua di condensa viene pompata nel contenitore.
4. Attendere 5 min., svuotare di nuovo il contenitore dell'acqua di condensa.
5. Impostare il selettore programmi su **Spento**.

Trasporto

- Preparazione dell'asciugatrice → vedere "Protezione antigelo".
- Trasportare l'asciugatrice mantenendola dritta.
- Dopo il trasporto lasciarla ferma per due ore.



Nel cestello si trova acqua residua. Se l'asciugatrice viene trasportata in modo obliquo quest'acqua può fuoriuscire.

Cura e pulizia



Scambiatore di calore

Lo scambiatore di calore dell'asciugatrice viene pulito automaticamente durante l'asciugatura e sul display viene visualizzato **Cln**. Durante il processo di pulizia non estrarre il contenitore dell'acqua di condensa.

Superfici esterne dell'asciugatrice, pannello comandi, ingresso dell'aria

Strofinare con un panno morbido, umido. Non usare detersivi e solventi corrosivi. Rimuovere subito i residui di detersivo e detersivi. Durante l'asciugatura è possibile che a volte si accumulino dell'acqua tra l'obliò e la guarnizione. Questo fenomeno non compromette in nessun modo il funzionamento dell'asciugatrice!

Filtro nel contenitore dell'acqua di condensa

Svuotando il contenitore il filtro viene pulito automaticamente. Ciononostante pulirlo costantemente sotto l'acqua corrente → Evitare la formazione di depositi di sporco/impurità difficili da rimuovere. Se, dopo aver svuotato il contenitore, sul display lampeggia ancora il simbolo è necessario pulire il filtro.

1. Estrarre il contenitore.

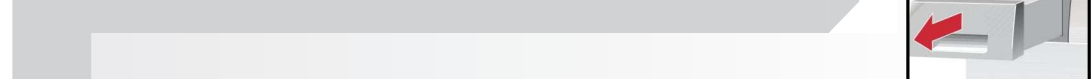

2. Estrarre il filtro dal dispositivo di arresto.

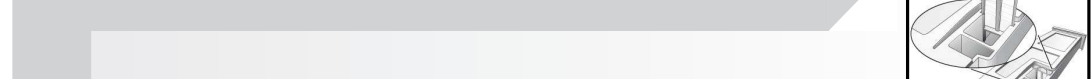

3. Lavare il filtro sotto l'acqua corrente oppure in lavastoviglie.

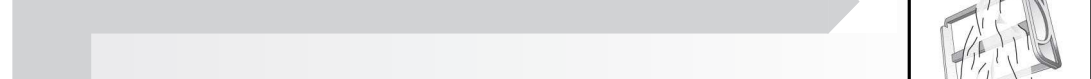

4. Inserire il filtro.

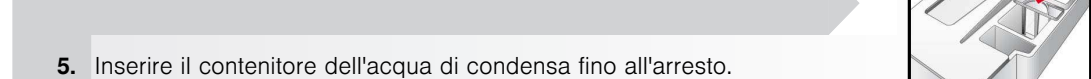

5. Inserire il contenitore dell'acqua di condensa fino all'arresto.



Azionare l'asciugatrice solo con il filtro inserito!

Sensore di umidità

L'asciugatrice è dotata di sensori di umidità in acciaio inox. I sensori di umidità misurano il grado di umidità della biancheria. In caso di funzionamento prolungato, è possibile che si formi un sottile strato di calcare sui sensori di umidità.

1. Aprire lo sportello.
2. Pulire i sensori di umidità con una spugna umida e ruvida.



Non utilizzare lana d'acciaio o detersivi abrasivi!

Dati tecnici

● Dimensioni (P x L x A)	60 x 60 x 85 cm (altezza regolabile)
Peso	ca. 53 kg
Max. quantità di carico	7 kg
Contenitore dell'acqua di condensa	4,0 l
Tensione di alimentazione	220-240 V
Potenza assorbita	max. 1000 W
Dispositivo di sicurezza	10 A
Temperatura circostante	5 - 35°C
Sigla del prodotto	sotto l'obliò di carico
Numero di fabbricazione	

La targhetta dell'apparecchio si trova sulla parte posteriore dell'asciugatrice.

● Illuminazione interna del cestello (a seconda del modello) (lampadina E14, 25W)

Il cestello s'illumina dopo l'apertura e la chiusura dello sportello e dopo l'avvio del programma e si spegne da solo. Sostituire la lampadina → pagina 12.

Valori di consumo

Tessuti/Programmi	Umidità residua dei tessuti al termine della centrifuga	Tempo di asciugatura**	Consumo di energia*
Cotone/Colorati 7 kg	1400 giri/min. (50%)	133 min.	1,60 kWh
	1000 giri/min. (60%)	155 min.	1,85 kWh
	800 giri/min. (70%)	176 min.	2,16 kWh
Strat. con ferro*	1400 giri/min. (50%)	96 min.	1,10 kWh
	1000 giri/min. (60%)	118 min.	1,37 kWh
	800 giri/min. (70%)	138 min.	1,65 kWh
Sintetici 3,5 kg	800 giri/min. (40%)	54 min.	0,57 kWh
	600 giri/min. (50%)	68 min.	0,72 kWh

* Impostazione di programma per test in conformità alla norma vigente EN61121.
** I valori possono discostarsi da quelli indicati in base al tipo di tessuto, alla biancheria da asciugare, all'umidità residua del tessuto e alla quantità di carico.
*** Impostazione di programma per test ed etichettatura energetica in conformità alla direttiva 2010/30/CE.

Tessuti/Programmi	Durata d'asciugatura	Consumo di energia annuo
Cotone/Colorati 7 kg / 3,5 kg*		
Normale***	124 min. / per ciclo	236 kWh / all'anno

Accessori opzionali (tramite numero d'ordine servizio di assistenza clienti)

WTZ 11310
Set di collegamento per colonna lavatrice-asciugatrice
L'asciugatrice può essere disposta, con economia di spazio, su un'ideonea lavatrice di uguale profondità e larghezza. È **indispensabile** fissare l'asciugatrice alla lavatrice mediante questo set di collegamento. WTZ 11300: come WTZ 11310, ma con un piano di lavoro estraibile.

WTZ 10290
Montaggio sottopiano
Al posto della copertura dell'apparecchio è **necessario** far montare da un tecnico una copertura in lamiera.

WMZ 20500
Piedistallo
Per caricare e scaricare nel modo migliore l'asciugatrice. Può essere utilizzato per raccogliere la biancheria dal cestello.

Rumori normali

Durante l'asciugatura il compressore e la pompa emettono rumori assolutamente normali.

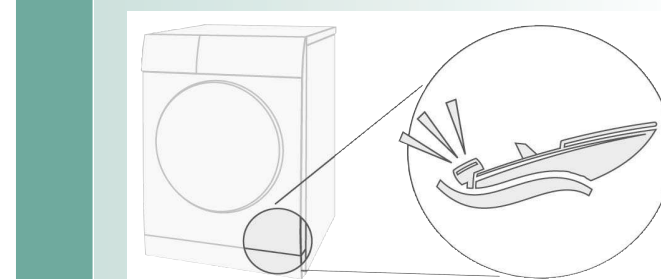

Il compressore dell'asciugatrice emette talvolta un leggero rombo. Il volume e l'intensità possono variare a seconda del programma selezionato e dell'avanzamento del processo di asciugatura.

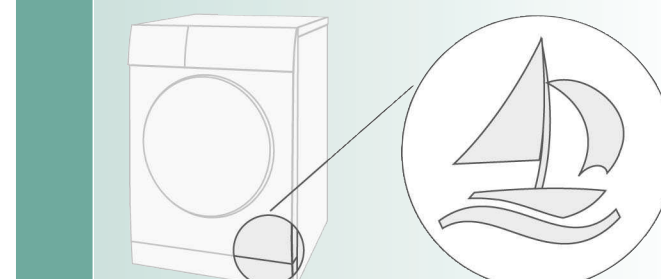

Di tanto in tanto il compressore dell'asciugatrice viene arieggiato provocando un fruscio.

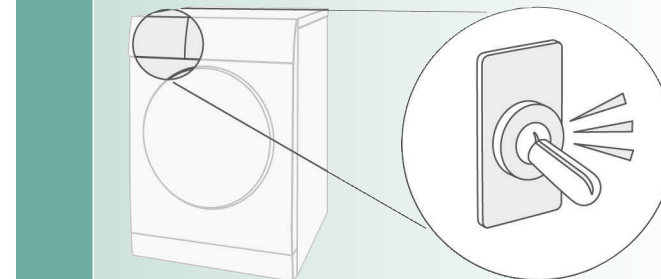

La pulizia automatica dell'asciugatrice provoca un clic.

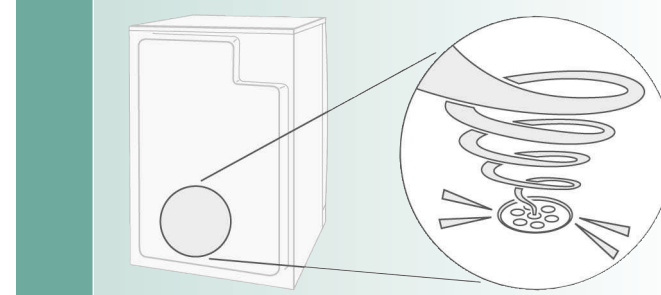

L'acqua di condensa viene convogliata nell'apposito contenitore tramite una pompa che produce un leggero rumore.

Cosa fare se...



Se non si riesce a eliminare autonomamente un'anomalia (ad es. spegnendo/accendendo l'apparecchio) rivolgersi al nostro servizio di assistenza clienti. Troveremo la soluzione giusta, evitando di coinvolgere un tecnico quando non è necessario. Fidatevi della competenza del Costruttore e in questo modo avrete la garanzia di una riparazione effettuata da tecnici qualificati, e con pezzi di ricambio originali. I dati per contattare il **servizio di assistenza clienti** più vicino sono disponibili qui o nell'elenco dei centri di assistenza allegato:
– 1 800-829120 (Linea verde)
– CH 0848 840 040

Si prega di indicare al servizio di assistenza clienti la sigla del prodotto (E) e il numero di fabbricazione (FD) dell'apparecchio (vedere lato interno dello sportello).
Posizionare il selettore programmi su **Spento** ed estrarre la spina dalla presa di corrente.

- La spia **Avvio**/Arresto non si accende. Spina di alimentazione inserita? Programma selezionato?
- I display e le spie (a seconda del modello) si spengono e il tasto **Avvio**/Arresto lampeggia. Modalità di risparmio energetico attivato → *Istruzioni per la modalità di risparmio energetico separate.*
- Il simbolo e la spia **Avvio**/Arresto lampeggiano. Svuotare il contenitore per l'acqua di condensa → pagina 4. Event. pulire il filtro presente nel contenitore dell'acqua di condensa → pagina 9. Dopo il trasporto lasciarla ferma per due ore.
- Il simbolo e la spia **Avvio**/Arresto lampeggiano. Lavare il filtro per lanugine sotto l'acqua corrente → pagina 4.
- L'asciugatrice non si avvia. Il tasto **Avvio**/Arresto è stato selezionato? Lo sportello è chiuso? Il programma è impostato? La temperatura ambiente è maggiore di 5 °C?
- Perdita d'acqua. Livellare l'asciugatrice.
- Lo sportello si apre da solo. Chiudere lo sportello finché non si sente lo scatto di arresto.
- Formazione di pieghe. È stata superata la quantità di carico? Al termine del programma estrarre subito i capi d'abbigliamento, appenderli e metterli in forma. È stato scelto un programma non adatto → pagina 7.
- Il risultato di asciugatura è insoddisfacente (biancheria ancora troppo umida). La biancheria calda al tatto sembra più umida di quanto non lo sia in realtà. Il programma scelto non è adatto al carico. Utilizzare un altro programma di asciugatura o aggiungere il programma a tempo → pagina 7. Utilizzare la regolazione del risultato di asciugatura → pagina 1/2. Sottile strato di calcare sui sensori di umidità → pulire i sensori di umidità → pagina 9. Interruzione programma, ad es. contenitore pieno, interruzione di corrente, porta aperta o raggiungimento del tempo di asciugatura massimo.
- Tempo di asciugatura troppo lungo. Lavare il filtro per lanugine sotto l'acqua corrente → pagina 4. Apporto d'aria insufficiente → provvedere alla circolazione dell'aria. Griglia di raffreddamento probabilmente ostruita → liberare → pagina 8. La temperatura ambiente è maggiore di 35 °C → arieggiare.
- L'umidità nell'ambiente aumenta rapidamente. Arieggiare sufficientemente l'ambiente.
- Sul display appare **Cln**. Nessun errore! Pulizia automatica dello scambiatore di calore. Non svuotare il contenitore dell'acqua di condensa.
- Interruzione di corrente. Estrarre immediatamente la biancheria dall'asciugatrice e farla asciugare. Il calore può disperdersi.
- L'illuminazione interna non funziona. Estrarre la spina di alimentazione, estrarre il coperchio nel vano interno sopra lo sportello (con cacciavite Torx 20) e sostituire la lampadina. Chiudere il coperchio. Non azionare mai l'asciugatrice senza il coperchio.
- Rumori e vibrazioni temporanei. Nessun errore. Rumori normali → pagina 11.
- Forte rumore per alcuni secondi. Il contenitore dell'acqua di condensa è stato inserito completamente? Inserire completamente il contenitore dell'acqua di condensa. Nessun errore! Rumori normali → pagina 11.

Norme di sicurezza



- Emergenza** – Estrarre immediatamente la spina di alimentazione dalla presa oppure disinserire il dispositivo di sicurezza.
- Usare l'asciugatrice SOLO...** – all'interno dell'abitazione.
- Non usare MAI l'asciugatrice...** – per scopi diversi da quelli sopra indicati.
- Pericoli** – L'utilizzo dell'asciugatrice è vietato a bambini e a persone non istruite all'uso.
– Non lasciare bambini senza sorveglianza nei pressi dell'asciugatrice.
– Tenere gli animali domestici lontani dall'asciugatrice.
– Togliere tutti gli oggetti dalle tasche degli indumenti.
– Non appoggiarsi o sedersi sullo sportello → **pericolo di esplosione!**
– Fissare i cavi liberi → **pericolo d'incendio!**
– Non azionare l'asciugatrice in caso di pericolo di gelo.
– Collegare l'asciugatrice a una presa con contatto di terra a corrente alternata secondo le disposizioni in materia, altrimenti la sicurezza non è garantita.
– La sezione trasversale del cavo deve essere sufficiente.
– Utilizzare solo un interruttore differenziale con il simbolo:
– Spina e presa devono essere compatibili.
– Non utilizzare prese/connettori multipli o prolunghe.
– Non estrarre mai la presa con le mani umide → **pericolo di scosse elettriche!**
– Non estrarre mai la spina dalla presa tirandola per il cavo.
– Non danneggiare il cavo di alimentazione → **pericolo di scosse elettriche!**
- Installazione** – Fissare i cavi liberi → **pericolo d'incendio!**
- Allacciamento alla rete elettrica** – Collegare l'asciugatrice a una presa con contatto di terra a corrente alternata secondo le disposizioni in materia, altrimenti la sicurezza non è garantita.
– La sezione trasversale del cavo deve essere sufficiente.
- Uso** – Inserire solo biancheria nel cestello.
– Prima di accendere l'asciugatrice, verificare il contenuto!
– Non usare l'asciugatrice se la biancheria è entrata in contatto con solventi, olio, cera, grasso o vernice (per es. fissatori per capelli, solventi per unghie, smacchiatori, benzina ecc.) → **pericolo d'incendio/esplosione!**
– Pericolo a causa di polvere (per es. polvere di carbone, farina): non utilizzare l'asciugatrice → **pericolo di esplosione!**
– Non utilizzare l'asciugatrice se la biancheria contiene materiale espanso o gommapiuma → il materiale elastico può essere rotto e l'asciugatrice può essere danneggiata dal materiale espanso.
– Alla fine di un programma spegnere l'asciugatrice.
– L'acqua di condensa non è potabile e può contenere lanugine.
- Guasto** – Non utilizzare l'asciugatrice in caso di difetto o sospetto di guasto, fare eseguire le riparazioni solo dal servizio assistenza clienti.
– Non utilizzare l'asciugatrice se il cavo di alimentazione è difettoso. Per evitare pericoli, fare sostituire il cavo di alimentazione difettoso solo dal servizio assistenza clienti.
– Prima di sostituire la lampadina dell'illuminazione interna estrarre la spina di alimentazione dalla presa → **pericolo di scosse elettriche!**
- Parti di ricambio** – Per motivi di sicurezza utilizzare solo parti di ricambio e accessori originali.
- Smaltimento** – Asciugatrice: estrarre la spina, **in seguito** tranciare il cavo di alimentazione vicino all'apparecchio.
– Smaltire presso un centro di riciclaggio pubblico.
– Lo scambiatore di calore contiene il gas fluorurato a effetto serra R134a contemplato dal protocollo di Kyoto → smaltire in modo conforme. Quantità di riempimento: 0,19 kg.
– Imballaggio: tenere l'imballaggio lontano dalla portata dei bambini → **pericolo di soffocamento!**
– Tutti i materiali sono compatibili con l'ambiente e riciclabili. Smaltirli secondo le norme di tutela ambientale.



Asciugatrice

Istruzioni per l'uso

La nuova asciugatrice

Congratulazioni - Avete scelto un elettrodomestico moderno, qualitativamente pregiato, di marca Bosch.
L'asciugatrice a condensa dotata di pompa di calore e di pulizia automatica dello scambiatore di calore si distingue per il basso consumo di energia e le ridotte spese di manutenzione → **pagina 6** Il funzionamento e il perfetto stato di tutte le asciugatrici prodotte dalla nostra fabbrica vengono verificati con cura.
In caso di domande, il nostro servizio assistenza clienti è volentieri a vostra disposizione.

Smaltimento conforme

Smaltire il materiale d'imballaggio secondo le norme di tutela ambientale.
Questo apparecchio è dotato di contrassegno conformemente a quanto previsto dalla direttiva europea 2002/96/CE in materia di apparecchi elettrici ed elettronici dismessi (waste electrical and electronic equipment - WEEE).
La normativa indica i requisiti necessari ai fini della ripresa in consegna e dello smaltimento degli apparecchi dismessi validi a livello europeo.
Per ulteriori informazioni circa i nostri prodotti, accessori, pezzi di ricambio e servizi consultare il sito: www.bosch-home.com



Osservare le norme di sicurezza a pagina 13.



Mettere in funzione l'asciugatrice **soltanto dopo** aver letto le presenti istruzioni e le **istruzioni per la modalità di risparmio energetico** separate.

Indice

	Pagina
Preparazione	2
Impostazione dei programmi	2
Asciugatura	3/4
Avvertenze sulla biancheria	5
Osservare con estrema attenzione	6
Guida dei programmi	7
Installazione	8
Protezione antigelo / Trasporto	8
Cura e pulizia	9
Dati tecnici	10
Accessori opzionali	10
Rumori normali	11
Cosa fare se ... / Servizio di assistenza clienti	12
Norme di sicurezza	13

Riduce le sgualciture e aumenta la fase anti piega dopo la fine del programma; disponibile in due gradazioni.

Temperatura ridotta per tessuti delicati, in caso di tempo di asciugatura prolungato; ad es. poliacrilico, poliammide, elastan o acetato.

Indicatori riferiti al programma. Asciugatura, stiratura con ferro, asciugatura normale, fine/anti piega.

Lavare il filtro per lanugine sotto l'acqua corrente → **pagina 4**.
Svuotare il contenitore dell'acqua di condensa.

Event. pulire il filtro presente nel contenitore dell'acqua di condensa → **pagina 9**.

Utilizzo conforme

- esclusivamente per uso domestico,
- esclusivamente per asciugare tessuti che sono stati lavati con acqua.



Non lasciare i bambini senza sorveglianza nei pressi dell'asciugatrice!

Tenere gli animali domestici lontani dall'asciugatrice.

L'asciugatrice può essere utilizzata da bambini di età pari o superiore a 8 anni, da persone con ridotte facoltà fisiche, sensoriali o psichiche limitate nonché da persone prive di sufficiente esperienza o conoscenza della stessa solo se sorvegliati o istruiti da una persona responsabile per la sicurezza.

Preparazione Installazione vedere pagina 8



Non mettere mai in funzione un'asciugatrice danneggiata!
Informare il servizio assistenza clienti!



Solo con le mani asciutte!
Afferrare solo direttamente la spina!



Selezionare e introdurre

Togliere tutti gli oggetti dalle tasche.
Attenzione agli accendini!
Prima dell'introduzione il cestello deve essere vuoto.

Vedere Guida dei programmi a pagina 7.
Vedere anche le istruzioni separate "Cestello lavabile" (a seconda del modello)

Selezionare e regolare

Selezionare il programma

... e adattarlo al

Indicatore quantità massima del carico per il programma prescelto

Funzioni supplementari	Display	Selettore di programma
Stira-meno Delicato	<p>Asciugatura lana</p>	<p>Sintetici Forte Normale Stirat. con ferro Camicie Sportswear Asciugatura con cestello Rapido</p> <p>Spento</p> <p>Cotone/Colorati Super Asciugatura Forte Normale Stirat. con ferro Normale Mix Stirat. con ferro Mix caldo freddo Progr. a tempo Progr. a tempo</p> <p>Avvio Arresto</p>
<p>Stira-meno</p> <p>Delicato</p>	<p>Menu</p> <p>-/+</p> <p>Fine tra</p> <p>Segnale</p> <p>Arresto apparecchio</p> <p>Regolazione del risultato di asciugatura</p> <p>Numero giri centrifuga</p>	<p>Tutti i tasti sono sensibili, basta toccarli leggermente.</p> <p>Selezionare</p> <p>Azionare l'asciugatrice per lanugine in senso orario.</p>
<p>Stira-meno</p> <p>Delicato</p>	<p>Menu</p> <p>-/+</p> <p>Fine tra</p> <p>Segnale</p> <p>Arresto apparecchio</p> <p>Regolazione del risultato di asciugatura</p> <p>Numero giri centrifuga</p>	<p>Tutti i tasti sono sensibili, basta toccarli leggermente.</p> <p>Selezionare</p> <p>Azionare l'asciugatrice per lanugine in senso orario.</p>

Asciugatura

Controllare asciugatrice

Inserire la spina

la biancheria

vuoto!

ana"

il programma
di asciugatura ...

le proprie esigenze

sensibili al tatto,
germente.

are il tasto Avvio/Arresto

atrice solo con i filtri
eriti!

1 -24 ore.

0, 1, 2, 3, 4

ON, OFF

0, 1, 2, 3

e per gli altri.

clusivamente 600-1800



1
2

3



Asciugatura



Durante il processo di asciugatura non estrarre e non svuotare il contenitore dell'acqua di condensa



Svuotare l'acqua di condensa

Svuotare il contenitore **dopo ogni** ciclo di asciugatura, mai durante l'asciugatura!

1. Estrarre il contenitore dell'acqua di condensa mantenendolo orizzontale.
2. Eliminare l'acqua di condensa.
3. Inserire il contenitore fino all'arresto.

Quando lampeggia la spia **Contenitore** → pagina 9.



Pulizia dei filtri per lanugine

Il filtro per lanugine è composto da due parti.

Pulire la parte interna del filtro per lanugine **dopo ogni** asciugatura:

1. Aprire lo sportello. Rimuovere la lanugine dallo sportello.
2. Estrarre la parte interna del filtro per lanugine e aprirla.
3. Togliere la lanugine (passando la mano sul filtro). Pulire il filtro per lanugine molto sporco o intasato sotto l'acqua corrente e asciugarlo bene!

Pulire la parte esterna del filtro per lanugine **ogni 5** processi di asciugatura:

4. Rimuovere la parte esterna del filtro per lanugine.
5. Aprire e rimuovere la lanugine. Lavare sotto l'acqua corrente e asciugare bene!
6. Chiudere, inserire la parte interna in quella esterna e riposizionare nuovamente il filtro.

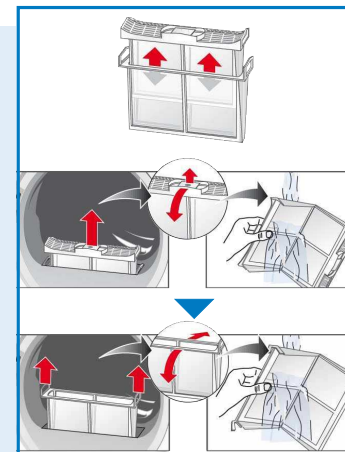

Spegnere l'asciugatrice

Impostare il selettore programmi su **Spento**.

Non lasciare biancheria umida nell'asciugatrice.



Estrarre la biancheria

L'asciugatrice dispone di una funzione anti piega automatica. Il cestello viene mosso per 30 minuti a determinati intervalli di tempo. La biancheria resta soffice e morbida (per una o due ore se è stata selezionata la funzione **Stirameno**).

Fine del programma non appena sul display appare →.

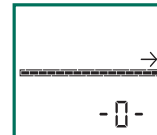

Interrompere il programma Aggiungere o estrarre la biancheria.



Il processo di asciugatura può essere interrotto per un breve intervallo di tempo per aggiungere o estrarre la biancheria. Il programma prescelto deve essere svolto fino al termine!



Non spegnere mai l'asciugatrice prima della fine del processo di asciugatura.

1. Aprire lo sportello, l'asciugatura si interrompe.
2. Aggiungere o estrarre la biancheria e chiudere lo sportello.
3. Se necessario selezionare nuovamente il programma e le funzioni supplementari.
4. Premere il tasto **Avvio/Arresto**. Il tempo restante viene aggiornato dopo pochi minuti.

Avvertenze sulla biancheria ...



Etichette dei capi

Osservare le istruzioni del produttore per il trattamento dei capi!

- Asciugatura a temperatura normale.
- Asciugatura a temperatura ridotta → selezionare anche **Delicato**.
- Non asciugare a macchina.



Prestare attenzione alle norme di sicurezza pagina 13!

- Non asciugare i seguenti tessuti nell'asciugatrice:
- Tessuti impermeabili all'aria (per es. gommati).
 - Tessuti delicati (seta o tende sintetiche) → formazione di pieghe!
 - Biancheria con macchie d'olio.



Consigli per l'asciugatura

- Per un risultato d'asciugatura uniforme, selezionare la biancheria in base al tipo di tessuto e al programma di asciugatura.
- Asciugare sempre piccoli capi di biancheria (per es. calze per neonati) con capi di grandi dimensioni (per es. asciugamani).
- Chiudere chiusure lampo, ganci e asole, abbottonare le federe. Legare insieme cinture di stoffa, nastri di grembiule, ecc.
- Non asciugare eccessivamente la biancheria sintetica → rischio di stropicciature! Lasciarla asciugare completamente all'aria.
- Non asciugare la lana nell'asciugatrice, rinfrescarla solamente → *pagina 7 Programma **Lana finish** (a seconda del modello)*.
- Non stirare la biancheria subito dopo l'asciugatura, raccoglierla tutta insieme e lasciarla riposare per qualche minuto → l'umidità residua si distribuisce così uniformemente.
- Il risultato di asciugatura dipende dal tipo di acqua usata per il lavaggio. → *Regolazione del risultato di asciugatura* → *pagina 1/2*.
- I tessuti a maglia (per es. t-shirts e capi tricot) spesso alla prima asciugatura si restringono. → Non usare il programma **Super Asciugatura**.
- La biancheria inamidata è solo parzialmente idonea per l'asciugatura → l'amido lascia una patina che pregiudica l'asciugatura.
- Nel lavaggio di biancheria per cui si prevede l'uso dell'asciugatrice dosare l'ammorbidente in base alle indicazioni del produttore.
- Con un carico ridotto usare il programma a tempo → si ottimizza così il risultato d'asciugatura.

Tutela dell'ambiente / Indicazioni per il risparmio

- Prima dell'asciugatura, centrifugare accuratamente la biancheria nella lavatrice → velocità di centrifugazione più elevate abbreviano il tempo di asciugatura e riducono il consumo di energia; centrifugare anche la biancheria sintetica.
- Utilizzare, ma non superare, il carico massimo consigliato → Guida dei programmi *pagina 7*.
- Durante l'asciugatura arieggiare bene l'ambiente.
- Non ingombrare o ostruire l'ingresso dell'aria.

Osservare con estrema attenzione ...

L'asciugatrice garantisce un elevato risparmio energetico e dal punto di vista tecnico si distingue per un circuito refrigerante che, analogamente a quanto avviene nei frigoriferi, permette di sfruttare l'energia in modo efficiente.

Lo scambiatore di calore dell'asciugatrice viene automaticamente pulito durante l'asciugatura.

Il filtro per lanugine e il filtro nel contenitore dell'acqua di condensa devono essere puliti con regolarità.



Non mettere mai in funzione l'asciugatrice senza filtro per lanugine e/o contenitore dell'acqua di condensa!



Filtro per lanugine

Durante l'asciugatura il filtro cattura la lanugine e i capelli presenti sulla biancheria. Se intasato, il filtro per lanugine può ridurre l'efficacia dello scambiatore di calore. Quindi pulire sempre il filtro per lanugine dopo ogni asciugatura. Lavarlo regolarmente sotto l'acqua corrente → *pagina 4*.



Filtro nel contenitore dell'acqua di condensa

Il filtro nel contenitore dell'acqua di condensa depura l'acqua di condensa. Quest'ultima viene utilizzata per la pulizia automatica. Il filtro va pulito regolarmente sotto l'acqua corrente. Prima di pulire il filtro occorre svuotare il contenitore dell'acqua di condensa → *pagina 9*.



Capi di biancheria

Non asciugare capi che sono entrati in contatto con solventi, olio, cera, grasso o vernice: per es. fissatori per capelli, solventi per unghie, smacchiatori, benzina ecc. Ricordarsi di svuotare le tasche.

Non asciugare tessuti impermeabili all'aria.

Evitare i capi che producono molta lanugine.

Rinfrescare la lana solo con l'apposito programma.

È necessario dividere la biancheria in base al tipo di capi e di tessuti. I capi devono essere adatti all'asciugatura.

Dopo l'asciugatura: biancheria da...	☞ stirare	☞ stirare a bassa temperatura	☞ non stirare	☞ passare al mangano
PROGRAMMI				
TIPO DI TESSUTO E NOTE				
**Cotone/Colorati	max. 7 kg			
**Sintetici	max. 3,5 kg			
**Mix	max. 3 kg			
Strirat. con ferro	☞ ☞ ☞ ☞ ☞			
Normale	☞			
*Forte	☞			
*Super Asciugatura	☞			
Camicie	max. 3 kg			
Sportswear	max. 1,5 kg			
☞ Asciugatura con cestello	max. 1,5 kg			
Rapido	max. 2 kg			
Progr. a tempo caldo	max. 3 kg			
Progr. a tempo freddo	max. 3 kg			

*solo per programmi **Cotone/Colorati** e **Sintetici**

**Risultati d'asciugatura selezionabili individualmente → Super Asciugatura, Forte, Normale e Strat. con ferro (a seconda del modello).

È possibile regolare il grado di asciugatura; i capi a più strati necessitano di un tempo di asciugatura più lungo rispetto a quelli più sottili. Consiglio: asciugarli separatamente!

9307 / 9000813886



Robert Bosch Hausgeräte GmbH
Carl-Wery Str. 34
81739 München/Deutschland

WTW86563IT

Installazione

- ! Fornitura: asciugatrice, istruzioni per l'uso e l'installazione, cestello lana (a seconda del modello).
- Controllare eventuali danni di trasporto.
- L'asciugatrice è molto pesante. Una persona sola non può sollevarla!
- Attenzione agli spigoli vivi.
- Non installare l'asciugatrice in locali a rischio di gelo! Il congelamento di acqua nella macchina può causare danni!
- In caso di dubbio fare collegare l'apparecchio da un tecnico specializzato.
- Non sollevare l'asciugatrice afferrandola per parti sporgenti (per es. sportello) - pericolo di rottura.

1. Installare l'asciugatrice

- La spina di alimentazione deve essere sempre raggiungibile.
- Disporre l'asciugatrice su una superficie di installazione pulita, piana e solida.
- L'ingresso dell'aria sul davanti dell'asciugatrice deve essere libero.
- Mantenere pulita l'area attorno all'asciugatrice.
- Livellare l'asciugatrice con i piedini a vite. Utilizzare la bilancia idrostatica.
- Non rimuovere mai i piedini a vite.

! Togliere tutti gli accessori dal cestello. Il cestello deve essere vuoto!

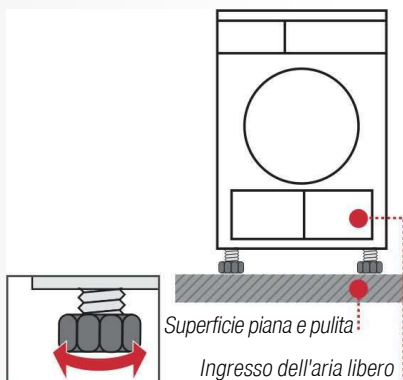

! Non collocare l'asciugatrice dietro una porta o una porta a soffietto, poiché l'apertura dello sportello dell'asciugatrice può essere bloccata o ostacolata. In questo modo si evita che i bambini possano rimanere imprigionati e che rischiano la vita.

2. Allacciamento alla rete vedere Norme di sicurezza → pagina 13.

- Collegare a norma una presa di contatto di terra a corrente, in caso di dubbio fare controllare da un tecnico specializzato.
- La tensione di rete e l'indicazione di tensione sulla targhetta dell'apparecchio (→ pagina 10) devono coincidere!
- I valori di allacciamento e i fusibili necessari sono indicati sulla targhetta dell'apparecchio.

Protezione antigelo

! Non azionare l'asciugatrice in caso di pericolo di gelo.

Preparazione

- Svuotare il contenitore per l'acqua di condensa → pagina 4.
- Posizionare il selettore programmi sul programma prescelto.
- Premere il tasto **Avvio** / Arresto → l'acqua di condensa viene pompata nel contenitore.
- Attendere 5 min., svuotare di nuovo il contenitore dell'acqua di condensa.
- Impostare il selettore programmi su **Spento**.

Trasporto

- Preparazione dell'asciugatrice → vedere "Protezione antigelo".
- Trasportare l'asciugatrice mantenendola diritta.
- Dopo il trasporto lasciarla ferma per due ore.

i Nel cestello si trova acqua residua. Se l'asciugatrice viene trasportata in modo obliquo quest'acqua può fuoriuscire.

Cura e pulizia

! Solo a macchina spenta.

Scambiatore di calore

Lo scambiatore di calore dell'asciugatrice viene pulito automaticamente durante l'asciugatura e sul display viene visualizzato **Cln**. Durante il processo di pulizia non estrarre il contenitore dell'acqua di condensa.

Superfici esterne dell'asciugatrice, pannello comandi, ingresso dell'aria

Strofinare con un panno morbido, umido.

Non usare detersivi e solventi corrosivi.

Rimuovere subito i residui di detersivo e detersivi.

Durante l'asciugatura è possibile che a volte si accumuli dell'acqua tra l'oblò e la guarnizione. Questo fenomeno non compromette in nessun modo il funzionamento dell'asciugatrice!

Filtro nel contenitore dell'acqua di condensa

Svuotando il contenitore il filtro viene pulito automaticamente.

Ciononostante pulirlo costantemente sotto l'acqua corrente → Evitare la formazione di depositi di sporco/impurità difficili da rimuovere.

Se, dopo aver svuotato il contenitore, sul display lampeggia ancora il simbolo è necessario pulire il filtro.

- Estrarre il contenitore.

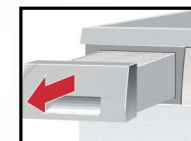

- Estrarre il filtro dal dispositivo di arresto.

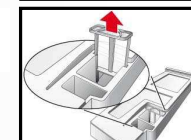

- Lavare il filtro sotto l'acqua corrente oppure in lavastoviglie.

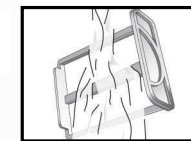

- Inserire il filtro.

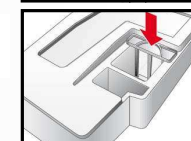

- Inserire il contenitore dell'acqua di condensa fino all'arresto.

! Azionare l'asciugatrice solo con il filtro inserito!

Sensore di umidità

L'asciugatrice è dotata di sensori di umidità in acciaio inox. I sensori di umidità misurano il grado di umidità della biancheria. In caso di funzionamento prolungato, è possibile che si formi un sottile strato di calcare sui sensori di umidità.

- Aprire lo sportello.
- Pulire i sensori di umidità con una spugna umida e ruvida.

! Non utilizzare lana d'acciaio o detersivi abrasivi!



Dati tecnici

● Dimensioni (P x L x A)	60 x 60 x 85 cm (altezza regolabile)
Peso	ca. 53 kg
Max. quantità di carico	7 kg
Contenitore dell'acqua di condensa	4,0 l
Tensione di alimentazione	220-240 V
Potenza assorbita	max. 1000 W
Dispositivo di sicurezza	10 A
Temperatura circostante	5 - 35°C
Sigla del prodotto	sotto l'oblò di carico
Numero di fabbricazione	sotto l'oblò di carico

La targhetta dell'apparecchio si trova sulla parte posteriore dell'asciugatrice.

- **Illuminazione interna del cestello** (a seconda del modello) (**lampadina E14, 25W**)
Il cestello s'illumina dopo l'apertura e la chiusura dello sportello e dopo l'avvio del programma e si spegne da solo. Sostituire la lampadina → pagina 12.

Valori di consumo

Tessuti/Programmi	Umidità residua dei tessuti al termine della centrifuga		Tempo di asciugatura**	Consumo di energia**
Cotone/Colorati 7 kg				
Normale*	1400 giri/min.	(50%)	133 min.	1,60 kWh
	1000 giri/min.	(60%)	155 min.	1,85 kWh
	800 giri/min.	(70%)	176 min.	2,16 kWh
Stirat. con ferro*	1400 giri/min.	(50%)	96 min.	1,10 kWh
	1000 giri/min.	(60%)	118 min.	1,37 kWh
	800 giri/min.	(70%)	138 min.	1,65 kWh
Sintetici 3,5 kg				
Normale*	800 giri/min.	(40%)	54 min.	0,57 kWh
	600 giri/min.	(50%)	68 min.	0,72 kWh

* Impostazione di programma per test in conformità alla norma vigente EN61121.

** I valori possono discostarsi da quelli indicati in base al tipo di tessuto, alla biancheria da asciugare, all'umidità residua del tessuto e alla quantità del carico.

Tessuti/Programmi	Durata d'asciugatura	Consumo di energia annuo
Cotone/Colorati 7 kg / 3,5 kg*		
Normale***	124 min. / per ciclo	236 kWh / all'anno

*** Impostazione di programma per test ed etichettatura energetica in conformità alla direttiva 2010/30/CE.

Accessori opzionali (tramite numero d'ordine servizio di assistenza clienti)

WTZ 11310 **Set di collegamento per colonna lavatrice-asciugatrice**
L'asciugatrice può essere disposta, con economia di spazio, su un'ideale lavatrice di uguale profondità e larghezza. È **indispensabile** fissare l'asciugatrice alla lavatrice mediante questo set di collegamento. WTZ 11300: come WTZ 11310, ma con un piano di lavoro estraibile.

WTZ 10290 **Montaggio sottopiano**
Al posto della copertura dell'apparecchio è **necessario** far montare da un tecnico una copertura in lamiera.

WMZ 20500 **Piedistallo**
Per caricare e scaricare nel modo migliore l'asciugatrice. Può essere utilizzato per raccogliere la biancheria dal cestello.

Rumori normali

Durante l'asciugatura il compressore e la pompa emettono rumori assolutamente normali.

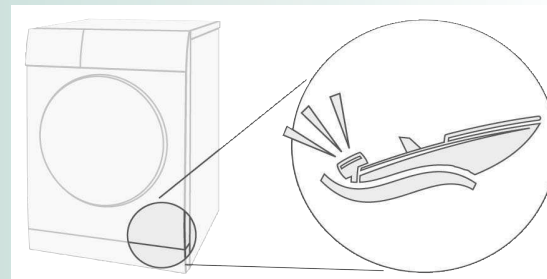

Il compressore dell'asciugatrice emette talvolta un leggero rombo. Il volume e l'intensità possono variare a seconda del programma selezionato e dell'avanzamento del processo di asciugatura.

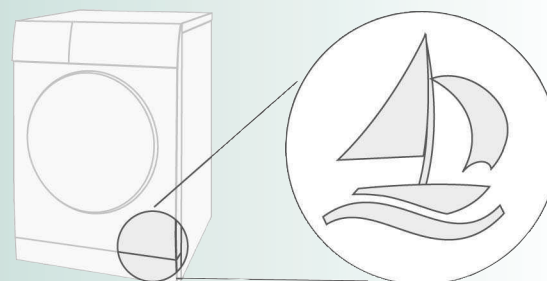

Di tanto in tanto il compressore dell'asciugatrice viene arieggiato provocando un fruscio.

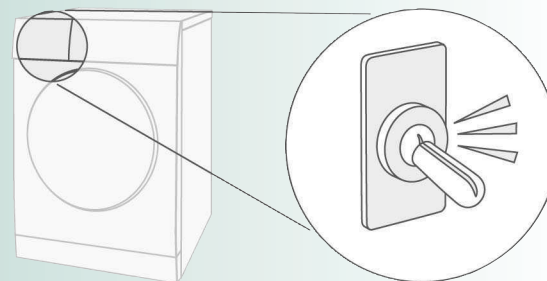

La pulizia automatica dell'asciugatrice provoca un clic.

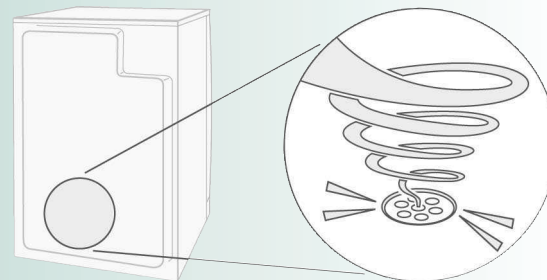

L'acqua di condensa viene convogliata nell'apposito contenitore tramite una pompa che produce un leggero rumore.

Cosa fare se...



Se non si riesce a eliminare autonomamente un'anomalia (ad es. spegnendo/accendendo l'apparecchio) rivolgersi al nostro servizio di assistenza clienti. Troveremo la soluzione giusta, evitando di coinvolgere un tecnico quando non è necessario. Fidatevi della competenza del Costruttore e in questo modo avrete la garanzia di una riparazione effettuata da tecnici qualificati, e con pezzi di ricambio originali. I dati per contattare il **servizio di assistenza clienti** più vicino sono disponibili qui o nell'elenco dei centri di assistenza allegato:

- I 800-829120 (Linea verde)
- CH 0848 840 040

Si prega di indicare al servizio di assistenza clienti la sigla del prodotto (E) e il numero di fabbricazione (FD) dell'apparecchio (vedere lato interno dello sportello).

Posizionare il selettore programmi su Spento ed estrarre la spina dalla presa di corrente.

La spia Avvio /Arresto non si accende.	Spina di alimentazione inserita? Programma selezionato?
I display e le spie (a seconda del modello) si spengono e il tasto Avvio /Arresto lampeggia.	Modalità di risparmio energetico attivato → istruzioni per la modalità di risparmio energetico separate.
Il simbolo e la spia Avvio /Arresto lampeggiano.	Svuotare il contenitore per l'acqua di condensa → pagina 4. Event. pulire il filtro presente nel contenitore dell'acqua di condensa → pagina 9. Dopo il trasporto lasciarla ferma per due ore.
Il simbolo e la spia Avvio /Arresto lampeggiano.	Lavare il filtro per lanugine sotto l'acqua corrente → pagina 4.
L'asciugatrice non si avvia.	Il tasto Avvio /Arresto è stato selezionato? Lo sportello è chiuso? Il programma è impostato? La temperatura ambiente è maggiore di 5 °C?
Perdita d'acqua.	Livellare l'asciugatrice.
Lo sportello si apre da solo.	Chiudere lo sportello finché non si sente lo scatto di arresto.
Formazione di pieghe.	È stata superata la quantità di carico? Al termine del programma estrarre subito i capi d'abbigliamento, appenderli e metterli in forma. È stato scelto un programma non adatto → pagina 7.
Il risultato di asciugatura è insoddisfacente (biancheria ancora troppo umida).	La biancheria calda al tatto sembra più umida di quanto non lo sia in realtà. Il programma scelto non è adatto al carico. Utilizzare un altro programma di asciugatura o aggiungere il programma a tempo → pagina 7. Utilizzare la regolazione del risultato di asciugatura → pagina 1/2. Sottile strato di calcare sui sensori di umidità → pulire i sensori di umidità → pagina 9. Interruzione programma, ad es. contenitore pieno, interruzione di corrente, porta aperta o raggiungimento del tempo di asciugatura massimo.
Tempo di asciugatura troppo lungo.	Lavare il filtro per lanugine sotto l'acqua corrente → pagina 4. Apporto d'aria insufficiente → provvedere alla circolazione dell'aria. Griglia di raffreddamento probabilmente ostruita → liberare → pagina 8. La temperatura ambiente è maggiore di 35 °C → arieggiare.
L'umidità nell'ambiente aumenta rapidamente.	Arieggiare sufficientemente l'ambiente.
Sul display appare Cln .	Nessun errore! Pulizia automatica dello scambiatore di calore. Non svuotare il contenitore dell'acqua di condensa.
Interruzione di corrente.	Estrarre immediatamente la biancheria dall'asciugatrice e farla asciugare. Il calore può disperdersi.
L'illuminazione interna non funziona.	Estrarre la spina di alimentazione, estrarre il coperchio nel vano interno sopra lo sportello (con cacciavite Torx 20) e sostituire la lampadina. Chiudere il coperchio. Non azionare mai l'asciugatrice senza il coperchio.
Rumori e vibrazioni temporanei.	Nessun errore. Rumori normali → pagina 11.
Forte rumore per alcuni secondi.	Il contenitore dell'acqua di condensa è stato inserito completamente? → Inserire completamente il contenitore dell'acqua di condensa. Nessun errore! Rumori normali → pagina 11.

Norme di sicurezza



Emergenza	– Estrarre immediatamente la spina di alimentazione dalla presa oppure disinserire il dispositivo di sicurezza.
Usare l'asciugatrice SOLO...	– all'interno dell'abitazione. – per asciugare tessuti.
Non usare MAI l'asciugatrice...	– per scopi diversi da quelli sopra indicati. – in caso di modifiche tecniche e delle proprietà eseguite abusivamente.
Pericoli	– L'utilizzo dell'asciugatrice è vietato a bambini e a persone non istruite all'uso. – Non lasciare bambini senza sorveglianza nei pressi dell'asciugatrice. – Tenere gli animali domestici lontani dall'asciugatrice. – Togliere tutti gli oggetti dalle tasche degli indumenti. Fare particolare attenzione agli accendini → pericolo di esplosione! – Non appoggiarsi o sedersi sullo sportello → pericolo di ribaltamento!
Installazione	– Fissare i cavi liberi → pericolo d'inciampo! – Non azionare l'asciugatrice in caso di pericolo di gelo.
Allacciamento alla rete elettrica	– Collegare l'asciugatrice a una presa con contatto di terra a corrente alternata secondo le disposizioni in materia, altrimenti la sicurezza non è garantita. – La sezione trasversale del cavo deve essere sufficiente. – Utilizzare solo un interruttore differenziale con il simbolo: – Spina e presa devono essere compatibili. – Non utilizzare prese/connettori multipli o prolunghe. – Non estrarre mai la presa con le mani umide → pericolo di scosse elettriche! – Non estrarre mai la spina dalla presa tirandola per il cavo. – Non danneggiare il cavo di alimentazione → pericolo di scosse elettriche!
Uso	– Inserire solo biancheria nel cestello. Prima di accendere l'asciugatrice, verificare il contenuto! – Non usare l'asciugatrice se la biancheria è entrata in contatto con solventi, olio, cera, grasso o vernice (per es. fissatori per capelli, solventi per unghie, smacchiatori, benzina ecc.) → pericolo d'incendio/ esplosione! – Pericolo a causa di polvere (per es. polvere di carbone, farina): non utilizzare l'asciugatrice → pericolo di esplosione! – Non utilizzare l'asciugatrice se la biancheria contiene materiale espanso o gommapiuma → il materiale elastico può essere rotto e l'asciugatrice può essere danneggiata dal materiale espanso. – Alla fine di un programma spegnere l'asciugatrice. – L'acqua di condensa non è potabile e può contenere lanugine.
Guasto	– Non utilizzare l'asciugatrice in caso di difetto o sospetto di guasto, fare eseguire le riparazioni solo dal servizio assistenza clienti. – Non utilizzare l'asciugatrice se il cavo di alimentazione è difettoso. Per evitare pericoli, fare sostituire il cavo di alimentazione difettoso solo dal servizio assistenza clienti. – Prima di sostituire la lampadina dell'illuminazione interna estrarre la spina di alimentazione dalla presa → pericolo di scosse elettriche!
Parti di ricambio	– Per motivi di sicurezza utilizzare solo parti di ricambio e accessori originali.
Smaltimento	– Asciugatrice: estrarre la spina, in seguito troncare il cavo di alimentazione vicino all'apparecchio. Smaltire presso un centro di riciclaggio pubblico. – Lo scambiatore di calore contiene il gas fluorurato a effetto serra R134a contemplato dal protocollo di Kyoto → smaltire in modo conforme. Quantità di riempimento: 0,19 kg. – Imballaggio: tenere l'imballaggio lontano dalla portata dei bambini → pericolo di soffocamento! – Tutti i materiali sono compatibili con l'ambiente e riciclabili. Smaltirli secondo le norme di tutela ambientale.



Asciugatrice



BOSCH

it Istruzioni per l'uso