

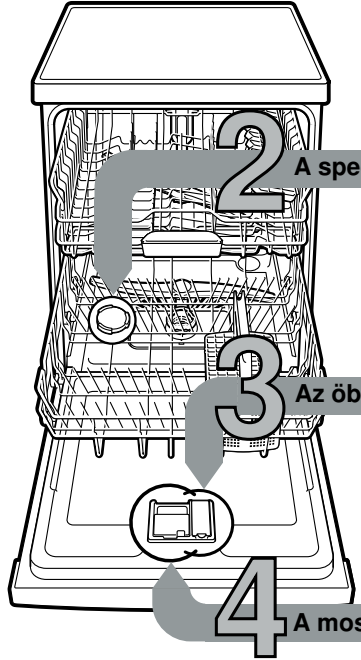

Röviden és közérthetően:
minden, ami a mosogatógéphez
kell ...
**Az első használat előtt
feltétlenül olvassa el a felállítási
és használati utasítást!**



1

A lágyítóberendezés beállítása *

A vízkeménységről
érdeklődjön
a vízműveknél,
majd írja be
az értéket ...

Vízkemény- ségérték °dH	Kemény- ség tarto- mány	mmol/l	Beállítási érték
0-6	lágy	0-1,1	H:00
7-8	lágy	1,2-1,4	H:01
9-10	közepes	1,5-1,8	H:02
11-12	közepes	1,9-2,1	H:03
13-16	közepes	2,2-2,9	H:04
17-21	kemény	3,0-3,7	H:05
22-30	kemény	3,8-5,4	H:06
31-50	kemény	5,5-8,9	H:07

* csak az első
mosogató
előtt, vagy ha
a vízkeménység
értéke megváltozott

Hamar kész ...

és így állítsa be

- Kapcsolja be a BE/KI kapcsolót.
- Az A programgombot tartva lenyomva, és a START gombot nyomja meg annyiszor, amíg a számkijelzőn megjelenik a H:0...
- Mindkét gombot engedje el. Az A gomb világító kijelzője villog, és a számkijelzőn a gyárilag beállított H:04 érték világít.
- Nyomja meg a C programgombot. Minden egyes gombnyomásra egy fokkal nő a beállított érték; ha elérte a H:07 értéket, a kijelző ismét visszaál H:00-ra (ki).
- Nyomja meg a START gombot. A beállított értéket a készülék tárolja.

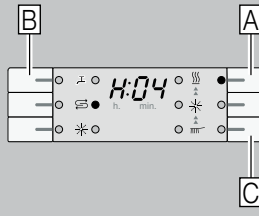

A speciális só betöltése

Vízkezelés (a 0 beállítási érték esetén szükségtelen!) ...

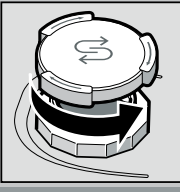

Csavarja
le a fedelet.

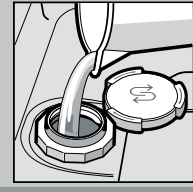

Csak az első
mosogató előtt
töltse meg
a sótartályt
vízzel.

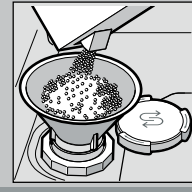

Speciális só
töltőn be
(soha ne
mosogatószert!)

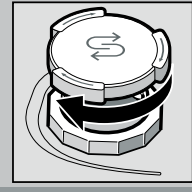

Zárja vissza
a fedelet.
Azonnal
mosogathat!

Az öblítőszer betöltése

Ragyogóan tiszta ...

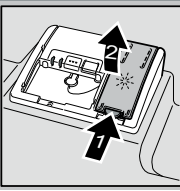

Nyomja meg
az 1-es jelzést,
emelje fel
a 2-es fedelet.

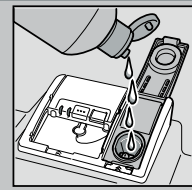

Töltse be az
öblítőszerrel.

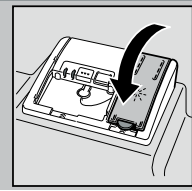

Zárja vissza
a fedelet.
KATT!

A mosogatószert betöltése

Sok szennyeződés, sok tisztítószer ...

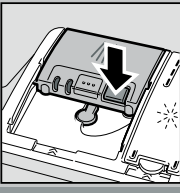

Esetleg nyissa
fel a fedelet
(nyomja meg
a gombot).



Figyelem!
A kombinált
termékek nem
alkalmasak minden
programhoz, vegye
figyelembe a gyártó
utasításait.

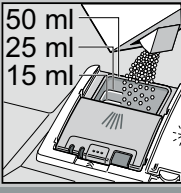
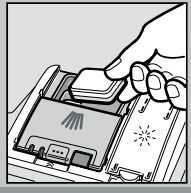

A mosogatószert
csak a száraz
mosogatószert-
kamrába
töltse be.

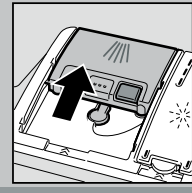

Tolja vissza
a fedelet,
nyomja le.
KOPP!

A készülék bekapcsolása

A program kiválasztása

Gyors, takarékos vagy intenzív ...

Programtáblázat

Ez a táblázat az összes lehetséges programot tartalmazza. Készülékének megfelelő programjait a kezelőlap alapján válassza ki.

A program adatai az EN 50242 sz. európai szabvány szerinti laboratóriumi mérésekből származó eredmények. A gyakorlatban előfordulhatnak eltérések.

* A program egy egyszeri felmelegítési fázisból (kb. 25 perc) és több lehetséges mosogatósi fázisból (mindegyik 20 perces) áll. Kérjük, a kezelést nézze meg a használati útmutatóban!

	Intenzív 70°	Auto 45° / 65°	Eco 50°	Kímélő 40°	Turbo Speed 20 min. *	Előöblítés
Időtartam óra: percben.	←	3:15 - 1:05	→	←	0:25+0:20	0:15
Áramfogyasztás kWh-ban	←	1,40 - 0,70	→	←	0,95	0,05
Vízfogyasztás literben	←	16 - 5	→	←	8	4

Program elindítása Rajta ...

Készülék kikapcsolása Minden tiszta ...

Kiegészítő funkciók **

+ Időmegtakarítás (VarioSpeed+) ... nagyobb energiafelhasználás révén azonos mosogatósi teljesítmény mellett éri el.

1/2 Fele mennyiség ... kevés edény esetén, vizet, energiát és időt takarít meg.

+ Intenzív zóna ... vegyes töltetűzkéletes. A mosogatósi nyomás és mosogatósi hőmérséklet némileg megnő.

+ HigiéniaPlus ... mosogatósi hőmérséklet megnő. Ezzel a mosogatósi higiénikusabb lesz.

+++ Extra szárítás ... öblítés közben a magasabb hőmérséklet révén javítja a szárítási eredményt. (Ügyeljen az érzékeny edényrészekre!)

Rugalmasan csinálják ...

** modellől függően

Karbantartás és ápolás

Hogy a mosogatás tökéletes legyen ...

A szennyvíz-szivattyú tisztítása

Szűrők
...ellenőrizze,
esetleg tisztítsa
meg őket

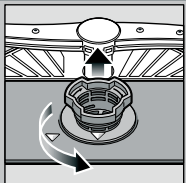

Forgassa
el a szűrőhengert,
vegye
ki a szűrőrendszert ...

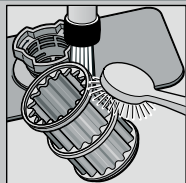

csapvíz
alatt
mossa le ...

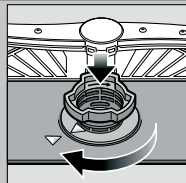

helyezze vissza ...

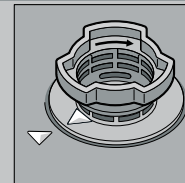

A szűrőrendszert
csavarja be,
FIGYELJE
A JELÖLÉST!

- Húzza ki a hálózati csatlakozót.
- Távolítsa el a szűrőket, és a vizet meregesse ki.
- A fedelet emelje ki (A).
- A járókerék környékét vizsgálja meg, hogy nincsenek-e ott idegen testek.
- A fedelet hallhatóan pattintsa be (B).
- A szűrőket helyezze be.

Mosogatókarok
...távolítsa
el a dugulásokat/
lerakódásokat

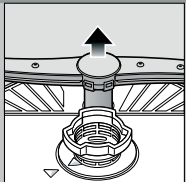

az alsó kart
húzza felfelé ...

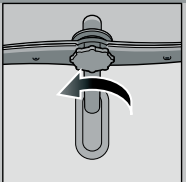

csavarja
le a felső kart ...

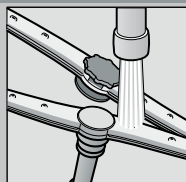

folyó víz alatt
(esetleg
fogpiszkálóval)
tisztítsa ki
a permetező
fűvókákat ...



helyezze vissza
az alsó kart ...



csavarja be erősen
a felső kart

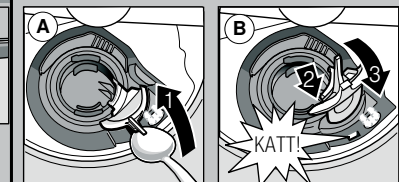

Kiseb zavarok sajátkezü elhárítása ...

... nézzen utána, megéri!

A további útmutatásokat megtalálja a használati utasításban

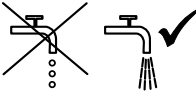
Hibajelenség	Lehetséges okok	A hiba elhárítása
Világít a „E:22” kijelzés	A hozzáfolyó szerelvény összenyomódott vagy elvízkövesedett 	<ul style="list-style-type: none"> ► Nyissa ki a hozzáfolyó szerelvényt. ► 1. A vízcsatlakozást csavarja le. ► 2. Tisztítsa meg a vízcsatlakozásban levő szűrőt! ► 3. Ha nyitva a vízcsap, az átfolyási mennyiség min. 10 l/min kell, hogy legyen. Kisebb átfolyás esetén ki kell cserélni a hozzáfolyó szerelvényt. ► A hozzáfolyó tömlőt megtörés nélkül helyezze el.
Kijelző „E:22”	A szűrők elszennyeződtek vagy eldugultak	<ul style="list-style-type: none"> ► Tisztítsa meg a szűrőket (lásd fent).
Világít a „E:24” és „E:XX” kijelzés	A szennyvíz-tömlő eltömődött vagy meg van törve A szennyvíz-szivattyú burkolata nincs felszerelve	<ul style="list-style-type: none"> ► A szennyvíz-tömlőt megtörés nélkül vezesse el. ► Szerelje fel a burkolatot (lásd fent).
Világít a „E:25” és „E:XX” kijelzés	A szennyvíz-szivattyú leblokkolt	<ul style="list-style-type: none"> ► Tisztítsa meg a szennyvíz-szivattyút (lásd fent).
Egyéb hibajelzés „E:XX” világít	A készülék műszaki hibás	<ul style="list-style-type: none"> ► Hívja fel a gyári vevőszolgálatot (nevezze meg a hibajelzést). ► A készüléket áramtalanítsa.
A készülékben maradék víz van	A program még nem fejeződött be	<ul style="list-style-type: none"> ► Zárja be a gépet és kapcsolja be ill. szakítsa meg a programot (lásd a program megszakítása).
Rozsdafoolt az evőeszközön	Az evőeszköz nem rozsaálló A kemény késpengék hajlamosabbak Külső rozsda	<ul style="list-style-type: none"> ► Mosogatógépben mosogatásra alkalmas evőeszközt használjon. ► Soha ne mosogasson a gépben rozsdásodó eszközöket.

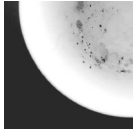
Hibajelenség	Lehetséges okok	A hiba elhárítása
Az edény nem tiszta	Az edények egymáson ill. egymás fölött vannak	<ul style="list-style-type: none"> ► Az edényeket egyenként elkülönítve rakja be, kerülje a ráfekvéseket.
Homok vagy grízszerű maradványok az edényen 	Túl kevés a mosogatószer Nem megfelelő programot választott A mosogatókar-fűvókák eltömődtek A szűrők elszennyeződtek, nem illeszkednek jól A mosogatókarok leblokkoltak	<ul style="list-style-type: none"> ► Tartsa be a gyártó (mosogatószer) előírásait. ► Erősebb programot válasszon. ► Tisztítsa meg a mosogató karokat (l.m.f.). ► Tisztítsa meg a szűrőket (lásd fent). ► Az edényt úgy helyezze el, hogy a mosogatókarok szabadon foroghassanak.
Foltok és fátýolosodás	Túl sok/túl kevés az öblítőszer-adagolás	<ul style="list-style-type: none"> ► Fátýolosodás esetén: csökkentse az adagolást. ► Víz- vagy vízkőfoltok esetén: növelje az adagolást.
Az edény nedves maradt	Öblítőszer A használt kombinált mosogatószernek rossz a szárítási teljesítménye Készülék beállítása	<ul style="list-style-type: none"> ► Növelje az adagolást. Cserélje ki a terméket. ► Használjon öblítőszer. ► Aktiválja az intenzív szárítást (modelltől függően).
Tejszín lerakódások az edényeken (eltávolíthatók)	Rozszul állította be a vízkeménységet Hiányzik a só	<ul style="list-style-type: none"> ► Helyesen állítsa be a vízlágyító berendezést. ► Töltsön be sót.
Tejszín bevonatok, az üveg nemű homályos/fénytelen (nem eltávolítható)	A poharak nem alkalmasak a mosogatógépben való mosogatásra	<ul style="list-style-type: none"> ► Mosogatógépben mosogatható üvegárut használjon. ► Üvegkímélő mosogatószert használjon.
A műanyag/egyéb edények elszíneződtek	Túl kevés a mosogatószer Élelmiszer-színezékek által okozott elszíneződések (paradicsomszósz)	<ul style="list-style-type: none"> ► Tartsa be a gyártó (mosogatószer) előírásait. ► Az elszíneződések jelentéktelenek; a további öblítéseknek eltűnnek.

A program megszakítása ...

A helyes elrendezés ...

Program közben a START gombot kb. 3 másodpercre (Reset) nyomja meg.



A számkijelző „0:01”-t mutat kb. 1 perc múlva a programnak vége, megjelenik a „0:00”.



Kapcsolja ki a készüléket.

A mosogatógépben is elmosogatható edényeket (anélkül, hogy azokon hamu-, viasz-, zsiradék-, festékmaradványok vagy címék lennének; a nagyobb mennyiségű gyümölcsz-, tejtermék- vagy ételmaradékokat nagyjából távolítsa el) a használati utasításnak megfelelően rendezze el, majd ellenőrizze, hogy a mosogatókarok tudnak-e szabadon forogni.