

Votre nouveau sèche-linge

Félicitations ! Vous venez d'opter pour un appareil électroménager moderne et d'un haut niveau de qualité, comme tous les produits de la marque Bosch. Votre sèche-linge se distingue par une faible consommation d'énergie.

Comme tous les sèche-linge qui quittent notre usine, il a fait l'objet de contrôles rigoureux qui nous permettent de garantir son bon état et son bon fonctionnement. Notre service après-vente se tient à votre disposition pour répondre à toute demande de précisions.

Mise au rebut respectueuse de l'environnement

Mettez l'emballage au rebut en respectant l'environnement. Cet appareil a été labellisé conformément à la directive européenne 2002/96/CE relative aux déchets d'équipements électriques et électroniques (DEEE). Le directive définit des dispositions-cadres pour la reprise et le recyclage des appareils usagés au sein des pays de l'UE.

Pour plus d'informations sur nos produits, nos accessoires, nos pièces de rechange et nos services, consultez notre site Internet: www.bosch-home.com

! Respectez les consignes de sécurité énoncées à la page 11 !

! Ne mettez ce sèche-linge en service qu'après avoir lu la notice d'installation et la notice de mise en service et d'utilisation !

Tables des matières

■ Préparatifs	2
■ Réglage des programmes	2
■ Séchage	3/4
■ Remarques concernant le linge...	5
■ Entretien et nettoyage	6
■ Récapitulatif des programmes	7
■ Installation	8
■ Caractéristiques techniques	9
■ Accessoires en option	9
■ Que faire si... / Service après-vente.	10
■ Consignes de sécurité	11

Destination du sèche-linge

- Ce sèche-linge est réservé à un usage exclusivement domestique. Il est destiné
- au séchage des textiles lavés à l'eau uniquement.

! Ne laissez pas les enfants jouer sans surveillance près du sèche-linge !
Eloignez les animaux domestiques du sèche-linge !
Ce sèche-linge est utilisable par les personnes suivantes : enfants à partir de 8 ans, personnes détenant des capacités physiques, sensorielles ou mentales réduites et personnes ne détenant pas l'expérience ou les connaissances nécessaires, à condition que cela ait lieu sous surveillance ou qu'une personne responsable leur en enseigne l'utilisation.

Préparatifs

! Ne mettez jamais un sèche-linge endommagé en service !
Contactez le service après-vente !

! Séchez-vous impérativement les mains !
Ne saisissez le fil que par la prise !

Trier le linge et remplir le tambour

Enlevez tous les objets présents dans les poches.
Pensez à enlever les briquets !
Avant de garnir le tambour, vérifiez qu'il est bien vide !

Sélectionner et régler le programme

Sélectionner un programme de séchage ...

... et le personnaliser

Récapitulatif détaillé des programmes → Page 7

Voyants d'état et de maintenance/ options

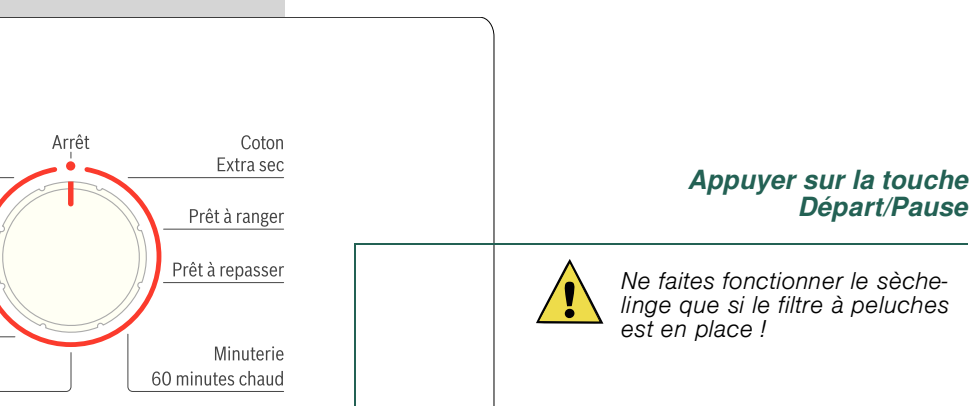

Nettoyer le filtre Clignotant → Nettoyez le filtre à peluches, contrôlez la conduite d'évacuation d'air. → Page 6

■ Délicat Température réduite pour les textiles délicats (polyacryle, polyamide, élasthanne ou acétate, par exemple) avec durée de séchage plus longue.

■ Facile Cette option réduit le froissage du linge et rallonge la phase de protection anti-froissage après la fin du programme.

Avant le premier séchage

Installation : voir page 8
Avant le premier séchage, faites un séchage à vide. → Page 7

Contrôler le sèche-linge

Brancher la prise

Sélectionner et régler le programme

Sélectionner un programme de séchage ...

... et le personnaliser

Récapitulatif détaillé des programmes

Nettoyer le filtre

Clignotant → Nettoyez le filtre à peluches, contrôlez la conduite d'évacuation d'air. → Page 6

■ Délicat Température réduite pour les textiles délicats (polyacryle, polyamide, élasthanne ou acétate, par exemple) avec durée de séchage plus longue.

■ Facile Cette option réduit le froissage du linge et rallonge la phase de protection anti-froissage après la fin du programme.

Séchage

1. Ouvrez la porte et retirez le filtre à peluches.
2. Enlevez les peluches (à la main).
Si le filtre à peluches est fortement encrassé ou bouché, rincez-le à l'eau chaude puis laissez-le sécher !
3. Remettez le filtre à peluches (il doit s'enclencher de manière audible).
4. Enlevez les peluches au niveau de la porte.

Éteindre le sèche-linge

Ramenez le programmeur sur **Arrêt**.
Ne laissez pas le linge dans le sèche-linge !

Retirer le linge

Votre sèche-linge dispose d'une fonction anti-froissage automatique qui fait entrer le tambour en mouvement à certains intervalles pendant 30 minutes après la fin du programme. Le linge reste défilé et aéré pendant 90 minutes si vous avez choisi la fonction **Facile** (selon le modèle).

Fin du programme

dès que le voyant **Fin/Dé foulage** clignote

Interrompre le programme

Rajouter ou retirer du linge

! Le tambour et la porte peuvent être chauds !

i Le cycle de séchage peut être brièvement interrompu pour rajouter ou retirer du linge. Le programme sélectionné doit ensuite se poursuivre jusqu'au bout !

1. Ouvrez la porte. Cette action interrompt le séchage.
2. Rajoutez du linge ou retirez-en puis refermez la porte.
3. Si nécessaire, choisissez un autre programme et d'autres options.
4. Appuyez sur la touche **Départ/Pause**.

Séchage

Nettoyer le filtre à peluches

Nettoyez le filtre à peluches après chaque séchage !

Éteindre le sèche-linge

Ramenez le programmeur sur **Arrêt**.
Ne laissez pas le linge dans le sèche-linge !

Retirer le linge

Votre sèche-linge dispose d'une fonction anti-froissage automatique qui fait entrer le tambour en mouvement à certains intervalles pendant 30 minutes après la fin du programme. Le linge reste défilé et aéré pendant 90 minutes si vous avez choisi la fonction **Facile** (selon le modèle).

Fin du programme

dès que le voyant **Fin/Dé foulage** clignote

Interrompre le programme

Rajouter ou retirer du linge

! Le tambour et la porte peuvent être chauds !

i Le cycle de séchage peut être brièvement interrompu pour rajouter ou retirer du linge. Le programme sélectionné doit ensuite se poursuivre jusqu'au bout !

1. Ouvrez la porte. Cette action interrompt le séchage.
2. Rajoutez du linge ou retirez-en puis refermez la porte.
3. Si nécessaire, choisissez un autre programme et d'autres options.
4. Appuyez sur la touche **Départ/Pause**.

Séchage

Remarques concernant le linge ...

! Respectez impérativement les consignes de sécurité ! → Page 11
Ne séchez pas par exemple les textiles suivants dans le sèche-linge :
- Textiles imperméables à l'air (caoutchoutés, par exemple).
- Textiles délicats (soie, voilages synthétiques) → Froissage !
- Linge souillé par de l'huile.

Avant le premier séchage

Faites un séchage à vide ! Mettez le programmeur sur un programme minuté (→ Page 7) et appuyez sur la touche **Départ/Pause**. À la fin du programme, mettez le programmeur sur **Arrêt**.

Conseils pour le séchage

Pour obtenir un séchage uniforme, trie le linge par type de textile et par programme de séchage.
- Séchez toujours les petites pièces de linge (par ex. chaussettes de bébé) avec de grandes pièces de linge (par ex. serviettes de toilette).
- Fermez les fermetures Éclair, crochets et œillets. Boutonnez les taies et housses. Nouez les ceintures en tissu, les lanières, etc.
- Ne séchez pas excessivement les textiles synthétiques. → Risque de froissage !
Laissez le linge finir de sécher à l'air.
- Ne repassez pas le linge immédiatement après le séchage. Pliez-le et laissez-le reposer un certain temps. → L'humidité résiduelle se répartit uniformément.
- Lors du premier séchage, les textiles fragiles (t-shirts, maillots, par exemple) tendent souvent à rétrécir. → N'utilisez pas le programme **Extra sec**.
- Le linge amidonné ne va que sous réserves au sèche-linge. → L'amidon laisse un revêtement qui gêne le séchage.
- Lors du lavage du linge destiné à passer au sèche-linge, dosez l'assouplissant conformément aux indications du fabricant.
- Si le tambour est peu chargé, utilisez un programme minuté. → Optimisation du séchage.

Protection de l'environnement et économies d'énergie

Avant de sécher le linge, essorez-le soigneusement dans le lave-linge. → Des vitesses d'essorage assez élevées raccourcissent la durée de séchage et réduisent la consommation d'énergie. Essorez aussi les synthétiques.
- Utilisez la charge de linge maximale recommandée, mais ne la dépassez pas. → Récapitulatif des programmes en page 7.
- Pendant le séchage, veillez à ce que la pièce soit bien aérée.
- Nettoyez le filtre à peluches après chaque séchage. → Page 4.

Entretien et nettoyage

Carrosserie du sèche-linge, bandeau de commande

- Frottez ces éléments à l'aide d'un chiffon doux et humide.
- N'utilisez aucun détergent ou solvant agressif.
- Enlevez immédiatement les résidus de produit lessiviel et de détergent.

Conduite d'évacuation d'air

Contrôlez la conduite d'évacuation d'air régulièrement. Nettoyez-la tous les six mois. Veillez à ce qu'elle ne soit pas coulée.

1. Arrêtez le sèche-linge et laissez-le refroidir.
2. Débranchez la prise.
3. Démontez la conduite d'évacuation d'air.
4. Nettoyez la conduite d'évacuation d'air.
5. Remontez la conduite d'évacuation d'air → Notice d'installation de la conduite d'évacuation d'air.

Sondes d'hygrométrie

Le sèche-linge est équipé de sondes d'hygrométrie en acier inoxydable. Ces sondes permettent de mesurer le degré d'humidité du linge. Au fil du temps, elles peuvent se recouvrir d'une fine pellicule de calcaire.

1. Ouvrez la porte.
2. Nettoyez les sondes avec une éponge récurante humide.

! N'utilisez pas de laine d'acier ou de produit abrasif !

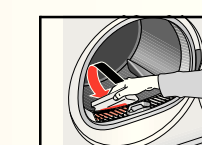

**Coton	max. 6 kg	Textiles résistants, supportant les hautes températures, en coton ou en lin.
**Synthétiques	max. 3 kg	Linge sans repassage en fibres synthétiques ou mélangées, coton sans repassage.
Prêt à repasser		Le linge ressort prêt à repasser (repasser le linge pour éviter le froissage).
Prêt à ranger		Pour le linge comportant une seule épaisseur.
*Extra sec		Pour le linge épais comportant plusieurs épaisseurs en certains endroits.
Minuterie		
60 minutes chaud		
40 minutes chaud	max. 3 kg	Pour les textiles pré-séchés, multi-épaisseurs et délicats (fibres acryliques) ou pour les petits articles de linge. Ce programme convient aussi pour parfaire le séchage.
20 minutes chaud		
20 minutes froid	max. 3 kg	Tous types de textiles. Pour rafraîchir les vêtements peu portés.

*Uniquement pour le programme **Coton**.
 **Degré de séchage réglable → Extra sec, Prêt à ranger et Prêt à repasser (selon le modèle).
 Le degré de séchage peut être réglé de manière fine : les textiles comportant plusieurs épaisseurs nécessitent une durée de séchage plus longue que les textiles n'en comportant qu'une seule. Recommandation : ne les faites pas sécher ensemble !

9204 / 9000772967

9204 / 9000772967

Robert Bosch Hausgeräte GmbH
 Carl-Wery-Str. 34
 81739 München/Deutschland

WTA74101FF

Installation

- Éléments fournis : un sèche-linge, une notice d'installation et une notice de mise en service et d'utilisation.
- Vérifiez que le sèche-linge ne présente pas de dégâts dus au transport !
- Le sèche-linge est lourd. Ne le soulevez pas tout(e) seul(e) !
- Prenez garde à ne pas vous blesser avec les arêtes vives !
- Ne tentez jamais de soulever le sèche-linge par ses pièces saillantes (porte, par exemple) : risque de rupture !
- N'installez pas le sèche-linge dans des locaux à risque de gel ! L'eau, en gelant, pourrait l'endommager !
- En cas de doute, confiez le branchement à un spécialiste !

1. Installation du sèche-linge

- La prise doit rester accessible en permanence !
- Veillez à ce que la surface d'installation soit propre, plane et ferme !
- Installez la conduite d'évacuation d'air. → Notice d'installation de la conduite d'évacuation d'air
- Veillez à maintenir l'environnement du sèche-linge propre.
- Mettez le sèche-linge à l'horizontale à l'aide des pieds à vis situés à l'avant de l'appareil. N'enlevez en aucun cas les pieds à vis !

Retirez tous les accessoires du tambour. Le tambour doit être entièrement vide !

N'installez pas le sèche-linge derrière une porte ou une porte coulissante qui pourrait gêner ou bloquer l'ouverture de la porte du sèche-linge. Ainsi, les enfants ne risqueront pas de s'enfermer et de mettre leur vie en danger.

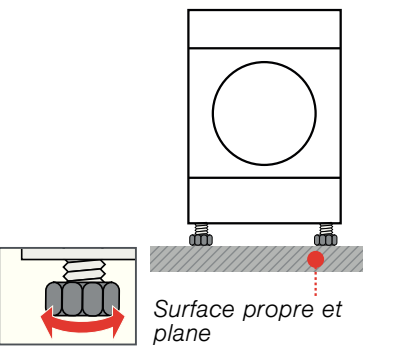

2. Raccordement au secteur

- Consignes de sécurité → Page 11
- Branchez le sèche-linge à une prise de courant alternatif équipée d'une terre, conformément à la réglementation. En cas de doute, faites vérifier la prise par un spécialiste !
 - La tension du secteur et la tension indiquée sur la plaque signalétique du sèche-linge (→ Page 9) doivent concorder !
 - Les données de branchement et l'ampérage nécessaire du fusible/disjoncteur figurent sur la plaque signalétique.

Caractéristiques techniques

● Dimensions (p x l x h)	60 x 60 x 85 cm
Poids	env. 35 kg
Charge max. de linge	6 kg
Température ambiante	5 - 35 °C
Tension de fonctionnement	220 - 240 V
Puissance absorbée	2 200 W
Ampérage fusible/disjoncteur	10 A
Numéro de série	
Numéro de fabrication	→ Plaque signalétique ou intérieur de la porte

La plaque signalétique se trouve au dos du sèche-linge.

● **Valeurs de consommation** Les valeurs qui suivent sont indicatives. Elles ont été déterminées dans des conditions normalisées. Des variations allant jusqu'à 10 % sont possibles.

	Vitesse d'essorage en tr/min (humidité résiduelle)	Durée de séchage** en min. dont 8 min. de refroidissement	Consommation d'énergie** en kWh
Coton 6 kg			
Prêt à ranger*	1 400 (env. 50 %)	100	3,00
	1 000 (env. 60 %)	120	3,38
	800 (env. 70 %)	140	4,00
Prêt à repasser*	1 400 (env. 50 %)	78	2,00
	1 000 (env. 60 %)	93	2,00
	800 (env. 70 %)	108	3,00
Synthétiques 3 kg			
Prêt à ranger*	800 (env. 40 %)	44	1,00
	600 (env. 50 %)	55	1,00

*Programmes de contrôle selon DIN EN 61 121
 **Les valeurs réelles peuvent différer des valeurs indiquées en fonction de la tension électrique (surtension/sous-tension), du type de textile, de la composition du linge à sécher, de l'humidité résiduelle du textile et de la quantité de chargement.

Accessoires en option (disponibles auprès du service après-vente)

WIZ 1130	Garniture pour gaine d'évacuation d'air (selon modèle) L'air peut être évacué directement via une gaine.
WIZ 11311	Kit de liaison de l'ensemble lave-linge/sèche-linge Pour gagner de la place, il est possible de placer le sèche-linge sur un lave-linge adéquat de même profondeur et de même largeur. Pour fixer le sèche-linge au lave-linge, utilisez impérativement le kit de liaison ! Si la profondeur du dessus du lave-linge est inférieure à 544 mm, contactez le service après-vente ou le commerçant.

Que faire si ...

- Si vous ne pouvez pas remédier vous-même au problème (par ex. arrêt/marche), veuillez contacter notre service après-vente. Nous nous efforcerons de trouver une solution pour vous éviter le déplacement d'un technicien. Ayez confiance en la compétence du fabricant. Faites appel à nous. Vous aurez ainsi la garantie que la réparation est effectuée par des techniciens dûment formés, avec des pièces de rechange d'origine. Vous trouverez les coordonnées du **service après-vente** ici-même ou dans la liste ci-jointe :
 – B 070 222 141
 – FR 01 40 10 11 00
 – CH 0848 840 040
 Veuillez indiquer au service après-vente le numéro de produit (E-Nr.) et le numéro de fabrication (FD-Nr.) de l'appareil (voir du côté intérieur du hublot). Placez le sélecteur sur **Arrêt** et débranchez la prise.
- Le voyant **Départ**/Pause ne s'allume pas. Avez-vous branché la prise ? Avez-vous choisi un programme ? Vérifiez le fusible correspondant à la prise.
- Le voyant **Nettoyer le filtre** clignote. Nettoyez le filtre à peluches. → Page 4 Vérifiez que la conduite d'évacuation d'air n'est pas bouchée ou coulée. Nettoyez la conduite d'évacuation d'air. → Page 6 Si nécessaire, nettoyez la grille anti-insectes de la gaine d'évacuation d'air.
- Le sèche-linge ne démarre pas. Avez-vous appuyé sur la touche **Départ**/Pause ? La porte est-elle fermée ? Avez-vous réglé le programme ?
- Interruption du programme peu après le démarrage. La température ambiante est-elle supérieure à 5 °C ?
- De l'eau sort de l'appareil. Ajustez l'horizontalité du sèche-linge.
- La porte s'ouvre toute seule. Pour fermer la porte, poussez-la jusqu'à ce qu'elle s'enclenche de façon audible.
- Le linge n'atteint pas le degré de séchage voulu ou le séchage dure trop longtemps. Nettoyez le filtre à peluches. → Page 4. Température ambiante supérieure à 35 °C → Aérez suffisamment. Vous avez peut-être réglé un programme inapproprié ? → Page 7 Le sèche-linge est peut-être installé trop à l'étroit ? → Laissez suffisamment d'espace autour pour que l'air puisse circuler. Coupure de courant → Faites redémarrer le sèche-linge. Fine pellicule de calcaire sur les sondes d'hygrométrie. → Nettoyez les sondes. → Page 6
- Linge humide. Utilisez le programme de séchage immédiatement au dessus ou ajoutez un programme minuté. → Page 7 Le linge chaud est moins humide qu'il ne paraît au toucher !
- Forte augmentation de l'humidité dans le local. Veillez à ce que l'aération de la pièce soit suffisante.
- Un voyant ou plusieurs clignote(nt). Nettoyez le filtre à peluches. → Page 4 Vérifier les conditions d'installation. → Page 8 Vérifiez que la conduite d'évacuation d'air n'est pas bouchée ou coulée. Nettoyez la conduite d'évacuation d'air. → Page 6 Arrêtez le sèche-linge, laissez-le refroidir, remettez-le en marche et redémarrez le programme.
- Coupure de courant. Retirez immédiatement le linge du sèche-linge et étendez-le (le linge peut être chaud).
- Eau de condensation dans la gaine d'évacuation d'air. La gaine d'évacuation d'air est peut-être trop longue. Contrôlez la longueur maximale admissible et vérifiez les autres points. → Notice d'installation de la conduite d'évacuation d'air

Consignes de sécurité

- **Cas d'urgence** – Débranchez immédiatement la prise ou coupez le courant au niveau du fusible/disjoncteur.
- **Ne vous servez du sèche-linge...** – que dans les pièces intérieures de votre domicile privé. – que pour sécher des textiles.
- **Le sèche-linge...** – ne doit pas être utilisé à des fins autres que celles décrites. – ne doit pas être modifié (mécanisme ou caractéristiques).
- **Danger** – Les enfants et les personnes n'ayant pas lu la notice ne sont pas autorisés à utiliser le sèche-linge. – Ne laissez pas les enfants jouer près du sèche-linge sans surveillance. – Eloignez les animaux domestiques du sèche-linge. – Enlevez tous les objets présents dans les poches des vêtements. Attention notamment aux briquets. → **Risque d'explosion !** – Ne vous appuyez pas et ne vous asseyez pas sur la porte. → **Risque de renversement !** – Ouvrez la porte prudemment. Il est possible que de la vapeur chaude s'échappe.
- **Installation** – Ne laissez pas traîner les câbles et les conduites. → **Risque de chute !** – Ne faites pas fonctionner le sèche-linge en cas de risque de gel ! – Respectez impérativement les consignes de sécurité de la notice d'installation de la conduite d'évacuation !
- **Raccordement au secteur** – Branchez le sèche-linge à une prise de courant alternatif équipée d'une terre, conformément à la réglementation, faute de quoi, la sécurité n'est pas garantie. – Les fils aboutissant à la prise doivent avoir une section suffisante. – Le disjoncteur doit être de type différentiel et arborer ce symbole : – La prise du sèche-linge et la prise murale doivent concorder. – N'utilisez pas de blocs multiprises ni de rallonges. – Ne branchez pas/ne débranchez pas la prise avec les mains mouillées. → **Risque d'électrocution !** – Pour débrancher la prise, ne tirez jamais sur le cordon. – Veillez à ne pas endommager le cordon d'alimentation. → **Risque d'électrocution !**
- **Utilisation** – Ne mettez que du linge dans le tambour. Vérifiez le contenu du tambour avant de mettre le sèche-linge en marche ! – N'utilisez pas le sèche-linge si le linge est entré en contact avec des solvants, de l'huile, de la cire, de la graisse ou de la peinture (laques, produits détachants, essence de nettoyage, etc.). → **Risque d'incendie/d'explosion !** – Risque lié à la poussière (charbon, farine, par exemple) : n'utilisez pas le sèche-linge. → **Risque d'explosion !** – N'utilisez pas le sèche-linge si le linge contient de la mousse/du caoutchouc mousse. Il risque de détruire les matériaux élastiques ; la déformation du matériau mousse, de son côté, risque d'endommager le sèche-linge. – Éteignez le sèche-linge à la fin du programme.
- **Défaut** – N'utilisez pas le sèche-linge s'il est défectueux ou si vous soupçonnez la présence d'un défaut. Confiez sa réparation au service après-vente. – N'utilisez pas le sèche-linge si son cordon d'alimentation est défectueux. Pour éviter des risques inutiles, confiez sa réparation au service après-vente.
- **Pièces de rechange** – Pour des raisons de sécurité, n'utilisez que des pièces de rechange et des accessoires d'origine.
- **Mise au rebut** – Sèche-linge : débranchez **d'abord** la prise et sectionnez **ensuite** le cordon d'alimentation du sèche-linge. Confiez l'appareil au service de ramassage adéquat. – Emballage : ne permettez pas aux enfants de jouer avec les pièces de l'emballage. → **Risque d'asphyxie !** – Tous les matériaux sont respectueux de l'environnement et recyclables. Mettez l'emballage au rebut en respectant l'environnement.



Sèche-linge

fr Notice d'utilisation

Votre nouveau sèche-linge

Félicitations ! Vous venez d'opter pour un appareil électroménager moderne et d'un haut niveau de qualité, comme tous les produits de la marque Bosch.
 Votre sèche-linge se distingue par une faible consommation d'énergie.

Comme tous les sèche-linge qui quittent notre usine, il a fait l'objet de contrôles rigoureux qui nous permettent de garantir son bon état et son bon fonctionnement.
 Notre service après-vente se tient à votre disposition pour répondre à toute demande de précisions.

Mise au rebut respectueuse de l'environnement

Mettez l'emballage au rebut en respectant l'environnement.
 Cet appareil a été labellisé conformément à la directive européenne 2002/96/CE relative aux déchets d'équipements électriques et électroniques (DEEE).
 Le directive définit des dispositions-cadres pour la reprise et le recyclage des appareils usagés au sein des pays de l'UE.

Pour plus d'informations sur nos produits, nos accessoires, nos pièces de rechange et nos services, consultez notre site Internet: www.bosch-home.com



Respectez les consignes de sécurité énoncées à la page 11 !



Ne mettez ce sèche-linge en service qu'après avoir lu la notice d'installation et la notice de mise en service et d'utilisation !

Tables des matières Page

■ Préparatifs	2
■ Réglage des programmes	2
■ Séchage	3/4
■ Remarques concernant le linge...	5
■ Entretien et nettoyage	6
■ Récapitulatif des programmes	7
■ Installation	8
■ Caractéristiques techniques	9
■ Accessoires en option	9
■ Que faire si... / Service après-vente	10
■ Consignes de sécurité	11

Destination du sèche-linge

- Ce sèche-linge est réservé à un usage exclusivement domestique. Il est destiné
- au séchage des textiles lavés à l'eau uniquement.



*Ne laissez pas les enfants jouer sans surveillance près du sèche-linge !
 Eloignez les animaux domestiques du sèche-linge !
 Ce sèche-linge est utilisable par les personnes suivantes : enfants à partir de 8 ans, personnes détenant des capacités physiques, sensorielles ou mentales réduites et personnes ne détenant pas l'expérience ou les connaissances nécessaires, à condition que cela ait lieu sous surveillance ou qu'une personne responsable leur en enseigne l'utilisation.*

Préparatifs Installation : voir page 8

Avant faites u



*Ne mettez jamais un sèche-linge endommagé en service !
 Contactez le service après-vente !*



*Séchez-vous impérativement les mains !
 Ne saisissez le fil que par la prise !*



Trier le linge et remplir

*Enlevez tous les objets présents dans les poches.
 Pensez à enlever les briquets !
 Avant de garnir le tambour, vérifiez qu'il est bien*

Sélectionner et régler

Sélectionner un progr...

Voyants d'état et de maintenance/ options

Programmeur

Récapitulatif détaillé des program...

Départ Pause	Délicat	Facile	Fin/ Défouillage	Synthétiques Prêt à ranger	Arrêt	Coton Extra sec
				Prêt à repasser		Prêt à ranger
				20 minutes froid		Prêt à repasser
				20 minutes chaud		
			Nettoyer le filtre	40 minutes chaud		Minuterie 60 minutes chaud

Nettoyer le filtre

Clignotant → Nettoyez le filtre à peluches, contrôlez la conduite d'évacuation d'air. → Page 6

■ Délicat

Température réduite pour les textiles délicats (polyacryle, polyamide, élasthanne, acétate, par exemple) avec durée de séchage plus longue.

■ Facile

Cette option réduit le froissage du linge et rallonge la phase de protection anti-fro

Ne faites linge que est en pla

le premier séchage,
in séchage à vide. → Page 7

**Contrôler le
sèche-linge**



**Brancher
la prise**



Nettoyer le tambour

es.

n vide !

Choisir le programme

amme de séchage ...

Personnaliser le programme

mes → Page 7

**Appuyer sur la touche
Départ/Pause**

fonctionner le sèche-
si le filtre à peluches
est encrassé !

me ou

blanchissage

Séchage

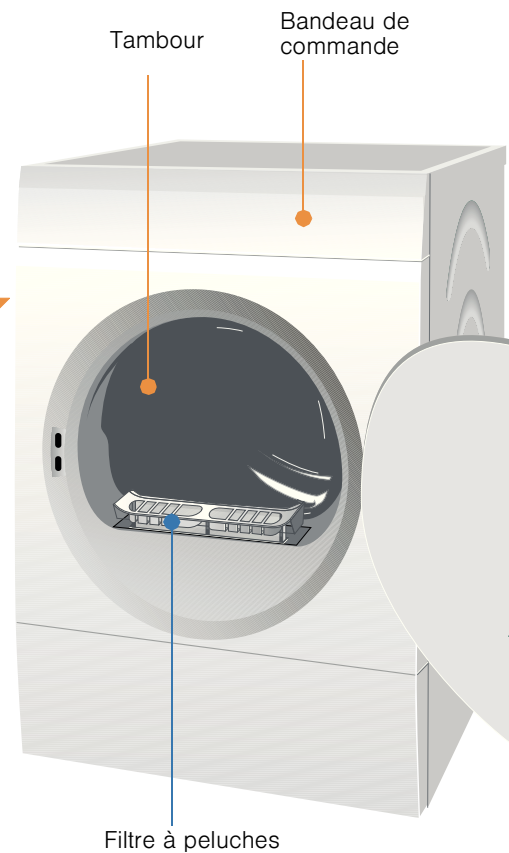

Nettoyer le filtre à peluches

Nettoyez le filtre à peluches après chaque séchage !

1. Ouvrez la porte et retirez le filtre à peluches.
2. Enlevez les peluches (à la main).
Si le filtre à peluches est fortement encrassé ou bouché, rincez-le à l'eau chaude puis laissez-le sécher !
3. Remettez le filtre à peluches (il doit s'enclencher de manière audible).
4. Enlevez les peluches au niveau de la porte.

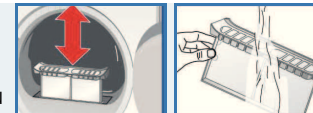

Éteindre le sèche-linge

Ramenez le programmateur sur **Arrêt**.

Ne laissez pas le linge dans le sèche-linge !

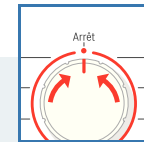

Retirer le linge

Votre sèche-linge dispose d'une fonction anti-froissage automatique qui fait entrer le tambour en mouvement à certains intervalles pendant 30 minutes après la fin du programme. Le linge reste défoulé et aéré pendant 90 minutes si vous avez choisi la fonction **Facile** (selon le modèle).

1

2

3

Fin du programme dès que le voyant **Fin/Défouillage** clignote

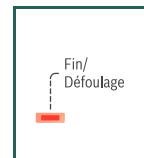

Interrompre le programme Rajouter ou retirer du linge



Le tambour et la porte peuvent être chauds !



Le cycle de séchage peut être brièvement interrompu pour rajouter ou retirer du linge. Le programme sélectionné doit ensuite se poursuivre jusqu'au bout !

1. Ouvrez la porte. Cette action interrompt le séchage.
2. Rajoutez du linge ou retirez-en puis refermez la porte.
3. Si nécessaire, choisissez un autre programme et d'autres options.
4. Appuyez sur la touche **Départ/Pause**.

Remarques concernant le linge ...



Symboles d'entretien des textiles

Respectez les instructions d'entretien fournies par le fabricant !

- Séchage à température normale.
- Séchage à basse température → Choisissez en plus **Délicat**.
- Ne pas sécher en machine.



Respectez impérativement les consignes de sécurité ! → Page 11
Ne séchez pas par exemple les textiles suivants dans le sèche-linge :
- Textiles imperméables à l'air (caoutchoutés, par exemple).
- Textiles délicats (soie, voilages synthétiques) → Froissage !
- Linge souillé par de l'huile.



Avant le premier séchage

- Faites un séchage à vide ! Mettez le programmeur sur un programme minuté (→ Page 7) et appuyez sur la touche **Départ**/Pause. À la fin du programme, mettez le programmeur sur **Arrêt**.



Conseils pour le séchage

- Pour obtenir un séchage uniforme, triez le linge par type de textile et par programme de séchage.
- Séchez toujours les petites pièces de linge (par ex. chaussettes de bébé) avec de grandes pièces de linge (par ex. serviettes de toilette).
- Fermez les fermetures Éclair, crochets et œillets. Boutonnez les taies et housses. Nouez les ceintures en tissu, les lanières, etc.
- Ne séchez pas excessivement les textiles synthétiques. → Risque de froissage ! Laissez le linge finir de sécher à l'air.
- Ne repassez pas le linge immédiatement après le séchage. Pliez-le et laissez-le reposer un certain temps. → L'humidité résiduelle se répartit uniformément.
- Lors du premier séchage, les textiles fragiles (t-shirts, maillots, par exemple) tendent souvent à rétrécir. → N'utilisez pas le programme **Extra sec**.
- Le linge amidonné ne va que sous réserves au sèche-linge. → L'amidon laisse un revêtement qui gêne le séchage.
- Lors du lavage du linge destiné à passer au sèche-linge, dosez l'assouplissant conformément aux indications du fabricant.
- Si le tambour est peu chargé, utilisez un programme minuté. → Optimisation du séchage.

Protection de l'environnement et économies d'énergie

- Avant de sécher le linge, essorez-le soigneusement dans le lave-linge. → Des vitesses d'essorage assez élevées raccourcissent la durée de séchage et réduisent la consommation d'énergie. Essorez aussi les synthétiques.
- Utilisez la charge de linge maximale recommandée, mais ne la dépassez pas. → *Récapitulatif des programmes en page 7.*
- Pendant le séchage, veillez à ce que la pièce soit bien aérée.
- Nettoyez le filtre à peluches après chaque séchage. → Page 4.

Entretien et nettoyage



Uniquement appareil éteint !



Carrosserie du sèche-linge, bandeau de commande

- Frottez ces éléments à l'aide d'un chiffon doux et humide.
- N'utilisez aucun détergent ou solvant agressif.
- Enlevez immédiatement les résidus de produit lessiviel et de détergent.



Conduite d'évacuation d'air

Contrôlez la conduite d'évacuation d'air régulièrement. Nettoyez-la tous les six mois. Veillez à ce qu'elle ne soit pas coudée.

1. Arrêtez le sèche-linge et laissez-le refroidir.
2. Débranchez la prise.
3. Démontez la conduite d'évacuation d'air.
4. Nettoyez la conduite d'évacuation d'air.
5. Remontez la conduite d'évacuation d'air → Notice d'installation de la conduite d'évacuation d'air.



Sondes d'hygrométrie

Le sèche-linge est équipé de sondes d'hygrométrie en acier inoxydable. Ces sondes permettent de mesurer le degré d'humidité du linge. Au fil du temps, elles peuvent se recouvrir d'une fine pellicule de calcaire.

1. Ouvrez la porte.
2. Nettoyez les sondes avec une éponge récurante humide.



N'utilisez pas de laine d'acier ou de produit abrasif !



Récapitulatif des programmes

(voir aussi page 5)
Triez le linge par type de textile. Les textiles doivent supporter le séchage au sèche-linge.

Après le séchage :	↻ repasser	↻ repasser légèrement	↻ ne pas repasser	↻ repasser à la machine
PROGRAMMES				
**Coton	max. 6 kg	Textiles résistants, supportant les hautes températures, en coton ou en lin.		
**Synthétiques	max. 3 kg	Linge sans repassage en fibres synthétiques ou mélangées, coton sans repassage.		
Prêt à repasser	↻ ↻ ↻ ↻ ↻	Le linge ressort prêt à repasser (repassez le linge pour éviter le froissage).		
Prêt à ranger	↻ ↻ ↻ ↻ ↻	Pour le linge comportant une seule épaisseur.		
*Extra sec	↻ ↻ ↻ ↻ ↻	Pour le linge épais comportant plusieurs épaisseurs en certains endroits.		
Minuterie				
60 minutes chaud				
40 minutes chaud	max. 3 kg			
20 minutes chaud				
20 minutes froid	max. 3 kg			

*uniquement pour le programme **Coton**.

**Degré de séchage réglable → Extra sec, Prêt à ranger et Prêt à repasser (selon le modèle).

Le degré de séchage peut être réglé de manière fine ; les textiles comportant plusieurs épaisseurs nécessitent une durée de séchage plus longue que les textiles n'en comportant qu'une seule. Recommandation : ne les faites pas sécher ensemble !

92047 9000772967



Robert Bosch Hausgeräte GmbH
Carl-Wery-Str. 34
81739 München/Deutschland

WTAT4101FF

Installation

- Éléments fournis : un sèche-linge, une notice d'installation et une notice de mise en service et d'utilisation.
- Vérifiez que le sèche-linge ne présente pas de dégâts dus au transport !
- Le sèche-linge est lourd. Ne le soulevez pas tout(e) seul(e) !
- Prenez garde à ne pas vous blesser avec les arêtes vives !
- Ne tentez jamais de soulever le sèche-linge par ses pièces saillantes (porte, par exemple) : risque de rupture !
- N'installez pas le sèche-linge dans des locaux à risque de gel ! L'eau, en gelant, pourrait l'endommager !
- En cas de doute, confiez le branchement à un spécialiste !

1. Installation du sèche-linge

- La prise doit rester accessible en permanence !
- Veillez à ce que la surface d'installation soit propre, plane et ferme !
- Installez la conduite d'évacuation d'air. → Notice d'installation de la conduite d'évacuation d'air
- Veillez à maintenir l'environnement du sèche-linge propre.
- Mettez le sèche-linge à l'horizontale à l'aide des pieds à vis situés à l'avant de l'appareil. N'enlevez en aucun cas les pieds à vis !



Retirez tous les accessoires du tambour. Le tambour doit être entièrement vide !



N'installez pas le sèche-linge derrière une porte ou une porte coulissante qui pourrait gêner ou bloquer l'ouverture de la porte du sèche-linge. Ainsi, les enfants ne risqueront pas de s'enfermer et de mettre leur vie en danger.

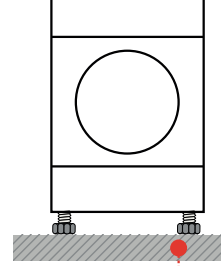
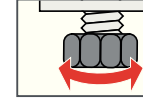

Surface propre et plane

2.

Raccordement au secteur Consignes de sécurité → Page 11

- Branchez le sèche-linge à une prise de courant alternatif équipée d'une terre, conformément à la réglementation. En cas de doute, faites vérifier la prise par un spécialiste !
- La tension du secteur et la tension indiquée sur la plaque signalétique du sèche-linge (→ Page 9) doivent concorder !
- Les données de branchement et l'ampérage nécessaire du fusible/disjoncteur figurent sur la plaque signalétique.

Caractéristiques techniques

● Dimensions (p x l x h)	60 x 60 x 85 cm
Poids	env. 35 kg
Charge max. de linge	6 kg
Température ambiante	5 - 35 °C
Tension de fonctionnement	220 - 240 V
Puissance absorbée	2 200 W
Ampérage fusible/disjoncteur	10 A
Numéro de série	
Numéro de fabrication	→ Plaque signalétique ou intérieur de la porte

La plaque signalétique se trouve au dos du sèche-linge.

- **Valeurs de consommation** Les valeurs qui suivent sont indicatives. Elles ont été déterminées dans des conditions normalisées. Des variations allant jusqu'à 10 % sont possibles.

	Vitesse d'essorage en tr/min (humidité résiduelle)	Durée de séchage** en min. dont 8 min. de refroidissement	Consommation d'énergie** en kWh
Coton 6 kg			
Prêt à ranger*	1 400 (env. 50 %)	100	3,00
	1 000 (env. 60 %)	120	3,38
	800 (env. 70 %)	140	4,00
Prêt à repasser*	1 400 (env. 50 %)	78	2,00
	1 000 (env. 60 %)	93	2,00
	800 (env. 70 %)	108	3,00
Synthétiques 3 kg			
Prêt à ranger*	800 (env. 40 %)	44	1,00
	600 (env. 50 %)	55	1,00

*Programmes de contrôle selon DIN EN 61121

**Les valeurs réelles peuvent différer des valeurs indiquées en fonction de la tension électrique (surtension/sous-tension), du type de textile, de la composition du linge à sécher, de l'humidité résiduelle du textile et de la quantité de chargement.

Accessoires en option (disponibles auprès du service après-vente)

WTZ 1130 **Garniture pour gaine d'évacuation d'air** (selon modèle)
L'air peut être évacué directement via une gaine.

WTZ 1131 **Kit de liaison de l'ensemble lave-linge/sèche-linge**
Pour gagner de la place, il est possible de placer le sèche-linge sur un lave-linge adéquat de même profondeur et de même largeur. Pour fixer le sèche-linge au lave-linge, utilisez **impérativement** le kit de liaison ! Si la profondeur du dessus du lave-linge est inférieure à 544 mm, contactez le service après-vente ou le commerçant.

Que faire si ...



Si vous ne pouvez pas remédier vous-même au problème (par ex. arrêt/marche), veuillez contacter notre service après-vente. Nous nous efforcerons de trouver une solution pour vous éviter le déplacement d'un technicien. Ayez confiance en la compétence du fabricant. Faites appel à nous. Vous aurez ainsi la garantie que la réparation est effectuée par des techniciens dûment formés, avec des pièces de rechange d'origine. Vous trouverez les coordonnées du **service après-vente** ici-même ou dans la liste ci-jointe:

- B 070 222 141
- FR 01 40 10 11 00
- CH 0848 840 040

Veuillez indiquer au service après-vente le numéro de produit (E-Nr.) et le numéro de fabrication (FD-Nr.) de l'appareil (voir du côté intérieur du hublot). Placez le sélecteur sur **Arrêt** et débranchez la prise.

- Le voyant **Départ**/Pause ne s'allume pas. Avez-vous branché la prise ? Avez-vous choisi un programme ? Vérifiez le fusible correspondant à la prise.
- Le voyant **Nettoyer le filtre** clignote. Nettoyez le filtre à peluches. → Page 4 Vérifiez que la conduite d'évacuation d'air n'est pas bouchée ou coudée. Nettoyez la conduite d'évacuation d'air. → Page 6 Si nécessaire, nettoyez la grille anti-insectes de la gaine d'évacuation d'air.
- Le sèche-linge ne démarre pas. Avez-vous appuyé sur la touche **Départ**/Pause ? La porte est-elle fermée ? Avez-vous réglé le programme ?
- Interruption du programme peu après le démarrage. La température ambiante est-elle supérieure à 5 °C ?
- De l'eau sort de l'appareil. Ajustez l'horizontalité du sèche-linge.
- La porte s'ouvre toute seule. Pour fermer la porte, poussez-la jusqu'à ce qu'elle s'encrante de façon audible.
- Le linge n'atteint pas le degré de séchage voulu ou le séchage dure trop longtemps. Nettoyez le filtre à peluches. → Page 4. Température ambiante supérieure à 35 °C → Aérez suffisamment. Vous avez peut-être réglé un programme inapproprié ? → Page 7 Le sèche-linge est peut-être installé trop à l'étroit ? → Laissez suffisamment d'espace autour pour que l'air puisse circuler. Coupure de courant → Faites redémarrer le sèche-linge. Fine pellicule de calcaire sur les sondes d'hygrométrie. → Nettoyez les sondes. → Page 6
- Linge humide. Utilisez le programme de séchage immédiatement au dessus ou ajoutez un programme minuté. → Page 7 Le linge chaud est moins humide qu'il ne paraît au toucher !
- Forte augmentation de l'humidité dans le local. Veillez à ce que l'aération de la pièce soit suffisante.
- Un voyant ou plusieurs clignote(nt). Nettoyez le filtre à peluches. → Page 4 Vérifier les conditions d'installation. → Page 8 Vérifiez que la conduite d'évacuation d'air n'est pas bouchée ou coudée. Nettoyez la conduite d'évacuation d'air. → Page 6 Arrêtez le sèche-linge, laissez-le refroidir, remettez-le en marche et redémarrez le programme.
- Coupure de courant. Retirez immédiatement le linge du sèche-linge et étendez-le (le linge peut être chaud).
- Eau de condensation dans la gaine d'évacuation d'air. La gaine d'évacuation d'air est peut-être trop longue. Contrôlez la longueur maximale admissible et vérifiez les autres points. → Notice d'installation de la conduite d'évacuation d'air

Consignes de sécurité



- Cas d'urgence** – Débranchez immédiatement la prise ou coupez le courant au niveau du fusible/disjoncteur.
- Ne vous servez du sèche-linge...** – que dans les pièces intérieures de votre domicile privé.
– que pour sécher des textiles.
- Le sèche-linge...** – ne doit pas être utilisé à des fins autres que celles décrites.
– ne doit pas être modifié (mécanisme ou caractéristiques).
- Danger** – Les enfants et les personnes n'ayant pas lu la notice ne sont pas autorisés à utiliser le sèche-linge.
– Ne laissez pas les enfants jouer près du sèche-linge sans surveillance.
– Eloignez les animaux domestiques du sèche-linge.
– Enlevez tous les objets présents dans les poches des vêtements. Attention notamment aux briquets. → **Risque d'explosion !**
– Ne vous appuyez pas et ne vous asseyez pas sur la porte.
→ **Risque de renversement !**
– Ouvrez la porte prudemment. Il est possible que de la vapeur chaude s'échappe.
- Installation** – Ne laissez pas traîner les câbles et les conduites. → **Risque de chute !**
– Ne faites pas fonctionner le sèche-linge en cas de risque de gel !
– Respectez impérativement les consignes de sécurité de la notice d'installation de la conduite d'évacuation !
- Raccordement au secteur** – Branchez le sèche-linge à une prise de courant alternatif équipée d'une terre, conformément à la réglementation, faute de quoi, la sécurité n'est pas garantie.
– Les fils aboutissant à la prise doivent avoir une section suffisante.
– Le disjoncteur doit être de type différentiel et arborer ce symbole : 
– La prise du sèche-linge et la prise murale doivent concorder.
– N'utilisez pas de blocs multiprises ni de rallonges.
– Ne branchez pas/ne débranchez pas la prise avec les mains mouillées.
→ **Risque d'électrocution !**
– Pour débrancher la prise, ne tirez jamais sur le cordon.
– Veillez à ne pas endommager le cordon d'alimentation.
→ **Risque d'électrocution !**
- Utilisation** – Ne mettez que du linge dans le tambour.
Vérifiez le contenu du tambour avant de mettre le sèche-linge en marche !
– N'utilisez pas le sèche-linge si le linge est entré en contact avec des solvants, de l'huile, de la cire, de la graisse ou de la peinture (laques, produits détachants, essence de nettoyage, etc.). → **Risque d'incendie/d'explosion !**
– Risque lié à la poussière (charbon, farine, par exemple) : n'utilisez pas le sèche-linge. → **Risque d'explosion !**
– N'utilisez pas le sèche-linge si le linge contient de la mousse/du caoutchouc mousse. Il risque de détruire les matériaux élastiques ; la déformation du matériau mousse, de son côté, risque d'endommager le sèche-linge.
– Éteignez le sèche-linge à la fin du programme.
- Défaut** – N'utilisez pas le sèche-linge s'il est défectueux ou si vous soupçonnez la présence d'un défaut.
Confiez sa réparation au service après-vente.
– N'utilisez pas le sèche-linge si son cordon d'alimentation est défectueux. Pour éviter des risques inutiles, confiez sa réparation au service après-vente.
- Pièces de rechange** – Pour des raisons de sécurité, n'utilisez que des pièces de rechange et des accessoires d'origine.
- Mise au rebut** – Sèche-linge : débranchez **d'abord** la prise et sectionnez **ensuite** le cordon d'alimentation du sèche-linge. Confiez l'appareil au service de ramassage adéquat.
– Emballage : ne permettez pas aux enfants de jouer avec les pièces de l'emballage. → **Risque d'asphyxie !**
– Tous les matériaux sont respectueux de l'environnement et recyclables. Mettez l'emballage au rebut en respectant l'environnement.



Sèche-linge

 **BOSCH**

fr Notice d'utilisation