



9000750396 020412



de Montageanleitung
 en Installation instructions
 fr Notice d'installation
 it Istruzioni d'installazione
 nl Installatie-instructies
 da Installationsvejledning
 pt Instruções de instalação
 es Instrucciones de montaje
 el Οδηγίες εγκατάστασης

no Installasjonsveiledning
 sv Installationsanvisningar
 fi Asennusohjeet
 ru Инструкция по установке
 cs Pokyny k instalaci
 pl Instrukcje montażu
 tr Kurulum talimatları

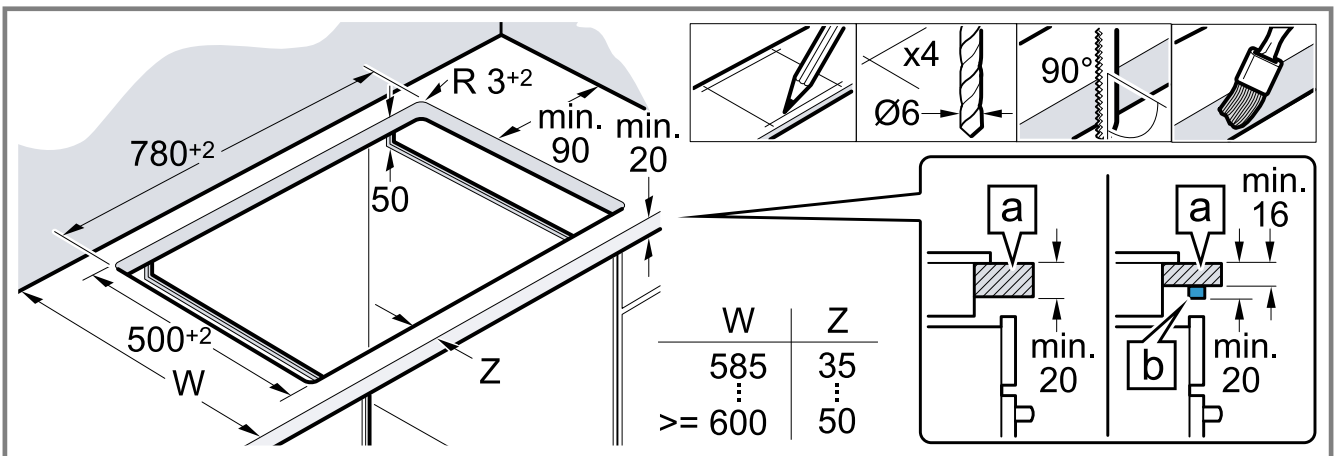

1

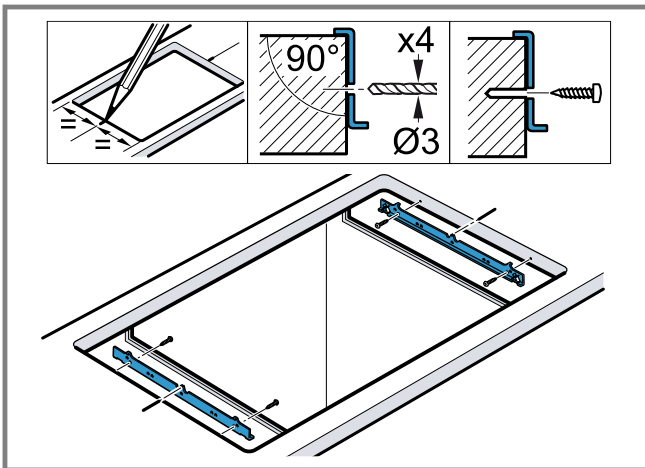

2

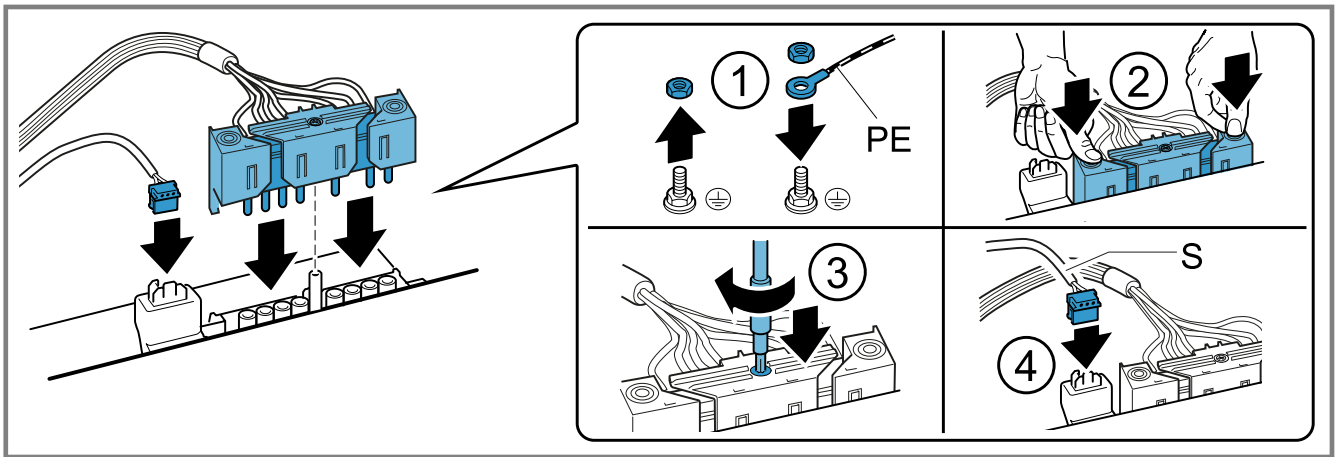

3

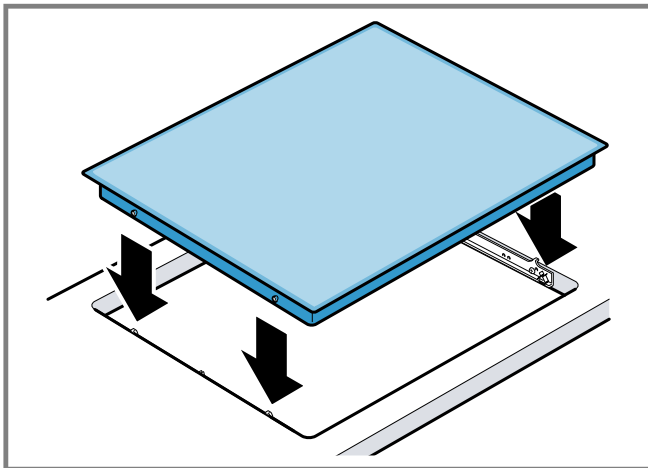

4

de



Sichere Montage

Beachten Sie diese Sicherheitshinweise, wenn Sie das Gerät montieren.

- Elektrischer Anschluss nur durch konzessioniertes Fachpersonal. Bei Falschanschluss erlischt die Garantie.
- Nur ein fachgerechter Einbau nach dieser Montageanweisung garantiert einen sicheren Gebrauch. Bei Schäden durch nicht fachgerechten Einbau haftet der Monteur.
- Kochfeld und Herd nur von der gleichen Marke und mit gleichem Kombinationspunkt.
- Der Berührungsschutz muss durch den Einbau gewährleistet sein.
- Montageanweisung des Herds beachten.

Möbel vorbereiten

Die Arbeitsplatte muss eben, waagrecht und stabil sein.

- Die Einbaumöbel müssen mindestens 90°C hitzebeständig sein.
- Bei entsprechendem Unterbau  können auch Arbeitsplatten  bis 16mm verwendet werden.
- Die Schnittflächen hitzebeständig versiegeln.

- Wenn Teile der Unterseite der Mulde im Nachbar-möbel berührbar sind, muss ein Zwischenboden mit 5 mm Abstand zur Unterseite der Mulde montiert werden.

→ Abb. **1**

Montage Befestigungsschienen

Bei Arbeitsplatten aus Stein-Werkstoffen die Befestigungsschienen ankleben.

→ Abb. **2**

Kochfeld anschließen

Voraussetzung: Der Herd muss am Netz angeschlossen, aber spannungslos sein.

1. Den Schutzleiter **PE** (grün/gelb) des Kochfeldes an die Erdungstelle  des Herds anschrauben.
2. Die Poly-Box am Herd einstecken.
3. Die Poly-Box festschrauben.
4. Die Datenleitung **S** anstecken.

→ Abb. **3**

Kochfeld einsetzen

Die Leitungen nicht einklemmen und nicht über scharfe Kanten führen.

- Das Kochfeld in die Rastung drücken.

→ Abb. **4**

Kochfeld ausbauen

1. Das Gerät spannungslos machen.
2. Den Herd herausziehen und vor dem Möbel (gegebenenfalls auf einem Podest) abstellen.
3. Die Datenleitung **S** abstecken.
4. Die Schraube der Poly-Box lösen und die Poly-Box abstecken.

5. Zuletzt den Schutzleiter **PE** (grün/gelb) von der Erdungsschraube lösen.
6. Das Kochfeld von unten herausdrücken.

en



Safe installation

Follow these safety instructions when installing the appliance.

- Electrical connection must only be carried out by a licensed expert. Incorrect connection will invalidate the warranty.
- The safe operation of this appliance can only be guaranteed if it has been installed to a professional standard in accordance with these installation instructions. The installer shall be liable for any damage resulting from incorrect installation.
- The hob and cooker must be from the same brand, and have the same combination feature.
- Contact protection must be guaranteed by the installation.
- Observe the installation instructions for the cooker.

Preparing the units

The worktop must be level, horizontal and stable.

- The fitted unit must be heat-resistant to at least 90 °C.
- With an appropriate substructure **[b]**, worktops **[a]** up to 16 mm can also be used.
- Seal the cut surfaces with heat-resistant material.
- If parts on the underside of the hob can be touched in adjacent units, an intermediate floor with 5 mm clearance to the underside of the hob must be fitted.

→ Fig. 1

Installing fixing rails

For stone work surfaces, bond the fixing rails in place.

→ Fig. 2

Connecting the hob

Requirement: The cooker must be connected to the mains, but switched off.

1. Screw the **PE** conductor (green/yellow) for the hob to the cooker's earthing point \oplus .
2. Plug the poly box into the cooker.
3. Screw the poly box in place.
4. Connect the S data line.

→ Fig. 3

Installing the hob

Ensure that the cables are not trapped or pinched, and do not route them over sharp edges.

- Push the hob in until it locks into place.

→ Fig. 4

Removing the hob

1. Disconnect the appliance from the power supply.
2. Slide the cooker out and place it in front of the unit (and on a pedestal, if required).
3. Disconnect the S data line.

4. Undo the screw for the poly box and unplug the poly box.
5. Finally, disconnect the **PE** conductor (green/yellow) from the earthing screw.
6. Push out the hob from below.

fr



Installation en toute sécurité

Respectez les consignes de sécurité lorsque vous installez cet appareil.

- Branchement électrique uniquement par un spécialiste agréé. Toute erreur de branchement annule la garantie.
- Seule une installation effectuée selon la présente notice de montage garantit une utilisation en toute sécurité. L'installateur est responsable en cas de dommages dus à une installation incorrecte.
- Table de cuisson et cuisinière uniquement de la même marque et ayant le même point de combinaison.
- L'installation doit garantir la protection contre les contacts accidentels.
- Respecter la notice de montage de la cuisinière.

Préparation du meuble

Le plan de travail doit être plat, horizontal et stable.

- Les meubles d'encastrement doivent résister à des températures d'au moins 90 °C.
- Avec une sous-structure appropriée **[b]**, il est également possible d'utiliser des plans de travail **[a]** allant jusqu'à 16 mm.
- Sceller les chants de découpe de façon thermostable.
- Si des pièces de la face inférieure de la table de cuisson peuvent être touchées dans le meuble voisin, il est nécessaire de monter un plancher intermédiaire en respectant une distance de 5 mm vers la face inférieure de la table de cuisson.

→ Fig. 1

Montage des rails de fixation

En cas de plan de travail en pierre : collez les rails de fixation.

→ Fig. 2

Raccordement de la table de cuisson

Condition : la cuisinière doit être raccordée au secteur, mais être hors tension.

1. Vissez le conducteur de protection **PE** (vert/jaune) de la table de cuisson au point de mise à la terre \oplus de la cuisinière.
2. Connecter le poly-box à la cuisinière.
3. Visser le poly-box.
4. Connecter le câble de données S.

→ Fig. 3

Mise en place de la table de cuisson

Ne pas coincer les câbles ni les tirer au-dessus d'arêtes coupantes.

- Insérez la table de cuisson jusqu'à ce qu'elle s'enclenche.

→ Fig. 4

Démontage de la table de cuisson

1. Mettez l'appareil hors tension.
2. Retirez la cuisinière et déposez-la devant le meuble (si nécessaire, sur un piédestal).
3. Déconnecter le câble de données S.
4. Dévissez la vis de la poly-box et débranchez la poly-box.
5. Enfin, dévissez le conducteur de protection **PE** (vert/jaune) de la vis de mise à la terre.
6. Faites sortir la table de cuisson en la poussant par le bas.

it



Montaggio sicuro

Osservare le presenti avvertenze di sicurezza durante il montaggio dell'apparecchio.

- L'allacciamento elettrico deve essere eseguito esclusivamente da un tecnico specializzato. In caso di allacciamento scorretto decade la garanzia.
- L'utilizzo sicuro viene garantito solo se il montaggio è stato effettuato in modo corretto secondo le presenti istruzioni. In caso di danni dovuti a un montaggio non a norma la responsabilità ricade su chi ha montato l'apparecchio.
- Il piano cottura e la cucina devono essere della stessa marca e dotati di un contrassegno identico.
- La protezione da contatto deve essere garantita tramite il montaggio.
- Rispettare le istruzioni di montaggio della cucina.

Preparazione dei mobili

Il piano di lavoro deve essere piano, orizzontale e stabile.

- I mobili da incasso devono essere refrattari fino ad almeno una temperatura pari a 90 °C.
- Nel sottopiano corrispondente [b] possono essere utilizzati anche piani di lavoro [a] fino a 16 mm.
- Sigillare le superfici di taglio in modo refrattario.
- Se nei mobili adiacenti è possibile toccare componenti del lato inferiore del piano di cottura, è necessario montare un doppiofondo a 5 mm di distanza dalla parte inferiore del piano di cottura.

→ Fig. 1

Montaggio delle guide di fissaggio

Per i piani di lavoro in pietra, applicare le guide di fissaggio.

→ Fig. 2

Collegamento del piano cottura

Requisito: La cucina deve essere collegata alla rete di alimentazione ma senza tensione.

1. Avvitare il conduttore di terra **PE** (verde/giallo) del piano cottura al punto di messa a terra Ⓧ della cucina.
2. Inserire la spina Poly Box sulla cucina.
3. Fissare la spina Poly Box.
4. Inserire il cavo dati S.

→ Fig. 3

Inserimento del piano cottura

Fare in modo che i cavi di alimentazione non rimangano incastrati e non passino su spigoli vivi.

- Inserire il piano cottura fino al completo innesto.
- Fig. 4

Smontaggio del piano cottura

1. Scollegare l'apparecchio dalla rete elettrica.
2. Estrarre la cucina e posizionarla davanti al mobile (eventualmente su una pedana).
3. Scollegare il cavo dati S.
4. Allentare le viti della Poly Box e scollegare la Poly Box.
5. Infine scollegare il conduttore di terra **PE** (verde/giallo) dal morsetto di terra.
6. Estrarre il piano cottura spingendolo dal basso.

nl



Veilige montage

Neem bij het monteren van het apparaat de veiligheidsaanwijzingen in acht.

- Elektrische aansluiting: alleen door een erkend vakman. In geval van een verkeerde aansluiting komt de garantie te vervallen.
- Alleen als de inbouw op deskundige wijze en conform dit installatievoorschrift wordt uitgevoerd, is de veiligheid bij het gebruik gegarandeerd. Bij schade als gevolg van een niet-deskundige inbouw is de monteur aansprakelijk.
- Kookplaat en fornuis alleen van hetzelfde merk en met hetzelfde combinatiepunt.
- De bescherming tegen aanraking dient door de inbouw te zijn gewaarborgd.
- Installatievoorschrift van het fornuis in acht nemen.

Meubel voorbereiden

Het werkblad dient egaal, waterpas en stabiel te zijn.

- De inbouwmeubelen moeten minstens 90 °C hittebestendig zijn.
- Bij de passende onderbouw [b] kunnen ook werkbladen [a] tot 16 mm worden gebruikt.
- De snijvlakken hittebestendig afdichten.
- Als gedeeltes van de onderkant van de plaat in het aangrenzende meubel kunnen worden aangeraakt, dan dient er een tussenschot op 5 mm van de onderkant van de plaat te worden gemonteerd.

→ Fig. 1

Montage bevestigingsrails

Bij werkbladen van steenmateriaal de bevestigingsrails verlijmen.

→ Fig. 2

Kookplaat aansluiten

Vereiste: Het fornuis dient op het net aangesloten maar spanningsloos te zijn.

1. De randaarde **PE** (groen/geel) van de kookplaat op het aardingspunt Ⓧ van het fornuis schroeven.
2. De Poly-Box op het fornuis aansluiten.
3. De Poly-Box vastschroeven.
4. De datalijn S aansluiten.

→ Fig. 3

Kookplaat inbrengen

De leidingen niet inklemmen en niet over scherpe randen leiden.

- De kookplaat in de uitsparing drukken.

→ Fig. 4

Uitbouw van de kookplaat

1. Maak het apparaat spanningsloos.
2. Het fornuis naar buiten trekken en voor het meubel plaatsen (eventueel op een platform) plaatsen.
3. De datalijn S afnemen.
4. De schroef van de Poly-Box losdraaien en de Poly-Box afnemen.
5. Tenslotte de leiding met randaarde PE (groen/geel) losmaken van de aardingschroef.
6. De kookplaat er van onderaf uitdrukken.

da



Sikker montage

Overhold disse sikkerhedsanvisninger under montagen af apparatet.

- Elektrisk tilslutning: Må kun foretages af en autoriseret elektriker. Ved forkert tilslutning bortfalder garantiens gyldighed.
- Der kan kun garanteres for sikker anvendelse af apparatet, hvis indbygningen foretages i henhold til denne montageanvisning. Montøren hæfter for skader, som skyldes ukorrekt indbygning.
- Kogesektion og komfur: Kun af samme mærke og med samme kombinationspunkt.
- Indbygningen skal sikre berøringsbeskyttelse.
- Følg montagevejledningen for komfuret.

Forberedelse af indbygningsskab

Bordpladen skal være plan, vandret og stabil.

- Indbygningsskabe skal være varmebestandige op til minimum 90 °C.
- Med en passende underkonstruktion  kan der også anvendes bordplader  op til 16 mm.
- Snitfladerne skal forsegles varmebestandigt.
- Hvis undersiden af fordybningen kan berøres i det tilstødende køkkenelement, skal der monteres en mellembund med 5 mm afstand til fordybningens underside.

→ Fig. 1

Befæstigelse af montageskinner

Klæb montageskinnerne på ved bordplader af stenmaterialer.

→ Fig. 2

Tilslutning af kogesektion

Krav: Komfuret skal være forbundet med strømforsyningen, men skal være uden spænding.

1. Skru kogesektionens beskyttelsesleder PE (grøn/gul) på jordingspunktet  på komfuret.
2. Stik Poly-boxen ind i komfuret.
3. Skru Poly-boxen fast.
4. Sæt datakablet S i stikket.

→ Fig. 3

Isætning af kogesektion

Ledningerne må ikke komme i klemme eller lægges over skarpe kanter.

- Tryk kogesektionen ned, til den går i indgreb.

→ Fig. 4

Demontage af kogesektion

1. Apparatet skal gøres spændingsfrit.
2. Træk komfuret ud, og stil det foran indbygningsskabet (eventuelt på en sokkel).
3. Træk datakablet S ud af stikket.
4. Skru skruen i Poly-boxen ud, og træk Poly-boxen ud af stikket.
5. Frigør jordledningen PE (grøn/gul) fra jordtilslutningsskruen.
6. Tryk kogesektionen op nedefra.

pt



Montagem segura

Respeite estas indicações de segurança quando montar o aparelho.

- Ligaçãõ eléctrica deve ser efetuada apenas por um especialista. Uma ligaçãõ errada anula a garantia.
- Apenas uma montagem profissional de acordo com estas instruções de montagem garante uma utilização segura. Os danos causados por uma montagem incorreta são da responsabilidade do instalador.
- Placa de cozinhar e fogão têm de ser da mesma marca e ter o mesmo ponto de combinação.
- A protecção contra contacto tem de estar garantida na montagem.
- Respeitar as instruções de montagem do fogão.

Preparar o móvel

As bancadas devem ser planas, horizontais e robustas.

- Os móveis de encastrar têm de ser resistentes a calor até no mínimo 90 C.
- Com uma subestrutura correspondente  também podem ser utilizadas bancadas  até 16 mm.
- Sele as superfícies cortadas de modo a que resistam a temperaturas elevadas.
- Se, no móvel contíguo, for possível tocar na parte da parte de baixo da placa, tem de ser montado um fundo falso com 5 mm de distância até à parte de baixo da placa.

→ Fig. 1

Montagem das calhas de fixação

No caso de bancadas de materiais em pedra, cole as calhas de fixação.

→ Fig. 2

Ligar a placa de cozinhar

Requisito: O fogão tem de estar ligado à rede, mas sem corrente.

1. Aparafuse o condutor de protecção PE (verde/amarelo) da placa de cozinhar à ligaçãõ à terra  do fogão.

2. Insira a Poly-Box no fogão.
 3. Aparafuse a Poly-Box.
 4. Ligue o cabo de dados S.
- Fig. 3

Inserir a placa de cozinhar

Não entale os cabos, nem os passe sobre arestas vivas.

- Coloque a placa de cozinhar no encaixe, pressionando-a.
- Fig. 4

Desmontar a placa de cozinhar

1. Desligue o aparelho da corrente.
2. Puxe o fogão para fora e pouse-o diante do móvel (se necessário, sobre um estrado).
3. Desligue o cabo de dados S.
4. Solte o parafuso da Poly-Box e desligue a Poly-Box.
5. Por último, desligue o condutor de proteção PE (verde/amarelo) do parafuso de terra.
6. Retire a placa de cozinhar, pressionando-a pelo lado de baixo.

es



Montaje seguro

Tener en cuenta estas indicaciones de seguridad al montar el aparato.

- La conexión eléctrica solo puede realizarla un técnico especialista autorizado. Si se hace una conexión incorrecta, la garantía no tendrá validez.
- Solo una instalación profesional de conformidad con estas instrucciones de montaje puede garantizar un uso seguro. El montador será el responsable de los daños causados por una instalación incorrecta.
- La placa de cocción y el horno deben ser de la misma marca y tener el mismo punto de combinación.
- La protección contra contacto accidental debe garantizarse durante el montaje.
- Observar las instrucciones de montaje del horno.

Preparar el mueble

La encimera debe ser plana, horizontal y estable.

- Los muebles para placas y hornos deben resistir temperaturas de 90 °C como mínimo.
 - Con una subestructura adecuada [B] también se pueden utilizar encimeras [A] de hasta 16 mm.
 - Sellar las superficies de corte con un material resistente al calor.
 - Si hay piezas de la parte inferior de la placa que tocan el mueble contiguo, debe montarse un panel intermedio a una distancia de 5 mm con respecto a la parte inferior de la placa.
- Fig. 1

Montar las guías de sujeción

En encimeras de piedra, encolar las guías de sujeción.

→ Fig. 2

Conectar la placa de cocción

Requisito: El horno debe conectarse a la red, pero sin tensión.

1. Atornillar el conductor de protección PE (verde/amarillo) de la placa de cocción a la toma a tierra ⊕ del horno.
 2. Insertar la caja de conexiones en el horno.
 3. Apretar los tornillos de la caja de conexiones.
 4. Conectar el cable de datos S.
- Fig. 3

Colocar la placa de cocción

No aprisionar los cables ni pasarlos por bordes afilados.

- Presionar la placa de cocción hasta encajarla en el soporte.
- Fig. 4

Desmontar la placa de cocción

1. Desconectar el aparato de la corriente.
2. Extraer el horno y dejarlo delante del mueble (en caso necesario, sobre un pedestal).
3. Desconectar el cable de datos S.
4. Aflojar el tornillo de la caja de conexiones y extraerla.
5. Por último, soltar la toma a tierra PE (verde/amarillo) del tornillo de toma a tierra.
6. Extraer la placa de cocción ejerciendo presión desde abajo.

el



Ασφαλής συναρμολόγηση

Προσέξτε αυτές τις υποδείξεις ασφαλείας, όταν συναρμολογείτε τη συσκευή.

- Ηλεκτρική σύνδεση μόνο από έναν αδειούχο ηλεκτρολόγο. Σε περίπτωση εσφαλμένης σύνδεσης παύει να ισχύει η εγγύηση.
- Μόνο η σωστή εγκατάσταση, σύμφωνα μ' αυτές τις οδηγίες συναρμολόγησης, εγγυάται την ασφαλή λειτουργία. Σε περίπτωση που δημιουργηθούν ζημιές από λάθος εγκατάσταση, την ευθύνη φέρει ο εγκαταστάτης.
- Βάση εστιών και κουζίνα μόνο της ίδιας μάρκας και με ίδιο σημείο συνδυασμού.
- Η προστασία επαφής πρέπει να εξασφαλίζεται μέσω της αντίστοιχης τοποθέτησης.
- Προσέξτε τις οδηγίες εγκατάστασης της κουζίνας.

Προετοιμασία του ντουλαπιού

Ο πάγκος εργασίας πρέπει να είναι επίπεδος, οριζόντιος και σταθερός.

- Τα εντοιχιζόμενα ντουλάπια πρέπει να είναι ανθεκτικά σε θερμοκρασία μέχρι τουλάχιστον 90 °C.
- Σε περίπτωση τοποθέτησης κάτω από τον πάγκο εργασίας [B] μπορούν να χρησιμοποιηθούν επίσης πάγκοι εργασίας [A] μέχρι 16 mm.
- Σφραγίστε τις επιφάνειες τομής μ' ένα στεγανοποιητικό υλικό ανθεκτικό στη θερμότητα.

- Εάν τα εξαρτήματα της κάτω πλευράς της πλάκας εστιών είναι προσιτά από το γειτονικό ντουλάπι, πρέπει να τοποθετηθεί ένας ενδιάμεσος πάτος με 5 mm απόσταση προς την κάτω πλευρά της πλάκας εστιών.

→ Εικ. 1

Συναρμολόγηση των ραγών στερέωσης

Σε περίπτωση πάγκων εργασίας από υλικά πέτρας κολλήστε τις ράγες στερέωσης.

→ Εικ. 2

Σύνδεση της βάσης εστιών

Προϋπόθεση: Η κουζίνα πρέπει να είναι συνδεδεμένη στο δίκτυο, αλλά να βρίσκεται εκτός τάσης.

1. Βιδώστε τον αγωγό προστασίας (γείωση) **PE** (πράσινος/κίτρινος) της βάσης εστιών στο σημείο γείωσης \oplus της κουζίνας.
2. Τοποθετήστε το Poly-Box στην κουζίνα.
3. Βιδώστε καλά το PolyBox.
4. Συνδέστε τον αγωγό δεδομένων S.

→ Εικ. 3

Τοποθέτηση της βάσης εστιών

Μη μαγκώνετε τους αγωγούς και μην τους περνάτε πάνω από κοφτερές ακμές.

- Πιέστε τη βάση εστιών στη μανδάλωση.

→ Εικ. 4

Αφαίρεση της βάσης εστιών

1. Θέστε τη συσκευή εκτός τάσης.
2. Τραβήξτε προς τα έξω την κουζίνα και τοποθετήστε την μπροστά από το ντουλάπι (ενδεχομένως πάνω σε μια βάση).
3. Αποσυνδέστε τον αγωγό δεδομένων S.
4. Λύστε τη βίδα του Poly-Box και αφαιρέστε το Poly-Box.
5. Τελευταία λύστε τον αγωγό προστασίας (γείωση) **PE** (πράσινος/κίτρινος) από τη βίδα γείωσης.
6. Σπρώξτε από κάτω τη βάση εστιών προς τα έξω.

no



Sikker montering

Følg sikkerhetsinstruksene når du monterer apparatet.

- Elektrisk tilkobling skal kun utføres av en autorisert fagperson. Garantien bortfaller ved feil i tilkoblingen.
- Sikker bruk garanteres bare ved korrekt montering i henhold til denne monteringsanvisningen. Installatøren står ansvarlig for skader som oppstår pga. ikke forskriftsmessig montering.
- Koketopp og komfyr: bare av samme merke og med samme kombinasjonspunkt.
- Montering må ikke gå ut over berøringsbeskyttelsen.
- Følg monteringsanvisningen for komfyren.

Klargjøre innbyggingsskapet

Benkeplaten må være jevn, plan og stabil.

- Innbyggingsskapet må tåle minst 90 °C varme.
- Ved tilsvarende undermontering  kan det også brukes benkeplater  på 16mm.

- Snittflatene må gjøres varmebestandige.
- Hvis deler av undersiden av koketoppen berører det tilstøtende kjøkkenelementet, må det monteres en mellomplate 5 mm fra undersiden av koketoppen.

→ Fig. 1

Montering av festeskinner

Benkeplater av råmaterialer av stein: Lim fast festeskinnene.

→ Fig. 2

Koble til kokesone

Forutsetning: Komfyren må være koblet til strømnettet, men skal være spenningsløs.

1. Skru fast **PE**-lederen (grønn/gul) fra koketoppen til jordingspunktet \oplus for komfyren.
2. Koble polyboksen til komfyren.
3. Skru fast polyboksen.
4. Koble til dataledning S.

→ Fig. 3

Montere koketopp

Ledningene må ikke komme i klem eller trekkes over skarpe kanter.

- Trykk koketoppen inn i sporet.

→ Fig. 4

Demontere koketopp

1. Koble apparatet fra spenningsforsyningen.
2. Trekk ut komfyren og sett den foran skapet (eventuelt på en plattform).
3. Koble fra dataledningen S.
4. Løsne skruen i polyboksen og koble fra polyboksen.
5. Løsne til slutt jordledningen **PE** (grønn/gul) fra jordingskruen.
6. Trykk ut koketoppen fra undersiden.

sv



Säker montering

Följ säkerhetsanvisningarna när du monterar enheten.

- Elanslutning kräver behörig elektriker. Garantien gäller inte vid felanslutning.
- Säker användning förutsätter proffsig montering enligt monteringsanvisningen. Installatören ansvarar för skador pga. felmontering.
- Använd samma märke på häll och spis och samma inkopplingsställe.
- Montering måste ge ett fullgott petskydd.
- Följ spisens monteringsanvisning.

Förbereda stommen

Bänkskivan måste vara plan, vågrät och stabil.

- Stommarna ska minst tåla 90 °C.
- Med rätt underbyggnad  går det även att använda bänkskivor  upp till 16 mm.
- Försegla kanterna värmebestandigt.
- Går det att komma åt delar av hällens undersida i intilliggande stomme, så måste du sätta in ett hyllplan 5 mm under hällen.

→ Fig. 1

Montera fästskenor

Limma fast fästskenor på bänkskivor av stenmaterial.

→ Fig. 2

Anslut hällen

Krav: Hällen ska vara elansluten men spänningslös.

1. Skruva fast hällens skyddsjord **PE** (grön/gul) på hällens jordpunkt ⊕.
2. Sätt i plintkopplingen på spisen.
3. Skruva fast plintkopplingen.
4. Sätt i datasladden S.

→ Fig. 3

Sätta i hällen

Se till så att sladdarna inte blir klämda eller dragna över vassa kanter.

- Tryck in hällen så att den snäpper fast.

→ Fig. 4

Demontera hällen

1. Gör enheten spänningslös.
2. Dra ut hällen och ställ den framför stommen (ev. på stativ).
3. Dra ur datasladden S.
4. Lossa skruven till plintkopplingen och ta loss plintkopplingen.
5. Lossa skyddsjorden **PE** (grön/gul) från jordskruven sist.
6. Tryck upp hällen underifrån.

fi



Turvallinen asennus

Noudata näitä turvallisuusohjeita, kun asennat laitteen.

- Teetä sähköliitäntä vain valtuutetulla ammattilaisella. Jos liitäntä on virheellinen, takuu raukeaa.
- Ainoastaan näiden asennusohjeiden mukainen asennus takaa turvallisen käytön. Epäasianmukaisesta asennuksesta johtuvista vaurioista vastaa asentaja.
- Keittotaso ja liesi vain samanmerkkinen ja samanlaisella liitäntäpisteellä.
- Asennuksen pitää taata kosketussuoja.
- Noudata liedien asennusohjetta.

Kalusteen alkuvalmistelut

Työtason pitää olla tasainen, vaakatasossa oleva ja vakaa.

- Kalusteiden, joihin laite asennetaan, pitää kestää kuumuutta vähintään 90 °C.
- Työtason alle asennettaessa  voidaan käyttää myös työtasoja  16 mm:iin saakka.
- Käsittele leikkuupinnat kuumuutta kestäviksi.
- Jos syvennyksen alapuolella oleviin osiin pääsee koskettamaan vapaasti viereisestä kalusteesta, on asennettava välipohja, jonka etäisyys syvennyksen alapintaan on 5 mm.

→ Kuva 1

Kiinnityskiskojen asennus

Jos työtasot ovat kiveä, liimaa kiinnityskiskot paikoilleen.

→ Kuva 2

Keittotason liittäminen

Vaatus: Lieden pitää olla liitetty sähköverkkoon, mutta sen pitää olla jännitteetön.

1. Kierrä keittotason suojajohdin **PE** (vihreä/keltainen) kiinni liedien maadoituspisteeseen ⊕.
2. Liitä Poly-Box-kotelo lieteen.
3. Kiinnitä Poly-Bos-kotelo ruuveilla.
4. Liitä datajohto S.

→ Kuva 3

Keittotason asennus

Älä jätä johtoja puristuksiin tai vie sitä terävien kulmien yli.

- Paina keittotaso paikalleen asennusaukkoon.

→ Kuva 4

Keittotason irrottaminen

1. Poista laitteesta jännite.
2. Vedä liesi pois paikaltaan ja aseta se kalusteen eteen (tarvittaessa korokkeelle).
3. Irrota datajohto S.
4. Löystytä Poly-Boxin ruuvi ja irrota Poly-Box.
5. Irrota lopuksi suojajohdin **PE** (vihreä/keltainen) maadoitusruuvista.
6. Paina keittotaso alhaalta päin pois paikaltaan.

ru



Безопасность при монтаже

При установке прибора соблюдайте данные указания по технике безопасности.

- Электроподключение должен выполнять только уполномоченный специалист. В случае неправильного подключения гарантия теряет свою силу.
- Безопасность эксплуатации гарантируется только при установке квалифицированным специалистом с соблюдением данной инструкции по монтажу. За повреждения вследствие неправильной установки ответственность несёт сборщик.
- Варочная панель и плита должны быть одной марки и с одной и той же точкой совмещения.
- При установке обеспечьте защиту от прикосновения.
- Соблюдайте инструкции по монтажу плиты.

Подготовка мебели

Рабочая поверхность должна быть ровной, горизонтальной и неподвижной.

- Мебель для встраивания должна быть устойчивой к воздействию температур 90 °C и выше.
- При установке под столешницей  можно также использовать столешницы  до 16 мм.
- Обработайте поверхности разреза жаропрочным герметиком.
- Если сохраняется доступ к нижней части панели в соседнем предмете мебели, необходимо установить промежуточную полку на расстоянии 5 мм от нижней части панели.

→ Рис. 1

Установка направляющих

Приклейте направляющие, если столешница выполнена из камня.

→ Рис. 2

Подключение варочной панели

Требование: Подсоедините плиту к сети, но не включайте!

1. Прикрутите заземление PE (зелёный/жёлтый) варочной панели к месту заземления ⊕ варочной панели.
2. Вставьте соединительный блок Poly-Box в плиту.
3. Закрепите соединительный блок Poly-Box.
4. Присоедините провод управления S.

→ Рис. 3

Установка варочной панели

Не допускайте защемления кабелей, не прокладывайте их через острые кромки.

- Прижмите варочную панель, чтобы она зафиксировалась.

→ Рис. 4

Демонтаж варочной панели

1. Выключите прибор.
2. Выньте плиту и поставьте ее рядом с кухонной мебелью (при необходимости на подставку).
3. Отсоедините провод управления S.
4. Отверните винт соединительного блока Poly-Box и выньте блок.
5. В последнюю очередь отсоедините заземление PE (зелёный/жёлтый) от заземляющего винта.
6. Вытолкните варочную панель снизу.

cs



Bezpečná montáž

Při montáži spotřebiče dodržujte tyto bezpečnostní pokyny.

- Elektrické připojení smí provádět pouze koncesovaný odborník. V případě nesprávného připojení zaniká nárok na záruku.
- Jen odborná vestavba podle tohoto montážního návodu zaručí bezpečné používání. Za škody způsobené neodbornou vestavbou odpovídá osoba, která provedla montáž.
- Varná deska a sporák musí být stejné značky a musí mít stejný kombinační bod.
- Ochrana proti dotyku musí být zajištěna vestavbou.
- Řiďte se montážním návodem pro sporák.

Пříprava skříňky

Pracovní deska musí být rovná, vodorovná a stabilní.

- Vestavná skříňka musí být odolná vůči teplotám minimálně 90 °C.
- Při vestavbě pod pracovní desku  lze použít také pracovní desky  až 16 mm.
- Řezné plochy opatřete žáruvzdornou vrstvou.
- Pokud se z vedlejších skříňek lze dotknout součástí na spodní straně varné desky, musí se ve vzdálenosti 5 mm od spodní strany varné desky namontovat oddělovací deska.

→ Obr. 1

Montáž upevňovacích lišt

U pracovních desek z kamenných materiálů upevňovací lišty přilepte.

→ Obr. 2

Připojení varné desky

Požadavek: Sporák musí být připojený k elektrické síti, ale musí být bez napětí.

1. Ochranný vodič PE (zeleno-žlutý) varné desky přišroubujte k uzemňovacímu bodu ⊕ sporáku.
2. Polybox připojte ke sporáku.
3. Polybox přišroubujte.
4. Zapojte datový kabel S.

→ Obr. 3

Nasazení varné desky

Kabely se nesmí uskřípnout ani vést přes ostré hrany.

- Varnou desku zatlačte do zajištění.

→ Obr. 4

Demontáž varné desky

1. Odpojte spotřebič od sítě.
2. Vytáhněte sporák a postavte ho před skříňku (případně na podstavec).
3. Odpojte datový kabel S.
4. Povolte šroub polyboxu a polybox odpojte.
5. Nakonec uvolněte ochranný vodič PE (zeleno-žlutý) z uzemňovacího šroubu.
6. Varnou desku zesponu vytlačte.

pl



Bezpieczny montaż

Podczas montażu urządzenia należy przestrzegać zasad bezpieczeństwa.

- Podłączenie do sieci elektrycznej- wyłącznie przez specjalistę z odpowiednimi uprawnieniami. Niewłaściwe podłączenie powoduje wygaśnięcie gwarancji.
- Wyłącznie prawidłowy montaż, wykonany według zaleceń montażowych, gwarantuje bezpieczne użytkowanie urządzenia. Za szkody powstałe w wyniku niewłaściwego montażu odpowiada monter.
- Płyta grzewcza i kuchenka: wyłącznie tej samej marki i z identycznym punktem kombinacji.
- Montaż musi zapewnić ochronę przed niezamierzonym dotknięciem.
- Przestrzegać instrukcji montażu kuchenki.

Przygotowanie mebla

Błat roboczy musi być równy, poziomy i stabilny.

- Meble do zabudowy muszą być odporne na temperaturę co najmniej 90 °C.
- Przy odpowiedniej podstawie  można stosować również blaty robocze  o grubości do 16 mm.
- Zabezpieczyć krawędzie cięcia środkiem żaroodpornym.
- Jeśli możliwe jest dotknięcie elementów dolnej części płyty grzewczej w sąsiadującej szafce, należy zamontować płytę przegradzającą w odległości 5 mm od dolnej części płyty grzewczej.

→ Rys. 1

Montaż szyn mocujących

Blaty robocze z materiałów kamiennych: przykleić szyny mocujące.

→ Rys. 2

Podłączyć płytę grzewczą

Wymaganie: Kuchenka musi być podłączona do sieci, ale mieć wyłączone zasilanie.

1. Przewód uziemiający **PE** (zielono-żółty) płyty grzewczej przykręcić do uziemienia (⊕) kuchenki.
2. Podłączyć Polybox do kuchenki.
3. Przykręcić Polybox.
4. Podłączyć łącze danych S.

→ Rys. 3

Montaż płyty grzewczej

Należy uważać, aby przewody zasilające nie uległy zakleszczeniu i prowadzić je tak, aby nie dotykały ostrych krawędzi.

- Wcisnąć płytę grzewczą aż do zatrzaśnięcia.

→ Rys. 4

Demontaż płyty grzewczej

1. Wyłączyć zasilanie urządzenia.
2. Kuchenkę wysunąć i ustawić przed meblami (ewentualnie na podwyższeniu).
3. Odłączyć łącze danych S.
4. Odkręcić śrubę Polyboxu i odłączyć go od urządzenia.
5. Następnie odłączyć przewód uziemiający **PE** (zielono-żółty) od śruby uziemienia.
6. Wypchnąć płytę grzewczą od dołu.

tr



Güvenli montaj

Cihazı monte ederken bu güvenlik bilgilerini dikkate alınız.

- Elektrik bağlantısı sadece eğitimli uzman personel tarafından yapılmalıdır. Yanlış bağlantı durumunda garanti kapsamı dışında kalır.
- Cihazın montajı ancak bu montaj talimatında tarif edilen şekilde, usulüne uygun olarak yapılmışsa, cihazın güvenli kullanımı söz konusu olabilir. Usulüne uygun olmayan montajdan kaynaklanan arızalardan, montajı yapan kişi sorumludur.
- Ocak ve fırın sadece aynı marka ve aynı kombinasyon noktasına sahip olmalıdır.
- Montaj sırasında bir elektrik temas koruyucusu mevcut olmalıdır.
- Fırına ait montaj talimatına uyulmalıdır.

Mobilyanın hazırlanması

Çalışma tezgahı düz, yatay ve sabit olmalıdır.

- Ankastr mobilyalar en az 90°C'ye kadar ısıya dayanıklı olmalıdır.
- Uygun alt yapının [b] olması halinde 16mm'ye kadar çalışma tezgahları da [a] kullanılabilir.
- Kesit yüzeyleri ısıya dayanıklı şekilde yalıtılmalıdır.
- Oyuğun alt tarafının parçalarına yandaki mobilyada dokunulabiliyorsa, oyuğun alt tarafına 5 mm mesafeyle bir ara zemin monte edilmelidir.

→ Şek. 1

Sabitleme raylarının montajı

Taş malzemededen yapılan çalışma tezgahlarında sabitleme rayları yapıştırılmalıdır.

→ Şek. 2

Ocağın bağlanması

Gereklilik: Fırının fişi prize takılmış ama gerilimsiz olmalıdır.

1. Ocağın topraklama kablosu **PE** (yeşil/sarı) fırının topraklama yerine (⊕) vidalanmalıdır.
2. PolyBox fırına takılmalıdır.
3. PolyBox vidalanmalıdır.
4. Veri kablosu S takılmalıdır.

→ Şek. 3

Ocağın yerleştirilmesi

Kablolar sıkıştırılmamalı ve keskin kenarlar üzerinden geçirilmemelidir.

- Ocak, yuvasına bastırılmalıdır.

→ Şek. 4

Ocağın sökülmesi

1. Cihaz fişten çekilmelidir.
2. Fırın çıkarılmalı ve mobilyanın önüne (gerekirse bir platforma) yerleştirilmelidir.
3. Veri kablosu S çıkarılmalıdır.
4. PolyBox vidası sökülmesi ve PolyBox çıkarılmalıdır.
5. Son olarak **PE** topraklama kablosu (sarı/yeşil) topraklama civatasından çıkarılmalıdır.
6. Ocağı, altından bastırarak dışarı çekiniz.

