

Biztonsági előírások

- A mosógép nehéz – óvatosan emelje.
- Figyelmeztetés: Fagyott állapotban a csövek megrepedhetnek/szétrobbanhatnak. Ne állítsa fel a mosógépet szabadterén, illetve fagyveszélyes helyeken.
- A mosógép károsodhat. Ne emelje a mosógépet kiálló részeinél (pl. a mosógép ajtaja) fogva.
- Az alábbiakban felsorolt előírásokon túl a megfelelő víz- és áramellátást biztosító vállalatokra vonatkozó előírások is érvényben lehetnek.
- Ha kételyei lennének, a berendezés beszerelését bízza szakemberre.
- Úgy vezesse el a csöveket és vezetékeket, hogy elkerülje a megbotlás veszélyét.

Környezetbarát ártalmatlanítás

- A csomagolóanyagokat környezetbarát módon ártalmatlanítsa.
- Ez a berendezés megfelel az Elektromos és elektronikus berendezések hulladékáról (WEEE) szóló 2002/96/EK irányelvnek. Ez az irányelv keretet szab az elektronikus eszközök hulladékai kezelésének és újrahasznosításának, és Európán belül érvényes.

Az üzembe helyezés helyszíne

- **Nagyon fontos, hogy biztosítsa a berendezés stabilitását, megelőzve ezzel a mosógép "vándorlását"!**
- Az üzembe helyezés helyszíne legyen szilárd és egyenes.
- Puha padlók/padlót fedő anyagok – pl. szőnyegek – nem alkalmasak.
- A környező terület legyen száraz és jól szellőző.

Ha a berendezést állványra állítja

- **Okvetlenül** biztosítsa a mosógép lábait rögzítőkapcsokkal*.

Ha a berendezést üreges fa padlóra állítja

- Lehetőség szerint egy sarokban helyezze üzembe a mosógépet.
- Csavarozzon a padlóra egy (minimum 30 mm vastag) vízálló fa lapot.

Okvetlenül biztosítsa a mosógép lábait rögzítőkapcsokkal*.

*A rögzítőkapcsok beszerezhetők egy alkatrész-szaktereskedésben, illetve ügyfélszolgálatunknál.

Alépipített/beépített berendezés

Végezze el az alépipítést/beépítést, mielőtt csatlakoztatja az áramellátást.

Konyhai egységek között elhelyezett berendezés (alépipített vagy beépített)

- 60 cm széles helyre van szükség.
- A mosógépet csak olyan folyamatos munkalap alatt helyezze üzembe, amelyet szilárdan rögzítettek a szomszédos szekrényekhez.

Alépipítés esetén biztonsági okokból a berendezés burkolata helyett szakemberrel megfelelő fém burkolatot* kell készíttetnie.

*A fém burkolat beszerezhető egy alkatrész-szaktereskedésben, illetve ügyfélszolgálatunknál.

1

A csomagolás eltávolítása

- Kérjük, a csomagolás eltávolításakor vegye le a készülék aljáról a polisztirolhabot és a **hab támasztékot** is.

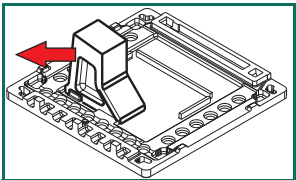

Hagyományos tartozékok

- Vízbevezető cső.
- Vízvezető cső.
- A vízvezető csövet pl. mosdóhoz csatlakoztató könyök.
- Tápkábel.
- A szállításhoz használt pecek nyílásait takaró fedelek.

A csatlakozástól függően

- A szívócső csatlakoztatásához egy 24-40 mm átmérőjű csőcsatlakozóra is szükség lehet (alkatrész-kiskereskedőknél szerezhető be). -> 4. oldal: **Víz csatlakoztatása**

Hasznos szerszámok

- Vízmérték a mosógép kiegyenlítéséhez.
- Csavarkulcs a berendezés lábainak beállításához.

Cső- és kábelhosszak

WM, WAX, WAE sorozatoknál

Csatlakozó a bal oldalon

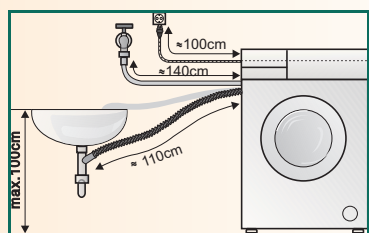

Csatlakozó a jobb oldalon

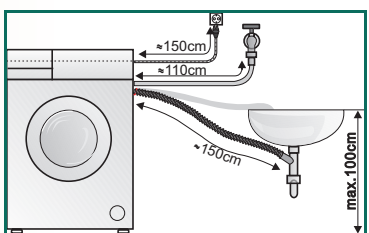

WS, WLX, WLG sorozatoknál

Csatlakozó a bal oldalon

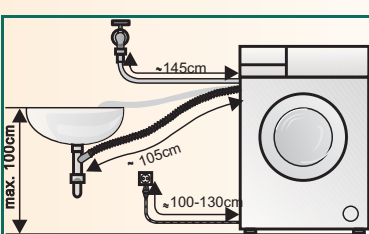

Csatlakozó a jobb oldalon

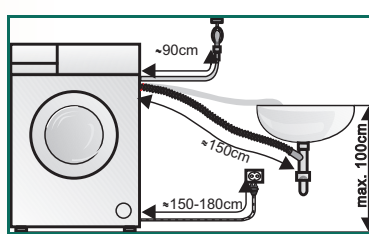

Kereskedőknél/ügyfélszolgálatnál megvásárolhatók:

- Meghosszabbított vízbevezető cső, kb. 2,20 m

2

A szállításhoz használt pecek eltávolítása

- **Mielőtt először használni kezdi a berendezést, mindig távolítsa el a 4 szállításhoz használt pecket a berendezés hátoldaláról, és őrizze meg azokat.**
- Ezek kezelésénél óvatosan járjon el, hogy megelőzze a sérüléseket.

WM, WAX, WAE sorozatoknál

1. Egy csavarkulccsal lazítsa meg az összes rögzítőpecket (A), amíg szabadon nem forognak.
2. Távolítsa el a négy részt (B). Ezek a padlóra esnek, amikor megbillenti a mosógépet.

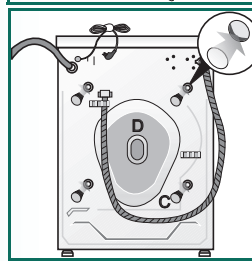
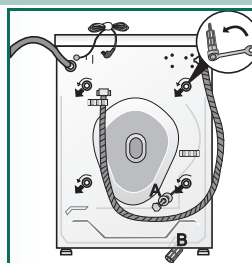

WS, WLX, WLG sorozatoknál

1. Egy csavarkulccsal lazítsa meg a négy pecket, amíg szabadon nem forognak, majd távolítsa el azokat.

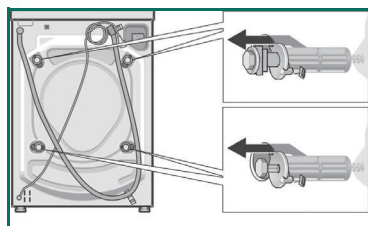

2. Helyezze be a fedeleket, amelyeket a dokumentációt tartalmazó zacskóban talál.

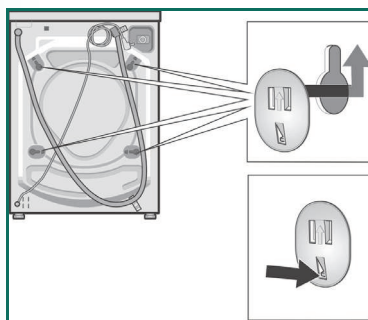

Víz csatlakoztatása

- A szivárgás vagy a víz által okozott károk elkerülése érdekében kövesse a jelen fejezetben leírtakat.
- **Megjegyzés:** A mosógépet csak hideg ivóvízzel működtesse. Ne csatlakoztassa keverőcsaphoz vagy nyomásmentesített bojlerhez.
- Ne távolítsa el rendszeresen a vízvezető csövet, mivel a laza csatlakozás szivárgást okozhat. Javasoljuk, hogy kimondottan a mosógéphez gyártott vízbevezető csövet használjon.
- Ne használjon már használt bevezető csövet. Csak a berendezéssel együtt szállított bevezető csövet használja, vagy olyat, amelyet egy meghatalmazott szaktereskedőnél vásárolt.
- Ha kételyei lennének, a berendezés beszerelését bízza szakemberre.

Vízellátás

Vízbevezető cső:

Megjegyzés: Ne hajlítsa meg, ne nyomja össze, ne módosítsa és ne vágja át a csövet (annak teherbírása ugyanis nem biztosított).

Optimális víznyomás a hálózatban: 100-1000 kPa (1-10 bar)

- Ha a csap be van kapcsolva, a vízfolyás mértéke legalább 8 l/perc kell legyen.
- Ha a víznyomás magasabb, használjon nyomáscsökkentő szelepet.

1. A vízbevezető csövet csatlakoztassa a csaphoz. A műanyag csőcsatlakozókat csak kézzel húzza meg.

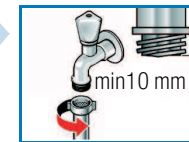

2. Óvatosan nyissa meg a csapot, és ellenőrizze, hogy a csatlakozási pontoknál nincs-e szivárgás.

Megjegyzés: A csőcsatlakozó a hálózati víznyomás alatt van.



Vízvezetés

Vízvezető cső:

Megjegyzés: Ne hajlítsa meg és ne próbálja megnyújtani.

Magasságkülönbség az üzembe helyezés helyszíne és a kivezetés között: max. 100 cm

Vízvezetés egy mosdóba/kádba:

Megjegyzés: Biztosítsa a vízvezető csövet a mosdóból való kicsúszás ellen.

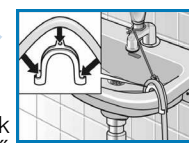

Megjegyzés: A dugó ne legyen bedugva a lefolyóba. Amikor a víz kiáramlik a mosógépből, ellenőrizze, hogy a víz elég gyorsan lefolyik-e. A vízvezető cső végét ne merítse bele a kiáramló vízbe. Ilyenkor fennáll a veszély, hogy a víz visszaáramlik a mosógépbe.

Vízvezetés egy szívócsőbe:

Megjegyzés: Biztosítsa a csatlakozást egy 24-40 mm átmérőjű csőcsatlakozóval (alkatrész-kiskereskedőknél szerezhető be).

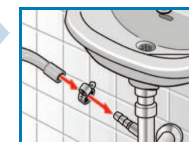

3

4

Beállítás

! A nem megfelelő beállítás hangos zajokat, erőteljes rezgést és a mosógép "vándorlását" eredményezheti.

i A beállítást ügyfélszolgálatunk, vagy felhatalmazott szakember végzi. Ha magának szeretné beállítani a mosógépet, használjon vízmértéket.

Használjon vízmértéket a mosógép beállításához.

Csavaranya
Berendezés és lába

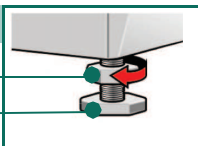

1. Az óramutató járásával azonos irányba forgatva lazítsa meg az anyát egy csavarkulcs használatával.

2. Állítsa be a magasságot a berendezés lábának forgatásával. A berendezés mind a négy lábának szilárdan kell állnia a padlón. A mosógépnek nem szabad inognia. Vízmérték segítségével ellenőrizze a mosógép beállítását, és szükség esetén korrigálja azt.

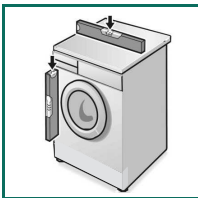

3. A burkolat felé forgatva húzza meg az anyát. Tartsa a helyén a lábat, és győződjön meg róla, hogy helyesen állította be a magasságot. A berendezés mind a négy lábán lévő anya legyen szorosan a burkolathoz csavarva.

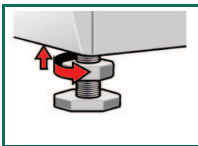

! Elektromos csatlakozás

- A mosógépet váltóáramhoz csatlakoztassa, és csak szakszerűen bekötött és földelt csatlakozóaljzatot használjon.
- A hálózati feszültség és a mosógépen (a típustáblán) szereplő feszültség értékének meg kell egyeznie.
- A csatlakoztatott terhelés és a szükséges túlterhelés-megszakító a típustáblán van megadva.
- Győződjön meg arról, hogy:
 - a hálózati csatlakozó és a csatlakozóaljzat kompatibilisek egymással,
 - a kábel keresztmetszete megfelelő,
 - a földelési rendszer megfelelően van üzembe helyezve.

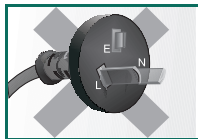

- A meghibásodott tápkábelt csak műszaki szakember cserélheti ki. Csere tápkábelt ügyfélszolgálatunknál vásárolhat.
- Ne használjon elosztót és/vagy hosszabbító kábelt.
- Ha egyenáramú megszakítót használ, csak olyat használjon, garantálja a jelenleg érvényes szabályozásoknak való megfelelést.
- Hálózati csatlakozó:
 - Nedves kézzel ne dugja be/húzza ki a csatlakozóaljzattól.
 - Soha ne húzza ki a berendezést a vezetéknel fogva az aljzattól.
 - Soha ne húzza ki a hálózati csatlakozót, miközben a berendezés működésben van.

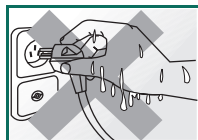

Szállítás pl. költözésnél

1. A mosógép szállítása előtt:

1. Zárja el a csapot.
2. Szüntesse meg a víznyomást a vízellátást biztosító csőben.
→ *Használati útmutató: Szűrő a vízbevezető csőben.*
3. Eressze le az összes maradék mosószeret.
→ *Használati útmutató: Mosószerszivattyú.*
4. Válassza le a mosógépet az áramellátásról.
5. Távolítsa el a csöveket.

2. A szállításnál használt pecek felhelyezése

WM, WAX, WAE sorozatoknál

- Távolítsa el a négy fedelet (C).
- Távolítsa el a hátsó fedelet (D), és készítse elő a szállításnál használt peckeket.
- Helyezze be és húzza meg a szállításnál használt peckeket.

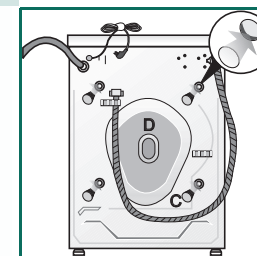

WS, WLX, WLG sorozatoknál

- Távolítsa el a négy fedelet.
- Készítse elő a négy szállításnál használt pecket. Húzza ki a pecket a csőből, amíg a pecek vége nem kerül egy síkba a cső végével.
- Helyezze be és húzza meg a peckeket. A mosógépen lévő fogantyúnak a hátsó fedélen lévő vajatba kell illeszkednie.

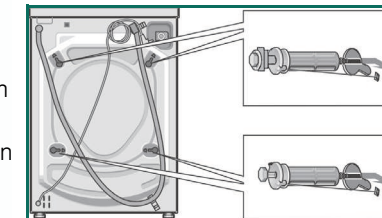

! A szállításnál használt peckeket **el kell távolítani** a szállítás után -> 3. oldal.

i Annak megelőzésére, hogy a nem használt mosószer a következő mosásnál a kivezetőcsőbe folyjon: Öntsön 1 liter vizet a II jelű adagolóba, majd indítsa el a **Empty (Drain) (Leeresztés)** vagy a **Spin (Centrifugálás)** programot.



Tartalom

| | Oldal |
|--|-------|
| ■ Biztonsági utasítások | 1 |
| ■ Környezetbarát ártalmatlanítás | 1 |
| ■ Az üzembe helyezés helyszíne | 1 |
| ■ Aláépített/beépített berendezés | 1 |
| ■ A szállításnál használt pecek eltávolítása | 2 |
| ■ Hagyományos tartozékok | 2 |
| ■ Cső- és kábelhosszak | 2 |
| ■ A szállításnál használt pecek eltávolítása | 3 |
| ■ Víz csatlakoztatása | 4 |
| ■ Beállítás | 5 |
| ■ Elektromos csatlakozás | 6 |
| ■ Szállítás pl. költözésnél | 7 |

! A mosógép bekapcsolása előtt olvassa el ezeket a használati utasításokat. Kövesse a különálló Üzembe helyezési útmutatót is. Tartsa meg az összes dokumentumot későbbi használatra, illetve az esetleges későbbi tulajdonos számára.



Biztonsági előírások

- A mosógép nehéz – óvatosan emelje.
- Figyelmeztetés: Fagyott állapotban a csövek megrepedhetnek/szétrobbanhatnak. Ne állítsa fel a mosógépet szabadterén, illetve fagyveszélyes helyeken.
- A mosógép károsodhat. Ne emelje a mosógépet kiálló részeinél (pl. a mosógép ajtaja fogva).
- Az alábbiakban felsorolt előírásokon túl a megfelelő víz- és áramellátást biztosító vállalatokra vonatkozó előírások is érvényben lehetnek.
- Ha kételyei lennének, a berendezés beszerelését bízza szakemberre.
- Úgy vezesse el a csöveket és vezetékeket, hogy elkerülje a megbotlás veszélyét.

Környezetbarát ártalmatlanítás



- A csomagolóanyagokat környezetbarát módon ártalmatlanítsa.
- Ez a berendezés megfelel az Elektromos és elektronikus berendezések hulladékáról (WEEE) szóló 2002/96/EK irányelvnek. Ez az irányelv keretét szab az elektronikus eszközök hulladékai kezelésének és újrahasznosításának, és Európán belül érvényes.

Az üzembe helyezés helyszíne

- **Nagyon fontos, hogy biztosítsa a berendezés stabilitását, megelőzve ezzel a mosógép "vándorlását"!**
- Az üzembe helyezés helyszíne legyen szilárd és egyenes.
- Puha padlók/padlót fedő anyagok – pl. szőnyegek – nem alkalmasak.
- A környező terület legyen száraz és jól szellőző.



Ha a berendezést állványra állítja

- **Okvetlenül** biztosítsa a mosógép lábait rögzítőkapcsokkal*.



Ha a berendezést üreges fa padlóra állítja

- Lehetőség szerint egy sarokban helyezze üzembe a mosógépet.
- Csavarozzon a padlóra egy (minimum 30 mm vastag) vízálló fa lapot.
- **Okvetlenül** biztosítsa a mosógép lábait rögzítőkapcsokkal*.

*A rögzítőkapcsok beszerezhetők egy alkatrész-szakereskedésben, illetve ügyfélszolgálatunknál.

Aláépített/beépített berendezés



Végezze el az aláépítést/beépítést, mielőtt csatlakoztatja az áramellátást.

Konyhai egységek között elhelyezett berendezés (aláépített vagy beépített)

- 60 cm széles helyre van szükség.
- A mosógépet csak olyan folyamatos munkalap alatt helyezze üzembe, amelyet szilárdan rögzítettek a szomszédos szekrényekhez.

Aláépítés esetén biztonsági okokból a berendezés burkolata helyett szakemberrel megfelelő fém burkolatot* kell készíttetnie.

*A fém burkolat beszerezhető egy alkatrész-szakereskedésben, illetve ügyfélszolgálatunknál.

A csomagolás eltávolítása



Kérjük, a csomagolás eltávolításakor vegye le a készülék aljáról a polisztirolhabot és a **hab támasztékot** is.

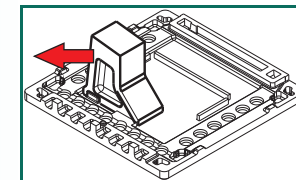

Hagyományos tartozékok

- Vízbevezető cső.
- Vízelvezető cső.
- A vízelvezető csövet pl. mosdóhoz csatlakoztató könyök.
- Tápkábel.
- A szállításnál használt pecek nyílásait takaró fedelek.

A csatlakozástól függően

- A szívócső csatlakoztatásához egy 24-40 mm átmérőjű csőcsatlakozóra is szükség lehet (alkatrész-kiskereskedőknél szerezhető be). -> 4. oldal: **Víz csatlakoztatása**

Hasznos szerszámok

- Vízmérték a mosógép kiegyenlítéséhez.
- Csavarkulcs a berendezés lábainak beállításához.

Cső- és kábelhosszak



WM, WAX, WAE sorozatoknál

Csatlakozó a bal oldalon

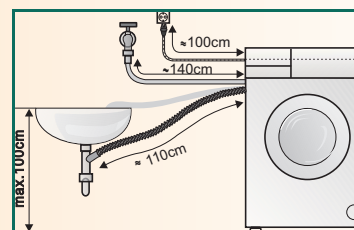

Csatlakozó a jobb oldalon

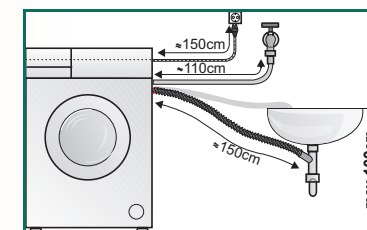

WS, WLX, WLG sorozatoknál

Csatlakozó a bal oldalon

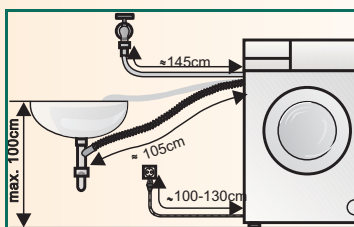

Csatlakozó a jobb oldalon

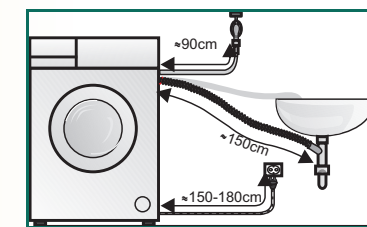

Kereskedőknél/ügyfélszolgálatnál megvásárolhatók:
- Meghosszabbított vízbevezető cső, kb. 2,20 m

A szállításhoz használt pecek eltávolítása



- Mielőtt először használni kezdi a berendezést, mindig távolítsa el a 4 szállításhoz használt pecket a berendezés hátoldaláról, és őrizze meg azokat.
- Ezek kezelésénél óvatosan járjon el, hogy megelőzze a sérüléseket.

WM, WAX, WAE sorozatoknál

1. Egy csavarkulccsal lazítsa meg az összes rögzítőpecket (A), amíg szabadon nem forognak.
2. Távolítsa el a négy részt (B). Ezek a padlóra esnek, amikor megbillenti a mosógépet.

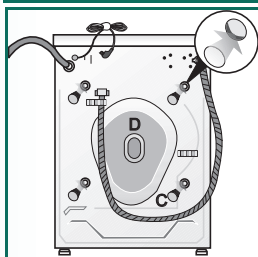
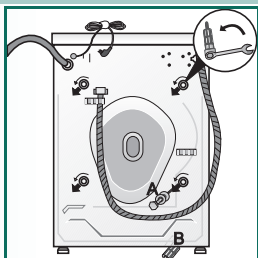

3. Helyezze be a fedeleket (C), amelyeket a dokumentációt tartalmazó zacskóban talál.

WS, WLX, WLG sorozatoknál

1. Egy csavarkulccsal lazítsa meg a négy pecket, amíg szabadon nem forognak, majd távolítsa el azokat.

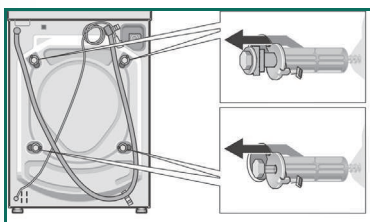

2. Helyezze be a fedeleket, amelyeket a dokumentációt tartalmazó zacskóban talál.

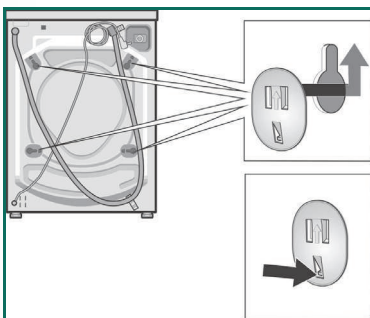

Víz csatlakoztatása



- A szivárgás vagy a víz által okozott károk elkerülése érdekében kövesse a jelen fejezetben leírtakat.
- **Megjegyzés:** A mosógépet csak hideg ivóvízzel működtesse. Ne csatlakoztassa keverőcsaphoz vagy nyomásmentesített bojlerhez.
- Ne távolítsa el rendszeresen a vízbevezető csövet, mivel a laza csatlakozás szivárgást okozhat. Javasoljuk, hogy kimondottan a mosógéphez gyártott vízbevezető csövet használjon.
- Ne használjon már használt bevezető csövet. Csak a berendezéssel együtt szállított bevezető csövet használja, vagy olyat, amelyet egy meghatalmazott szakkereskedőnél vásárolt.
- Ha kételyei lennének, a berendezés beszerelését bízva szakemberre.

Vízellátás

Vízbevezető cső:

Megjegyzés: Ne hajlítsa meg, ne nyomja össze, ne módosítsa és ne vágja át a csövet (annak teherbírása ugyanis nem biztosított).

Optimális víznyomás a hálózatban: 100-1000 kPa (1-10 bar)

- Ha a csap be van kapcsolva, a vízfolyás mértéke legalább 8 l/perc kell legyen.
- Ha a víznyomás magasabb, használjon nyomáscsökkentő szelepet.

1. A vízbevezető csövet csatlakoztassa a csaphoz.
A műanyag csőcsatlakozókat csak kézzel húzza meg.

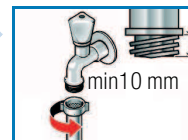

2. Óvatosan nyissa meg a csapot, és ellenőrizze, hogy a csatlakozási pontoknál nincs-e szivárgás.

Megjegyzés: A csőcsatlakozó a hálózati víznyomás alatt van.

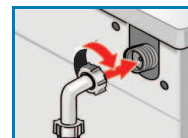

Vízvezetés

Vízvezető cső:

Megjegyzés: Ne hajlítsa meg és ne próbálja megnyújtani.

Magasságkülönbség az üzembe helyezés helyszíne és a kivezetés között: max. 100 cm

Vízvezetés egy mosdóba/kádba:

Megjegyzés: Biztosítsa a vízvezető csövet a mosdóból való kicsúszás ellen.



Megjegyzés: A dugó ne legyen bedugva a lefolyóba. Amikor a víz kiáramlik a mosógépből, ellenőrizze, hogy a víz elég gyorsan lefolyik-e. A vízvezető cső végét ne merítse bele a kiáramló vízbe. Ilyenkor fennáll a veszély, hogy a víz visszaáramlik a mosógépbe.

Vízvezetés egy szívócsőbe:

Megjegyzés: Biztosítsa a csatlakozást egy 24-40 mm átmérőjű csőcsatlakozóval (alkatrész-kiskereskedőknél szerezhető be).

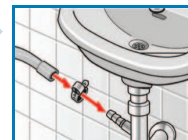

Beállítás

 A nem megfelelő beállítás hangos zajokat, erőteljes rezgést és a mosógép "vándorlását" eredményezheti.

 A beállítást ügyfélszolgálatunk, vagy felhatalmazott szakember végzi. Ha magának szeretné beállítani a mosógépet, használjon vízmértéket.

Használjon vízmértéket a mosógép beállításához.

1. Az óramutató járásával azonos irányba forgatva lazítsa meg az anyát egy csavarkulcs használatával.

Csavaranya
Berendezés és lába

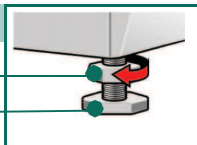

2. Állítsa be a magasságot a berendezés lábának forgatásával. A berendezés mind a négy lábának szilárdan kell állnia a padlón. A mosógépnek nem szabad inognia.

Vízmérték segítségével ellenőrizze a mosógép beállítását, és szükség esetén korrigálja azt.

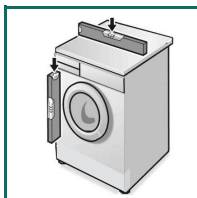

3. A burkolat felé forgatva húzza meg az anyát. Tartsa a helyén a lábat, és győződjön meg róla, hogy helyesen állította be a magasságot.

A berendezés mind a négy lábán lévő anya legyen szorosan a burkolathoz csavarva.

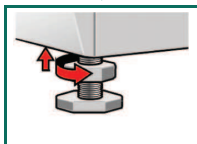

Elektromos csatlakozás

- A mosógépet váltóáramhoz csatlakoztassa, és csak szakszerűen bekötött és földelt csatlakozóaljzatot használjon.
- A hálózati feszültség és a mosógépen (a típustáblán) szereplő feszültség értékének meg kell egyeznie.
- A csatlakoztatott terhelés és a szükséges túlterhelés-megszakító a típustáblán van megadva.

● Győződjön meg arról, hogy:

- a hálózati csatlakozó és a csatlakozóaljzat kompatibilisek egymással,
- a kábel keresztmetszete megfelelő,
- a földelési rendszer megfelelően van üzembe helyezve.

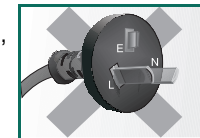

● A meghibásodott tápkábelt csak műszaki szakember cserélheti ki. Csere tápkábelt ügyfélszolgálatunknál vásárolhat.

● Ne használjon elosztót és/vagy hosszabbító kábelt.

● Ha egyenáramú megszakítót használ, csak olyat használjon, garantálja a jelenleg érvényes szabályozásoknak való megfelelést.

● Hálózati csatlakozó:

- Nedves kézzel ne dugja be/húzza ki a csatlakozóaljzattól.
- Soha ne húzza ki a berendezést a vezetéknél fogva az aljzattól.
- Soha ne húzza ki a hálózati csatlakozót, miközben a berendezés működésben van.

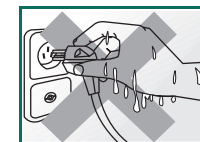

Szállítás pl. költözésnél

1. A mosógép szállítása előtt:

1. Zárja el a csapot.
2. Szüntesse meg a víznyomást a vízellátást biztosító csőben.
→ **Használati útmutató: Szűrő a vízbevezető csőben.**
3. Eressze le az összes maradék mosószert.
→ **Használati útmutató: Mosószerszivattyú.**
4. Válassza le a mosógépet az áramellátásról.
5. Távolítsa el a csöveket.

2. A szállításhoz használt pecek felhelyezése

WM, WAX, WAE sorozatoknál

- Távolítsa el a négy fedelet (C).
- Távolítsa el a hátsó fedelet (D), és készítse elő a szállításhoz használt peckeket.
- Helyezze be és húzza meg a szállításhoz használt peckeket.

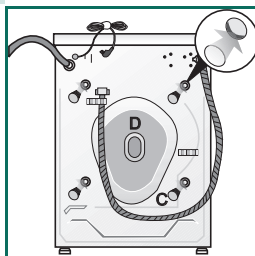

WS, WLX, WLG sorozatoknál

- Távolítsa el a négy fedelet.
- Készítse elő a négy szállításhoz használt pecket. Húzza ki a pecket a csőből, amíg a pecek vége nem kerül egy síkba a cső végével.
- Helyezze be és húzza meg a peckeket. A mosógépen lévő fogantyúnak a hátsó fedélben lévő vágatba kell illeszkednie.

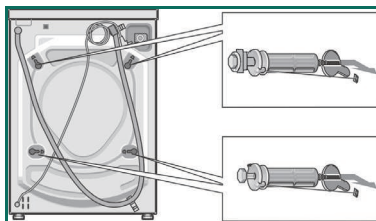

A szállításhoz használt peckeket **el kell távolítani** a szállítás után -> 3. oldal.



Annak megelőzésére, hogy a nem használt mosószert a következő mosásnál a kivezetőcsőbe folyjon:

Öntsön 1 liter vizet a II jelű adagolóba, majd indítsa el a **Empty (Drain) (Leeresztés)** vagy a **Spin (Centrifugálás)** programot.

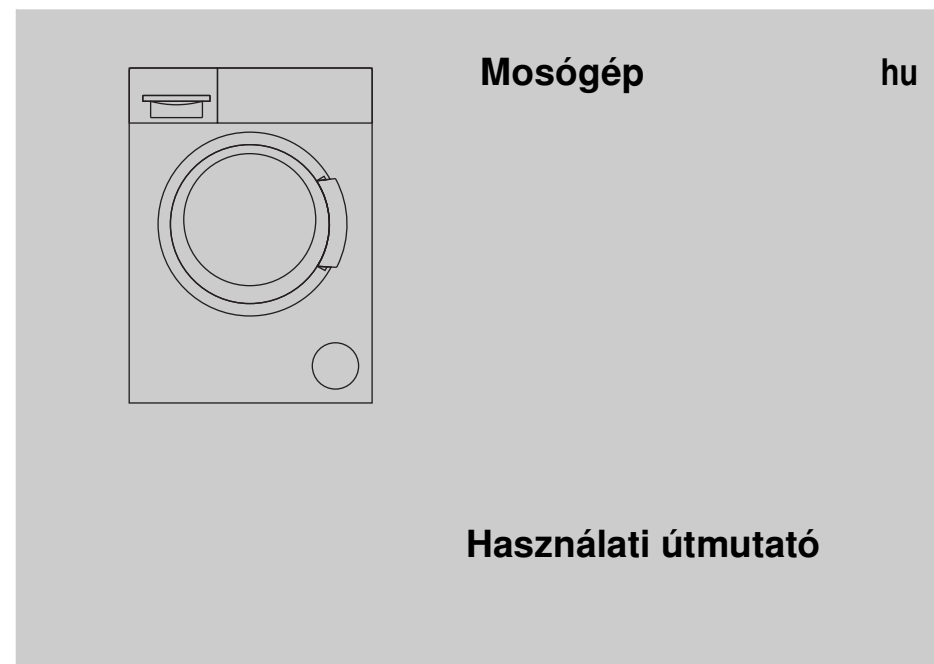

Tartalom

Oldal

| | |
|--|---|
| ■ Biztonsági utasítások | 1 |
| ■ Környezetbarát ártalmatlanítás..... | 1 |
| ■ Az üzembe helyezés helyszíne | 1 |
| ■ Aláépített/beépített berendezés..... | 1 |
| ■ A szállításhoz használt pecek eltávolítása | 2 |
| ■ Hagyományos tartozékok | 2 |
| ■ Cső- és kábelhosszak | 2 |
| ■ A szállításhoz használt pecek eltávolítása | 3 |
| ■ Víz csatlakoztatása | 4 |
| ■ Beállítás | 5 |
| ■ Elektromos csatlakozás..... | 6 |
| ■ Szállítás pl. költözésnél | 7 |



A mosógép bekapcsolása előtt olvassa el ezeket a használati utasításokat.

Kövesse a különálló Üzembe helyezési útmutatót is.

Tartsa meg az összes dokumentumot későbbi használatra, illetve az esetleges későbbi tulajdonos számára.