

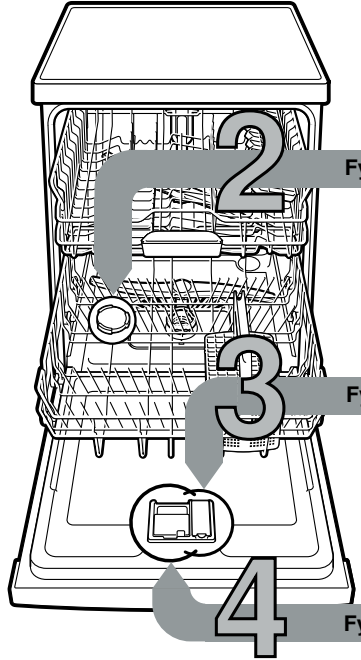

Kort och lätthanterlig.
Allt som din diskmaskin
behöver ...
**Läs dock monterings-
och bruksanvisningarna
innan du använder
diskmaskinen första gången!**

1



Ställ in avhårdaren *

Fråga ditt kommunala
vattenverk efter vattnets
hårdhetsgrad
och anteckna nedan ...



* endast före första
diskningen eller vid
ändrad hårdhetsgrad



°dH	Hårdhets- område	mmol/l	Seg	A	B	C
0-6	mjukt	0-1,1	0	○	○	○
7-16	medel	1,2-2,9	1	●	○	○
17-21	hårt	3,0-3,7	2	●	●	○
22-35	hårt	3,8-6,2	3	●	●	●

Snabbt avklarad ...

och ställ in

- Slå på PÅ-/AV-omkopplaren
- Håll tangenten > intryckt och tryck på START-tangenten tills S och U blinkar.
- Släpp upp tangenten. Indikatorn S blinkar och indikatorn A lyser (= steg 1).
- Ändra inställningen på följande sätt.
- Tryck upprepade gånger på tangenten < tills det önskade steget är inställt.
- Tryck på START-tangenten. Indikatorerna S och U slocknar. Det inställda steget är lagrat.
- Stäng luckan.

Fylla på specialsalt

Löser kalk (behövs inte vid inställningsvärde 0!) ...



Vrid upp locket.



Fyll endast
saltbehållaren
med vatten
före första
diskningen.



Fyll på
specialsalt
(aldrig diskmedel!).



Stäng locket.
Diska omgående.

Fyll på sköljglans

Skinande blankt ...

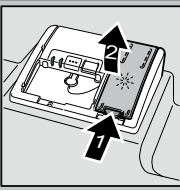

Tryck på
markering 1,
lyft lock 2.

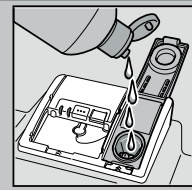

Fylla på
sköljglans

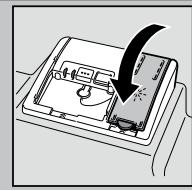

Stäng locket.
KLICK!

Fyll på diskmedel

Mycket smuts, mycket diskmedel ...

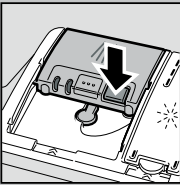

Öppna eventuellt
lock (tryck på
tangenten).



Obs,
Kombinerade
produkter
passar inte alla
program, beakta
tillverkarens råd.

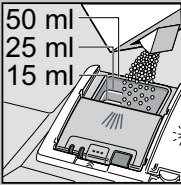
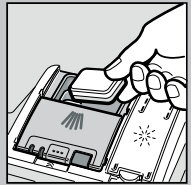

Tillsätt
diskmedel
endast i torr
diskmedelsfack.

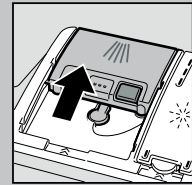

Stäng locket,
tryck.
PLOPP!

5

Starta maskinen

6

Välj ett program

Express, sparsam eller intensiv ...

Programöversikt

I denna översikt visas det max. möjliga
antalet program. Vilka program din maskin
har framgår av kontrollpanelen

Programdata är laboratoriemätvärden enligt
den europeiska normen EN 50242.
Avvikelser i praktiken är möjliga.
* halv normalbelastning

	Intensiv 70°	Normal 65°	Eco 50°	Skon 40°	Snabb 45°	Fördisk- ning
Programtid i minuter	←————→	←————→	←————→	←————→	←————→	←————→
Strömförbrukning i kWh	←————→	←————→	←————→	←————→	←————→	←————→
Vattenförbrukning i liter	←————→	←————→	←————→	←————→	←————→	←————→

Programtid i minuter	←————→	2:55 - 1:05	←————→	←————→	0:29 *	0:15
Strömförbrukning i kWh	←————→	1,50 - 0,75	←————→	←————→	0,80	0,05
Vattenförbrukning i liter	←————→	15 - 12	←————→	←————→	10	4

9

Stäng av maskinen Allt klart ...

7

Extrafunktioner **

Spara tid
(VarioSpeed)
... uppnås genom ökad
energianvändning
för oförändrad
rengöringseffekt.

Halvfull maskin
... vid liten disk mängd,
sparar vatten, energi
och tid.

Intensivzon
... perfekt för
blandat disk gods.
Spottryck och
disktemperatur
höjs något.

Hygien
... Under diskningen
höjs temperaturen.
Därför uppnås
en högre hygienisk
status.

Extratorkning
... förbättrar
torkningsresultatet
genom höjd
temperatur
vid sköljning.
(se upp med
ömtåligt disk gods).

Flexibilitet ...

** beroende på modell

Underhåll och skötsel

För perfekt diskresultat ...

Rengöring av avloppspumpen

Silar
...Kontrollera, rengör eventuellt



Vrid silcylindern, ta bort silsystemet ...

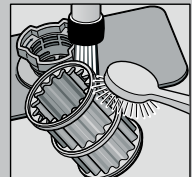

spola av under rinnande vatten ...

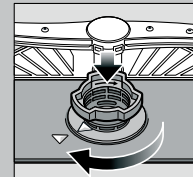

sätt tillbaka ...

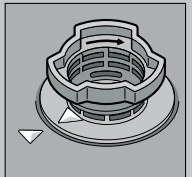

Skruva åt silsystemet
OBSERVERA MARKERINGEN!

- Dra ur stickkontakten ur vägguttaget
- Ta bort silarna och ös ut vattnet
- Bänd upp täcksivnan (A)
- Kontrollera att det inte finns något främmande föremål i närheten av vinghjulet
- Se till att täcksivnan snäpper fast (B)
- Sätt silarna på plats

Spolarmar
...Ta bort stopp / avlagringar

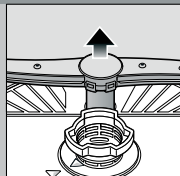

dra den undre armen uppåt ...

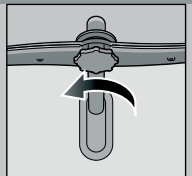

skruva loss den övre armen ...

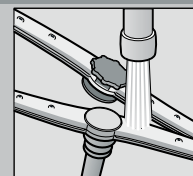

rengör spolmunstyckena under rinnande vatten (eventuellt med tandpetare) ...

sätt tillbaka den undre armen ...

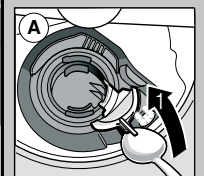
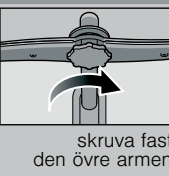
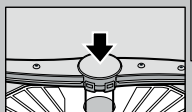

Avhjälpa mindre fel på egen hand ...

... det lönar sig att själv åtgärda felet!

Ytterligare upplysningar hittar du i bruksanvisningen

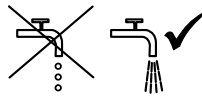
Fel	Möjliga orsaker	Åtgärd
Indikatorn "🔊" lyser	Vattentillförseln hämmad eventuellt beroende på kalkavlagringar 	<ul style="list-style-type: none"> ▶ Öppna vattenkranen. ▶ 1. Lossa vattenanslutningen. ▶ 2. Rengör silen (i vattenanslutningen). ▶ 3. Vattenflödet med öppen kran måste vara min. 10 l/min. ▶ Låt byta ut armaturen om flödet är lägre.
	Avloppsslangen är igentäppt eller vikt	▶ Lägg avloppsslangen utan veck.
	Täcksivnan till avloppspumpen inte monterad	▶ Montera täcksivna (se ovan).
	Avloppspumpen är blockerad	▶ Gör ren avloppspumpen (se ovan).
Indikatorn "🔊" blinkar	Maskinen tekniskt defekt	<ul style="list-style-type: none"> ▶ Ring verkstadservice (ange felkod). ▶ Dra ut kontakten ur vägguttaget.
Vatten kvar i diskmaskinen	Programmet har ännu inte avslutats	▶ Slå på maskinen och stäng den respektive avbryt programmet (se Avbryta programmet).

Rost på besticken	<p>Ikke rostbeständiga bestick</p> <p>Hårda knivblad är känsligare</p> <p>Spår av rost från främmande föremål</p>	<ul style="list-style-type: none"> ▶ Använd bestick som tål maskindiskning. ▶ Diska aldrig föremål som kan rosta i maskinen.
-------------------	---	--

Fel	Möjliga orsaker	Åtgärd
Disken är inte ren	Diskgods ligger på eller mot annat diskgods	▶ Separera diskgodset, se till att diskgods inte kommer i kontakt med varann.
Sand- eller grusliknande rester på diskgodset	För lite diskmedel Olämpligt program har valts Spolarmsmunstyckena igentäppta Silarna är smutsiga eller sitter inte fast Spolarmarna blockerade	<ul style="list-style-type: none"> ▶ Följ anvisningarna från tillverkaren (av diskmedlet). ▶ Välj ett program för hårdare smutsad disk. ▶ Rengör spolarmarna (se ovan). ▶ Rengör silarna (se ovan). ▶ Placera diskgodset så att spolarmarna kan rotera fritt.

Fläckar och ränder	Feldosering av sköljglans för mycket/för litet	<ul style="list-style-type: none"> ▶ Vid ränder: Minska doseringen. ▶ Vid vatten- eller kalkfläckar: Öka doseringen.
Disken blir inte torr	Sköljglans Det använda kombinerade diskmedlet ger dåligt torkresultat Maskininställning	<ul style="list-style-type: none"> ▶ Höj doseringen. ▶ Byt produkt. ▶ Använd sköljglans.
Mjölaktig beläggning på diskgodset (kan avlägsnas)	Felaktigt inställd avhärdning Specialsalt fattas	<ul style="list-style-type: none"> ▶ Aktivera intensivtorkning (allt efter modell). ▶ Ställ in avhärdaren rätt. ▶ Fyll på specialsalt.
Mjölaktig beläggning, grumliga/matta glas (beläggningen kan ej avlägsnas)	Glaset tål ej maskindisk	▶ Använd glas avsedda för diskning i maskin.
		▶ Använd diskmedel som är skonsamt för glas.
Diskgods av plast missfärgat	För lite diskmedel Missfärgning av livsmedelsfärg (tomatsås)	<ul style="list-style-type: none"> ▶ Följ anvisningarna från tillverkaren (av diskmedlet). ▶ Missfärgningen är ofarlig; Bleknar efter ytterligare diskningar.

Avbryta programmet ...

Håll START-tangenten intryckt under programmet i ca 3 sekunder (Reset) tills alla indikatorer slocknar.



Det som återstår av programmet för att pumpa ut restvattnet tar ca 1 minut.

Plocka in disken på rätt sätt ...

Diskgods lämpligt för diskning i diskmaskin (utan rester av aska, vax, smörjfett, färg, klisteretiketter; avlägsna stora rester av marmelad, mejerivaror och andra större matrester). Plocka in disken enligt bruksanvisningen och kontrollera att spolarmarna kan röra sig fritt.