

Kort en handig:
alles voor het gebruik
van uw afwasautomaat ...
**Vóór het eerste gebruik altijd
het installatievoorschrift en de
gebruiksaanwijzing doorlezen!**

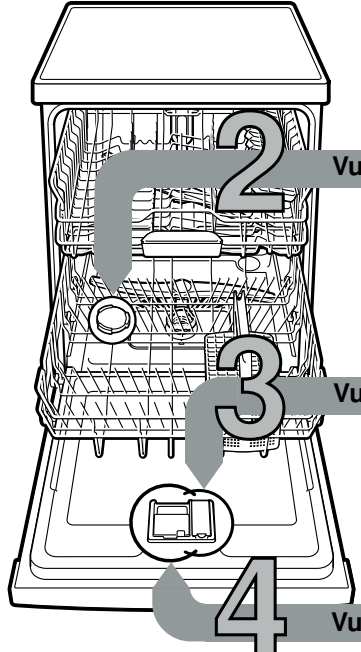

1

Onthardingsinstallatie instellen *

Waterhardheid bij
het waterleidingbedrijf
Wasserwerk opvragen
en hieronder invullen ...



°dH	Hardheids- bereik	mmol/l	stand	A	B	C
0-6	zacht	0-1,1	0	<input type="radio"/>	<input type="radio"/>	<input type="radio"/>
7-16	gemiddeld	1,2-2,9	1	<input checked="" type="radio"/>	<input type="radio"/>	<input type="radio"/>
17-21	hard	3,0-3,7	2	<input checked="" type="radio"/>	<input checked="" type="radio"/>	<input type="radio"/>
22-35	hard	3,8-6,2	3	<input checked="" type="radio"/>	<input checked="" type="radio"/>	<input checked="" type="radio"/>

* Alleen vóór de eerste
afwas of bij
veranderde
waterhardheid.

Snel gedaan ...

en zo instellen

- AAN/UIT-schakelaar inschakelen.
- Toets > ingedrukt houden en de START-toets indrukken tot S en U knipperen.
- Toets loslaten.
De indicatie S knippert en de indicaties A branden (= stand 1).
- De instelling als volgt wijzigen:
- Toets < net zo vaak indrukken tot de gewenste stand is ingesteld.
- START-toets indrukken.
De indicaties S en U gaan uit. De ingestelde stand is opgeslagen.
- Deur sluiten.

Vul onthardingszout

Lost kalk op (niet nodig bij instelwaarde 0!) ...



Deksel
opendraaien.



Alleen vóór
de eerste
afwasbeurt
het zoutreservoir
met water vullen.



**Vullen met
onthardingszout**
(nooit met
afwasmiddel!).



Deksel
dichtdraaien.
Direct hierna
afwassen.

Vul glansspoelmiddel

Maakt blinkend schoon ...



Markering 1
indrukken,
deksel 2
optillen.

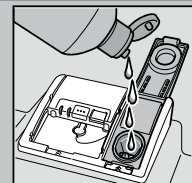

Vullen met
glansspoelmiddel.



Deksel
dichtdraaien.
KLIK!

Vul afwasmiddel

Veel vuil, veel afwasmiddel ...

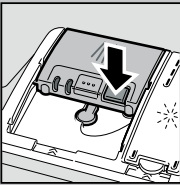

Eventueel
deksel openen
(toets indrukken).



Attentie!
Gecombineerde
producten
niet voor alle
programma's
geschikt,
aanwijzingen van
de fabrikant
in acht nemen.

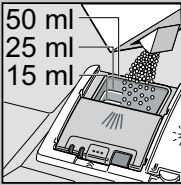
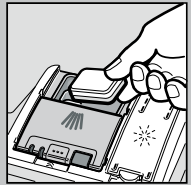

Afwasmiddelbakje
alleen in het droge
afwasmiddelbakje
gieten.

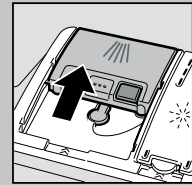

Deksel
dichtschuiven,
indrukken.
PLOP!

5

Apparaat inschakelen

6

Programma kiezen

Snel, zuinig of intensief ...

Programma-overzicht

In dit overzicht staat het maximaal mogelijke
aantal programma's vermeld.
De bij uw apparaat behorende programma's
kunt u op het bedieningspaneel aflezen.

De programmagegevens zijn
laboratorium-meetwaarden
volgens de Europese norm EN 50242.
Afwijkingen in de praktijk zijn mogelijk.
* Halve normbelading

	Intensief 70°	Normaal 65°	Eco 50°	Glas 40°	Snel 45°	Voorspoelen
Duur in uren/ min.	←	3:15 - 1:05	→	←	0:29 *	0:15
Stroomverbruik in kWh	←	1,60 - 0,80	→	←	0,80	0,05
Waterverbruik in liters	←	16 - 14	→	←	11	4

9

Apparaat uitschakelen ...

8

Starten van het programma ...

Extra functies **

Tijd besparen
(VarioSpeed)
... wordt door meer
energieverbruik
bij gelijk blijvend
reinigingsresultaat
bereikt.

Halve belading
... bij weinig afwas,
bespaart water, energie
en tijd.

IntensiefZone
... perfect voor
gemengde belading.
Sproeidruk en temperatuur
van het afwaswater worden
iets verhoogd.

Hygiëne
... Tijdens het
reinigingsproces wordt
de temperatuur verhoogd.
Hierdoor wordt een verhoogde
hygiënestatus bereikt.

Extra drogen
... verbetert het
droogresultaat door
verhoogde
temperatuur tijdens
het naspoelen.
(Wees voorzichtig met
gevoelig serviesgoed.)

Maken flexibel ...

** Afhankelijk van het model

Schoonmaken en onderhoud

Voor perfecte afwasresultaten ...

Afvoerpomp schoonmaken

Siebe
... controleren, eventueel schoonmaken.

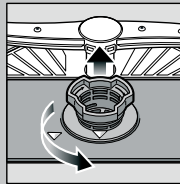

Zeefcylinder eruit draaien, zeefsysteem eruit halen ...

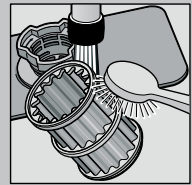

Onder stromend water afspoelen ...

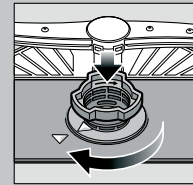

erin zetten ...

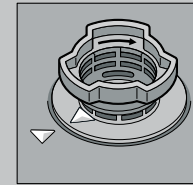

Zeefsysteem vastschroeven (LET OP MARKERING!)



- Stekker uit het stopcontact trekken.
- Water eruit scheppen en zeven eruit halen.
- Afdekking eruit wippen (A).
- Bereik van het schoepenrad op vreemde voorwerpen controleren.
- Afdekking hoorbaar vastklikken (B).
- Zeven erin zetten.

Sproeiarmen
... verstoppingen door kalk/etensresten verwijderen.



Onderste sproeiarm naar boven eraf trekken ...

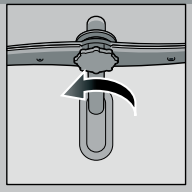

Bovenste sproeiarm eraf schroeven ...

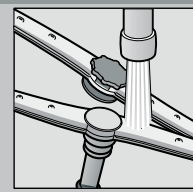

sproeiopeningen onder stromend water (eventueel met een tandenstoker) schoonmaken ...

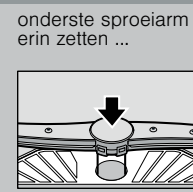

onderste sproeiarm erin zetten ...



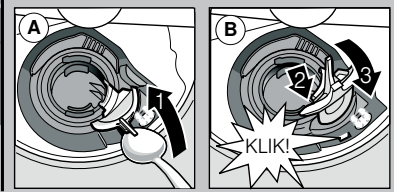

bovenste sproeiarm vastschroeven





Kleine storingen zelf verhelpen ...

... want zelf verhelpen loont de moeite!

Verdere aanwijzingen vindt u in de gebruiksaanwijzing

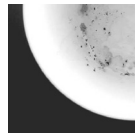
Storing	Eventuele oorzaken	Oplossing
Indicatie „  “ brandt	Kraan verstopt of verkalkt	<ul style="list-style-type: none"> ▶ Kraan opendraaien. ▶ 1. Wateraansluiting eraf schroeven. ▶ 2. Zeef in de wateraansluiting schoonmaken. ▶ 3. Hoeveelheid binnenstromend water bij geopende kraan: minimaal 10 liter per min. Bij een lagere hoeveelheid: kraan laten vervangen. ▶ Watertoevoerslang zonder knikken verleggen.
	De afvoerslang is verstopt of geknikt	▶ De afvoerslang zonder knik plaatsen.
	Afdekking waterafvoerpomp niet gemonteerd	▶ Afdekking (zie boven) monteren.
	Afvoerpomp geblokkeerd	▶ Afvoerpomp schoonmaken (zie hierboven).
Indicatie „  “ brandt	Apparaat technisch defect	<ul style="list-style-type: none"> ▶ Servicedienst inschakelen (foutindicatie vermelden). ▶ Stekker van het apparaat uit het stopcontact trekken.
Resterend water in het apparaat	Programma nog niet beëindigd	▶ Apparaat sluiten en inschakelen resp. programma afbreken (zie Programma afbreken).
Roestvlekken op bestek	Bestek niet roestbestendig Harde messenlemmets zijn kwetsbaarder	▶ Gebruik bestek dat geschikt is voor afwasmachines.
	Roest van andere voorwerpen	▶ Roestende voorwerpen nooit in het apparaat afwassen.

Storing	Eventuele oorzaken	Oplossing
Serviesgoed is niet schoon	Het serviesgoed ligt tegen of over elkaar	▶ Serviesgoed los van elkaar zetten, voorkom dat ze elkaar raken.
Zand of korrelige resten op het serviesgoed	Te weinig afwasmiddel	▶ Aanwijzingen fabrikant (afwasmiddel) in acht nemen.
	Ongeschikt programma gekozen	▶ Sterker programma kiezen.
	Sproeiers van sproeiarmen verstopt	▶ Sproeiarmen schoonmaken (zie hierboven).
	Zeven vuil, zitten niet vast	▶ Zeven schoonmaken (zie hierboven).
	Sproeiarmen geblokkeerd	▶ Serviesgoed zó inruimen dat de sproeiarmen ongehinderd kunnen ronddraaien.
Vlekken en strepen	Te hoge/te lage dosering glansspolmiddel	<ul style="list-style-type: none"> ▶ Bij strepen: dosering verlagen. ▶ Bij water- of kalkvlekken: dosering verhogen.
Serviesgoed niet droog	Glansspolmiddel	▶ Dosering verhogen.
	Het gecombineerde afwasmiddel heeft een slechte droogcapaciteit	▶ Ander product gebruiken.
	Instelling van het apparaat	▶ Glansspolmiddel gebruiken.
Melkkleurige aanslag op serviesgoed (te verwijderen)	Wateronthardingsinstallatie verkeerd ingesteld	▶ Intensief drogen activeren (afhankelijk van het model).
	Onthardingszout ontbreekt	▶ Onthardingsinstallatie juist instellen.
	Glazen niet geschikt voor afwasmachine	▶ Onthardingszout bijvullen.
		▶ Glazen gebruiken die geschikt zijn voor afwasmachine.
		▶ Afwasmiddel gebruiken dat glaswerk ontziet.
Kunststof onderdelen en onderdelen van het serviesgoed verkleuren	Te weinig afwasmiddel	▶ Aanwijzingen fabrikant (afwasmiddel) in acht nemen.
	Verkleuringen door kleurstoffen in levensmiddelen (tomatensaus)	▶ Verkleuringen kunnen geen kwaad: verbleken bij latere afwasbeurten.

Afbreken van het programma ...

Op de juiste manier inruimen ...

Tijdens het programma de START-toets ca. 3 sec. (reset) ingedrukt houden tot alle indicaties uit zijn.



Het resterende programmaverloop voor het wegpompen van het restwater duurt ca. 1 minuut.

Serviesgoed, geschikt voor afwasautomaten, (zonder resten van as, kaarsvet, smerolie, verf of zelfklevende etiketten; grove resten jam, melkproducten en etenswaren globaal verwijderen) volgens de gebruiksaanwijzing inruimen en controleren of de sproeiarmen ongehinderd kunnen draaien.