

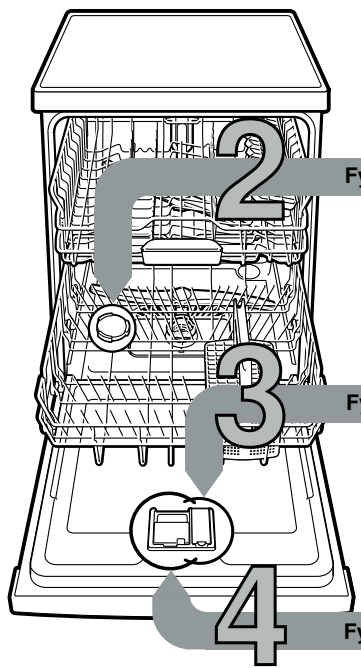

Kort och lätthanterlig:  
Allt som din diskmaskin  
behöver ...  
**Läs dock monterings-  
och bruksanvisningarna  
innan du använder  
diskmaskinen första gången!**

1



**Ställ in avhjärdaren \***

Fråga ditt kommunala  
vattenverk efter  
vattnets hårdhetsgrad  
och anteckna nedan ...

Vatten- hårdhet °dH	Hårdhets- område	mmol/l	Inställ- nings- värde
0-6	mjukt	0-1,1	H:00
7-8	mjukt	1,2-1,4	H:01
9-10	medel	1,5-1,8	H:02
11-12	medel	1,9-2,1	H:03
13-16	medel	2,2-2,9	H:04
17-21	hårt	3,0-3,7	H:05
22-30	hårt	3,8-5,4	H:06
31-50	hårt	5,5-8,9	H:07

\* endast före första  
diskningen eller vid  
ändrad hårdhetsgrad

**Snabbt avklarad ...**

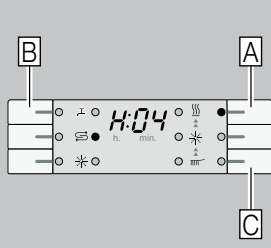

- och ställ in**
- Slå på PÅ-/AV-omkopplaren
  - Håll programtangenten A intryckt och tryck in START-tangenten tills sifferindikatorn visar H:0...
  - Släpp upp bägge tangenterna. Indikatorn på tangenten A blinkar och i sifferindikatorn blinkar värdet H:04 som är inställt från fabriken.
  - Tryck in programtangenten C. För varje gång tangenten trycks in höjs värdet ett steg; när värdet är H:07 hoppar indikatorn åter till H:00 (av).
  - Tryck på START-tangenten. Inställningsvärdet är lagrat i maskinen.

**Fylla på specialsalt**

Löser kalk (behövs inte vid inställningsvärde 0!) ...



Vrid upp locket.

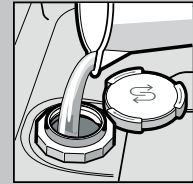

Fyll endast  
saltbehållaren  
med vatten  
före första  
diskningen.

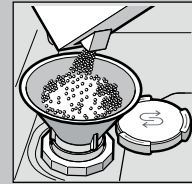

Fyll på  
specialsalt  
(aldrig diskmedel!).



Stäng locket.  
Diska omgående.

**Fyll på sköljglans**

Skinande blankt ...

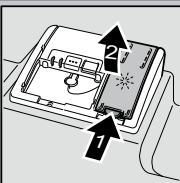

Tryck på  
markering 1,  
lyft lock 2.

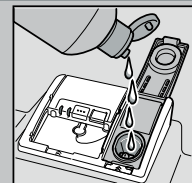

Fylla på  
sköljglans

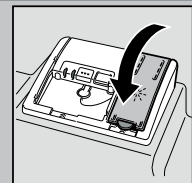

Stäng locket.  
KLICK!

**Fyll på diskmedel**

Mycket smuts, mycket diskmedel ...

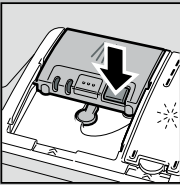

Öppna eventuellt  
lock (tryck på  
tangenten).



Obs,  
Kombinerade  
produkter  
passar inte alla  
program, beakta  
tillverkarens råd.

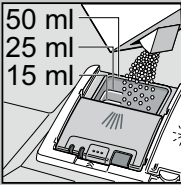
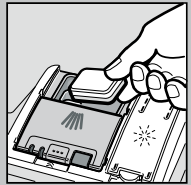

Tillsätt  
diskmedel  
endast i torr  
diskmedelsfack.

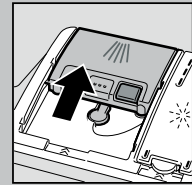

Stäng locket,  
tryck.  
PLOPP!

5

Starta maskinen

6

Välj ett program

Express, sparsam eller intensiv ...

**Programöversikt**

I denna översikt visas det max. möjliga  
antalet program. Vilka program din maskin  
har framgår av kontrollpanelen.

Programdata är laboratoriemätvärden  
enligt den europeiska normen EN 50242.  
Avvikelser i praktiken är möjliga.  
\* halv normalbelastning

	Intensiv 70°	Auto 45° / 65°	Eco 50°	Skon 40°	Snabb 45°	Fördisk- ning
Programtid i minuter	2:40	1:10	1:10	0:29 *	0:15	0:15
Strömförbrukning i kWh	1,30	0,75	0,75	0,80	0,05	0,05
Vattenförbrukning i liter	18	7	7	10	4	4

**Extrafunktioner \*\***

**Spara tid (VarioSpeed)**  
... uppnås genom ökad  
energianvändning  
för oförändrad  
rengöringseffekt.

**1/2 Halvfull maskin**  
... vid liten disk mängd,  
sparar vatten, energi  
och tid.

**Intensivzon**  
... perfekt för  
blandat disk gods.  
Spottryck och  
disktemperatur  
höjs något.

**Hygien**  
... under diskningen  
höjs temperaturen.  
Därför uppnås  
en högre hygienisk  
status.

**Glanstorkning**  
... förhindrar fläckar  
och förbättrar  
torkresultatet.  
I detta sammanhang  
rekommenderas tillsats  
av sköljglans.

**Flexibilitet ...**

8 Starta program Maskinen kommer igång ...

9 Stäng av maskinen Allt klart ...

\*\* beroende på modell

## Underhåll och skötsel

## För perfekt diskresultat ...

## Rengöring av avloppspumpen

**Silar**  
...Kontrollera, rengör eventuellt

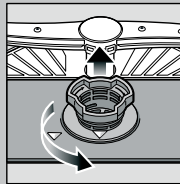

Vrid silcylindern, ta bort silsystemet ...

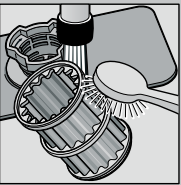

spola av under rinnande vatten ...

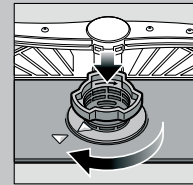

sätt tillbaka ...

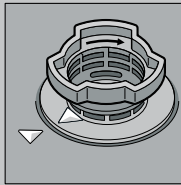

Skruva åt silsystemet  
**OBSERVERA MARKERINGEN!**

- Dra ur stickkontakten ur vägguttaget
- Ta bort silarna och ös ut vattnet
- Bänd upp täcksivian (A)
- Kontrollera att det inte finns något främmande föremål i närheten av vinghjulet
- Se till att täcksivian snäpper fast (B)
- Sätt silarna på plats

**Spolarmar**  
...Ta bort stopp / avlagringar

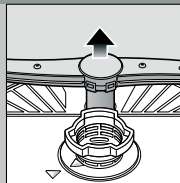

dra den undre armen uppåt ...

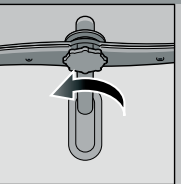

skruva loss den övre armen ...

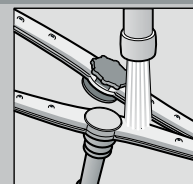

rengör spolmunstyckena under rinnande vatten (eventuellt med tandpetare) ...

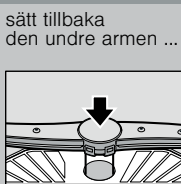

sätt tillbaka den undre armen ...

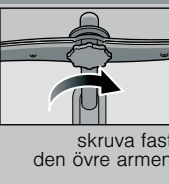

skruva fast den övre armen

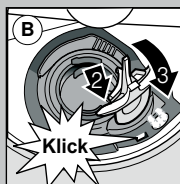
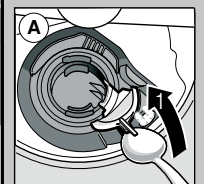

## Avhjälpa mindre fel på egen hand ...

... det lönar sig att själv åtgärda felet!

Ytterligare upplysningar hittar du i bruksanvisningen

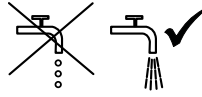
Fel	Möjliga orsaker	Åtgärd
Indikatorn "E:22" lyser	Vattentillförseln hämmad eventuellt beroende på kalkavlagringar 	<ul style="list-style-type: none"> <li>▶ Öppna vattenkranen.</li> <li>▶ 1. Lossa vattenanslutningen.</li> <li>▶ 2. Rengör silen (i vattenanslutningen).</li> <li>▶ 3. Vattenflödet med öppen kran måste vara min. 10 l/min. Låt byta ut armaturen om flödet är lägre.</li> <li>▶ Lägg vattenslangen så att det inte blir något veck på den.</li> </ul>
Indikator "E:22"	Silarna nedsmutsade eller igentäppta	<ul style="list-style-type: none"> <li>▶ Rengör silarna (se ovan).</li> </ul>
Indikatorn "E:24" och "E:25" lyser	Avloppsslangen är igentäppt eller vikt Täcksivian till avloppspumpen inte monterad	<ul style="list-style-type: none"> <li>▶ Lägg avloppsslangen utan veck.</li> <li>▶ Montera täcksivian (se ovan).</li> </ul>
Indikatorn "E:25" och "E:24" lyser	Avloppspumpen är blockerad	<ul style="list-style-type: none"> <li>▶ Gör ren avloppspumpen (se ovan).</li> </ul>
Annan felkod "E:XX" lyser	Maskinen tekniskt defekt	<ul style="list-style-type: none"> <li>▶ Ring verkstadsservice (ange felkod).</li> <li>▶ Dra ut kontakten ur vägguttaget.</li> </ul>
Vatten kvar i diskmaskinen	Programmet har ännu inte avslutats	<ul style="list-style-type: none"> <li>▶ Stäng diskmaskinen och slå på den resp. avbryt programmet (se Avbryta programmet).</li> </ul>
Rost på besticken	<ul style="list-style-type: none"> <li>Ikke rostbeständiga bestick</li> <li>Hårda knivblad är känsligare</li> <li>Spår av rost från främmande föremål</li> </ul>	<ul style="list-style-type: none"> <li>▶ Använd bestick som tål maskindiskning.</li> <li>▶ Diska aldrig föremål som kan rosta i maskinen.</li> </ul>

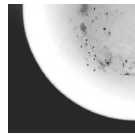
Fel	Möjliga orsaker	Åtgärd
Disken är inte ren	Diskgods ligger på eller mot annat diskgods	<ul style="list-style-type: none"> <li>▶ Separera diskgodset, se till att diskgods inte kommer i kontakt med varann.</li> </ul>
Sand- eller grusliknande rester på diskgodset	<ul style="list-style-type: none"> <li>För lite diskmedel</li> <li>Olämpligt program har valts</li> <li>Spolarmmunstyckena igentäppta</li> <li>Silarna är smutsiga eller sitter inte fast</li> <li>Spolarmarna blockerade</li> </ul> 	<ul style="list-style-type: none"> <li>▶ Följ anvisningarna från tillverkaren (av diskmedlet).</li> <li>▶ Välj ett program för hårdare smutsad disk.</li> <li>▶ Rengör spolarmarna (se ovan).</li> <li>▶ Rengör silarna (se ovan).</li> <li>▶ Placera diskgodset så att spolarmarna kan rotera fritt.</li> </ul>
Fläckar och ränder	Feldosering av sköljglans för mycket/för litet	<ul style="list-style-type: none"> <li>▶ Vid ränder: Minska doseringen.</li> <li>▶ Vid vatten- eller kalkfläckar: Öka doseringen.</li> </ul>
Disken blir inte torr	<ul style="list-style-type: none"> <li>Sköljglans</li> <li>Det använda kombinerade diskmedlet ger dåligt torkresultat</li> <li>Maskininställning</li> </ul>	<ul style="list-style-type: none"> <li>▶ Höj doseringen. Byt produkt.</li> <li>▶ Använd sköljglans.</li> <li>▶ Aktivera intensivtorkning (allt efter modell).</li> <li>▶ Ställ in avhårdaren rätt.</li> <li>▶ Fyll på specialsalt.</li> </ul>
Mjölaktigt beläggning på diskgodset (kan avlägsnas)	<ul style="list-style-type: none"> <li>Felaktigt inställd avhårdning</li> <li>Specialsalt fattas</li> </ul>	<ul style="list-style-type: none"> <li>▶ Ställ in avhårdaren rätt.</li> <li>▶ Fyll på specialsalt.</li> </ul>
Mjölaktigt beläggning, grumliga/matta glas (beläggningen kan ej avlägsnas)	Glaset tål ej maskindisk	<ul style="list-style-type: none"> <li>▶ Använd glas avsedda för diskning i maskin.</li> <li>▶ Använd diskmedel som är skonsamt för glas.</li> </ul>
Diskgods av plast missfärgat	<ul style="list-style-type: none"> <li>För lite diskmedel</li> <li>Missfärgning av livsmedelsfärg (tomatsås)</li> </ul>	<ul style="list-style-type: none"> <li>▶ Följ anvisningarna från tillverkaren (av diskmedlet).</li> <li>▶ Missfärgningen är ofärlig; Bleknar efter ytterligare diskningar.</li> </ul>

## Avbryta program ...

## Plocka in disken på rätt sätt ...

Tryck på START-tangenten ca. 3 (Reset) sekunder under programmet.



Sifferindikatorn visar "0:01" Efter ca 1 minut programslut, 0:00 visas



Stänga av maskinen

Diskgods lämpligt för diskning i diskmaskin (utan rester av aska, vax, smörjett, färg, klisteretiketter; avlägsna stora rester av marmelad, mejerivaror och andra större matrester). Plocka in disken enligt bruksanvisningen och kontrollera att spolarmarna kan röra sig fritt