

Mašina za pranje posuđa

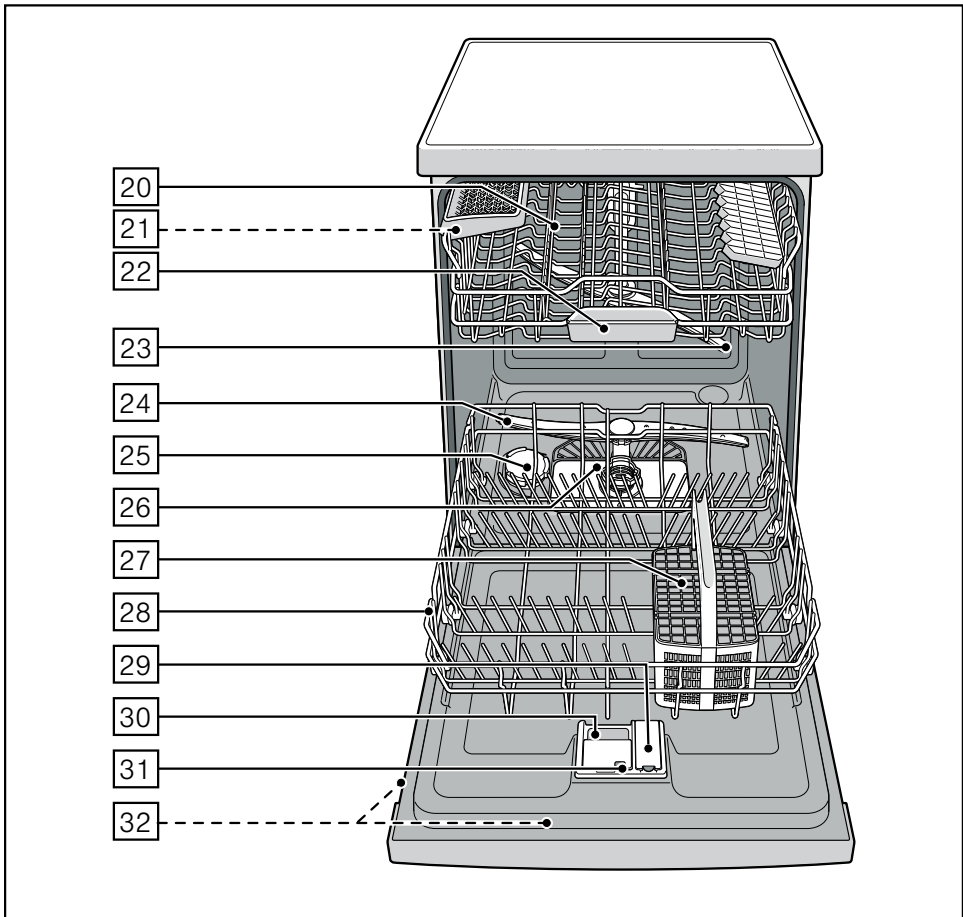

BOSCH

sr Uputstvo za upotrebu

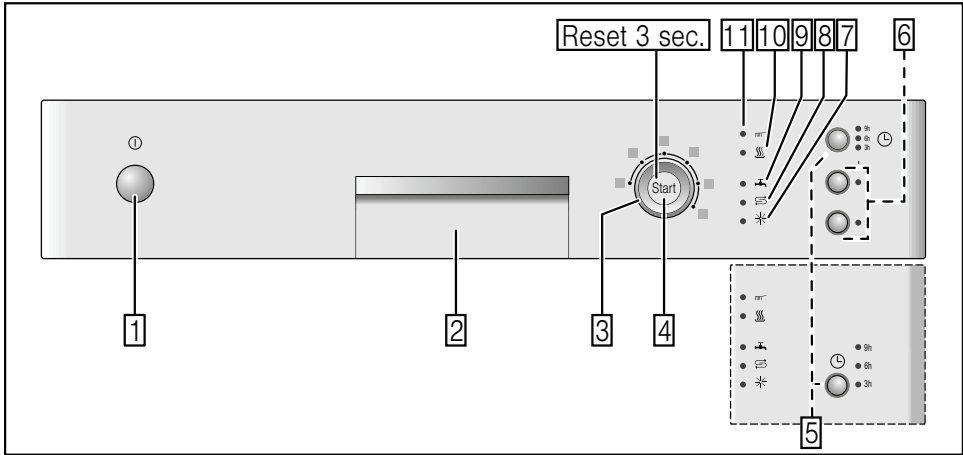

sr Sadržaj

Sigurnosna uputstva	4	Dodatne funkcije	16
Pre nego što aparat pustite u rad	4	Ušteda vremena (VarioSpeed)	16
Prilikom dopreme	4	Intenzivna zona	16
Prilikom instalacije	4	Higijena	16
U svakodnevnom radu	4	Pola kapaciteta	16
Ako ima dece u domaćinstvu	4	Posebno sušenje	16
Zaključavanje vrata	5	Mašina za pranje posuda	16
U slučaju oštećenja	5	Programski podaci	16
Pri odnošenju na otpad	5	Aquasensor	16
Upoznavanje aparata	5	Uključivanje aparata	16
Komandna ploča	5	Biranje vremena unapred	17
Unutrašnjost aparata	5	Kraj programa	17
Uređaj za omekšavanje vode	6	Privremeni prekid programa	17
Podešavanje	6	Prekid programa	17
Tabela tvrdoće vode	6	Promena programa	17
Specijalna so ☞	7	Intenzivno sušenje	17
Upotreba specijalne soli	7	Održavanje i nega	18
Sredstva za pranje sa sonom		Ukupno stanje mašine	18
komponentom	7	Specijalna so i sredstvo za ispiranje	
Isključivanje omekšavanje vode	7	i davanje sjaja	18
Sredstvo za ispiranje *	8	Sita	18
Podešavanje količine sredstva		Prskalice	19
za ispiranje i davanje sjaja	8	Sami otklonite smetnje	19
Isključivanje displeja		Pumpa za otpadnu vodu	20
za kontrolu punjenja sredstva		... kod uključivanja	20
za ispiranje i davanje sjaja	9	... na aparatu	20
Posuđe	9	... prilikom pranja	21
Nije pogodno	9	... na posudu	21
Oštećenja stakla i posuda	9	Servisna služba	22
Unošenje	10	Instalacija	23
Vađenje	10	Sigurnosna uputstva	23
Šolje i čaše	10	Doprema	23
Lonci	10	Tehnički podaci	24
Korpa za pribor za ručavanje	11	Postavljanje	24
Etažeri	11	Priključak za otpadnu vodu	24
Preklopne kandže	11	Priključak za svežu vodu	24
Držać za male posude	11	Električni priključak	25
Polica za noževe	11	Demontaža	25
Podešavanje visine korpe	12	Transport	25
Sredstvo za pranje posuđa	13	Zaštita od mraza	
Punjenje sredstva za pranje posuđa .	13	(Pražnjenje aparata)	25
Kombinovano sredstvo za čišćenje . .	14	Odlaganje na otpad	26
Pregled programa	15	Ambalaža	26
Izbor programa	15	Stari aparati	26
Uputstva za institute za testiranje . .	15		

Sigurnosna uputstva

Pre nego što aparat pustite u rad

Pažljivo pročitajte uputstvo za upotrebu i uputstvo za montažu! Dobićete važne informacije o postavljanju, upotrebi i održavanju aparata.

Sva dokumenta sačuvajte za kasniju upotrebu ili za drugog vlasnika.

Prilikom dopreme

- Proverite odmah ambalažu i mašinu za pranje posuđa u odnosu na oštećenja pri transportu. Nemojte puštati u rad oštećeni aparat, već se posavetujte sa isporučioцем.
- Molimo da materijal ambalaže propisno odložite na otpad.
- Ambalažu i njene delove nemojte dati deci da se igraju. Postoji opasnost od gušenja u ispresavijanim kartonskim kutijama i folijama.

Prilikom instalacije

Kako se aparat propisno postavlja i priključuje, pročitajte u poglavlju "Instalacija".

U svakodnevnom radu

- Ovaj aparat namenjen je za domaću upotrebu u privatnom domaćinstvu i za domaće okruženje.
- Koristite mašinu za pranje posuđa samo u domaćinstvu i samo u navedenu svrhu: za pranje posuđa u domaćinstvu.
- Deca ili lica koja na osnovu svojih fizičkih, čulnih ili duhovnih sposobnosti ili svog neiskustva ili neznanja nisu u stanju da bezbedno opslužuju aparat ne smeju koristiti ovaj aparat bez nadzora ili uputstva odgovornog lica.
- Nemojte sedeti ili stati na otvorena vrata. Aparat bi se mogao prevrnuti.
- Voditi računa o tome da se kod uspravnih aparata, ako su korpe prenapunjene, aparat može prevrnuti.

- Nemojte dodavati rastvarače u prostor za pranje posuđa. Postoji opasnost od eksplozije.
- U toku programa vrata oprezno otvarati. Postoji opasnost da vruća voda prsne iz aparata.
- Mašina za pranje posuđa treba da bude otvorena samo kratko vreme radi punjenja i pražnjenja da bi se sprečile povrede, kao na pr. usled spoticanja.
- Obratite pažnju na sigurnosna uputstva odn. na uputstva za upotrebu na ambalaži proizvođača za pranje posuđa i sredstava za ispiranje i davanje sjaja.



Upozorenje

Noževi i ostali pribor oštih vrhova moraju se rasporediti u korpi za pribor za ručavanje s vrhovima na dole ili u polici za noževe * u vodoravnom položaju.

* zavisno od modela

Ako ima dece u domaćinstvu

- Koristite, ako postoji, zaštitu dece. Tačan opis naći ćete pozadi na omotu.
- Nemojte dozvoliti deci da se igraju sa aparatom ili da ga opslužuju.
- Udaljite decu od sredstva za pranje posuđa i sredstva za ispiranje. Oni mogu dovesti do pojave nagrizanja u ustima, grlu i očima ili do gušenja.
- Udaljite decu od otvorene mašine za pranje posuđe. Voda u prostoru za pranje nije voda za piće, u njoj se još mogu nalaziti ostaci sredstva za pranje.
- Pazite da deca ne diraju u prihvatnu posudu za tablete [22]. Mali prsti bi se mogli zaglaviti u prorezima.
- Ako je aparat ugrađen gore iznad nekog ormara, pazite da se prilikom otvaranja i zatvaranja vrata deca ne pritisnu ili prignječe između vrata aparata i vrata ormara koji se nalazi ispod njega.

Zaštita dece (Zaključavanje vrata) *

Opis zaštite dece nalazi se pozadi na omotu.

* zavisno od modela

U slučaju oštećenja

- Popravke i intervencije smeju vršiti samo stručnjaci. Pritom se aparat mora odvojiti od mreže. Izvući mrežni utikač ili isključiti osigurač. Zavrnuti slavinu za vodu.

Pri odnošenju na otpad

- Islužene aparate odmah učinite neupotreblijivim da bi se isključile kasnije nezgode.
- Odnosite aparat na propisan otpad.



Upozorenje

Deca se mogu zatvoriti u aparatu (opasnost od gušenja) ili dospeti u neku drugu opasnu situaciju.

Stoga: izvući mrežni utikač, odvojiti mrežni kabel i odstraniti ga. Bravu na vratima uništiti toliko da vrata više ne mogu da se zatvore.

Upoznavanje aparata

Slike upravljačke table i unutrašnjosti aparata nalaze se napred na omotu.

Na pojedine pozicije se ukazuje u tekstu.

Komandna ploča

- 1 Prekidač za UKLJUČIVANJE / ISKLJUČIVANJE
- 2 Otvarač vrata
- 3 Birač programa
- 4 Tipka START
- 5 Biranje vremena unapred *
- 6 Dodatne funkcije **
- 7 Displej količine punjenja sredstva za ispiranje
- 8 Displej količine punjenja soli
- 9 Displej "Provera dovoda vode"
- 10 Displej Sušenje
- 11 Displej pranja

* zavisno od modela

** Broj zavisno od modela

Unutrašnjost aparata

- 20 Gornja korpa za posuđe
- 21 Polica za noževe *
- 22 Prihvatna posuda za tablete
- 23 Gornja prskalica
- 24 Donja prskalica
- 25 Rezervoar za specijalnu so
- 26 Sita
- 27 Korpa za pribor za ručavanje
- 28 Donja korpa za posuđe
- 29 Rezervoar za sredstvo za davanje sjaja
- 30 Komora za sredstvo za pranje posuđa
- 31 Zatvarač za komoru za sredstvo za pranje posuđa
- 32 Tablica s oznakom tipa

* zavisno od modela

Uređaj za omekšavanje vode

Da bi se postigli dobri rezultati pranja u mašini za pranje posuđa, potrebna je meka voda, tj. voda sa malim sadržajem kamenca, u suprotnom će se na posuđu i unutrašnjem priboru nataložiti ostaci kamenca.

Voda iz vodovoda tvrdoće iznad određenog stepena mora se za upotrebu u mašini za pranje posuđa omekšati, tj. osloboditi kamenca. Ovo se postiže pomoću specijalne soli u uređaju za omekšavanje vode mašine za pranje posuđa.

Podešavanje pa s tim i potrebna količina soli zavise od stepena tvrdoće vode u vašem vodovodu (vidi tabelu).

Podešavanje















Količina dodavanja soli može se podešavati u 4 stepena, zavisno od tvrdoće vaše vode. Odgovarajuće svetle displej 0, 1, 2 ili 3 (vidi tabelu).
Fabrički podešeni stepen: 1.

- Obavestite se o vrednosti tvrdoće vode u vašem vodovodu. Ovde pomaže vodovodno preduzeće.
- Stepen preuzeti iz tabele tvrdoće vode.
- Zatvoriti vrata.
- Uključiti prekidač za UKLJUČIVANJE / ISKLJUČIVANJE [1].
Trepti displej Čišćenje [11].
- Tipku START [4] pritisnuti i zadržati.
- Birač programa [3] okretati dok displej za kontrolu punjenja soli [8] ne zatrepti.
- Otpustiti tipku.
Displej za kontrolu punjenja soli [8] trepti, a displej "provere dovoda vode" [9] svetli (= stepen 1).

Da bi se podešavanje promenilo:

- Birač programa [3] okretati dok se ne podesi željeni stepen.
- Pritisnuti tipku START [4].
Displej za kontrolu punjenja soli [8] se gasi. Podešeni stepen je memorisan.

Tabela tvrdoće vode

Vrednost tvrdoće vode °dH	Područje tvrdoće	mmol / l	Stepen			
0-6	meka	0-1,1	0			
7-16	srednja	1,2-2,9	1			
17-21	tvrda	3,0-3,7	2			
22-35	tvrda	3,8-6,2	3			

Specijalna so

Upotreba specijalne soli

So se mora dopunjavati uvek neposredno pre uključivanja aparata. Tako se postiže da se preliveni rastvor soli odmah ispere i da ne može da nastupi korozija na posudi za pranje posuda.

- Otvorite zatvarač rezervoara [25].
- Napunite posudu vodom (potrebno samo kod prvog puštanja u rad).
- Uspite tada specijalnu so **(ne kuhinjsku so ili tablete)**.

Pritom se voda potiskuje i otiče.

Čim svetli displej za kontrolu punjenja soli [8] na upravljačkoj ploči, trebalo bi ponovo dopuniti specijalnu so.

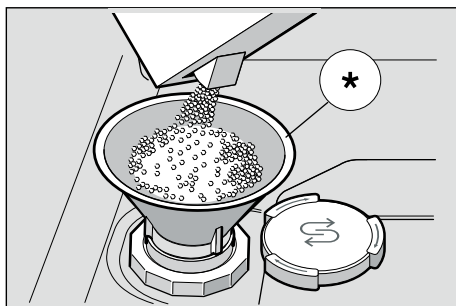

* zavisan od modela

Upotreba sredstava za pranje sa sonom komponentom

Kod upotrebe kombinovanih sredstava za pranje sa sonom komponentom može se uopšteno odreći specijalne soli do tvrdoće vode od 21° dH (37° fH, 26° Clarke, 3,7 mmol/l). Kod tvrdoće vode preko 21° dH i ovde je potrebna upotreba specijalne soli.

Isključivanje displeja za kontrolu punjenja soli / omekšavanje vode

Ako displej za kontrolu punjenja soli [8] smeta (na pr. kod upotrebe kombinovanih sredstava za pranje sa sonom komponentom), može se isključiti.

- Postupiti kao što je opisano pod "Podešavanje uređaja za omekšavanje vode" i podesiti stepen 0.

Na taj način su uređaj za omekšavanje vode i displej za kontrolu punjenja soli isključeni.



Upozorenje

Sredstvo za pranje nikada ne sipajte u posudu za specijalnu so. Uništit ćete na taj način uređaj za omekšavanje vode.

Sredstvo za ispiranje

Čim displej za kontrolu punjenja sredstva za ispiranje i davanje sjaja  zasvetli na upravljačkoj tabli, ima rezerve sredstva za ispiranje i davanje sjaja za još 1 – 2 ispiranja. Sredstvo za ispiranje i davanje sjaja treba dopuniti.

Sredstvo za ispiranje je potrebno da posuđe bude bez mrlja, a čaše sjajne. Upotrebljavajte samo sredstva za ispiranje za mašine za pranje posuda koje se koriste u domaćinstvu.

Kombinovana sredstva za pranje s komponentom za ispiranje i davanje sjaja mogu se koristiti samo do tvrdoće vode od 21° dH (37° fH, 26° Clarke, 3,7 mmol / l). Kod tvrdoće vode preko 21° dH i ovde je potrebna upotreba sredstva za ispiranje i davanje sjaja.

- Otvorite posudu za zalihe , tako što ćete pritisnuti i podići vezicu na poklopcu.

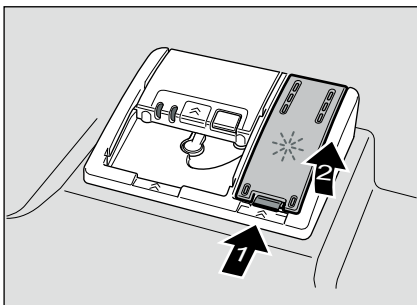

- Sredstvo za ispiranje i davanje sjaja pažljivo uspite do znaka max. na otvoru za punjenje.

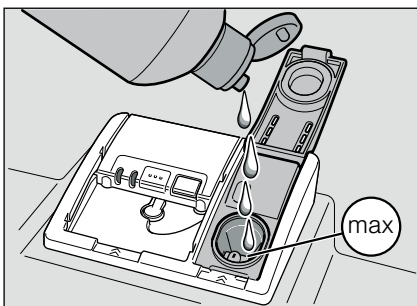

- Zatvoriti poklopac tako da se čujno učvrsti.
- Proliveno sredstvo za ispiranje po potrebi ukloniti krpom da prilikom sledećeg ispiranja ne bi došlo do prekomernog stvaranja pene.

Podošavanje količine sredstva za ispiranje i davanje sjaja



Količina dodavanja sredstva za ispiranje i davanje sjaja se može podešavati u 4 stepena. Odgovarajuće svetle displej 0, 1, 2 ili 3 (vidi tabelu tvrdoće vode).



Fabrički podešeni stepen: 2.

Količinu sredstva za ispiranje i davanje sjaja menjajte samo ako na posuđu ostaju mrlje (podesiti niži stepen) ili mrlje od vode (podesiti viši stepen).



- Zatvoriti vrata.
- Uključiti prekidač za UKLJUČIVANJE / ISKLJUČIVANJE .

Trepti displej Čišćenje .

- Tipku START  pritisnuti i zadržati.
- Birač programa  okretati dok displej za kontrolu punjenja sredstva za ispiranje i davanje sjaja  ne zatrepti.
- Otpustiti tipku.

Displej za kontrolu punjenja sredstva za ispiranje i davanje sjaja  trepti, a displeji  i  svetle (= stepen 2).

Da bi se podešavanje promenilo:

- Birač programa  okretati dok se ne podesi željeni stepen.
 - Pritisnuti tipku START .
- Displej za kontrolu punjenja sredstva za ispiranje i davanje sjaja  se gasi. Podešeni stepen je memorisan.

Isključivanje displeja za kontrolu punjenja sredstva za ispiranje i davanje sjaja

Ako displej za kontrolu punjenja sredstva za ispiranje i davanje sjaja smeta (na pr. kod upotrebe kombinovanih sredstava za pranje sa komponentom za davanje sjaja), može se isključiti.

- Postupiti kao što je opisano pod "Podešavanje količine sredstva za ispiranje i davanje sjaja" i podesiti stepen 0.

Na taj način je displej za kontrolu punjenja sredstva za ispiranje i davanje sjaja isključen.

Posuđe

Nije pogodno

- Delove pribora za ručavanje i posuđe od drveta.
- Čaše sa osetljivim ukrasima, umetničko-zanatski izrađeno i starinsko posuđe. Ovi ukrasi nisu otporni na mašinsko pranje.
- Plastični delovi koji nisu otporni na visoke temperature.
- Posuđe od bakra i cinka.
- Delovi posuđa koji su zaprljani pepelom, voskom, mašću za podmazivanje ili bojom.

Ukrasi na staklu, delovi od aluminijuma ili srebra mogu biti skloni promeni boje i izbledeti. I neke vrste stakla (na pr. predmeti od kristala) mogu postati zamućeni posle mnogo pranja.

Oštećenja stakla i posuđa

Uzroci:

- Vrsta stakla i postupak izrade stakla.
- Hemijski sastav sredstva za pranje.
- Temperatura vode programa pranja.

Preporuka:

- Upotrebljavati samo stakla i porcelan koje proizvođač označi kao otporne na mašinsko pranje.
- Upotrebljavati sredstvo za pranje koje je obeleženo kao sredstvo koje šteti posuđe.
- Staklo i pribor za ručavanje po završetku programa što pre izvaditi iz mašine za pranje posuđa.

Unošenje

- Ukloniti grube ostatke jela. Pretpranje pod mlazom tekuće vode nije potrebno.
- Posuđe rasporediti tako da
 - sigurno stoji i da ne može da se prevrne.
 - sve posude stoje s otvorom na dole.
 - delovi s ispuščenjima ili udubljenjima stoje koso kako bi voda mogla oticati.
 - ne sprečava okretanje dveju prskalica [23] i [24].

Veoma male komade posuđa ne bi trebalo prati u mašini, jer mogu lako ispasti iz korpi.

Vađenje

Da bi se izbeglo da kapi vode iz gornje korpe padaju na posuđe u donjoj korpi, preporučuje se da se aparat prazni od dole na gore.

Vruće posudje je osetljivo na udare! Stoga ga nakon završetka programa ostavite da se hladi u mašini za pranje posudja sve dok ne može slobodno da se uhvati.

Šolje i čaše

Gornja korpa za posuđe [20]



Lonci

Donja korpa za posuđe [28]

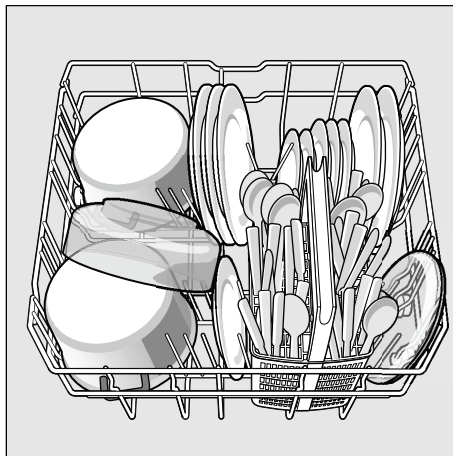

Savet

Jako zaprljano posudje (lonce) bi trebalo staviti u donju korpu. Usled jačeg mlaza iz prskalice dobićete bolji rezultat pranja posudja.

Savet

Ostale primere, kako da optimalno puniti svoju mašinu za pranje posudja, naći ćete na našoj Homepage kao besplatni Download. Odgovarajuću Internet-adresu vidite na poledjini ovog uputstva za upotrebu.

Korpa za pribor za ručavanje

Pribor za ručavanje treba uvek da poređate nesortiran sa šiljatom stranom na dole.

Da bi se izbegle povrede, stavite duge, šiljate komade i noževe na policu za noževe.

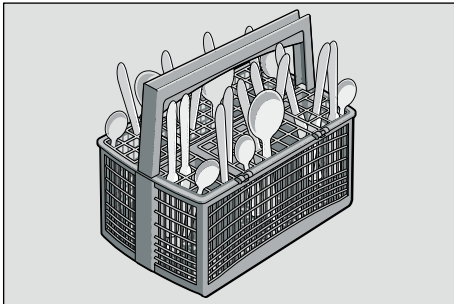

Etažeri *

Policu i prostor ispod nje možete koristiti za male šoljice i čaše ili za veće delove pribora za jelo kao što su varjače ili pribor za posluženje. Polica se, ako se ne koristi, može podići.

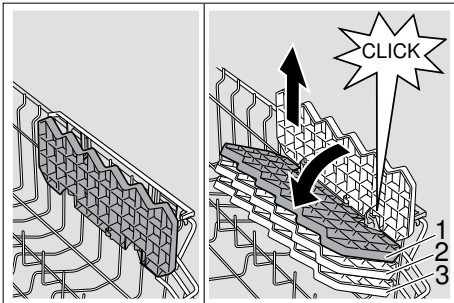

* Zavisno od modela moguće je 3-struko podešavanje visine. U tu svrhu policu najpre postaviti uspravno i povući na gore, zatim malo zakositi, gurnuti na dole na željenu visinu (1, 2, ili 3) i učvrstiti uz čujno klik.

Preklopne kandže *

* zavisno od modela

Kandže se mogu preklapati radi boljeg raspoređivanja šerpi, činija i čaša.

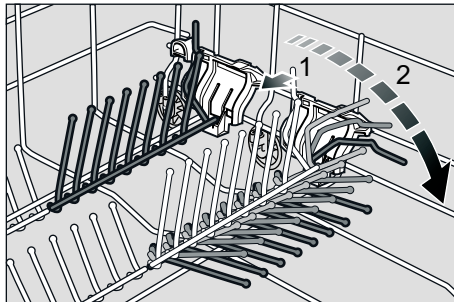

Držać za male posude *

* zavisno od modela

Ovde se mogu sigurno držati laki plastični delovi kao što su na pr. čaše, poklopci itd.

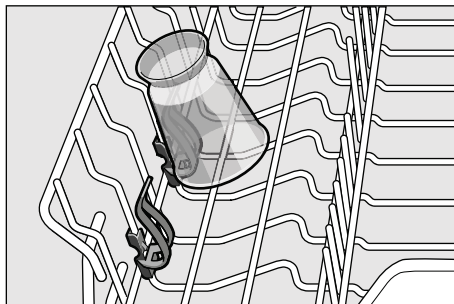

Polica za noževe *

* zavisno od modela

Dugi noževi i ostali pribor mogu se rasporediti u vodoravnom položaju.

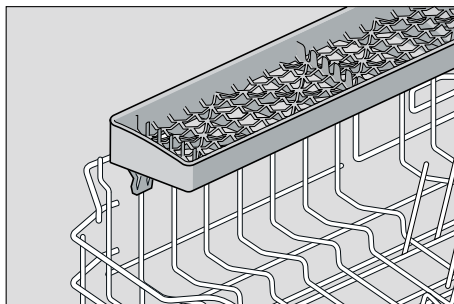

Podešavanje visine korpe *

* zavisno od modela

Gornja korpa za posude [20] se po potrebi može podešavati po visini da bi se ili u gornjoj ili donjoj korpi napravilo više mesta za višlje delove posuđa.

Visina aparata 81,5 cm

	Gornja korpa	Donja korpa
Stepen 1 maks. ø	22 cm	30 cm
Stepen 2 maks. ø	24,5 cm	27,5 cm
Stepen 3 maks. ø	27 cm	25 cm

Visina aparata 86,5 cm

	Gornja korpa	Donja korpa
Stepen 1 maks. ø	24 cm	33 cm
Stepen 2 maks. ø	26,5 cm	30,5 cm
Stepen 3 maks. ø	29 cm	28 cm

Zavisno od oblikovanja gornje korpe kod vašeg modela aparata izaberite za to jedan od sledeća dva postupka:

Gornja korpa s bočnim polugama

- Izvucite gornju korpu za posude [20].
- Radi **spuštanja** pritisnite prema unutra jednu za drugom obe poluge levo i desno na spoljašnjoj strani korpe. Korpu pritom čvrsto držite sa strane za gornju ivicu da ne bi usled trzaja pala dole.

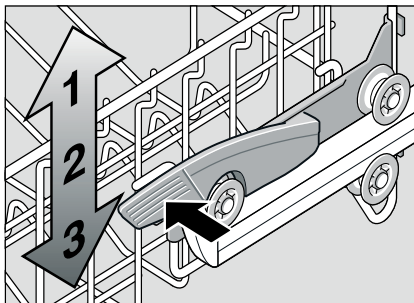

- Radi **podizanja** uhvatite korpu sa strane za gornju ivicu i podignite je.
- Pre nego što ponovo umetnete korpu proverite da li sa obe strane naleže **na istoj visini**. U suprotnom vrata aparata neće moći da se zatvore i gornja prskalica neće imati kontakt s cirkulacijom vode.

Gornja korpa sa gornjim i donjim parovima točkića

- Izvucite gornju korpu za posude [20].
- Izvadite gornju korpu i ponovo je okačite na gornje (stepen 3) odn. donje (stepen 1) točkiće.

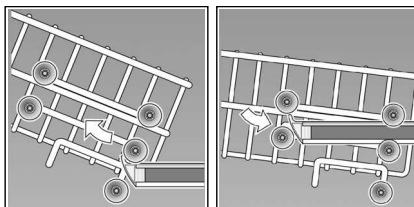

Sredstvo za pranje posuda

Za mašinu za pranje posuda možete koristiti tablete kao i praškasta ili tečna sredstva za pranje, ali ni u kom slučaju deterđente za ručno pranje. Zavisno od nečistoće doziranje praška ili tečnog sredstva za čišćenje se može individualno podešavati. Tablete sadrže za sve zadatke čišćenja dovoljno veliku količinu aktivnih materija. Moderna, efikasna sredstva za čišćenje koriste pretežno niskoalkalnu recepturu s fosfatom i enzimima. Fosfati vezuju kreč u vodi. Encimi razgraduju skrob i razlažu belančevine. Retka su sredstva za čišćenje bez fosfata. Ona imaju nešto slabiju sposobnost vezivanja kreča i iziskuju veću količinu doziranja. Za uklanjanje obojenih mrlja (na pr. čaj, kečap) uglavnom se koriste izbeljivači na bazi kiseonika.

Uputstvo

Za dobar rezultat pranja posudja bezuslovno se pridržavati uputstava na ambalaži sredstva za čišćenje!

Ako imate još pitanja, preporučujemo vam da se obratite odeljenjima za savetovanje proizvođača sredstva za pranje.



Upozorenje

Obratite pažnju na sigurnosna uputstva odn. na uputstva za upotrebu na ambalaži proizvoda za pranje posuda i sredstava za ispiranje i davanje sjaja.

Punjenje sredstva za pranje posuda

- Ako bi komora za sredstvo za pranje posuda [30] bila još zatvorena, aktivirajte zatvarač [31] da biste je otvorili.

Sredstvo za pranje sipati samo u suhu komoru za sredstvo za pranje [30] (tabletu umetnuti popreko, ne uskom stranom). Doziranje: vidi uputstva proizvođača na ambalaži.

Skala za doziranje u komori za sredstvo za pranje [30] će vam pomoći da uspete pravu količinu praškastog ili tečnog sredstva za pranje.

Obično je dovoljno 20 ml–25 ml kod normalne nečistoće. Kod upotrebe tableta dovoljna je jedna tableta.

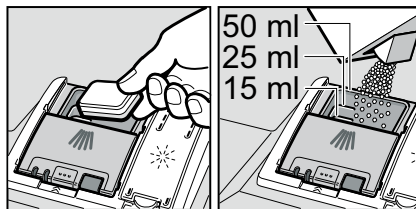

- Poklopac komore za sredstvo za pranje zatvarati gurajući ga naviše dok se zatvarač ne učvrsti bez problema.

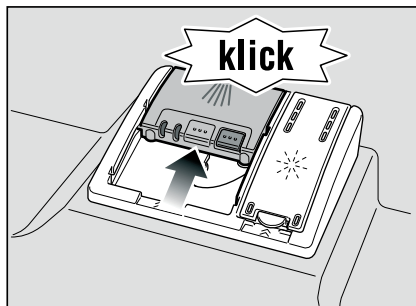

Komora za sredstvo za pranje se, zavisno od programa, otvara automatski u optimalnom trenutku. Praškasto ili tečno sredstvo za pranje se raspoređuje u aparatu i rastvara, tableta pada u prihvatnu posudu za tablete pa se tamo dozirano rastvara.

Savet

Kod manje zaprljanog posuđa je obično dovoljna nešto manja količina sredstva za pranje nego što je navedeno.

Pogodna sredstva za čišćenje i negu možete nabaviti online preko naše internet-stranice ili preko servisne službe (vidi poledjiniu).

Kombinovano sredstvo za čišćenje

Pored tradicionalnih sredstava za čišćenje (Solo) nudi se niz proizvoda s dodatnim funkcijama. Ovi proizvodi sadrže pored sredstva za čišćenje često takodje i sredstva za ispiranje i davanje sjaja i zamene za so (3in1), a zavisno od kombinacije (4in1, 5in1, itd.) još i dodatne komponente kao na pr. zaštitu stakla ili sjajilo za plemeniti čelik.

Kombinovana sredstva za čišćenje funkcionišu samo do određenog stepena tvrdoće (uglavnom 21 °dH). Preko ove granice mora se dodati so i sredstvo za ispiranje i davanje sjaja.

Čim se koriste kombinovana sredstva za pranje, program pranja posuđa se automatski tako podešava da se uvek postiže najbolji mogući rezultat pranja i sušenja.



Upozorenja









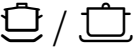

- Sitne komade **ne** stavljajte radi pranja u prihvatnu posudu za tablete [22]; na taj način bi se sprečilo ravnomerno rastvaranje tableta.
- Ako nakon pokretanja programa hoćete naknadno da dodate posude, **ne** koristite prihvatnu posudu za tablete [22] kao dršku za gornju korpu. Tableta bi se već mogla nalaziti u njoj i vi biste došli u kontakt s delimično već rastvorenim tabletom.

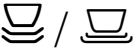
Uputstva

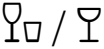
- Optimalne rezultate pranja i sušenja ćete postići upotrebom solo sredstava za pranje u vezi sa odvojenom primenom soli i sredstva za ispiranje i davanje sjaja.
- Kod kratkih programa je moguće da tablete usled različite rastvorljivosti eventualno ne razviju puno dejstvo pranja, a takodje i da zaostanu nerastvoreni ostaci sredstva za pranje. Za ove programe su pogodnija sredstva za pranje u prahu.
- Kod programa "Intenzivno" (kod nekih modela) je dovoljno doziranje jedne tablete. Kod upotrebe sredstava za pranje u prahu postoji mogućnost da se dodatno istrese malo sredstva za pranje na vrata aparata s unutrašnje strane.
- Takodje i kada displej za kontrolu punjenja sredstva za ispiranje i davanje sjaja i / ili soli svetli, program pranja se kod upotrebe kombinovanih sredstava za pranje besprekorno odvija.
- Kod upotrebe sredstava za čišćenje sa zaštitnim omotačem rastvorljivim u vodi: Držite omotač samo suvim rukama i sipajte sredstvo za čišćenje samo u apsolutno suhu komoru za čišćenje, inače može doći do slepljivanja.
- Ako sa kombinovanih sredstava za pranje prelazite na solo sredstva za pranje, pazite na to da uređaj za omekšavanje vode i količina sredstva za ispiranje i davanje sjaja budu podešeni na tačnu vrednost.

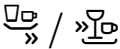
Pregled programa

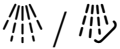
Na ovom pregledu je prikazan maksimalno moguć broj programa. Odgovarajuće programe vašeg aparata naći ćete na vašoj komandnoj tabli.

Vrsta posuda	Vrsta nečistoće	Program	Moguće dodatne funkcije	Tok programa
lonci, tave, neosetljivo posudje i pribor za ručavanje	jako slepljeni zagoreli ili osušeni ostaci hrane koji sadrže škrob ili belančevine	 /  Intenzivno 70°	sve	Pretpranje Pranje 70° Međuispiranje Ispiranje 65° Sušenje
		 /  Normalno 65°		Pretpranje Pranje 65° Međuispiranje Ispiranje 65° Sušenje
mešovito posudje i pribor za ručavanje	lako osušeni ostaci jela uobičajeni za domaćinstvo	 / eco Eko 50°		Pretpranje Pranje 50° Međuispiranje Ispiranje 65° Sušenje
osetljivo posudje, pribor za ručavanje, plastika i čaše osetljivi na temperaturu	neznatno slepljeni, sveži ostaci hrane	 /  Blago 40°	Intenzivna zona Ušteda u vremenu Pola kapaciteta Posebno sušenje	Pretpranje Pranje 40° Međuispiranje Ispiranje 55° Sušenje
		 /  Brzo 45°	Posebno sušenje	Pranje 45° Međuispiranje Ispiranje 55°
sve vrste posudja	hladno pranje, međupranje	 /  Pretpranje	nema	Pretpranje

Izbor programa

Možete, zavisno od vrste posuda i stepena nečistoće, izabrati odgovarajući program.

Uputstva za institute za testiranje

Instituti za testiranje dobijaju uslove za uporedna ispitivanja na zahtev upućen elektronskom poštom na dishwasher@test-appliances.com.

Potrebni su broj aparata (E-Nr.) i datum proizvodnje (FD), koji se nalaze na pločici s oznakom tipa [32] na vratima aparata.

Dodatne funkcije

* zavisno od modela

Može se podešavati preko tipki za dodatne funkcije .

Ušteda vremena (VarioSpeed) *

Funkcijom >>Ušteda vremena<< radno vreme se zavisno od izabranog programa pranja posuđa može skratiti za oko 20% do 50%. Da bi se pri skraćenom radnom vremenu postigli optimalni rezultati pranja i sušenja, povećava se potrošnja vode i energije.

Intenzivna zona *

Perfektna za mešovito punjenje. Možete prati jače zaprljane šerpe i tave u donjoj korpi zajedno sa normalno zaprljanim posuđem u gornjoj korpi. Pritisak mlaza u donjoj korpi se pojačava, temperatura pranja je nešto povišena.

Higijena *

Za vreme postupka pranja temperatura se povećava. Na taj način se postiže povišen status higijene.

Ova dodatna funkcija je idealna na pr. za pranje dasaka za seckanje ili bočica za bebe.

Pola kapaciteta *

Ako imate da perete samo malo posuđa (na pr. čaše, šoljice, tanjire), možete uključiti na "Pola kapaciteta". Pritom se štede voda, energija i vreme. Za pranje posuđa stavićete nešto manje sredstva za pranje u komoru za sredstvo za pranje nego što je preporučeno za pun kapacitet mašine.

Posebno sušenje *

Povećana temperatura za vreme ispiranja i davanja sjaja i produžena faza sušenja omogućavaju da se i plastični delovi dobro osuše. Potrošnja energije je lako povećana.

Mašina za pranje posuđa

Programski podaci

Podatke o programu (upotrebne vrednosti) naći ćete u kratkom uputstvu. Odnose se na normalne uslove i podešenu vrednost tvrdoće vode 2. Različiti faktori uticaja kao na pr. temperatura vode ili pritisak u vodovodu mogu dovesti do odstupanja.





Aquasensor *

* zavisno od modela

Aquasensor je optički merni uređaj (svetlosna prepreka) pomoću kojeg se meri zamućenost sapunice.

Upotreba Aquasensora je programski specifična. Ako je Aquasensor aktivan, može se "čista" sapunica preuzeti u sledeće pranje i smanjiti potrošnju vode za 3-6 litara. Ako je zaprljanost jača, ona će se ispumpati i zameniti svežom vodom. U automatskim programima se temperatura i trajanje programa naknadno usklađuju sa stepenom nečistoće.

Uključivanje aparata

- Slavinu za vodu potpuno otvoriti.
- Zatvoriti vrata.
- Uključiti prekidač za UKLJUČIVANJE / ISKLJUČIVANJE .
- Trepti displej Čišćenje .
- Birač programa  okrenuti na željeni program.
- Pritisnuti tipku START .
- Displej pranja  svetli. Odvijanje programa se pokreće.

Biranje vremena unapred *

* zavisno od modela

Početak programa možete pomeriti za 3, 6 ili 9 časova.

- Uključiti prekidač za UKLJUČIVANJE / ISKLJUČIVANJE [1].
- Tipku za biranje vremena unapred [5] pritisnati sve dok ne zasvetli odgovarajući displej 3h, 6h ili 9h.
- Pritisnuti tipku START [4], unapred izabrano vreme je aktivirano.
- Radi brisanja unapred izabranog vremena tipku za biranje vremena unapred [5] pritisnati sve dok displej 3h, 6h ili 9h više ne svetli.

Do starta svoj izbor programa možete menjati koliko želite.

Kraj programa

Program je završen kada ne svetli nijedan od dva displeja [10] ili [11].

Uputstvo

Da bi se štedela energija, mašina za pranje posuda se po završetku programa automatski isključuje.

Privremeni prekid programa

- Isključiti prekidač za UKLJUČIVANJE / ISKLJUČIVANJE [1].

Kontrolne sijalice se gase. Program ostaje sačuvan u memoriji.

Ako su vrata aparata otvarana kada je mašina priključena na toplu vodu ili je zagrejana, vrata najpre nekoliko minuta držati prislonjena, pa onda zatvoriti. U suprotnom se usled ekspanzije (nadpritiska) vrata aparata mogu naglo otvoriti ili iscuriti voda iz aparata.

- Radi nastavka programa prekidač za UKLJUČIVANJE / ISKLJUČIVANJE [1] ponovo uključiti.

Prekid programa (Reset)

- Tipku [4] START pritisnati u trajanju od oko 3 sek. dok se svi displeji ne ugase.
- Preostalo vreme programa za ispumpavanje ostatka vode traje oko 1 minut.

Promena programa

Nakon pritiska na tipku START [4] promena programa nije moguća.

Promena programa je moguća samo preko prekida programa (Reset).

Intenzivno sušenje

Pri ispiranju se radi s višom temperaturom i tako se postiže bolji rezultat sušenja. Trajanje programa se pritom može neznatno povećati. (Oprez kod osetljivih delova posuda!)

- Zatvoriti vrata.
- Uključiti prekidač za UKLJUČIVANJE / ISKLJUČIVANJE [1].
Trepti displej Čišćenje [11].
- Tipku START [4] pritisnuti i zadržati.
- Birač programa [3] okretati dok displej "Proveriti dovod vode" [9] ne zatrepti.
- Otpustiti tipku.

Da bi se podešavanje promenilo:

- Okretanjem birača programa [3] intenzivno sušenje možete uključiti (displej Sušenje [10] svetli) ili isključiti (displej Sušenje [10] ne svetli).
- Pritisnuti tipku START [4].
Podešavanje je memorisano.

Održavanje i nega

Redovna kontrola i održavanje vašeg aparata pomaže da se izbegnu greške. Ovo štedi novac i nerviranje.

Ukupno stanje mašine

- Proveriti prskalicu da li na njoj ima naslaga masnoće i kamenca.

Ako nađete takve naslage, onda:

- Komoru za sredstvo za pranje posuđa napuniti sredstvom za pranje posuđa. Pokrenuti aparat bez posuđa u programu s najvišom temperaturom pranja.

Za čišćenje aparata koristiti samo specijalna sredstva za pranje posuđa / za čišćenje aparata pogodna za mašine za pranje posuđa.

- Zaptivač na vratima redovno brisati vlažnom krpom.

Za čišćenje vaše mašine za pranje posuđa nemojte nikada koristiti uređaj za čišćenje parom. Proizvopač ne garantuje za eventualna oštećenja i posledice.

Redovno brišite prednju stranu aparata i ploču lako ovlaženom krpom; dovoljni su voda i malo deterdženta za pranje.

Izbegavajte sunderaste krpe ili hrapavom površinom i abrazivna sredstva za čišćenje, i jedno i drugo bi moglo dovesti do grebanja površina.

Kod aparata od plemenitog čelika: Izbegavajte sunderaste krpe ili ih pre prve upotrebe više puta temeljno isperite da bi se izbegla korozija.

Upozorenje

Nemojte nikada koristiti druga sredstva za čišćenje u domaćinstvu koja sadrže hlor! Opasno po zdravlje!

Specijalna so i sredstvo za ispiranje i davanje sjaja

- Kontrolisati displeje za kontrolu punjenja [8] i [7]. Po potrebi dopuniti so i / ili sredstvo za ispiranje i davanje sjaja.

Sita

Sita [26] odvajaju grubu nečistoću u sapunici od pumpe. Ova nečistoća može povremeno zapušiti sita.

Sistem sita se sastoji od jednog sita sa velikim otvorima, jednog pljosnatog sita sa malim otvorima i jednog mikrosita.

- Posle svakog pranja posuđa proveriti da li u sitima ima ostataka.
- Filtracioni cilindar odvrnuti kao što je pokazano na slici i izvaditi sistem sita.

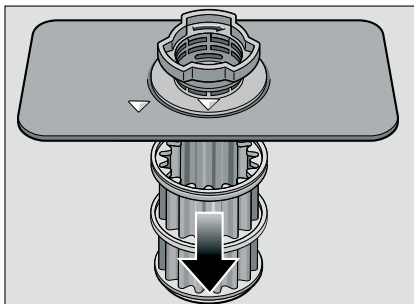
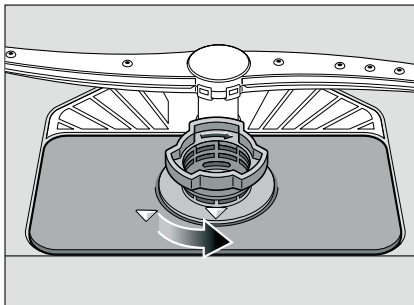

- Eventualne ostatke ukloniti a sita očistiti pod mlazom tekuće vode.
- Sistem sita ponovo ugraditi obrnutim redosledom i paziti na to da strelice za obeležavanje nakon zatvaranja stoje jedna naspram druge.

Prskalice

Kamenac i nečistoća iz sapunice mogu blokirati mlaznice i ležajeve prskalice [23] i [24].

- Izlazne mlaznice prskalice kontrolisati u odnosu na začepljenja.
- Odvrnuti gornju prskalicu [23].
- Donju prskalicu [24] skinuti na gore.

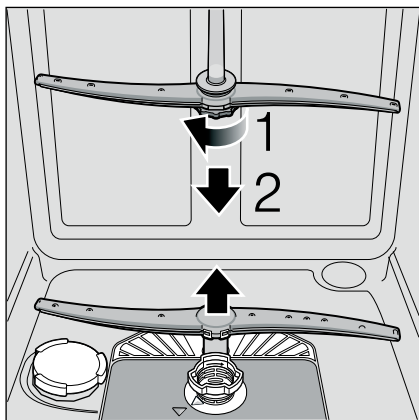

- Prskalice očistiti pod mlazom tekuće vode.
- Prskalice ponovo pričvrstiti odn. čvrsto zavrnuti.

Sami otklonite smetnje

Na osnovu iskustva možete mnoge smetnje, koje se javljaju u svakodnevnom radu, sami otkloniti. Ovo šteti troškove i omogućuje da mašina ubrzo ponovo stoji na raspolaganju. U sledećem pregledu naći ćete moguće uzroke pogrešnog funkcionisanja i korisna uputstva za njihovo otklanjanje.

Uputstvo

Ako bi se aparat za vreme pranja posuđa iz nevidljivih razloga zaustavio ili se ne bi pokrenuo, sprovedite najpre funkciju Prekid programa (Reset).

(Vidi poglavlje Pranje posuđa)



Upozorenje

Mislite na to: Popravke smeju izvoditi samo stručnjaci. Ukoliko bi se ukazala potreba za zamenom nekog sastavnog dela, voditi računa o tome da se koriste samo originalni rezervni delovi. Zbog nestručnih popravki ili upotrebe rezervnih delova koji nisu originalni mogu za korisnika nastati velike štete i rizici.

Pumpa za otpadnu vodu

Krupni ostaci hrane ili strana tela koje sito nije zadržalo, mogu da blokiraju pumpu za otpadnu vodu. Voda za ispiranje se u tom slučaju zadržava iznad sita.

U tom slučaju:

- Uređaj uvek prvo odvojite od električne mreže.
- Izvaditi gornju [20] i donju korpu [28].
- Demontirati sita [26].
- Iscrpsti vodu, eventualno se poslužiti sunderom.
- Pomoću kašike podignite beli poklopac pumpe (kao što je prikazano na slici). Poklopac uhvatiti na mestu spoja i koso ga podići prema unutra. Potpuno skinuti poklopac.

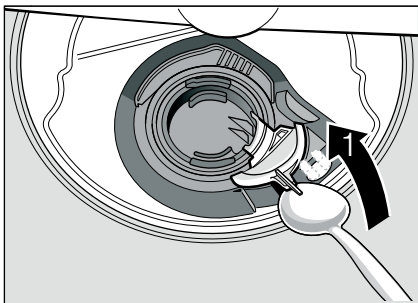

- Proveriti da li se na propeleru pumpe nalaze strana tela i po potrebi ih uklonite.
- Poklopac vratite u prvobitni položaj, i pritisnite na dole da bi potpuno ušao u ležište (klik).

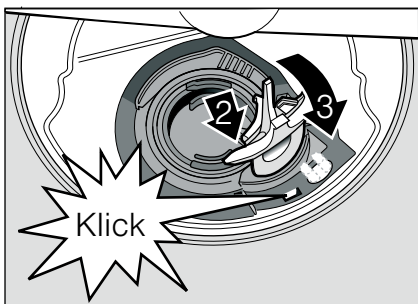

- Sita ugraditi.
- Ponovo stavite korpe.

... kod uključivanja

Aparat se ne pokreće.

- Osigurač u kući nije u redu.
- Utikač aparata nije utaknut.
- Vrata aparata nisu dobro zatvorena.

... na aparatu

Donja prskalica se teško okreće.

- Prskalica blokirana.

Vrata mogu samo teško da se otvore. *

- Zaštita dece je aktivirana. Uputstvo za deaktiviranje nalazi se pozadi na otmotu.

* Zavisno od modela

Vrata ne mogu da se zatvore.

- Brava na vratima je iskočila. Radi vraćanja zatvoriti vrata jačim pritiskom.

Poklopac komore za sredstvo za pranje ne može da se zatvori.

- Komora za sredstvo za pranje je prepunjena ili je mehanizam blokiran slepljenim ostacima sredstva za pranje.

Ostaci sredstva za pranje u komori za sredstvo za pranje.

- Komora je prilikom punjenja bila vlažna.

Displej "Provera dovoda vode" [9] svetli.

- Slavina za vodu je zatvorena.
- Dovod vode privremeno prekinut.
- Dovodno crevo presavijeno.
- Sito na dovodu vode začepljeno.
 - Isključiti aparat i izvući utikač aparata.
 - Zavrnuti slavinu za vodu.
 - Očistiti sito u dovodnom crevu.

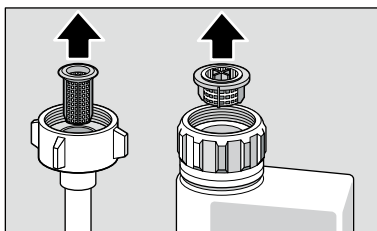

- Ponovo uspostaviti snabdevanje strujom.
- Otvoriti slavinu za vodu.
- Uključiti aparat.

- Po završetku programa voda se zadržava u aparatu.
 - Crevo za otpadnu vodu začepljeno ili savijeno.
 - Pumpa za otpadnu vodu blokirana, poklopac pumpe za otpadnu vodu nije učvršćen (vidi Pumpa za otpadnu vodu).
 - Sito začepljeno.
 - Program se još nije završio. Sačekati kraj programa ili izvršiti funkciju "Reset".

Displej "Proveriti dovod vode" [9] brzo trepti.

- Voda u sigurnosnom sistemu.
 - Isključiti aparat i izvući utikač aparata.
 - Zavrnuti slavinu za vodu.
 - Pozvati servisnu službu.

Displej za kontrolu punjenja za so [8] i / ili sredstvo za ispiranje i davanje sjaja [7] ne svetli.

- Displej / displeji za kontrolu punjenja su isključeni.
- Ima dovoljno soli / sredstva za ispiranje i davanje sjaja.

Displej za kontrolu punjenja specijalne soli [8] svetli.

- Nedostaje so.
 - Dopuniti specijalnu so.
- Senzor ne prepoznaje tablete soli.
 - Upotrebiti drugu specijalnu so.

... prilikom pranja

Neobična pojava pene

- Deterdžent za ručno pranje u posudi za zalihe sredstva za ispiranje i davanje sjaja.
 - Prosuto sredstvo za ispiranje i davanje sjaja dovodi do prekomerne pojave pene, stoga ga treba ukloniti pomoću krpe.

Aparat se zaustavlja za vreme pranja.

- Prekinut dovod struje.
- Dovod vode privremeno prekinut.

Šum ventila za punjenje u vidu udaranja

- Uzrok je u načinu kako su položene vodovodne cevi i ostaje bez uticaja na funkciju mašine. Nema pomoći.

Šum u vidu udaranja / kloparanja prilikom pranja

- Prskalica udara o komade posuđa.
- Komadi posuđa nisu dobro raspoređeni.

... na posuđu

Ostaci hrane na posuđu.

- Posuđe je suviše zbijeno raspoređeno, korpa za posuđe prepunjena.
- Suviše malo sredstva za pranje posuđa.
- Preslab program pranja.
- Okretanje prskalice sprečeno.
- Dizne prskalica začepljene.
- Sito začepljeno.
- Sita pogrešno umetnuta.
- Pumpa za otpadnu vodu blokirana.
- Gornja korpa desno i levo nije podešena na istu visinu.

Ostaci čaja ili ruža za usne nisu potpuno uklonjeni.

- Sredstvo za pranje ima previše mali efekat beljenja.
- Preniska temperatura pranja.
- Premalo / nepodesno sredstvo za pranje.

Bele mrlje na posuđu / čaše ostaju mlečno mutne.

Kod upotrebe sredstava za pranje koja ne sadrže fosfor i ako je voda u vodovodu tvrda, može lakše doći do pojave belih naslaga na posuđu i zidovima posuda.

- Premalo / nepodesno sredstvo za pranje.
- Izabran preslab program.
- Nema / premalo sredstva za ispiranje i davanje sjaja.
- Nema / premalo specijalne soli.
- Uređaj za omekšavanje vode podešen na pogrešnu vrednost.
- Zatvarač posude za so nije zavrnut.

Obratite se proizvođaču sredstva za pranje, naročito ako:

- je posuđe po završetku programa jako mokro.
- se javljaju krečne naslage.

Neprozirne čaše s promenjenom bojom, talog ne može da se opere.

- Nepodesno sredstvo za pranje.
- Čaše nisu otporne za mašinsko pranje.

Muzge na čašama i priboru za ručavanje, čaše s metalnim izgledom.

- Previše sredstva za ispiranje i davanje sjaja.

Promena boje na plastičnim delovima.

- Premalo / nepodesno sredstvo za pranje.
- Izabran preslab program.

Tragovi rđe na priboru za ručavanje.

- Pribor za ručavanje nije u dovoljnoj meri otporan na rđu.
- Sadržaj soli u sapunici previsok, jer zatvarač posude za so nije čvrsto zavrnut ili se prilikom punjenja soli so prosula.

Posuđe nije suvo.

- Vrata aparata su prerano otvorena i posuđe prerano izvađeno.
- Izabran program bez sušenja.
- Premalo / nepodesno sredstvo za ispiranje i davanje sjaja.
- Aktivirati intenzivno sušenje.
- Upotrebjeno kombinovano sredstvo za pranje ima loš učinak sušenja.

Upotrebiti sredstvo za ispiranje i davanje sjaja (podešavanje vidi poglavlje Sredstvo za ispiranje i davanje sjaja).

Servisna služba

Ako vam ne bi pošlo za rukom da otklonite smetnju, obratite se svojoj servisnoj službi. Podatke za vezu s najbližom servisnom službom naći ćete na poledjini ovog uputstva za upotrebu ili u priloženom spisku servisnih službi. Prilikom poziva navedite broj aparata (E-Nr. = 1) i FD-broj (FD = 2), koje ćete naći na pločici s oznakom tipa [32] na vratima aparata.

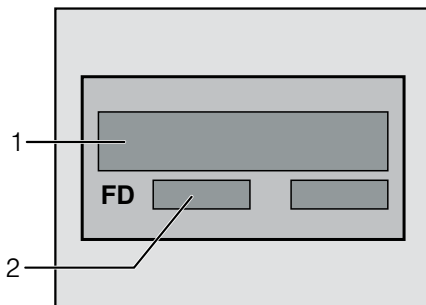

Imajte poverenja u kompetentnost proizvođača. Obratite nam se. Tako ćete biti sigurni da će popravku izvršiti obučeni servisni tehničari koji su opremljeni originalnim rezervnim delovima za vaše aparate za domaćinstvo.

Instalacija

Za propisan rad mašina za pranje posuđa mora biti stručno priključena. Podaci o dovodu i odvodu kao i električne priključne vrednosti moraju odgovarati traženim kriterijumima, onako kako su utvrđeni u sledećim stavovima odn. u uputstvu za montažu.

Pridržavajte se prilikom montaže redosleda radnih koraka:

- Provera prilikom dopreme
- Postavljanje
- Priključak za otpadnu vodu
- Priključak za svežu vodu
- Električni priključak

Sigurnosna uputstva

- Preduzmite postavljanje i priključenje prema uputstvu za instalaciju i montažu.
- Prilikom instalacije mašina za pranje posuđa mora biti odvojena od mreže.
- Uverite se da je sistem uzemljenja kućne električne instalacije instaliran u skladu sa propisima.
- Uslovi električnog priključenja moraju se podudarati sa podacima na pločici sa oznakom tipa [32] mašine za pranje posuđa.
- Ako se vod za priključenje na mrežu ovog aparata ošteti, mora se zameniti posebnim priključnim vodom.
Da bi se izbegle opasnosti, sme ga zameniti samo servisna služba.
- Ako mašina za pranje posuđa treba da se ugradi u visoki orman, on mora biti propisno pričvršćen.
- Aparate koji se ugrađuju ispod drugih elemenata ili koji se mogu integrisati ugraditi samo ispod kontinuiranih radnih ploča koje su zavrtnjima spojene sa susednim ormanima da bi se obezbedila stabilnost.

- Nemojte instalirati aparat u blizini izvora toplote (radijatori, toplotni akumulatori, peći ili drugi aparati koji proizvode toplotu) i nemojte ga ugrađivati ispod polja za kuvanje.
- Nakon postavljanja aparata utikač mora biti pristupačan.
(vidi Električni priključak)
- Kod nekih modela:
Plastično kućište na priključku za vodu sadrži električni ventil, u dovodnom crevu se nalaze priključni vodovi. Nemojte presecati ovo crevo, plastično kućište nemojte potapati u vodu.



Upozorenje

Ako aparat ne stoji u niši, pa je tako bočni zid pristupačan, područje šarke na vratima iz sigurnosnih razloga mora biti sa strane zaštićeno (opasnost od povrede). Zaštitne poklopce ćete dobiti kao poseban pribor u servisnoj službi ili u specijalizovanoj trgovini.

Doprema

Vaša mašina za pranje posuđa je u fabrici temeljno ispitana u odnosu na besprekorno funkcionisanje. Pritom su zaostale male mrlje od vode. One išćezavaju nakon prvog pranja.

Tehnički podaci

Težina:

maks. 60 kg

Napon:

220–240 V, 50 Hz ili 60 Hz

Priključna vrednost:

2,0–2,4 kW

Zaštita:

10 / 16 A (UK 13A)

Pritisak vode:

najmanje 0,05 MPa (0,5 bara), maksimalno 1 MPa (10 bara). Kod većeg pritiska vode: Postaviti na ulazu ventil za sniženje pritiska.

Dovodna količina:

minimalno 10 litara / minut.

Temperatura vode:

prednost ima hladna voda; kod tople vode, zavisno od vrste dovodnog creva za vodu, maks temp. 60 °C (vidi Priključak za svežu vodu).

Postavljanje

Potrebne ugradbene dimenzije preuzeti iz uputstva za montažu. Aparat postaviti u horizontalni položaj pomoću nožica koje se mogu podešavati. Pritom obratiti pažnju na stabilnost.

- Aparati ugrađeni ispod drugih elemenata i integrisani aparati, koji se naknadno postavljaju kao stacionarni aparati, moraju se obezbediti od prevrtanja, na pr. pomoću zavrtnjeva u zidu ili ugradnjom ispod kontinuirane radne ploče koja je zavrtnjima spojena za susedne ormene.
- Aparat se bez daljnjeg može ugraditi između drvenih ili plastičnih zidova u kuhinjsku liniju.

Priključak za otpadnu vodu

- Potrebne radne korake preuzeti iz uputstva za montažu, po potrebi montirati sifon sa odvodnim cevnom nastavkom.
- Crevo za otpadnu vodu priključiti pomoću priloženih delova na odvodni cevni nastavak sifona.
Pazite na to da odvodno crevo ne bude presavijeno, prignječeno ili uvrnuto i da zapašać u odvodu ne sprečava oticanje otpadne vode!

Priključak za svežu vodu

- Priključak za svežu vodu priključiti u skladu sa uputstvom za montažu pomoću priloženih delova na slavinu za vodu.
Pazite na to da priključak za svežu vodu ne bude presavijen, prignječeno ili uvrnuto.
- Prilikom zamene aparata mora se uvek koristiti novo dovodno crevo za vodu.

Pritisak vode:

najmanje 0,05 MPa (0,5 bara), maksimalno 1 MPa (10 bara). Kod većeg pritiska vode: Postaviti na ulazu ventil za sniženje pritiska.

Dovodna količina:

minimalno 10 litara / minut

Temperatura vode:

Obratiti pažnju na utisnutu vrednost na dovodnom crevu za vodu!
Kod modela s utisnutom vrednošću 25° temperatura vode sme iznositi maks. 25 °C (hladna voda).

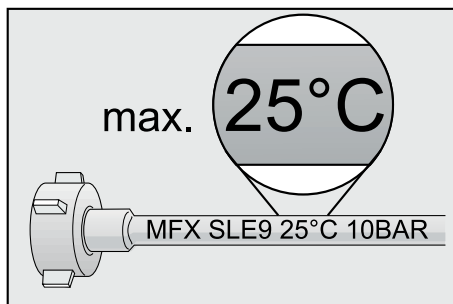

Za sve ostale modele:
prednost ima hladna voda; kod tople vode maks. temp. 60 °C.

Električni priključak

- Aparat priključiti samo na naizmjenični napon u području od 220 V do 240 V i 50 Hz ili 60 Hz preko propisno instalirane utičnice sa zaštitnim vodom. Potrebnu zaštitu vidi na pločici s oznakom tipa [32].
- Utičnica mora biti blizu aparata i takođe i nakon ugradnje slobodno pristupačna.
Ako utikač nakon ugradnje nije pristupačan, mora radi ispunjenja važećih sigurnosnih propisa sa strane instalacije postojati razdvojni uređaj za sve polove s kontaktnim otvorom od najmanje 3 mm.
- Izmene na priključku smeju vršiti samo stručnjaci.
- Produžetak kabela za priključenje na mrežu sme se nabavljati samo preko servisne službe.
- Kod upotrebe zaštitnog strujnog prekidača sme se koristiti samo tip s oznakom [32]. Samo ovo garantuje ispunjenje sada važećih propisa.
- Aparat je opremljen sistemom za zaštitu od vode. Imajte u vidu da to funkcioniše **samo** uz priključeno snabdevanje električnom strujom.

Demontaža

Pridržavajte se i ovde redosleda radnih koraka.

- Aparat odvojiti od električne mreže.
- Zavrnuti dovod vode.
- Odvojiti priključak za otpadnu vodu i priključak za svežu vodu.
- Odvrnuti zavrtnje za pričvršćivanje na delove nameštaja.
- Demontirati donji poklopac ako postoji.
- Izvući aparat, pri čemu se crevo povlači pažljivo za njim.

Transport

Isprazniti mašinu za pranje posuđa i osigurati neučvršćene delove.

Aparat se mora isprazniti sledećim koracima:

- Otvoriti slavinu za vodu.
- Zatvoriti vrata.
- Uključiti prekidač za UKLJUČIVANJE / ISKLJUČIVANJE [1].
- Izabrati program sa najvišom temperaturom.
- Pritisnuti tipku START [4].
Odvijanje programa se pokreće.
- Nakon oko 4 minuta tipku [4] START pritisnuti sve dok se svi displeji ne ugase.
Nakon oko 1 min. aparat je potpuno ispumpan.
- Zatvoriti slavinu.

Aparat transportovati samo u uspravnom položaju

(da preostala voda ne bi dospela u upravljanje mašinom i dovela do pogrešnog odvijanja programa).

Zaštita od mraza

Ako aparat stoji u prostoru u kojem postoji opasnost od mraza (na pr. kuća za odmor), tada se aparat mora potpuno isprazniti (vidi Transport).

- Zatvoriti slavinu za vodu, odvojiti dovodno crevo i pustiti da isteče.

Odlaganje na otpad

Kako ambalaža novih aparata tako i stari aparati sadrže vredne sirovine i materijale koji se mogu ponovo iskoristiti.

Molimo vas da pojedine delove odnesete na otpad odvojene po vrstama.

O aktuelnim načinima odnošenja na otpad informišite se kod svog stručnog trgovca ili u vašoj opštinskoj odn. gradskoj upravi.

Ambalaža

Svi plastični delovi aparata obeleženi su standardnim internacionalnim skraćenicama (na pr. >PS< polistirol). Na taj način je kod odnošenja aparata na otpad omogućeno odvajanje plastičnog otpada po vrstama.

Pridržavajte se sigurnosnih uputstava pod "Prilikom dopreme".

Stari aparati

Pridržavajte se sigurnosnih uputstava pod "Prilikom odnošenja na otpad".



Ovaj aparat je obeležen u skladu sa evropskom smernicom 2002/96/EC o starim električnim i elektronskim aparatima (waste electrical and electronic equipment – WEEE). Smernica zadaje okvir za povraćaj i ponovno iskorišćenje starih aparata koji važi širom EU.

Zaštita dece (Zaključavanje vrata) *

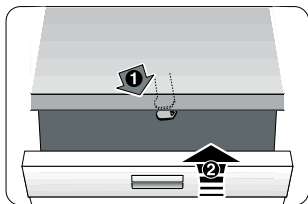

40

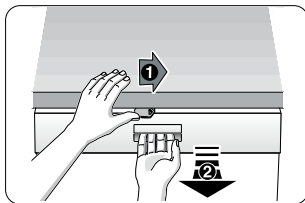

41

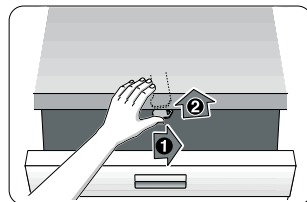

42

- 40 Aktivirati zaštitu dece.
41 Vrata otvoriti s aktiviranom zaštitom dece.
42 Deaktivirati zaštitu dece.

Vrata na aparatu uvek sasvim zatvorite kada napuštate aparat. Samo tako možete svoju decu zaštititi od mogućih opasnosti.

Glava za prskanje za pranje limova za pečenje *

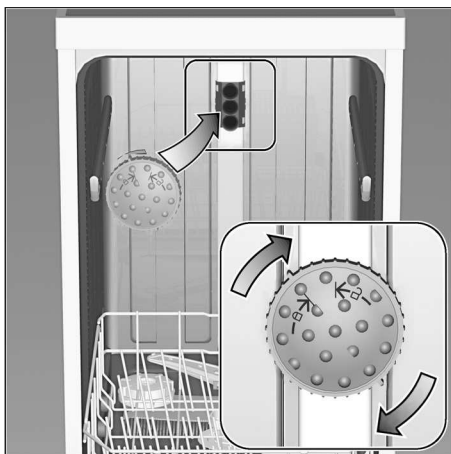

Velike limove ili rešetke kao i tanjire prečnika većeg od 30 cm (tanjir za poslastice, tanjir za testeninu, tanjir za sitne kolačiće) mogu se prati pomoću ove glave za prskanje. U tu svrhu izvadite gornju korpu i stavite glavu za prskanje kao što je prikazano na crtežu.

Da bi mlaz iz prskalice mogao da dopre do svih delova, rasporedite limove kao što je prikazano na slici (maks. 4 lima za pečenje i 2 rešetke).

Mašinu za pranje posuđa koristiti uvek sa gornjom korpom ili glavom za prskanje limova za pečenje!

* kod nekih modela

Dodatno na garancije prodavca na osnovu ugovora o kupovini i dodatno na našu garanciju za aparat vršimo obeštećenje pod sledećim uslovima:

1. Ukoliko bi usled greške na našem AquaStop sistemu došlo do štete koju je prouzrokovala voda nadoknađujemo štetu privatnih korisnika.
Da bi se obezbedila zaštita od vode aparat mora biti priključen na električnu mrežu.
2. Ova garantna obaveza važi koliko i vek trajanja aparata.
3. Pretpostavka za pravo na garanciju je da je aparat sa AquaStop stručno postavljen i priključen u skladu sa našim uputstvom.
Ovo uključuje takođe i stručno montiran AquaStop-produžetak (originalan pribor).
Naša garancija se ne proteže na neispravne dovode ili armature do AquaStop-priključka na slavini za vodu.
4. Aparat sa AquaStop načelno ne morate da nadgledate za vreme rada odn. da ih nakon toga osiguravate zatvaranjem slavine za vodu.
Jedino u slučaju dužeg odsustvovanja iz stana, na pr. prilikom višenedelnog godišnjeg odmora, treba zatvoriti slavinu za vodu.

Podatke za vezu sa svim zemljama naći ćete u priloženom spisku servisnih službi.

Robert Bosch Hausgeräte GmbH
Carl-Wery-Straße 34
81739 München
Germany
www.bosch-home.com



9000729374 sr (9111) 640EA