



**Horno integrable HB.78...1.**  
**Forno integrável HB.78...1.**



**BOSCH**

[es] Instrucciones de uso

<b>Indicaciones de seguridad importantes</b> .....	<b>3</b>	<b>Consejos sobre energía y medio ambiente</b> .....	<b>21</b>
Causas de daños.....	4	Eliminación de residuos respetuosa con el medio ambiente.	21
<b>Su nuevo horno</b> .....	<b>5</b>	Ahorrar energía .....	21
Panel de mando.....	5	Función Aire caliente Eco .....	21
Teclas.....	5	<b>Programa automático</b> .....	<b>23</b>
Mando giratorio.....	5	Recipientes .....	23
Panel indicador .....	5	Preparar el plato .....	23
Control de temperatura .....	6	Programas.....	23
Interior del horno.....	6	Seleccionar y configurar el programa .....	26
<b>Accesorios</b> .....	<b>6</b>	Ajuste individual .....	26
Introducción de los accesorios.....	6	Consejos sobre el programa automático .....	27
Accesorios especiales.....	7	<b>Sometidos a un riguroso control en nuestro estudio de</b>	
<b>Antes del primer uso</b> .....	<b>7</b>	<b>cocina</b> .....	<b>27</b>
Ajustes iniciales.....	7	Pasteles y repostería.....	27
Calentar el interior del horno.....	8	Sugerencias y consejos prácticos para el horneado .....	30
Limpieza de los accesorios .....	8	Carne, aves, pescado.....	30
<b>Encender y apagar el horno</b> .....	<b>8</b>	Consejos prácticos para asar convencionalmente y asar al grill	33
Encender .....	8	.....	33
Apagar .....	8	Cocción lenta.....	33
<b>Programar el horno</b> .....	<b>9</b>	Consejos para una cocción lenta.....	34
Tipos de calentamiento .....	9	Gratinados, soufflés, tostadas.....	34
Programar el tipo de calentamiento y la temperatura.....	9	Productos preparados .....	35
Ajustes recomendados.....	10	Platos especiales.....	35
Programar el calentamiento rápido.....	10	Descongelar.....	36
<b>Funciones de tiempo</b> .....	<b>11</b>	Tostar .....	36
Programar las funciones de tiempo: explicación breve.....	11	Cocción de mermeladas.....	36
Programar la duración .....	11	<b>Acrilamida en los alimentos</b> .....	<b>37</b>
Retrasar la hora de finalización .....	11	<b>Comidas normalizadas</b> .....	<b>38</b>
Programar el reloj avisador .....	12	Hornear .....	38
Ajustar la hora .....	12	Asar al grill .....	38
<b>Memoria</b> .....	<b>12</b>		
Guardar configuraciones en la memoria .....	12		
Iniciar la memoria .....	12		
<b>Ajuste Sabbath</b> .....	<b>13</b>		
Iniciar el ajuste Sabbath .....	13		
<b>Seguro para niños</b> .....	<b>13</b>		
<b>Ajustes básicos</b> .....	<b>13</b>		
Modificar los ajustes básicos.....	15		
<b>Desconexión automática</b> .....	<b>15</b>		
<b>Autolimpieza</b> .....	<b>15</b>		
Consejos y advertencias importantes.....	15		
Antes de la autolimpieza.....	15		
Programar el nivel de limpieza.....	16		
Después de la autolimpieza .....	16		
<b>Cuidados y limpieza</b> .....	<b>16</b>		
Productos de limpieza .....	16		
Descolgar y colgar las rejillas o raíles izquierdo y derecho ...	17		
Descolgar y colgar la puerta del horno.....	17		
Desmontar la cubierta de la puerta .....	18		
Montaje y desmontaje del cristal de la puerta.....	18		
<b>Qué hacer en caso de avería</b> .....	<b>19</b>		
Tabla de averías.....	19		
Cambiar la lámpara del horno .....	20		
Cristal protector.....	20		
<b>Servicio de Asistencia Técnica</b> .....	<b>21</b>		
Número de producto (E) y número de fabricación (FD).....	21		

Encontrará más información sobre productos, accesorios, piezas de repuesto y servicios en internet: [www.bosch-home.com](http://www.bosch-home.com) y también en la tienda online: [www.bosch-eshop.com](http://www.bosch-eshop.com)

## Indicaciones de seguridad importantes

Leer con atención las siguientes instrucciones. Solo así se puede manejar el aparato de forma correcta y segura. Conservar las instrucciones de uso y montaje para utilizarlas más adelante o para posibles futuros compradores.

Este aparato ha sido diseñado exclusivamente para su montaje empotrado. Prestar atención a las instrucciones de montaje especiales.

Comprobar el aparato al sacarlo de su embalaje. El aparato no debe conectarse en caso de haber sufrido daños durante el transporte.

Los aparatos sin enchufe deben ser conectados exclusivamente por técnicos especialistas autorizados. Los daños provocados por una conexión incorrecta no están cubiertos por la garantía.

Este aparato ha sido diseñado para uso doméstico. Utilizar el aparato exclusivamente para preparar alimentos y bebidas. Vigilarlo mientras está funcionando y emplearlo exclusivamente en espacios cerrados.

Este aparato puede ser utilizado por niños a partir de 8 años y por personas con limitaciones físicas, sensoriales o psíquicas, o que carezcan de experiencia y conocimientos, siempre y cuando sea bajo la supervisión de una persona responsable de su seguridad o que le haya instruido en el uso correcto del aparato siendo consciente de los daños que se pudieran ocasionar.

No dejar que los niños jueguen con el aparato. La limpieza y el mantenimiento rutinario no deben encomendarse a los niños a menos que sean mayores de 8 años y lo hagan bajo supervisión.

Mantener los niños menores de 8 años alejados del aparato y del cable de conexión.

Introducir los accesorios correctamente en el compartimento de cocción. Véase *la descripción de los accesorios* en las instrucciones de uso.

### **¡Peligro de incendio!**

- Los objetos inflamables que pueda haber en el compartimento de cocción se pueden incendiar. No introducir objetos inflamables en el compartimento de cocción. No abrir la puerta en caso de

que salga humo del aparato. Desconectar y desenchufar el aparato de la red o desconectar el fusible de la caja de fusibles.

- Cuando se abre la puerta del aparato se producirá una corriente de aire. El papel para hornear puede entrar en contacto con los elementos calefactores e incendiarse. Fijar bien el papel de hornear a los accesorios al precalentar el aparato. Colocar siempre una vajilla o un molde para hornear encima del papel de hornear para sujetarlo. Cubrir solo la superficie necesaria con papel de hornear. El papel de hornear no debe sobresalir del accesorio.

### **¡Peligro de quemaduras!**

- El aparato se calienta mucho. No tocar la superficie interior del compartimento de cocción cuando está caliente ni los elementos calefactores. Dejar siempre que el aparato se enfríe. No dejar que los niños se acerquen.
- Los accesorios y la vajilla se calientan mucho. Utilizar siempre agarradores para sacar los accesorios y la vajilla del compartimento de cocción.
- Los vapores de alcohol pueden inflamarse cuando el compartimento de cocción está caliente. No preparar comidas utilizando grandes cantidades de bebidas alcohólicas de alta graduación. Si se utilizan bebidas alcohólicas de alta graduación, hacerlo en pequeñas cantidades. Abrir la puerta del aparato con precaución.

### **¡Peligro de quemaduras!**

- Las partes accesibles se calientan durante el funcionamiento. No tocar nunca las partes calientes. No dejar que los niños se acerquen.
- Al abrir la puerta del aparato puede salir vapor caliente. Abrir la puerta del aparato con precaución. No dejar que los niños se acerquen.
- Si se introduce agua al compartimento de cocción puede generarse vapor de agua caliente. No derramar agua en el compartimento de cocción caliente.

## ¡Peligro de lesiones!

Si el cristal de la puerta del aparato está dañado, puede romperse. No utilizar rascadores para vidrio o productos de limpieza abrasivos o corrosivos.

## ¡Peligro de descarga eléctrica!

- Las reparaciones inadecuadas son peligrosas. Las reparaciones solo pueden ser efectuadas por personal del Servicio de Asistencia Técnica debidamente instruido. Si el aparato está defectuoso, extraer el enchufe o desconectar el fusible en la caja de fusibles. Avisar al Servicio de Asistencia Técnica.
- El aislamiento del cable de un aparato eléctrico puede derretirse al entrar en contacto con componentes calientes. No dejar que el cable de conexión de un aparato eléctrico entre en contacto con los componentes calientes.
- La humedad interior puede provocar una descarga eléctrica. No utilizar ni limpiadores de alta presión ni por chorro de vapor.
- Al sustituir la lámpara del compartimento de cocción los contactos del portalámparas están bajo corriente. Antes de sustituirla, desenchufar el aparato de la red o desconectar el fusible de la caja de fusibles.
- Un aparato defectuoso puede ocasionar una descarga eléctrica. No conectar nunca un aparato defectuoso. Desenchufar el aparato de la red o desconectar el fusible de la caja de fusibles. Avisar al Servicio de Asistencia Técnica.

## ¡Peligro de incendio!

- Los restos de comida, aceite y jugo de asado pueden incendiarse durante la autolimpieza. Antes de cada autolimpieza limpiar la suciedad más grande del compartimento de cocción y de los accesorios.
- El exterior del aparato se calienta mucho durante la autolimpieza. No colgar objetos inflamables, como p. ej. paños de cocina, en el tirador de la puerta. Mantener la parte delantera del aparato despejada. No dejar que los niños se acerquen.

## ¡Peligro de quemaduras!

- El compartimento de cocción se calienta mucho durante la autolimpieza. No abrir nunca la puerta del aparato ni correr los ganchillos de bloqueo con la mano. Dejar que el aparato se enfríe. No dejar que los niños se acerquen.
-  El exterior del aparato se calienta mucho durante la autolimpieza. No tocar nunca la puerta del aparato. Dejar que el aparato se enfríe. No dejar que los niños se acerquen.

## ¡Peligro de daños graves para la salud!

El aparato se calienta mucho durante la función de autolimpieza. El recubrimiento antiadherente de bandejas y moldes se destruye y se generan gases tóxicos. Las bandejas y los moldes con revestimiento antiadherente no deben limpiarse con la función de autolimpieza. Limpiar exclusivamente accesorios esmaltados.

## Causas de daños

### ¡Atención!

- Accesorios, film, papel de hornear o recipientes en la base del compartimento de cocción: No colocar ningún accesorio en la base del compartimento de cocción. No cubrir la base del compartimento de cocción con ninguna clase de film o con papel de hornear. No colocar ningún recipiente en la base del compartimento de cocción si la temperatura está ajustada a más de 50 °C. Se calentará demasiado. Los tiempos de cocción y asado dejan de coincidir y el esmalte se estropea.
- Agua en el compartimento de cocción caliente: No derramar agua en el compartimento de cocción caliente. Se formará vapor de agua. La oscilación térmica puede provocar daños en el esmalte.
- Alimentos húmedos: No conservar alimentos húmedos durante un período prolongado en el compartimento de cocción cerrado. Se dañaría el esmalte.
- Jugo de fruta: No sobrecargar la bandeja con pastel de frutas muy jugoso. El jugo que gotea de la bandeja de horno produce manchas difíciles de eliminar. Utilizar la bandeja universal más profunda cuando sea posible.
- Enfriar el compartimento de cocción: Dejar enfriar el compartimento de cocción únicamente con la puerta cerrada. Los frontales de los muebles contiguos pueden dañarse con el tiempo aun cuando la puerta del horno sólo se encuentre ligeramente abierta.
- Junta de la puerta sucia: cuando la junta de la puerta está muy sucia, la puerta del horno no queda bien cerrada durante el funcionamiento. Los frontales de los muebles contiguos pueden deteriorarse. Mantener siempre limpia la junta de la puerta.
- Puerta del aparato como superficie de apoyo: no apoyarse, sentarse ni colgarse sobre ella. No colocar recipientes ni accesorios sobre la puerta del aparato.
- Introducción de los accesorios: en función del tipo de aparato, al cerrar la puerta del mismo, los accesorios pueden rayar el cristal de la puerta. Introducir siempre los accesorios en el compartimento de cocción hasta el tope.
- Transportar el aparato: No transportar ni sujetar el aparato por el tirador de la puerta. El asa de la puerta no aguanta el peso del aparato y puede romperse.

# Su nuevo horno

Le presentamos su nuevo horno. En este capítulo se explican las funciones del panel de mando y de sus elementos individuales. Asimismo, se proporciona información sobre los accesorios y los componentes del interior del horno.

## Panel de mando

Le presentamos una vista general del panel de mando. En el panel indicador no se pueden mostrar todos los símbolos a la vez. Los elementos pueden variar según el modelo de aparato.

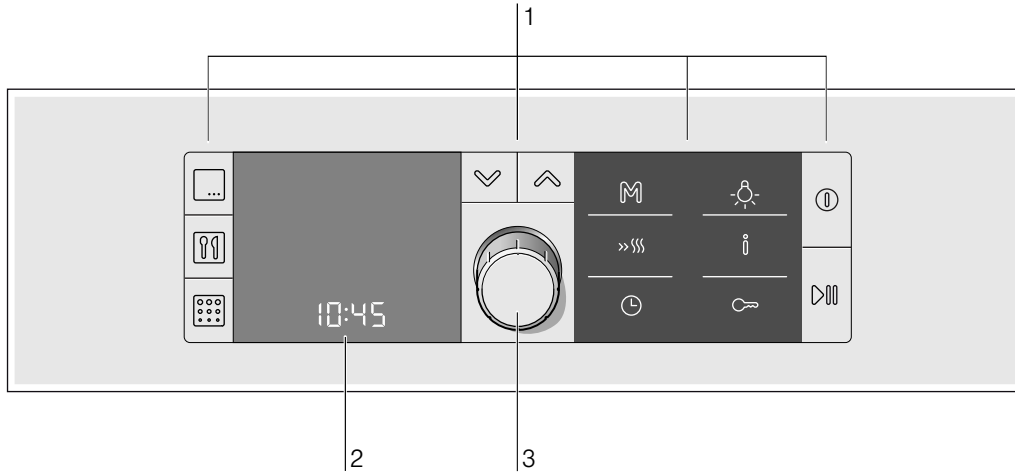

	Uso
1	Teclas
2	Panel indicador
3	Mando giratorio

## Teclas

Debajo de cada tecla hay sensores. No pulsar la superficie con fuerza. Pulsar sólo el símbolo correspondiente.

Símbolo	Función de la tecla
	Seleccionar el tipo de calentamiento
	Seleccionar el programa automático
	Seleccionar la autolimpieza
	Desplazarse una fila hacia abajo en el panel indicador
	Desplazarse una fila hacia arriba en el panel indicador
	Pulsación breve = seleccionar memoria Pulsación larga = almacenar memoria
	Programar el calentamiento rápido
	Abrir y cerrar el menú de funciones de tiempo
	Desconectar y conectar la lámpara del horno
	Pulsación breve = consultar información Pulsación larga = abrir y cerrar el menú de los ajustes básicos
	Activar/desactivar el seguro para niños
	Encender y apagar el horno
	Pulsación breve = iniciar/interrumpir el funcionamiento Pulsación larga = cancelar el funcionamiento

## Mando giratorio

Con el mando giratorio se pueden modificar todos los valores recomendados y configurados. Los corchetes de la zona de programación indican el valor que puede modificarse.

El mando giratorio es retráctil. Para enclavar o desenclavar el mando giratorio, presionarlo.

## Panel indicador

El panel indicador está dividido en varias zonas.

- Título (aparece sólo antes del inicio)
- Zona de programación
- Línea de estado

### Título

En la primera línea se muestra la función seleccionada, p. ej., Tipos de calentamiento, Programas, Funciones de tiempo, etc. A la derecha se muestran flechas que indican la dirección en la que se pueden mover las teclas y para navegar. El título desaparece tras el inicio.

### Zona de programación

En la zona de programación se muestra una serie de valores modificables. Con las teclas de navegación y se cambia de una línea a otra. La línea en la que se encuentre en cada momento se indica mediante corchetes a derecha e izquierda. El valor que figura entre corchetes se puede cambiar con el mando giratorio.

### Línea de estado

La línea de estado se sitúa en la parte inferior del panel indicador. Muestra la hora actual, las funciones de tiempo activas o el seguro para niños ajustado. Dependiendo del ajuste, antes del inicio se muestran textos de advertencia breves.

## Control de temperatura

Las barras del control de temperatura indican las fases de calentamiento o el calor residual del interior del horno.

### Control de calentamiento

El control de calentamiento indica el aumento de temperatura en el interior del horno. Cuando todas las barras están completas, es el momento óptimo para introducir el plato.

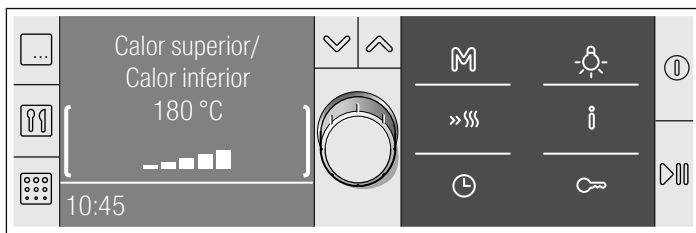

Las barras no aparecen en los niveles de grill y de limpieza.

La temperatura se puede consultar durante el calentamiento pulsando la tecla **i**. La temperatura indicada puede variar ligeramente con respecto a la temperatura real del interior del horno por el efecto de la inercia térmica.

### Calor residual

Tras apagar el aparato, el control de temperatura indica el calor residual del interior del horno. Si todas las barras están completas, significa que el interior del horno ha alcanzado una temperatura de aprox. 270 °C. El indicador se apaga cuando la temperatura desciende a aprox. 60 °C.

### Interior del horno

En el interior del horno se encuentra la lámpara. Un ventilador evita que el horno se caliente en exceso.

### Lámpara

La lámpara del interior del horno permanece encendida mientras el horno está en funcionamiento. La lámpara se apaga si se ajustan temperaturas de hasta 60 °C, así como durante la limpieza automática. Esto permite una óptima regulación de precisión.

La lámpara del interior del horno se puede apagar y volver a encender con la tecla **☼**.

### Ventilador

El ventilador se conecta y desconecta según sea necesario. El aire caliente se escapa por la parte superior de la puerta. ¡Atención! No cubrir la abertura de ventilación. El horno podría sobrecalentarse.

El ventilador continúa funcionando durante un tiempo determinado después de apagar el horno para que se enfríe más rápidamente.

## Accesorios

Los accesorios suministrados son adecuados para diversos platos. Asegurarse de introducir siempre los accesorios en la posición correcta en el compartimento de cocción.

Hay disponible una variedad de accesorios especiales que mejorarán todavía más la calidad de algunos platos y facilitarán el manejo del horno.

### Introducción de los accesorios

Los accesorios pueden colocarse en el interior del horno en 5 alturas diferentes. Introducirlos siempre hasta el tope para que los accesorios no toquen el cristal de la puerta.

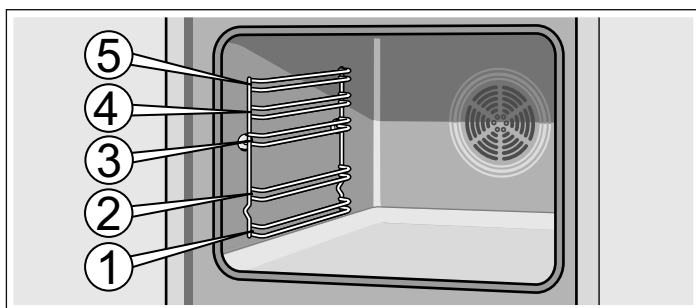

Los accesorios se pueden extraer hasta la mitad, hasta que queden fijados. De esta manera, los alimentos pueden retirarse con facilidad.

Al introducir un accesorio en el interior del horno, asegurarse de que la curvatura quede en la parte trasera del accesorio. Solo de esta manera puede encajar a la perfección.

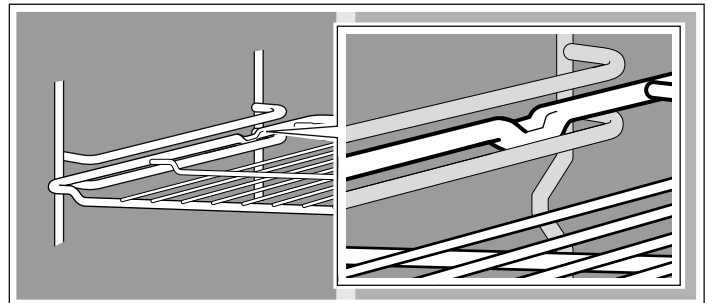

Dependiendo del equipamiento, si el aparato dispone de raíles de extracción, estos se enclavan ligeramente cuando están totalmente extraídos. De esta manera, el accesorio puede colocarse fácilmente. Para desbloquear, volver a introducir los raíles de extracción en el interior del horno ejerciendo un poco de presión.

**Nota:** Si los accesorios se calientan pueden deformarse. En cuanto se vuelven a enfriar, desaparece la deformación. Esto no afecta al funcionamiento normal.

Su horno sólo dispone de algunos de los siguientes accesorios.

Los accesorios pueden adquirirse en el Servicio de Asistencia Técnica, en establecimientos especializados o en Internet. Indicar el número HEZ.



#### Parrilla

Para recipientes, moldes de pastelería, asados, parrilladas y platos congelados.

Introducir la parrilla con el lado abierto hacia la puerta del horno y la curvatura hacia abajo .



#### Bandeja de horno esmaltada plana

Para pasteles, pastas y galletas.

Introducir la bandeja en el horno con la parte del desnivel en dirección a la puerta del horno.



#### Bandeja universal esmaltada profunda

Para pasteles jugosos, pastas, platos congelados y asados de piezas de gran tamaño. También se puede usar como bandeja para recoger la grasa en caso de asar directamente sobre la parrilla.

Introducir la bandeja en el horno con la parte del desnivel en dirección a la puerta del horno.



#### Soporte para accesorios

Durante la autolimpieza se puede limpiar también la bandeja universal profunda o la bandeja de horno plana.

Insertar el accesorio a derecha e izquierda.

## Accesorios especiales

Los accesorios especiales pueden adquirirse en el Servicio de Asistencia Técnica o en comercios especializados. En nuestros folletos y en Internet se presenta una amplia oferta de accesorios para el horno. La disponibilidad así como la posibilidad de realizar pedidos online de los accesorios especiales son distintas en función del país. Consultar al respecto la documentación de compra.

No todos los accesorios especiales son adecuados para todos los aparatos. Al comprarlo, introduzca siempre la denominación exacta (E-Nr.) de su aparato.

Accesorios especiales	Número HEZ	Uso
Bandeja de horno esmaltada plana	HEZ361000	Para pasteles, pastas y galletas.
Bandeja universal esmaltada profunda	HEZ362000	Para pasteles jugosos, repostería, platos congelados y asados de piezas de gran tamaño. También se puede usar como bandeja para recoger la grasa en caso de asar directamente sobre la parrilla.
Parrilla	HEZ364000	Para recipientes de cocina, moldes, asados, piezas de parrilla y platos congelados.
Bandeja para pizza	HEZ317000	Ideal para pizza, alimentos congelados o pasteles redondos grandes. La bandeja para pizza puede utilizarse en lugar de la bandeja universal profunda. Colocar la bandeja sobre la parrilla y guiarse por los datos indicados en las tablas.
Cacerola de cristal	HEZ915001	La cacerola de cristal es idónea para preparar estofados y gratinados al horno. Especialmente apropiada para el Programa automático o Asado automático.
Guías correderas triples de extracción completa	HEZ368301	Los rieles de extracción en la altura 1, 2 y 3 permiten extraer completamente los accesorios sin que vuelquen.

## Antes del primer uso

En este capítulo se indican los pasos que deben seguirse antes de utilizar el horno por primera vez.

- Programar la hora
- Cambiar el idioma del indicador de mensajes en caso necesario
- Calentar el interior del horno
- Limpiar los accesorios
- Leer los consejos y advertencias de seguridad que se indican al principio de las instrucciones de uso. Son muy importantes.

## Ajustes iniciales

Después de haber conectado el aparato nuevo, en la línea superior del panel indicador se muestra "Ajustes básicos". Ajustar la hora y, en caso necesario, el idioma del indicador de mensajes. El aparato viene configurado de fábrica en español.

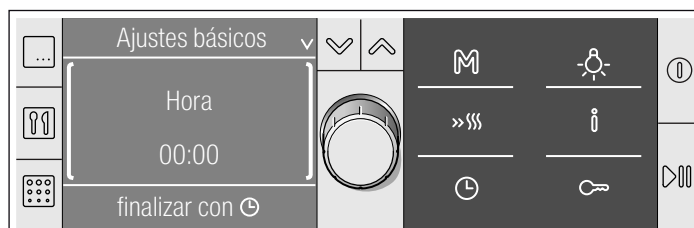

### Ajustar la hora y cambiar el idioma

1. Ajustar la hora actual con el mando giratorio.
2. Pulsar la tecla . En el panel indicador se muestra "Seleccionar idioma: español".

3. Configurar el idioma deseado con el mando giratorio. Hay 30 idiomas disponibles.

4. Pulsar la tecla .

El idioma y la hora se han guardado. En la panel indicador se muestra la hora actual.

**Nota:** El idioma se puede cambiar en cualquier momento. Consultar el capítulo *Ajustes básicos*.

## Calentar el interior del horno

Para eliminar el olor a nuevo, calentar el horno vacío y cerrado. La opción más efectiva es calentar el horno durante una hora con Calor superior/inferior a 240 °C. Comprobar que no haya restos de embalaje en el interior del horno.

1. Pulsar la tecla .

Se muestra la pantalla de inicio con la explicación de los significados de las teclas.

2. A continuación, pulsar la tecla .

En la línea superior se muestra "Tipos calentam.". En la zona de programación se proponen los ajustes Aire caliente 3D y 160 °C. Los corchetes aparecen a izquierda y derecha del tipo de calentamiento.

3. Con el mando giratorio cambiar el tipo de calentamiento a Calor superior/inferior.

4. Pasar a la temperatura con la tecla .

Los corchetes se sitúan ahora a izquierda y derecha de la temperatura.

5. Ajustar a 240 °C con el mando giratorio.

6. Pulsar la tecla .

Se inicia el funcionamiento. Se muestra el título del tipo de calentamiento. En la parte inferior del panel indicador se muestra la línea de estado con la hora.

7. Apagar el horno con la tecla  transcurridos 60 minutos.

Las barras del control de temperatura indican el calor residual del interior del horno.

## Limpieza de los accesorios

Antes de utilizar los accesorios por primera vez, limpiarlos a fondo con agua caliente con un poco de jabón y una bayeta.

# Encender y apagar el horno

El horno se enciende y se apaga con la tecla .



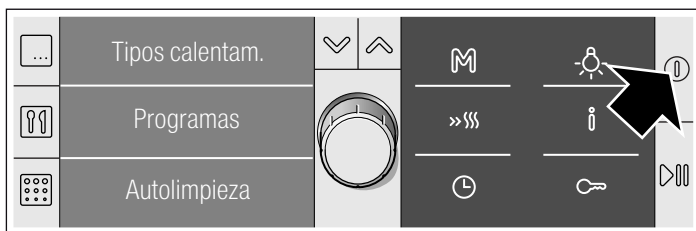

## Encender

Pulsar la tecla .

Se muestra la pantalla de inicio con la explicación de los significados de las teclas.



Seleccionar el modo de funcionamiento deseado:

- Tecla  = tipos de calentamiento
- Tecla  = programas
- Tecla  = autolimpieza
- Tecla  = configuración guardada en la memoria

Si no se pulsa ninguna tecla en los segundos siguientes, se hace una propuesta de configuración. Esta consiste siempre en tipo de calentamiento Aire caliente 3D y 160 °C.

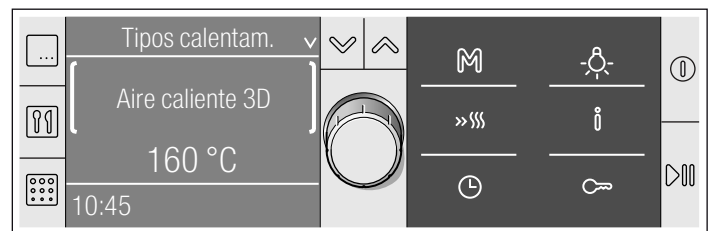

Se puede seleccionar otro tipo de funcionamiento en cualquier momento.

Consultar los distintos capítulos para obtener información más detallada sobre el modo de programar.

## Apagar

Pulsar la tecla . El horno se apaga; la hora se muestra en la pantalla.



# Programar el horno

En este capítulo se presenta información sobre

- los tipos de calentamiento disponibles en este horno
- cómo programar un tipo de calentamiento y la temperatura
- cómo seleccionar un plato a partir de las recomendaciones de programación
- y cómo programar el calentamiento rápido.

## Tipos de calentamiento

Este horno dispone de un gran número de tipos de calentamiento. De este modo se puede seleccionar en cada momento la forma de preparación más idónea para cada plato.

Tipo de calentamiento y margen de temperatura	Aplicación
Aire caliente 3D* 30-270 °C	Para pasteles y repostería. Es posible cocinar a tres niveles. Una turbina situada en la pared posterior del horno distribuye el calor de forma uniforme por el horno.
Aire caliente Eco* 30-270 °C	Para la preparación, en un nivel y sin necesidad de precalentamiento, de pasteles, repostería, productos ultracongelados, asados y pescado. La turbina reparte el calor de manera uniforme en el interior del horno para optimizar el uso de energía.
Calor superior/inferior* 30-270 °C	Para pasteles, gratinados y carne magra de asado, p. ej., de ternera o caza, en un nivel. El calor proviene de las resistencias inferior y superior.
Función pizza 30-270 °C	Para la preparación rápida de alimentos congelados sin necesidad de precalentamiento, p. ej. pizza, patatas fritas o pasteles de hojaldre. El calor proviene de la resistencia inferior y de la turbina situada en la pared posterior.
Calor intensivo 30-270 °C	Para platos con base crujiente. El calor proviene de la resistencia superior y, con mayor potencia, de la resistencia inferior.
Calor inferior 30-270 °C	Para confitar, hornear y gratinar. El calor proviene de la resistencia inferior.
Grill con aire caliente 30-270 °C	Para asar piezas de carne, ave y pescado. La resistencia del grill y el ventilador se conectan y desconectan alternadamente. La turbina hace circular entorno a los alimentos el calor emitido por el grill.
Grill, superficie amplia Niveles de grill: 1 (mínimo), 2 (medio), 3 (máximo)	Para asar al grill bistecs, salchichas, tostadas y pescado. Se calienta toda la superficie de debajo de la resistencia del grill.
Grill, superficie reducida Niveles de grill: 1 (mínimo), 2 (medio), 3 (máximo)	Para asar al grill bistecs, salchichas, tostadas y pescado en cantidades pequeñas. Se calienta la parte central de la resistencia del grill.
Cocción lenta 70-90 °C	Para cocer lentamente piezas de carne tierna. El calor proviene a temperatura baja de las resistencias inferior y superior.

\* Tipo de calentamiento con el que se determina la clase de eficiencia energética según EN60350.

Tipo de calentamiento y margen de temperatura	Aplicación
Descongelar 30-60 °C	Para descongelar, p.ej., carne, ave, pan y pasteles. La turbina remueve el aire caliente alrededor del alimento.
Precalentar 30-70 °C	Para precalentar recipientes, p. ej., de porcelana o cristal.
Conservar caliente 60-100 °C	Para conservar caliente platos cocinados.
Ajustes recomendados	Ajustes recomendados para muchos platos.
Ajuste Sabbat 85-140 °C	Mantiene calientes los alimentos en el interior del horno durante un tiempo de cocción de entre 24 y 73 horas. El calor proviene de las resistencias inferior y superior. Consultar el capítulo <i>Ajuste Sabbat</i> .

\* Tipo de calentamiento con el que se determina la clase de eficiencia energética según EN60350.

## Programar el tipo de calentamiento y la temperatura

Pulsar la tecla . En el panel indicador se visualiza Aire caliente 3D, 160 °C.

Esta configuración se puede iniciar directamente con la tecla .

Si se desea programar otro tipo de calentamiento y una temperatura diferente, proceder del siguiente modo:

Ejemplo de la imagen: Configuración para Calor superior/inferior, 185 °C.

1. Programar el tipo de calentamiento deseado con el mando giratorio.

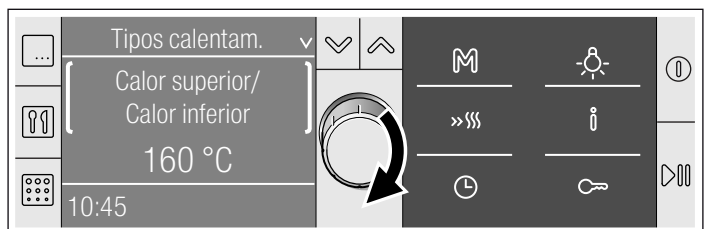

2. Pasar a la temperatura con la tecla .

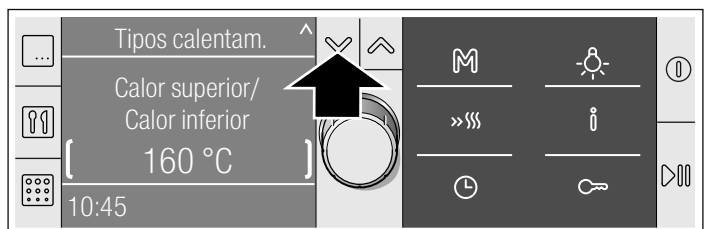

3. Programar la temperatura deseada con el mando giratorio.

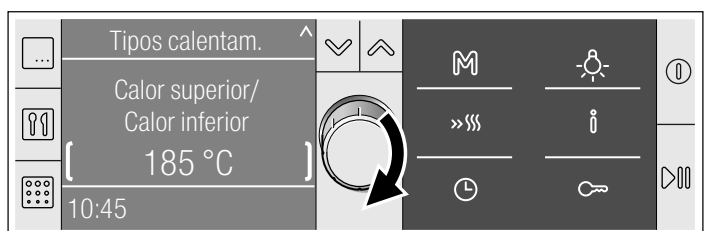

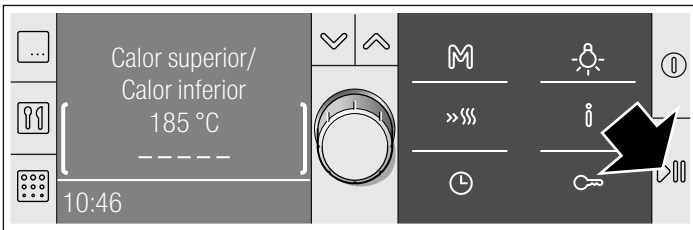

4. Pulsar la tecla .  
Se inicia el funcionamiento.



Cuando el plato esté listo, apagar el horno con la tecla  o volver a seleccionar y programar un modo de funcionamiento.

#### Interrumpir el funcionamiento

Pulsar brevemente la tecla . El horno pasa al estado de pausa. El símbolo  parpadea. Volver a pulsar la tecla , el funcionamiento se reanuda.



#### Modificar la temperatura o el nivel de grill

Se puede realizar en cualquier momento. Modificar la temperatura o el nivel de grill con el mando giratorio.

#### Cancelar el funcionamiento

Mantener la tecla  pulsada, hasta que aparezcan Aire caliente 3D y 160 °C. Ahora se puede volver a programar.

#### Consultar información

Pulsar brevemente la tecla . Se muestra la primera información. Consultar más información con el mando giratorio. . Se ofrece información relativa a la temperatura de calentamiento, los tipos de calentamiento, las alturas de inserción y los accesorios.

#### Ajustar la duración

Consultar el capítulo *Funciones de tiempo*, Ajustar duración.

#### Retrasar la hora de finalización





Consultar el capítulo *Funciones del tiempo*, Retrasar la hora de finalización.

### Ajustes recomendados

Los ajustes recomendados presentan valores predeterminados óptimos para el plato seleccionado. Se pueden seleccionar varias categorías. Se ofrece un amplio número de platos con nuestros ajustes recomendados que abarcan desde pasteles, pan, ave, pescado, carne y caza hasta gratinados y productos preparados. La temperatura y la duración del ciclo de cocción se puede modificar. En cambio, el tipo de calentamiento es invariable.

A través de varios niveles de selección se llega a los platos. Le invitamos a probar entre la gran variedad de platos disponibles.

#### Seleccionar el plato

1. Pulsar la tecla .  
En la pantalla se muestra Aire caliente 3D, 160 °C.
2. Girar el mando giratorio hacia la izquierda a los ajustes recomendados.  
Se muestra la primera categoría de platos.
3. Pasar a la categoría de platos con la tecla  y seleccionar la categoría deseada con el mando giratorio.  
Pasar al siguiente nivel con la tecla . Con el mando giratorio se pasa al siguiente nivel de selección.  
Al final se muestra la configuración para el plato seleccionado. Se puede modificar la temperatura, pero no el tipo de calentamiento.
4. Pulsar la tecla .  
Se inicia el funcionamiento. En la línea de estado se muestra el transcurso de la duración programada.



#### La duración ha finalizado

Suena una señal. El horno deja de calentar. En la línea de estado se muestra 00:00:00. La señal se puede apagar con la tecla .

#### Modificar la temperatura o el nivel de grill

Modificar la temperatura o el nivel de grill con el mando giratorio.

#### Modificar la duración del ciclo de cocción

Pulsar la tecla  y modificar la duración con el mando giratorio. Pulsar la tecla .

#### Consultar información

Pulsar la tecla  y consultar la información con el mando giratorio.

#### Retrasar la hora de finalización

Consultar el capítulo *Funciones del tiempo*, Retrasar la hora de finalización.

### Programar el calentamiento rápido

El calentamiento rápido no es compatible con todos los tipos de calentamiento.

#### Tipos de calentamiento compatibles



- Aire caliente 3D
- Calor superior/inferior
- Función pizza
- Calor intensivo

Cuando el tipo de calentamiento programado no es compatible con el calentamiento rápido suena una señal de aviso breve.

#### Temperaturas adecuadas

El calentamiento rápido no funciona cuando la temperatura programada es inferior a 100 °C. El calentamiento rápido no es necesario si la temperatura del interior del horno es sólo mínimamente inferior a la temperatura programada. No se conecta.

#### Programar el calentamiento rápido

Pulsar la tecla  para el calentamiento rápido. Se muestra el símbolo  junto a la temperatura programada. Las barras del control de temperatura se llenan.

El calentamiento rápido finaliza cuando todas las barras están llenas. Se escucha un señal breve. El símbolo  se apaga. Introducir el alimento en el interior del horno.

#### Notas

- El calentamiento rápido se cancela al modificar el tipo de calentamiento.
- La duración del tiempo de cocción programada empieza a transcurrir tras el inicio, independientemente del calentamiento rápido.
- La temperatura del interior del horno se puede consultar durante el calentamiento rápido pulsando la tecla .
- Para conseguir un resultado de cocción uniforme, el alimento no debe introducirse en el interior del horno hasta que haya finalizado el calentamiento rápido.

#### Cancelar el calentamiento rápido

Pulsar la tecla . El símbolo se apaga.

# Funciones de tiempo

Al menú Funciones del tiempo se accede con la tecla . Se dispone de las siguientes funciones:

Cuando el horno está apagado:

- Programar el reloj avisador
- Ajustar la hora

Cuando el horno está encendido:

- Programar la duración
- Retrasar la hora de finalización
- Programar el reloj avisador

## Programar las funciones de tiempo: explicación breve

1. Abrir el menú con la tecla .
2. Pasar a la línea siguiente con la tecla o y ajustar la hora o la duración con el mando giratorio.
3. Cerrar el menú con la tecla .

A continuación se describe con más detalle cómo programar cada función.

## Programar la duración

Cuando se programa la duración (tiempo de cocción) para un plato, el funcionamiento finaliza automáticamente cuando ha transcurrido este tiempo. El horno deja de calentar.

Condición: debe haberse programado un tipo de calentamiento y la temperatura.

**Nota:** Solamente se puede programar la duración en horas o en minutos.

Ejemplo de la imagen: configuración para calor superior/inferior, 180 °C, duración 45 minutos.

1. Pulsar la tecla .  
Se abre el menú Funciones tiempo.

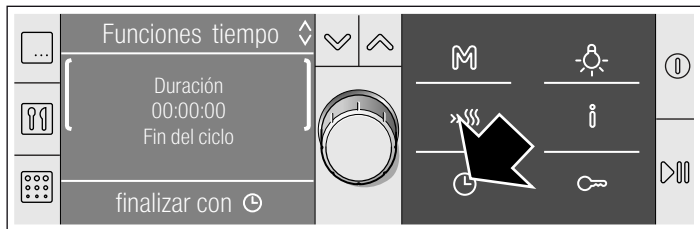

2. Ajustar la duración de cocción con el mando giratorio.

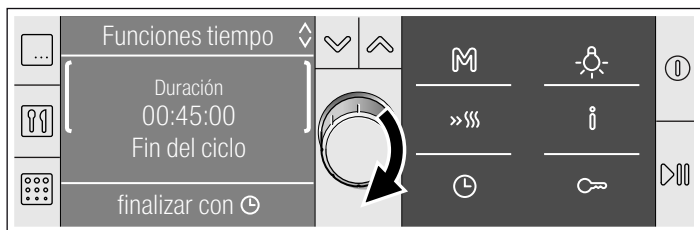

3. Pulsar la tecla .  
Se cierra el menú Funciones tiempo.
4. Si todavía no se ha iniciado el funcionamiento, pulsar la tecla . En la línea de estado aparece el transcurso de la duración programada.

## La duración ha finalizado

Suena una señal. El horno deja de calentar. La duración de la línea de estado se encuentra a 00:00:00. La señal se puede apagar con la tecla .

## Cancelar la duración

Abrir el menú con la tecla . Restablecer la duración del tiempo de cocción a 00:00:00 con el mando giratorio. Cerrar el menú con la tecla .

## Modificar la duración

Abrir el menú con la tecla . Modificar la duración con el mando giratorio. Cerrar el menú con la tecla .

## Retrasar la hora de finalización

Tener en cuenta que los alimentos fácilmente perecederos no deben permanecer demasiado tiempo en el interior del horno.

La hora de finalización se puede retrasar en:

- todos los tipos de calentamiento y platos de los ajustes recomendados,
- muchos programas,
- la autolimpieza.

Ejemplo: el plato se introduce a las 9:30 horas en el interior del horno. Necesita una cocción de 45 minutos; por tanto, estará listo a las 10:15 horas. Sin embargo, le gustaría que la cocción finalizara a las 12:45 horas.

Retrasar la hora de finalización de las 10:15 horas a las 12:45 horas. El horno permanece en modo de espera. El funcionamiento se inicia a las 12:00 horas y finaliza a las 12:45 horas.

Esta función también es compatible con la autolimpieza. La limpieza se puede retrasar a la noche para así tener el horno disponible durante el día.

## Retrasar el final del ciclo de cocción

Condición: no se debe haber iniciado el modo de funcionamiento programado. Debe haber programada una duración. El menú "Funciones tiempo" está abierto.

1. Cambiar con la tecla a "Fin del ciclo". En la segunda línea se muestra la hora a la que finaliza el funcionamiento.

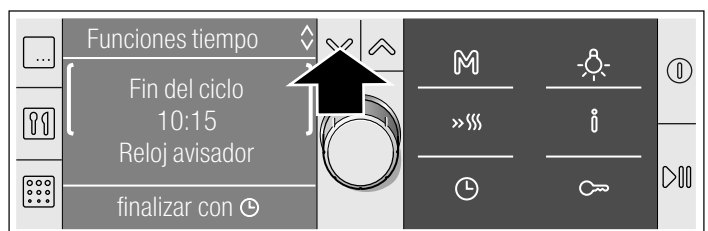

2. Retrasar el fin del ciclo de cocción con el mando giratorio.

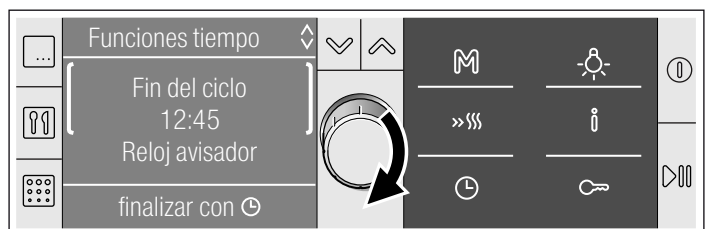



3. Cerrar el menú de funciones de tiempo con la tecla .
4. Confirmar con la tecla .

Se aplica la configuración. El horno se encuentra en el modo de espera ... En la línea de estado se muestra la hora de finalización. En el momento en que se inicia el funcionamiento, en la línea de estado se muestra el transcurso de la duración programada.



### La duración ha finalizado

Suena una señal. El horno deja de calentar. La duración de la línea de estado se encuentra a 00:00:00. La señal se puede apagar con la tecla .

### Corregir la hora de finalización



Es posible mientras el horno se encuentre en el modo de espera. Abrir el menú con la tecla . Pulsar la tecla  y corregir la hora de finalización con el mando giratorio. Cerrar el menú con la tecla .

### Cancelar la hora de finalización

Es posible mientras el horno se encuentre en el modo de espera. Abrir el menú con la tecla . Pulsar la tecla  y retrasar la hora de finalización con el mando giratorio. Cerrar el menú con la tecla .



### Programar el reloj avisador

El reloj avisador funciona independientemente del horno. Se puede emplear como un reloj temporizador de cocina y programarse en cualquier momento.



1. Pulsar la tecla .  
Se abre el menú "Funciones tiempo".
2. Programar el tiempo para el reloj avisador con el mando giratorio.
3. Cerrar el menú de funciones de tiempo con la tecla .

La pantalla pasa al estado anterior. Se muestran el símbolo  del reloj avisador y el transcurso del tiempo.



### Una vez transcurrido el tiempo

Suena una señal. El tiempo ha transcurrido. El indicador se encuentra en  00:00. Con la tecla  apagar la señal antes de tiempo.

### Cancelar el tiempo

Con la tecla , abrir el menú Funciones del tiempo. Restablecer el tiempo 00:00 con el mando giratorio. Cerrar el menú con la tecla .

### Modificar el tiempo

Con la tecla , abrir el menú Funciones del tiempo. Modificar el tiempo para el reloj avisador con el mando giratorio en los segundos siguientes. Cerrar el menú con la tecla .

### Ajustar la hora

El horno debe estar apagado para ajustar o cambiar la hora.



#### Tras un corte en el suministro eléctrico

Tras un corte en el suministro eléctrico, en la pantalla se muestra "Ajustes básicos".

1. Ajustar la hora actual con el mando giratorio.
2. Pulsar la tecla .  
Se ha configurado la hora.

#### Cambiar la hora

Ejemplo: cambiar la hora, de la hora de verano a la de invierno.

1. Pulsar la tecla .  
Se abre el menú "Funciones tiempo".
2. Cambiar la hora con la tecla .
3. Modificar la hora con el mando giratorio.
4. Pulsar la tecla .

Se cierra el menú Funciones tiempo. Se ha modificado la hora.

#### Suprimir la indicación de la hora

Cuando el horno está apagado se muestra la hora actual en la pantalla. La indicación de la hora puede suprimirse. Consultar al respecto el capítulo *Ajustes básicos*.

## Memoria

La función de memoria permite guardar configuraciones personalizadas para una receta y acceder a ellas en cualquier momento.

La función de memoria resulta especialmente útil cuando una misma receta se prepara con frecuencia.

### Guardar configuraciones en la memoria

La función "Autolimpieza" no puede guardarse.

1. Programar el tipo de calentamiento, la temperatura e incluso una duración del tiempo de cocción para el alimento deseado. No iniciar todavía. Si se desea memorizar un programa, seleccionar el programa y ajustar el peso. No iniciar todavía.
2. Mantener pulsada la tecla  hasta que aparezca "Memoria almacenada".

En el panel indicador aparece el ajuste memorizado; este se puede iniciar en cualquier momento.

### Guardar otra configuración

Volver a ajustar y guardar. Se sobrescriben los ajustes anteriores.

### Iniciar la memoria

Las configuraciones guardadas para un plato se pueden iniciar en cualquier momento.

1. Pulsar brevemente la tecla .  
Aparecen las configuraciones guardadas. Cuando aparece "Posición de memoria vacía" significa que no hay guardada ninguna configuración. No se puede iniciar la memoria. Guardar primero la configuración deseada tal como se describe en Guardar memoria.

2. Pulsar la tecla .

La configuración de la memoria se inicia.

### Modificar los ajustes

Se puede realizar en cualquier momento. La próxima vez que se inicia la memoria se vuelve a mostrar la configuración guardada originalmente.



# Ajuste Sabbat

Con este ajuste, el horno mantiene con calor superior e inferior una temperatura de entre 85 °C y 140 °C. Se puede programar una duración de entre 24 y 73 horas.

Durante este tiempo se mantienen calientes los alimentos en el interior del horno sin necesidad de encenderlo ni apagarlo.

## Iniciar el ajuste Sabbat

Requisito: debe haberse activado en los ajustes básicos "Ajuste Sabbat: sí". Consultar el capítulo *Ajustes básicos*.

1. Pulsar la tecla .  
En la pantalla se visualiza Aire caliente 3D, 160 °C.
2. Girar el mando giratorio hacia la izquierda al Ajuste Sabbat.
3. Pasar a la temperatura con la tecla  y programarla con el mando giratorio.

4. Con la tecla , abrir el menú Funciones del tiempo.  
Se visualiza 27:00 horas.

5. Ajustar la duración deseada con el mando giratorio.

6. Pulsar la tecla .

El Ajuste Sabbat se inicia. En la línea de estado aparece el transcurso de la duración programada.

### La duración ha finalizado

El horno deja de calentar.

### Retrasar la hora de finalización

No es posible retrasar la hora de finalización.



### Cancelar el Ajuste Sabbat

Mantener pulsada la tecla  hasta que aparezca Aire caliente 3D, 160 °C. Ahora se puede volver a programar.

# Seguro para niños

El horno incorpora un seguro para niños para evitar que estos lo enciendan accidentalmente o modifiquen el tipo de funcionamiento en activo.

### Activar el seguro para niños



Mantener pulsada la tecla  hasta que se ilumine el símbolo . Tiempo de espera aprox. 4 segundos.  
El panel de mando está bloqueado.



### Bloquear la puerta del horno

Los ajustes básicos se pueden modificar para que también se bloquee la puerta del horno. Consultar al respecto el capítulo *Ajustes básicos*. La puerta del horno se bloquea cuando la temperatura del interior del horno alcanza los 50 °C. El

símbolo  se ilumina. La puerta del horno se bloquea directamente con el horno apagado si está activo el seguro para niños.

### Desactivar el bloqueo

Mantener pulsada la tecla  hasta que se apague el símbolo .  
Ahora se puede volver a programar.

**Nota:** Aunque el seguro para niños esté activado se puede apagar el horno con la tecla  o manteniendo pulsada la tecla , y también ajustar el reloj avisador o apagar el tono de aviso.

# Ajustes básicos

Este horno presenta distintos ajustes básicos que pueden adaptarse en cualquier momento a sus necesidades.

**Nota:** En la tabla se especifican todos los ajustes básicos y sus opciones de selección. En la pantalla solo se visualizan los ajustes básicos compatibles con el aparato de acuerdo con su equipamiento.

Ajuste básico	Opciones	Aclaración
Seleccionar idioma: español	Están disponibles 29 idiomas más	Idioma para los mensajes del panel indicador
Tono de aviso de duración: medio	medio = 2 minutos breve = 10 segundos largo = 5 minutos	Periodo de tiempo que suena la señal tras haber transcurrido una duración.
Sonido de tecla: apagado	encendido apagado*	Sonido de confirmación al pulsar una tecla *Excepción: al encender y apagar el aparato se escucha siempre un sonido.
Brillo de pantalla: medio	día medio noche	Iluminación de la pantalla
Contraste: - ○○○●○○○ +	p. ej. más intenso - ○○○○●○○ +	Contraste de la pantalla

<b>Ajuste básico</b>	<b>Opciones</b>	<b>Aclaración</b>
Indicación reloj: encendido	encendido apagado*	Indicación del reloj si el horno está apagado * Se muestra la hora mientras se visualiza el calor residual.
Luz de horno en funcionamiento: encendido	encendido apagado	Iluminación en el interior del horno
Bloqueo de puerta con seguro para niños: no no	no sí	Bloqueo de la puerta del horno cuando el seguro para niños está activado
Ajuste individual: - ○○○●○○○ +	p. ej. el plato queda más hecho - ○○○○●○○ +	Modificar el resultado de la cocción de todos los programas automáticos hacia la derecha = más hecho hacia la izquierda = menos hecho
Indicador de descripción tecla: encendido	encendido apagado	Se muestra la pantalla de inicio al encender el horno
Aire caliente 3D Recomendación: 160 °C	de 30 a máx. 270 °C	Modificar la temperatura recomendada para el tipo de calentamiento de forma permanente
Aire caliente Eco Recomendación: 160 °C	de 30 a máx. 270 °C	Modificar la temperatura recomendada para el tipo de calentamiento de forma permanente
Calor superior/inferior Recomendación: 160 °C	de 30 a máx. 270 °C	Modificar la temperatura recomendada para el tipo de calentamiento de forma permanente
Función pizza Recomendación: 200 °C	de 30 a máx. 270 °C	Modificar la temperatura recomendada para el tipo de calentamiento de forma permanente
Calor intenso Recomendación: 190 °C	de 30 a máx. 270 °C	Modificar la temperatura recomendada para el tipo de calentamiento de forma permanente
Calor inferior Recomendación: 150 °C	de 30 a máx. 270 °C	Modificar la temperatura recomendada para el tipo de calentamiento de forma permanente
Grill con aire caliente Recomendación: 190 °C	de 30 a máx. 270 °C	Modificar la temperatura recomendada para el tipo de calentamiento de forma permanente
Grill, superficie amplia Recomendación: máximo	máximo medio mínimo	Modificar el nivel recomendado para el tipo de calentamiento de forma permanente
Grill, superficie reducida Recomendación: máximo	máximo medio mínimo	Modificar el nivel recomendado para el tipo de calentamiento de forma permanente
Cocción lenta Recomendación: 80 °C	de 70 a máx. 90 °C	Modificar la temperatura recomendada para el tipo de calentamiento de forma permanente
Descongelar Recomendación: 30 °C	de 30 a máx. 60 °C	Modificar la temperatura recomendada para el tipo de calentamiento de forma permanente
Precalentar Recomendación: 50 °C	de 30 a máx. 70 °C	Modificar la temperatura recomendada para el tipo de calentamiento de forma permanente
Conservar caliente Recomendación: 70 °C	de 60 a máx. 100 °C	Modificar la temperatura recomendada para el tipo de calentamiento de forma permanente
Funcionamiento del ventilador: medio	breve medio largo muy largo	Tiempo que el ventilador sigue funcionando
Guías extraíbles: sí	no sí	Ajuste sobre si el aparato está equipado con guías extraíbles
Ajuste Sabbath: no	no sí	Consultar el capítulo Ajuste Sabbath
Restablecer ajustes predeterminados: no	no sí	Deshacer todos los cambios y restablecer los ajustes básicos

## Modificar los ajustes básicos

Condición: el horno debe estar apagado.

Ejemplo: cambiar el ajuste básico "Tono de aviso de duración" de "medio" a "breve".

1. Mantener pulsada la tecla **i** durante aprox. 4 segundos hasta que se muestre "Ajustes básicos" y aparezca la primera opción "Seleccionar idioma: español".
2. Seleccionar el ajuste básico deseado con la tecla **∨**.

3. Modificar el ajuste básico con el mando giratorio.
4. Ahora se pueden modificar otros ajustes básicos. Para ello, cambiar a la función deseada con la tecla **∧** o **∨**. Modificar el ajuste básico con el mando giratorio.
5. Mantener pulsada la tecla **i** hasta que se muestre la hora. Tiempo de espera aproximado de cuatro segundos. Todos los cambios se han guardado.

### Cancelar

Pulsar la tecla **⓪**. Los cambios no se aplican.

## Desconexión automática

Este horno incorpora la función de desconexión automática. Esta función se activa cuando no está programada ninguna duración del tiempo de cocción y la configuración no se ha modificado durante un tiempo prolongado. Esto dependerá de la temperatura o el nivel de grill seleccionado.

### Desconexión activa

El mensaje "desconexión automática" aparece en el panel indicador. El funcionamiento se interrumpe. Pulsar cualquier tecla para hacer desaparecer el mensaje. Ahora se puede volver a programar.

**Nota:** Si se ha ajustado una duración de tiempo de cocción, el horno deja de calentar cuando haya transcurrido el tiempo. La desconexión automática no es necesaria.

## Autolimpieza

Durante la autolimpieza el horno se calienta aprox. a 500 °C. De este modo se queman los restos de asado u horneado y sólo es necesario limpiar la ceniza del interior del horno.

Hay tres niveles de limpieza disponibles.

Nivel	Grado de limpieza	Duración
1	suave	aprox. 1 hora, 15 minutos
2	medio	aprox. 1 hora, 30 minutos
3	intenso	aprox. 2 horas

Cuanto más intensa y antigua sea la suciedad, más alto deberá ser el nivel de limpieza. Es suficiente limpiar el interior del horno una vez cada dos o tres meses. Una limpieza precisa sólo requiere aprox. 2,5 - 4,7 kilowatios-hora.

### Consejos y advertencias importantes

Para su seguridad, la puerta del horno se bloquea de forma automática. La puerta sólo puede volverse a abrir cuando el compartimento de cocción se ha enfriado un poco y el símbolo de cierre del bloqueo desaparece.

La lámpara del horno situada en el compartimento de cocción no se ilumina durante la autolimpieza.

#### ⚠ ¡Peligro de quemaduras!

- El compartimento de cocción se calienta mucho durante la autolimpieza. No abrir nunca la puerta del aparato ni correr los ganchillos de bloqueo con la mano. Dejar que el aparato se enfríe. No dejar a los niños que se acerquen.
- El exterior del aparato se calienta mucho durante la autolimpieza. No tocar nunca la puerta del aparato. Dejar que el aparato se enfríe. No dejar a los niños que se acerquen.

#### ⚠ ¡Peligro de incendio!

El exterior del aparato se calienta mucho durante la autolimpieza. No colgar objetos inflamables, p. ej., paños de cocina, en el tirador de la puerta. Procurar que la parte delantera del aparato permanezca despejada.

### Antes de la autolimpieza

El interior del horno debe estar vacío. Retirar los accesorios, los recipientes y las rejillas o raíles izquierdo y derecho. Consultar el capítulo *Cuidados y limpieza* para descolgar las rejillas o raíles izquierdo y derecho.

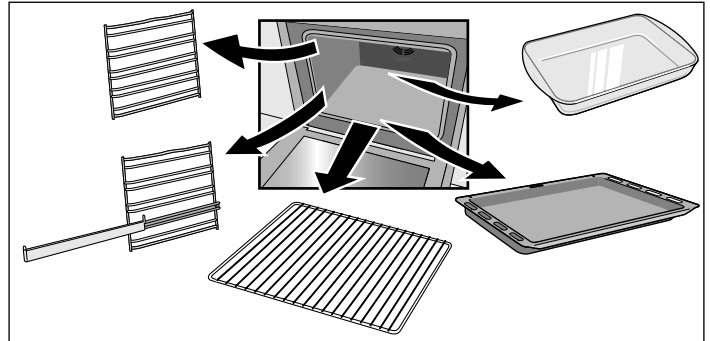

Limpiar la puerta del horno y las superficies laterales del interior del horno por la zona de las juntas.

#### ⚠ ¡Peligro de incendio!

Los restos de comida, grasa y jugo de asado pueden incendiarse. Limpiar con un paño húmedo el interior del horno y los accesorios que se vayan a limpiar dentro del horno.

## Limpeza conjunta de los accesorios

Las rejillas o raíles izquierdo y derecho no son apropiados para la autolimpieza. Retíralas del interior del horno.

Para una limpieza óptima del interior del horno se recomienda no utilizar la autolimpieza con las bandejas. No obstante, con el soporte para accesorios se puede autolimpiar la bandeja universal esmaltada profunda o la bandeja de horno esmaltada plana. Limpiar siempre un solo accesorio al mismo tiempo.

La parrilla no debe limpiarse con la función autolimpieza

Si su horno no dispone de este soporte se puede adquirir a través del Servicio de Asistencia Técnica o en Internet con el número de material 466546.

El soporte para accesorios se inserta a la izquierda y a la derecha.

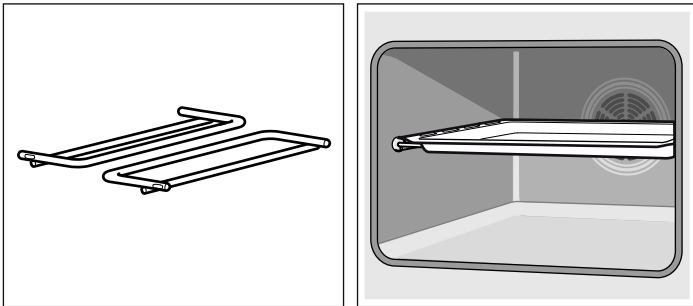

Limpiar con agua los restos de comida, aceite y jugo de asado de los accesorios.

Colocar la bandeja universal profunda o la bandeja de horno plana sobre el soporte.

### **⚠ ¡Peligro de riesgos importantes para la salud!**

No introducir bandejas ni moldes antiadherentes durante la limpieza. El intenso calor elimina el revestimiento antiadherente y se producen gases tóxicos.

## Cuidados y limpieza

El horno mantendrá durante mucho tiempo su aspecto reluciente y su capacidad funcional siempre y cuando se lleven a cabo la limpieza y los cuidados pertinentes. A continuación se describe cómo efectuar el cuidado y la limpieza del horno.

### Notas

- Es posible que aparezcan diferentes tonalidades en el frontal del horno debido a los diferentes materiales como vidrio, plástico o metal.
- Las sombras apreciables en el cristal de la puerta, que parecen suciedad, son reflejos de luz de la lámpara de iluminación del horno.
- El esmalte se quema cuando se alcanza una temperatura muy elevada. Esto puede provocar ligeras decoloraciones. Este fenómeno es normal y no afecta al funcionamiento del horno. Los bordes de las bandejas finas no pueden esmaltarse por completo. Por esta razón pueden resultar bastos al tacto, aunque no afecta a la protección anticorrosiva.

### Productos de limpieza

Tener en cuenta las indicaciones de la tabla para no dañar las distintas superficies del horno empleando un producto de limpieza inadecuado. No utilizar

- productos de limpieza abrasivos o ácidos,
- productos fuertes que contengan alcohol,
- estropajos o esponjas duras,
- limpiadores de alta presión o por chorro de vapor.

Lavar bien las bayetas nuevas antes de utilizarlas.

## Programar el nivel de limpieza

Una vez elegido el nivel de limpieza, programar el horno.

1. Pulsar la tecla

Aparece el nivel de limpieza 3. La autolimpieza se puede iniciar directamente con la tecla

Si se desea cambiar el nivel de limpieza:

2. Seleccionar el nivel de limpieza deseado con el mando giratorio.
3. Iniciar con

La puerta del horno se bloquea tras el inicio. El símbolo de bloqueo se ilumina. La puerta del horno no puede abrirse hasta que desaparezca el símbolo.

### Una vez finalizada la limpieza

El horno deja de calentar. En la línea de estado aparece la duración 00:00:00. La puerta del horno no puede abrirse mientras no se apague el símbolo .

### Cancelar la configuración

Apagar el horno con . La puerta del horno no se puede abrir mientras no se apague el símbolo .

### Corregir el nivel de limpieza

El nivel de limpieza no se puede modificar tras el inicio.

### La limpieza debe transcurrir por la noche

A fin de tener el horno disponible durante el día se recomienda dejar el final de la limpieza para la noche. Consultar el capítulo *Funciones de tiempo, Retrasar la hora de finalización*.

## Después de la autolimpieza

Una vez se ha enfriado el interior del horno, limpiar los restos de ceniza con un paño húmedo.

Zona	Productos de limpieza
Frontal del horno	Agua caliente con un poco de jabón: Limpiar con una bayeta y secar con un paño suave. No utilizar limpiacristales o rascadores para vidrio.
Acero inoxidable	Agua caliente con un poco de jabón: Limpiar con una bayeta y secar con un paño suave. Limpiar inmediatamente las manchas de cal, grasa, maicena y clara de huevo, podría formarse corrosión debajo de estas manchas.  En los centros del Servicio de Asistencia Técnica o en comercios especializados pueden adquirirse productos específicos para el cuidado del acero inoxidable que son aptos para las superficies calientes. Aplicar el producto de limpieza con un paño suave muy fino.
Cristal	Limpiacristales: Limpiar con un paño suave. No utilizar un rascador para vidrio.
Visor	Limpiacristales: Limpiar con un paño suave. No utilizar alcohol, vinagre ni otros productos de limpieza abrasivos o ácidos.



Zona	Productos de limpieza
Cristales de la puerta	Limpiacristales: Limpiar con un paño suave. No utilizar rascadores para vidrio.
Cubierta de la puerta	Productos específicos para la limpieza de acero inoxidable (se pueden adquirir en los centros del Servicio de Asistencia Técnica o en comercios especializados). Observar las indicaciones del fabricante.
Interior del horno	Agua caliente con un poco de jabón o agua con vinagre: Limpiar con una bayeta.  En caso de suciedad extrema, utilizar estropajos de acero inoxidable o productos de limpieza específicos para hornos. Utilizar únicamente cuando el interior del horno esté frío.  Utilizar preferiblemente la función de autolimpieza. Consultar al respecto el capítulo <i>Autolimpieza</i> .
Vidrio protector de la lámpara de iluminación del horno	Agua caliente con un poco de jabón: Limpiar con una bayeta.
Rejillas o raíles	Agua caliente con un poco de jabón: Poner en remojo y limpiar con una bayeta o un cepillo.
Guías correderas	Agua caliente con un poco de jabón: Limpiar con una bayeta o un cepillo. No poner en remojo ni lavar en el lavavajillas.
Accesorios	Agua caliente con un poco de jabón: Poner en remojo y limpiar con una bayeta o un cepillo.

## Descolgar y colgar las rejillas o raíles izquierdo y derecho

Es posible retirar las rejillas o raíles izquierdo y derecho para limpiarlos. El horno debe estar frío.

### Descolgar las rejillas o raíles

1. Levantar la rejilla o el raíl por la parte delantera y descolgarla (figura A).
2. A continuación, tirar de la rejilla o raíl completamente hacia adelante y extraerlo (figura B).

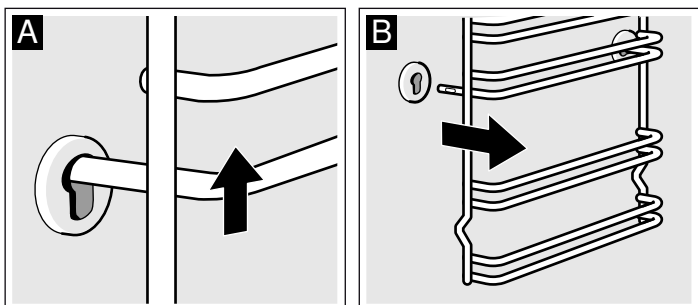

Limpiar las rejillas o los raíles con lavavajillas y una esponja. Para las manchas resistentes se recomienda utilizar un cepillo.

### Colgar las rejillas o raíles

1. Insertar primero la rejilla o el raíl en la ranura trasera presionando un poco hacia atrás (figura A)
2. y, a continuación, introducirla en la ranura delantera (figura B).

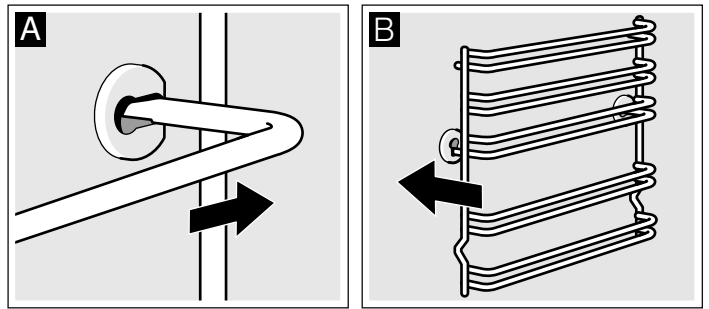

Las rejillas o raíles se ajustan a la izquierda y a la derecha. La curvatura debe estar siempre hacia abajo.

## Descolgar y colgar la puerta del horno

Para facilitar el desmontaje de la puerta y la limpieza de los cristales se puede descolgar la puerta del horno.

Las bisagras de la puerta del horno están equipadas con una palanca de bloqueo. Cuando la palanca de bloqueo está cerrada (figura A), la puerta no puede descolgarse. Si se abre la palanca de bloqueo para descolgar la puerta (figura B), las bisagras se bloquean. De esta manera, no pueden cerrarse de golpe.

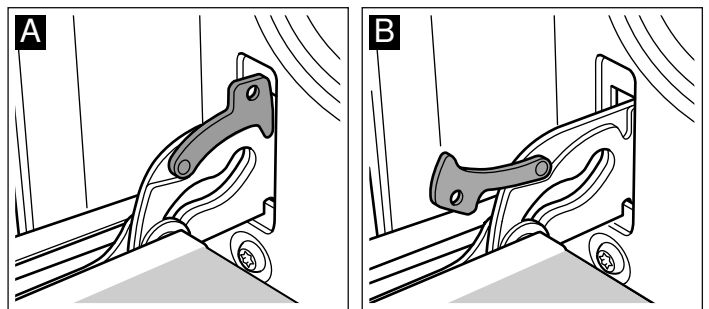

### ⚠ ¡Peligro de lesiones!

Si las bisagras no están bloqueadas con la palanca, podrían cerrarse de golpe. Observar que las palancas de bloqueo estén siempre cerradas, excepto al descolgar la puerta, que las palancas deben estar abiertas.

### Descolgar la puerta

1. Abrir por completo la puerta del horno.
2. Sacar ambas palancas de bloqueo situadas a la derecha e izquierda (figura A).
3. Cerrar la puerta del horno hasta el tope (figura B). Agarrar la puerta con ambas manos a la derecha y a la izquierda. Cerrar un poco más y extraerla.

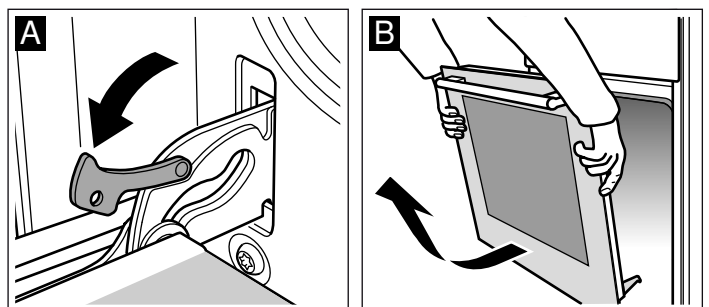

## Colgar la puerta

Volver a colgar la puerta siguiendo los mismos pasos en orden inverso.

1. Al volver a colgar la puerta, observar que ambas bisagras se ajusten exactamente dentro de sus respectivas aberturas (figura A).
2. La ranura inferior de las bisagras debe encajar a ambos lados (figura B).

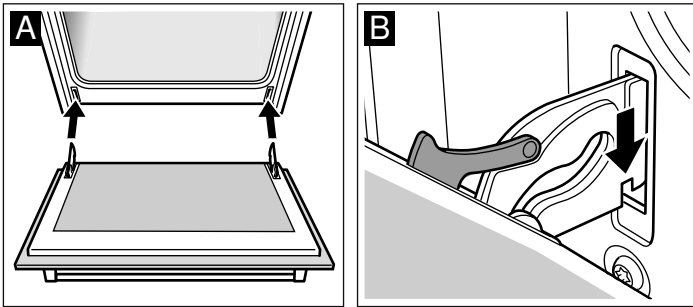

Si no se montan adecuadamente las bisagras, se puede producir como consecuencia una desalineación de la puerta.

3. Cerrar de nuevo las palancas de bloqueo (figura C). Cerrar la puerta del horno.

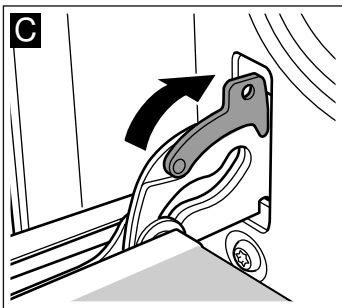

### ⚠ ¡Peligro de lesiones!

No tocar la bisagra en caso de que la puerta caiga involuntariamente o que una bisagra se cierre de golpe. Avisar al Servicio de Asistencia Técnica.

## Desmontar la cubierta de la puerta

La cubierta de la puerta del horno puede cambiar de color con el tiempo. Para una limpieza más profunda, se recomienda retirar la cubierta.

1. Abrir por completo la puerta horno.
2. Destornillar la cubierta de la puerta del horno. Para ello, aflojar los tornillos situados a izquierda y derecha (figura A).
3. Retirar la cubierta (figura B).

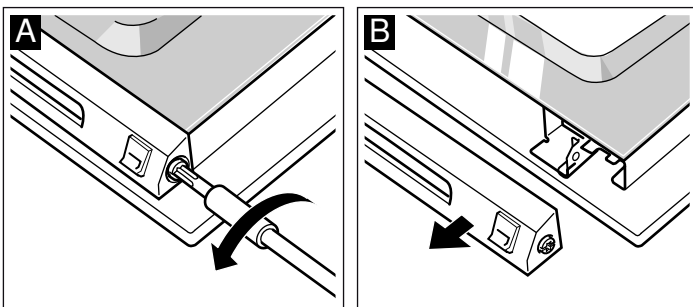

Procurar que la puerta del horno no se cierre mientras la cubierta no está montada. El cristal interior puede dañarse. Limpiar la cubierta con un producto específico para la limpieza de acero inoxidable.

4. Colocarla de nuevo y fijarla.
5. Cerrar la puerta del horno.

## Montaje y desmontaje del cristal de la puerta

El cristal de la puerta del horno puede extraerse para facilitar su limpieza.

Al retirar los cristales interiores, prestar atención al orden de desmontaje. Para volver a colocar los vidrios en el orden correcto, orientarse por los números que aparecen en los vidrios.

### Desmontaje

1. Desmontar la puerta del horno y depositarla sobre un paño con el tirador hacia abajo.
2. Desatornillar la tapa superior de la puerta del horno. Para ello, desenroscar los tornillos situados a izquierda y derecha (Figura A).
3. Levantar el cristal superior y extraerlo y extraer ambas juntas pequeñas (Figura B).

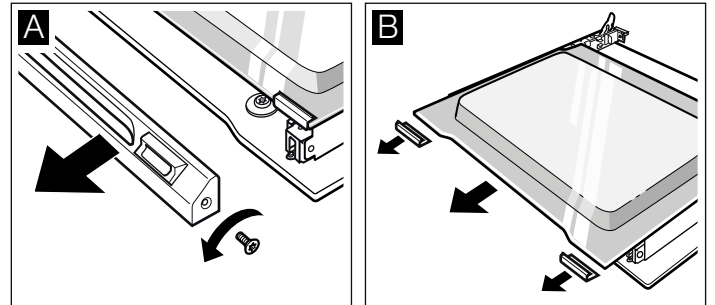

4. Desatornillar las grapas de fijación a derecha e izquierda. Levantar el cristal y extraer las grapas del mismo (Figura C).
5. Extraer la junta de la parte inferior del cristal (Figura D). Para ello, retirar la junta y extraerla por arriba. Extraer el cristal.

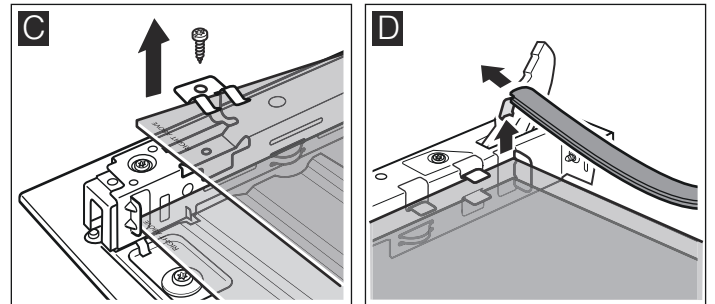

6. Extraer el cristal inferior hacia arriba en posición inclinada.
7. NO desatornillar los tornillos situados a izquierda y derecha de la parte metálica (Figura E).

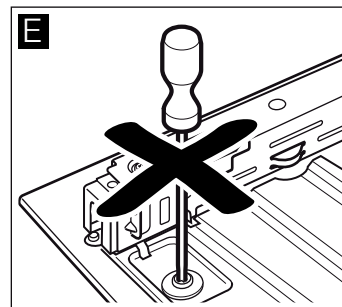

Limpiar el cristal con limpiacristales y un paño suave.

### ⚠ ¡Peligro de lesiones!

Si el cristal de la puerta del aparato está dañado, puede romperse. No utilizar rascadores para vidrio o productos de limpieza abrasivos o corrosivos.

## Montaje

Al realizar el montaje, observar que la inscripción "right above" de la parte inferior izquierda de ambos cristales se encuentre invertida.

1. Introducir el cristal inferior hacia atrás en posición inclinada (Figura A).
2. Introducir el cristal intermedio (Figura B).

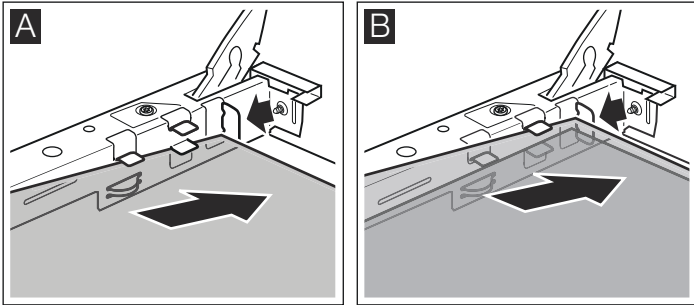

3. Insertar las grapas de sujeción a derecha e izquierda en el cristal, alinearlas de tal forma que queden situadas sobre el agujero roscado y atornillarlas (Figura C).

4. Volver a enganchar la junta de la parte inferior del cristal (Figura D).

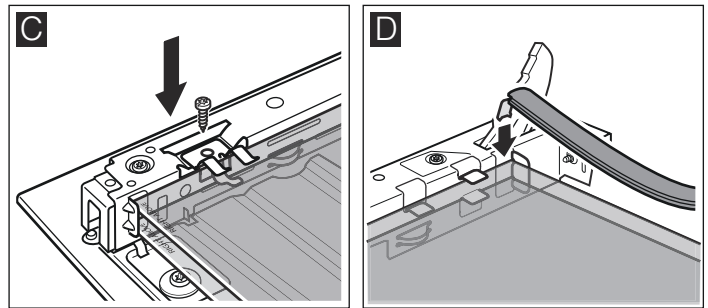

5. Introducir el cristal superior hacia atrás en ambos soportes en posición inclinada. Asegurarse al hacerlo de que la junta no se desplaza hacia atrás (Figura E).
6. Volver a insertar ambas juntas pequeñas a derecha e izquierda en el cristal (Figura F).

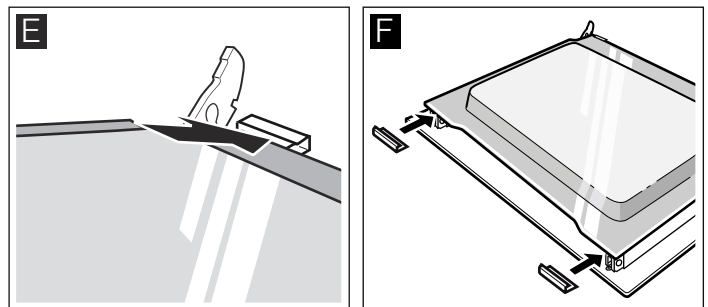

7. Colocar la cubierta y atornillarla.
8. Montar la puerta del horno.

**No utilizar el horno si el cristal no está correctamente montado.**

## Qué hacer en caso de avería

Con frecuencia, cuando se produce una avería, suele tratarse de una pequeña anomalía fácil de subsanar. Antes de avisar al Servicio de Asistencia Técnica, intentar solucionar la avería con ayuda de la siguiente tabla.

### Tabla de averías

Si no se obtienen los resultados esperados de un plato, consultar el capítulo *Platos probados en nuestro estudio de cocina*. En este capítulo se describen consejos y sugerencias para cocinar.

#### **⚠ ¡Peligro de descarga eléctrica!**

Las reparaciones inadecuadas son peligrosas. Las reparaciones solo pueden ser efectuadas por personal del Servicio de Asistencia Técnica debidamente instruido.



Avería	Posible causa	Indicación/solución
El aparato no funciona.	El fusible está defectuoso	Comprobar en la caja de fusibles si el fusible se encuentra en buen estado.
En la pantalla se muestra el siguiente texto: "Hora 00:00". La hora que se indica no es correcta.	Interrupción del suministro eléctrico	Volver a ajustar la hora y pulsar la tecla ⌚.
La puerta del horno no se puede abrir. En la pantalla se muestra el siguiente texto "Hora 00:00". La hora que se indica no es correcta.	Corte del suministro eléctrico durante la autolimpieza.	Ajustar la hora y pulsar la tecla ⌚. Esperar hasta que el compartimento de cocción se enfríe. Se apaga el símbolo 🔒. Ahora se puede abrir la puerta del horno.
El horno no calienta o no se puede configurar el tipo de calentamiento seleccionado.	No se reconoce el tipo de calentamiento.	Programar de nuevo.

Avería	Posible causa	Indicación/solución
El horno no calienta. En la pantalla aparece el mensaje "Demo".	El horno se encuentra en el modo demo.	Desconectar el fusible de la caja de fusibles y enchufarlo de nuevo transcurridos unos 20 segundos. En los 2 minutos siguientes, mantener pulsada la tecla  durante cuatro segundos hasta que desaparezca el mensaje "Demo".
En la pantalla aparece "Desconexión automática".	Se ha activado la desconexión automática. El horno se apaga.	Pulsar cualquier tecla. El mensaje desaparece. Ahora se puede volver a programar.

### Mensajes de error con E

Si en el panel indicador aparece un mensaje de error con E, pulsar la tecla . De este modo se elimina el mensaje de error. Podría ser necesario tener que ajustar de nuevo la hora. Ponerse en contacto con el Servicio de Asistencia Técnica en caso de que el error vuelva a mostrarse.

Si aparece alguno de los mensajes siguientes, el usuario puede solucionarlo por sí mismo.

Mensaje de error	Posible causa	Indicación/solución
E011	Se ha pulsado una tecla durante demasiado tiempo o se ha quedado atascada.	Pulsar todas las teclas una por una. Comprobar que las teclas estén limpias.
E106	Se ha activado el bloqueo de la puerta con la puerta abierta.	Pulsar la tecla  . Ahora se puede volver a programar.
E115	La temperatura del compartimento de cocción es demasiado alta.	La puerta del horno se bloquea. Esperar hasta que el compartimento de cocción se enfríe. Con la tecla  se borra el mensaje de error.

### ¡Peligro de descarga eléctrica!

Las reparaciones inadecuadas son peligrosas. Las reparaciones sólo pueden ser efectuadas por personal del Servicio de Asistencia Técnica debidamente instruido.

### Cambiar la lámpara del horno

Si la lámpara del horno está deteriorada deberá sustituirse. Pueden adquirirse lámparas de recambio de 220-240V, base E14, 25W y resistentes a la temperatura (T300 °C) a través del Servicio de Asistencia Técnica o en comercios especializados. Utilizar sólo estas lámparas.

### ¡Peligro de descarga eléctrica!

Desconectar el aparato de la red eléctrica. Asegurarse de que está bien desconectado.

1. Poner un paño de cocina dentro del horno frío para evitar daños.

2. Retirar el cristal protector desenroscándolo hacia la izquierda.

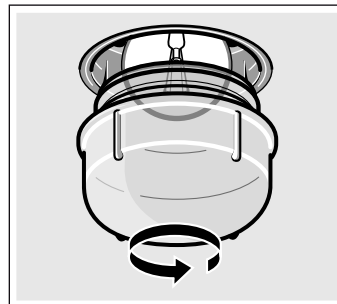

3. Sustituir la lámpara por un tipo de lámpara similar.

4. Volver a enroscar el cristal protector.

5. Retirar el paño de cocina y volver a conectar el aparato a la red eléctrica.

### Cristal protector

Se tienen que cambiar los cristales protectores deteriorados. Los cristales protectores se consiguen en el Servicio de Asistencia Técnica. Indicar el n.º de producto y el n.º de fabricación del aparato.

# Servicio de Asistencia Técnica

Nuestro Servicio de Asistencia Técnica se encuentra a su disposición siempre que necesite la reparación de su aparato. Encontraremos la solución correcta; también a fin de evitar la visita innecesaria de un técnico de servicio.

## Número de producto (E) y número de fabricación (FD)

Indicar el número de producto (E-Nr.) y el de fabricación (FD-Nr.) para obtener un asesoramiento cualificado. La etiqueta de características con los correspondientes números se encuentra en el lateral derecho de la puerta del horno. A fin de evitarse molestias llegado el momento, le recomendamos anotar los datos de su aparato así como el número de teléfono del Servicio de Asistencia Técnica en el siguiente apartado.

E-Nr.	FD-Nr.
-------	--------

## Servicio de Asistencia Técnica

Recuerde que, en caso de manejo incorrecto, la asistencia de un técnico de servicio no es gratuita, incluso aunque todavía esté dentro del período de garantía.

Las señas de las delegaciones internacionales figuran en la lista adjunta de centros y delegaciones del Servicio de Asistencia Técnica Oficial.

## Solicitud de reparación y asesoramiento en caso de averías

**E** 902 245 255

Confíe en la profesionalidad de su distribuidor. De este modo se garantiza que la reparación sea realizada por personal técnico especializado y debidamente instruido que, además, dispone de los repuestos originales del fabricante para su aparato doméstico.

# Consejos sobre energía y medio ambiente

Aquí encontrará algunos consejos sobre cómo ahorrar energía horneando y sobre cómo cuidar su aparato de la manera adecuada.

## Eliminación de residuos respetuosa con el medio ambiente



Eliminar el embalaje de forma ecológica.



Este aparato está marcado con el símbolo de cumplimiento con la Directiva Europea 2012/19/UE relativa a los aparatos eléctricos y electrónicos usados (Residuos de aparatos eléctricos y electrónicos RAEE).

La directiva proporciona el marco general válido en todo el ámbito de la Unión Europea para la retirada y la reutilización de los residuos de los aparatos eléctricos y electrónicos.

## Ahorrar energía

- Precalentar el horno sólo cuando se indique en la receta o en las tablas.
- Utilizar moldes para hornear oscuros, lacados o esmaltados en negro. Absorberán mejor el calor.
- Mantener la puerta del horno cerrada durante los ciclos de cocción, horneado o asado.

- Si se hornean varios pasteles, hacerlo preferiblemente uno detrás de otro. El horno estará todavía caliente. De esta manera, se reducirá el tiempo de cocción del segundo pastel. También se pueden introducir dos moldes rectangulares a la vez, uno al lado del otro.
- En los tiempos de cocción largos, puede apagar el horno 10 minutos antes de que termine el tiempo y aprovechar el calor residual para terminar.

## Función Aire caliente Eco

Con la función Aire caliente Eco  se puede obtener un ahorro significativo de energía al cocinar platos a un nivel. Los ciclos de cocción, horneado y asado no requieren precalentamiento.

### Notas

- Para asegurar la máxima eficacia de la función de ahorro de energía, el plato debe introducirse con el horno frío y vacío.
- Durante el ciclo de asado, la puerta del horno sólo debe abrirse si es estrictamente necesario, por ejemplo, para dar la vuelta a los alimentos. En el capítulo "Tablas y sugerencias", se recogen numerosos consejos y sugerencias para el horneado y el asado.

### Tabla

La siguiente tabla muestra una selección de los platos más apropiados para la función de ahorro de energía. En ella se detallan los ajustes de temperatura, accesorios y altura adecuados para cada plato.

La temperatura y la duración del tiempo de cocción pueden variar en función de la cantidad, el estado y la calidad de los alimentos. Por ello, dichos valores se indican en la tabla mediante rangos aproximados. Se recomienda empezar con el valor más bajo. Seleccionando una temperatura más baja, se obtendrá un gratinado más uniforme. Si el resultado no fuera el esperado, ajústese un nivel de temperatura superior la próxima vez.

Tipo de calentamiento =  Aire caliente Eco

	Accesorio	Altura	Temperatura °C	Tiempo de cocción, minutos
<b>Pasteles y repostería</b>				
Pastel de masa bizcocho, fácil	parrilla + molde rectangular	2	170-180	55-65
Bizcocho de mantequilla	parrilla + molde rectangular	2	150-160	75-85
Base para tarta	bandeja de horno plana	3	180-200	30-45

	<b>Accesorio</b>	<b>Altura</b>	<b>Temperatura °C</b>	<b>Tiempo de cocción, minutos</b>
Tarta de frutas, (p. ej. cerezas)	molde desarmable de metal, Ø 26 cm	2	160-180	50-60
Pastel plano de levadura	bandeja de horno plana	3	160-170	30-40
Bizcocho jaspeado	parrilla + molde rectangular	2	160-170	100-110
Rosco de Saboya	parrilla + molde	2	150-160	85-95
Bizcocho de agua	parrilla + molde esmaltado oscuro	2	165-175	35-45
Bizcocho tradicional español, 3 huevos	parrilla + molde esmaltado oscuro	1	160-170	45-55
Tarta de manzana	bandeja universal profunda	3	170-180	65-75
Pastas y galletas	bandeja de horno plana	3	130-140	20-30
Triangulos de nuez	bandeja de horno plana	3	185-195	35-45
Mediasnoches de mantequilla (12 unidades)	bandeja de horno plana	3	170-180	20-25
Brazo de gitano	bandeja de horno plana	3	160-170	15-20
Magdalenas	bandeja de horno plana	3	150-160	30-40
Tarta de manzana, en molde circular	molde de metal, Ø 31 cm	3	230-250	30-40
Quiche	molde de metal, Ø 31 cm	3	200-220	55-65
Bizcocho francés con frutas	molde rectangular	2	180-200	50-60
Hojaldres de albaricoque	bandeja de horno plana	3	190-200	30-40
Galletas con trozos de chocolate	bandeja de horno plana	3	140-150	35-45
Galletas de mantequilla	bandeja de horno plana	3	140-150	30-45
Pastelillos huecos rellenos de crema	bandeja universal profunda	3	210-220	40-50
Tirabuzones de hojaldre	bandeja de horno plana	3	210-230	35-45
Pan (1 kg)	bandeja de horno plana	3	200-210	55-65
<b>Carnes</b>				
Asado de ternera (1,5 kg de aguja de ternera)	parrilla + recipiente cerrado	2	200-210	110-120
Asado de cerdo (1 kg)	parrilla + recipiente abierto	2	180-190	110-120
Solomillo de ternera / rosbif, poco hecho (1 kg)	parrilla + recipiente abierto	2	240-250	35-45
Solomillo de ternera / rosbif, medio hecho (1 kg)	parrilla + recipiente abierto	2	250-260	45-55
<b>Pescados</b>				
Dorada / lubina al horno (2 piezas, 350 g cada una)	bandeja universal profunda	2	180-190	30-40
Dorada a la sal (2 piezas, 450 g cada una)	bandeja de horno plana	3	180-190	40-50
Merluza (1 pieza, de 1 kg)	bandeja de horno plana	2	180-190	50-60
Truchas (2 piezas, 300 g cada una)	bandeja de horno plana	2	180-190	25-35
Rape (2 piezas, 400 g cada una)	bandeja de horno plana	2	180-190	30-40
<b>Comida precocinada congelada</b>				
Pizza congelada base fina	parrilla	2	210-220	15-20
Pizza base gruesa	parrilla	2	180-190	25-35
Patatas fritas para hornear	bandeja de horno plana	3	210-220	20-30
Alitas de pollo	bandeja de horno plana	3	200-210	15-25
Varitas de pescado	bandeja de horno plana	3	210-220	20-30
Pan precocido	bandeja universal profunda	3	180-200	10-20
Mini hojaldres rellenos	bandeja de horno plana	3	180-190	15-25
Lasaña congelada (450 g)	parrilla	2	210-230	45-55
Lasaña (2 piezas de 450 g cada una)	parrilla	2	210-230	45-55
Palitos de mozzarella	bandeja de horno plana	2	230-240	15-25
Jalapeños	bandeja de horno plana	3	200-210	15-25
<b>Otros</b>				
Gratinado de patata	parrilla + recipiente abierto	2	155-165	75-85
Lasaña fresca	parrilla + recipiente abierto	2	175-180	50-60

# Programa automático

El programa automático resulta perfecto para cocinar de forma fácil recetas especiales, estofados refinados y asados jugosos. Evita tener que dar la vuelta y añadir agua a la carne y, además, mantiene limpio el interior del horno.

El resultado de la cocción depende de la calidad de la carne y del tamaño del recipiente. Utilizar manoplas para retirar el plato listo del interior del horno. El recipiente está muy caliente. Al abrir el recipiente sale vapor caliente.

## Recipientes

Tener en cuenta las indicaciones relativas a los recipientes apropiados para una determinada receta que se describen en el recetario incluido. Para los demás programas utilizar un recipiente con una tapa que cierre bien. Excepción: asado de jamón dorado. Tener en cuenta también las indicaciones del fabricante del recipiente. Las indicaciones relacionadas con los demás programas se encuentran a continuación.

### Recipientes adecuados

Recomendamos usar un recipiente resistente al calor (hasta 300 °C) de vidrio o vitrocerámica. Las cacerolas de acero inoxidable son adecuadas, aunque con limitaciones. Las superficies brillantes reflejan demasiado la radiación de calor. El plato se dora menos y la carne también se cuece menos. Si se utiliza una cacerola de acero inoxidable, retirar la tapa al finalizar el programa. Dorar la carne en el nivel de grill 3 durante 8-10 minutos. El plato se dora con mayor intensidad cuando se utiliza una cacerola de acero esmaltado, hierro fundido o aluminio fundido a presión. Añadir un poco más de líquido.

### Recipientes no adecuados

Recipientes de barro, aluminio brillante, claros, no esmaltados y de plástico o con asas de plástico.

## Tamaño del recipiente

La carne debe cubrir dos terceras partes de la base del recipiente. De este modo se obtiene un excelente jugo del asado.

Mantener una distancia mínima de 3 cm entre la carne y la tapa. La carne puede aumentar su espesor durante el asado.

## Preparar el plato

Preparar las recetas siguiendo las indicaciones que se describen en el recetario. Para los demás programas utilizar carne fresca o congelada. Se recomienda la carne fresca a la temperatura del frigorífico.

Utilizar un recipiente adecuado.

Pesar la carne fresca o congelada, las aves o el pescado. Las indicaciones específicas se detallan en las correspondientes tablas. El peso es necesario para seleccionar el programa.

Condimentar la carne. Condimentar la carne congelada del mismo modo que la carne fresca.

Muchos platos necesitan líquido para la cocción. A continuación, añadir líquido suficiente para cubrir la base del recipiente aprox. ½ cm. Cuando en la tabla se especifica que debe añadirse "un poco" de líquido, en general es suficiente con 2-3 cucharadas. En cambio, "mucho" significa que se debe añadir bastante más líquido. Tener en cuenta las indicaciones de las tablas.

Tapar el recipiente con una tapa. Colocarlo a la altura 2 sobre la parrilla.

En algunos platos no se puede retrasar la hora de finalización. Estos platos están marcados con un asterisco \*.

Colocar el recipiente siempre en el compartimento de cocción frío.

## Programas

### Recetas

Se incluye un recetario para los primeros 14 programas. En él se presentan indicaciones específicas para cada plato.

Programas	Margen de peso en kg	Ajuste de peso
<b>Recetas</b>		
Berenjenas gratinadas*	0,2-0,8	peso de la verdura
Escalibada*	0,8-1,6	peso de la verdura
Tomates horneados*	0,7-2,8	peso de la verdura
Besugo blanco al horno*	0,5-2,1	peso del pescado
Dorada*	0,3-1,1	peso del pescado
Merluza del mesonero*	0,5-2,0	peso del pescado
Costillas de cerdo*	0,8-2,0	peso de la carne
Pollo con verduras*	1,0-2,0	peso de la carne
Lomo de cerdo en hojaldre*	0,3-1,5	peso de la carne
Empanada de atún*	0,3-1,0	peso de la masa
Pizza*	0,1-0,4	peso de la masa
Bizcocho cuatro cuartos*	0,6-1,2	peso de la masa
Flan de huevo*	0,3-1,3	peso de la masa líquida
Tarta de queso*	0,8-1,4	peso de la masa líquida

## Ave

Colocar el ave en la cacerola con la parte de la pechuga hacia arriba. Los programas no están indicados para las aves rellenas.

Si se preparan varios muslos, ajustar el peso del muslo más pesado. Los muslos deben tener un peso similar.

Ejemplo: 3 muslos de pollo de 300 g, 320 g y 400 g. Ajustar 400 g.

Si se desea preparar dos pollos del mismo peso en una cacerola, ajustar el peso del pollo más pesado tal como se hace con los muslos.

En caso de preparar pechuga de pavo añadir abundante líquido para que quede jugosa.

Programas	Margen de peso en kg	Añadir líquido	Ajuste de peso
<b>Ave</b>			
Pollo, fresco*	0,7-2,0	no	peso de la carne
Pularda, fresca*	1,4-2,3	no	peso de la carne
Pato, fresco*	1,6-2,7	no	peso de la carne
Ganso, fresco*	2,5-3,5	no	peso de la carne
Pavo pequeño, fresco*	2,5-3,5	no	peso de la carne
Pechuga de pavo fresca*	0,5-2,5	mucho	peso de la carne
Muslos, frescos*	0,3-1,5	no	peso del muslo más pesado
p. ej., muslos de pollo, pato, ganso o pavo			
Muslos, congelados*	0,3-1,5	no	peso del muslo más pesado
p. ej., muslos de pollo, pato, ganso o pavo			

## Carne

Llenar el recipiente con la cantidad de líquido indicada.

### Carne de vacuno

Añadir suficiente agua en caso de preparar estofado. También puede emplearse el líquido del adobo.

Cocer el roastbeef con la parte de la grasa hacia arriba.

Programas	Margen de peso en kg	Añadir líquido	Ajuste de peso
<b>Carne de buey</b>			
Estofado, fresco	0,5-3,0	sí	peso de la carne
p. ej., costillar, codillo, espaldilla, asado a la vinagreta			
Estofado, congelado*	0,5-2,0	sí	peso de la carne
p. ej., costillar, codillo, espaldilla			
Rosbif, fresco, medio hecho	0,5-2,5	no	peso de la carne
p. ej., solomillo			
Rosbif, fresco, poco hecho	0,5-2,5	no	peso de la carne
p. ej., solomillo			
Rosbif, congelado, hecho*	0,5-2,0	no	peso de la carne
p. ej., solomillo			
Asado de carne picada*	0,3-3,0	no	peso total

## Carne de ternera

Si se prepara ossobuco, añadir mucha verdura (apio, tomates, zanahorias) en el recipiente y distribuir por encima los trozos de carne. Añadir líquido (caldo) según sea necesario.

Programas	Margen de peso en kg	Añadir líquido	Ajuste de peso
<b>Carne de ternera</b>			
Asado, fresco, magro	0,5-3,0	sí	peso de la carne
p. ej., tapa, contratapa			
Asado, fresco, veteado	0,5-3,0	un poco	peso de la carne
p. ej., carrillada, papada			
Asado, congelado, magro*	0,5-2,0	sí	peso de la carne
p. ej., tapa, contratapa			
Asado, congelado, veteado*	0,5-2,0	un poco	peso de la carne
p. ej., carrillada, papada			
Pierna con hueso fresca	0,5-2,5	sí	peso de la carne
Ossobucco	0,5-3,5	sí	peso de la carne
p. ej., trozos de pierna de ternera con verduras			



### Carne de cerdo

Colocar la carne con hueso en la cacerola con la parte del hueso hacia abajo.

Colocar el asado con corteza en el recipiente con la corteza hacia arriba. Cortar la corteza de tocino en forma de rejilla antes de cocerla procurando no estropear la carne.

Colocar el asado de jamón en el recipiente con la capa de grasa hacia arriba. Dorar el asado de jamón sin tapar el recipiente.

Ajustar el peso de la carne en caso de preparar asados y el peso total para asados de carne enrollada y picada.

Programas	Margen de peso en kg	Añadir líquido	Ajuste de peso
<b>Carne de cerdo</b>			
Carrillada, fresca, sin hueso	0,5-3,0	sí	peso de la carne
Carrillada, fresca, con hueso	0,5-3,0	sí	peso de la carne
Carrillada, congel., sin hueso*	0,5-2,0	sí	peso de la carne
Carrillada, congel., con hueso*	0,5-2,0	sí	peso de la carne
Asado de chuletas, frescas, con hueso	0,5-3,0	sí	peso de la carne
Asado solomillo, fresco	0,5-2,5	sí	peso de la carne
Carne enrollada, fresca	0,5-3,0	sí	peso total
Asado con corteza, fresco, panceta	0,5-3,0	no	peso de la carne
Asado con corteza crujiente, fresco, espaldilla	0,5-3,0	no	peso de la carne
Asado de carne picada*	0,3-3,0	no	peso total
Asado de jamón, fresco, salmuera, cocer	1,0-4,0	un poco	peso de la carne
Asado de jamón, fresco, salmuera, dorar*	1,0-4,0	no	peso de la carne

### Carne de cordero

Para preparar asados y muslos, ajustar el peso de la carne; para preparar asados de carne picada, el peso total.

Programas	Margen de peso en kg	Añadir líquido	Ajuste de peso
<b>Carne de cordero</b>			
Pierna, fresca, sin hueso, hecha	0,5-2,5	un poco	peso de la carne
Pierna, fresca, sin hueso, medio hecha	0,5-2,5	no	peso de la carne
Pierna, fresca, con hueso, hecha	0,5-2,5	un poco	peso de la carne
Pierna, congelada, sin hueso, hecha*	0,5-2,0	un poco	peso de la carne
Pierna, congelada, sin hueso, medio hecha*	0,5-2,0	no	peso de la carne
Pierna, congelada, con hueso, hecha*	0,5-2,0	un poco	peso de la carne
Asado de carne picada*	0,3-3,0	no	peso total

### Carne de caza

La carne de caza puede cubrirse con tocino veteado. De este modo queda más jugosa, aunque no se dora demasiado. Para obtener un sabor más refinado se recomienda adobar la carne de caza en el frigorífico durante la noche anterior a la cocción en leche de manteca, vino o vinagre.

Si se preparan varias patas de liebre, ajustar el peso de la pata más pesada.

El conejo se puede cocer también a trozos. Ajustar el peso total.

Programas	Margen de peso en kg	Añadir líquido	Ajuste de peso
<b>Carne de caza</b>			
Asado de ciervo, fresco p. ej., espaldilla, pecho	0,5-3,0	sí	peso de la carne
Pierna de corzo, fresca, sin hueso	0,5-3,0	sí	peso de la carne
Pata de liebre, fresca, con hueso	0,3-0,6	sí	peso del muslo más pesado
Pata de liebre, congelada*, con hueso	0,3-0,6	sí	peso del muslo más pesado
Asado de jabalí, fresco p. ej., espaldilla, pecho	0,5-3,0	sí	peso de la carne
Asado de jabalí, congelado p. ej., espaldilla, pecho	0,5-2,0	sí	peso de la carne
Conejo, fresco	0,5-3,0	sí	peso de la carne

## Pescado

Limpiar, acidificar y salar el pescado del modo habitual.

Para pescado rehogado: llenar el recipiente hasta una altura de ½ cm con líquido, p. ej., vino o zumo de limón.

Para pescado horneado: rebozar el pescado en harina y untarlo con mantequilla derretida.

El pescado entero queda mejor cuando se coloca en el recipiente en la posición de nado, es decir, con las aletas dorsales mirando hacia arriba. A fin de mantener el pescado en esta posición, introducir una patata cortada o un recipiente pequeño apto para el horno en la zona del vientre.

Si se preparan varias piezas de pescado, ajustar el peso total. El pescado debe tener un tamaño o un peso similar. Ejemplo: dos truchas de 0,6 kg y 0,5 kg. Ajustar 1,1 kg.

Programas	Margen de peso en kg	Añadir líquido	Ajuste de peso
<b>Pescado</b>			
Trucha, fresca, rehogar*	0,3-1,5	sí	peso total
Trucha, fresca, hornear*	0,3-1,5	no	peso total
Lucio, fresco, rehogar*	0,5-2,0	sí	peso total
Lucio, fresco, hornear*	0,5-2,0	no	peso total
Bacalao, fresco, rehogar*	0,5-2,0	sí	peso total
Bacalao, fresco, hornear*	0,5-2,0	no	peso total
Carpa, fresca, rehogar*	0,8-2,0	sí	peso total
Carpa, fresca, hornear*	0,8-2,0	no	peso total

## Seleccionar y configurar el programa

Ejemplo de la imagen: programa para asado de ternera congelado, magro, de 1,3 kg.

1. Pulsar la tecla . Aparece el primer programa.

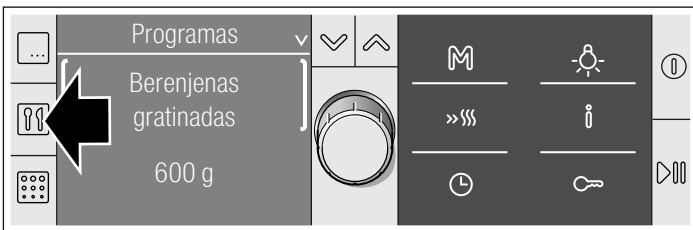

2. Seleccionar el grupo de programas con el mando giratorio.

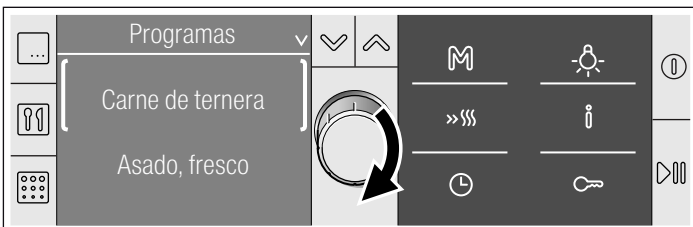

3. Pasar a la línea siguiente pulsando la tecla .

4. Seleccionar el programa con el mando giratorio



Los programas se puede diferenciar todavía más, p. ej. en "Asado ternera", entre "Asado magro" o "Asado vetado". Pulsar la tecla y seleccionar con el mando giratorio.

Aparece un peso recomendado para el programa seleccionado.

5. Pulsar la tecla .

6. Ajustar el peso del alimento con el mando giratorio. Cambiando a la fila de abajo se puede modificar el resultado de la cocción (consultar ajuste individual).

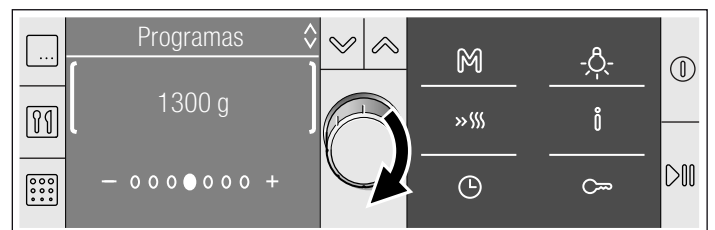

7. Pulsar la tecla .

Se inicia el programa. En la línea de estado aparece el transcurso de la duración programada.

### El programa ha finalizado

Suena una señal. El horno deja de calentar. La señal se puede apagar con la tecla . En la línea de estado aparece 00:00:00 para la duración transcurrida.

### Cancelar el programa

Mantener pulsada la tecla hasta que aparezca Aire caliente 3D, 160 °C. Ahora se puede volver a programar.

### Consultar información

Pulsar brevemente la tecla . Consultar la información con el mando giratorio.

### Retrasar la hora de finalización

Consultar el capítulo *Funciones de tiempo, retrasar la hora de finalización*.

### Ajuste individual

Si no queda satisfecho con los resultados obtenidos de un programa determinado, la próxima vez puede probar con una configuración personalizada.

Programar como se explica en los puntos 1 a 6.

A continuación, pulsar la tecla y desplazar el punto iluminado con el mando giratorio.



- ○○○●○○○ +

Hacia la izquierda = plato menos hecho.

Hacia la derecha = plato más hecho.

Se modifica la duración del tiempo de cocción para el programa.

## Consejos sobre el programa automático

El peso del asado o del ave es superior al margen de peso indicado.	El margen de peso está limitado por motivos específicos. Con frecuencia no existen cacerolas de tamaño suficiente para asados grandes. Preparar las piezas grandes con calor superior/inferior  o grill con aire caliente  .
El asado está bueno, pero la salsa es demasiado oscura.	Utilizar un recipiente más pequeño o emplear más líquido.
El asado está bueno, pero la salsa está aguada.	Utilizar un recipiente más grande o emplear menos líquido.
El asado ha quedado demasiado seco por arriba.	Utilizar recipientes con una tapa que cierre bien. La carne muy magra queda más jugosa si se cubre con tiras de tocino veteadas.
Durante el asado huele a quemado, aunque el asado tiene buen aspecto.	La tapa de la cacerola no cierra bien o la carne ha aumentado su espesor y ha levantado la tapa. Utilizar siempre una tapa adecuada. Asegurarse de que queda una distancia mínima de 3 cm entre la carne y la tapa.
Le gustaría preparar carne congelada.	Condimentar la carne congelada del mismo modo que la carne fresca. Atención: al preparar carne congelada no se puede retrasar el tiempo de finalización. La carne se descongelaría en el tiempo de espera y se estropearía.
La carne ha quedado poco hecha o demasiado hecha.	Modificar los ajustes la próxima vez. Consultar las indicaciones que se describen en el capítulo <i>Programa automático, ajustes individuales</i> .

## Sometidos a un riguroso control en nuestro estudio de cocina

En este apartado figuran una selección de platos y los ajustes correspondientes. Se detallan los tipos de calentamiento y las temperaturas apropiados para los respectivos platos. También se indica información relativa a accesorios y la altura ideal de inserción. Asimismo figuran consejos sobre recipientes y el modo de preparación.

### Notas

- Los valores de la tabla son válidos para la preparación de alimentos con el interior del horno vacío y frío.  
Precalentar solamente cuando así se especifique en las tablas. Antes de proceder a su utilización, retirar todos los accesorios del interior del horno que no sean necesarios. Cubrir los accesorios con papel de hornear una vez precalentado el aparato.
- Los valores relativos al tiempo que figuran en las tablas son valores orientativos. Vienen determinados por la calidad y la composición de los alimentos.
- Utilizar el accesorio suministrado. Los accesorios adicionales están disponibles como accesorio especial en los comercios especializados o en el Servicio de Asistencia Técnica.  
Antes de su utilización, retirar del interior del horno los accesorios y recipientes que no sean necesarios.
- Utilizar siempre un paño apropiado para retirar los accesorios o los recipientes calientes del interior del horno.

## Pasteles y repostería

### Hornear a un nivel

Lo mejor para hornear un pastel es colocarlo a un nivel con Calor superior e inferior .

Si se hornea con Aire caliente 3D , se recomiendan las siguientes alturas para introducir los accesorios:

- Pasteles en moldes: altura 2
- Pasteles en bandeja: altura 3

### Hornear a varios niveles

Utilizar el modo Aire caliente 3D .

Hornear a 2 niveles:

- Bandeja universal: altura 3.
- Bandeja de horno: altura 1.

Hornear a 3 niveles:

- Bandeja universal: altura 5.
- Bandeja de horno: altura 3.
- Bandeja de horno: altura 1.

Las bandejas que se han introducido en el horno al mismo tiempo no tienen por qué estar listas en el mismo momento.

En las tablas podrá encontrar numerosos consejos para sus platos.

Si se utilizan 3 moldes rectangulares a la vez, colocarlos sobre la parrilla tal y como se muestra en la imagen.

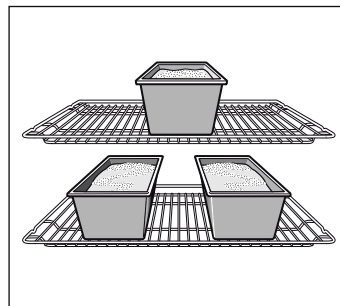

### Moldes para hornear

Los moldes metálicos para hornear de color oscuro son los más adecuados.

Si se utilizan moldes claros de metal fino o moldes de vidrio los tiempos de cocción se alargan y los pasteles no se doran de manera uniforme.

En caso de utilizar moldes de silicona hay que seguir las indicaciones y recetas del fabricante de dichos moldes. Los moldes de silicona normalmente son más pequeños que los normales. La cantidad de masa y las indicaciones de la receta pueden variar.

### Tablas

En la tabla se encuentran los tipos de calentamiento óptimos para cada tipo de pastel o postre. La temperatura y el tiempo de cocción dependerán de la cantidad y la consistencia de la masa. Por esta razón, en las tablas de cocción siempre se reseñan márgenes de tiempo. Se ha de comenzar siempre probando con el más bajo. Con una temperatura más baja se consigue un dorado más uniforme. En caso necesario, se podrá aumentar en la siguiente ocasión.



Si se precalienta el horno, los tiempos de cocción se reducen en 5 ó 10 minutos.













Se ofrece información adicional en *Sugerencias para hornear como anexo de las tablas*.

Para hornear sólo una tarta en un nivel, colocar el molde en la bandeja esmaltada.

Si se hornean varios pasteles al mismo tiempo, se pueden colocar los moldes juntos en la parrilla.



#### Tipos de calentamiento:





















-  = Aire caliente 3D
-  = Calor superior/inferior
-  = Calor intensivo

Pasteles en moldes	Molde	Altura	Tipo calentam.	Temperatura en °C	Duración en minutos
Pasteles de masa de bizcocho, fácil	Molde corona/molde rectangular	2		160-180	60-75
	3 moldes rectangulares	3+1		140-160	70-90
Pastel de masa batida, fino	Molde corona/molde rectangular	2		150-170	60-70
Base de tarta, masa de bizcocho	Tartera	3		160-180	20-30
Pastel de fruta fino, masa de bizcocho	Molde redondo/desarmable	2		160-180	50-60
Base de bizcocho, 2 huevos (precalentar)	Tartera	2		150-170	20-30
Base de bizcocho, 6 huevos (precalentar)	Molde desarmable	2		150-170	40-50
Base de pastaflora con borde	Molde desarmable	1		180-200	25-35
Tarta de frutas o requesón, base de pastaflora*	Molde desarmable	1		170-190	70-90
Quiche suiza	Bandeja para pizza	2		220-240	30-40
Bizcocho en molde concéntrico	Molde concéntrico	2		150-170	60-70
Pizza, base fina con capa ligera (precalentar)	Bandeja para pizza	2		270	10-20
Pastel salado*	Molde desarmable	2		180-200	40-50



\* Dejar que el pastel se enfríe durante unos 20 minutos en el horno apagado y cerrado.



















#### Tipos de calentamiento:

-  = Aire caliente 3D
-  = Calor superior/inferior
-  = Calor intensivo



Pasteles preparados en la bandeja	Accesorios	Altura	Tipo calentam.	Temperatura en °C	Duración en minutos
Masa bizcocho con capa seca	Bandeja universal	2		170-190	20-30
	Bandeja universal + bandeja de horno	3+1		160-170	30-40
Masa bizcocho con capa jugosa, fruta	Bandeja universal	2		170-190	25-35
	Bandeja universal + bandeja de horno	3+1		140-160	40-50
Masa de levadura con capa seca	Bandeja universal	3		170-180	25-35
	Bandeja universal + bandeja de horno	3+1		150-170	35-45
Masa de levadura con capa jugosa, fruta	Bandeja universal	3		160-180	40-50
	Bandeja universal + bandeja de horno	3+1		150-160	50-60
Pastaflora con capa seca	Bandeja universal	2		180-200	20-30
Pastaflora con capa jugosa, fruta	Bandeja universal	3		170-190	50-60
Quiche suiza	Bandeja universal	2		210-230	40-50
Brazo de gitano (precalentar)	Bandeja universal	2		170-190	15-20
Trenza levadura con 500 g de harina	Bandeja universal	2		170-190	25-35
Bollo con 500 g de harina	Bandeja universal	3		160-180	60-70
Bollo con 1 kg de harina	Bandeja universal	3		150-170	90-100
Pastel de hojaldre, dulce	Bandeja universal	2		190-210	55-65
Pizza	Bandeja universal	2		200-220	25-35
	Bandeja universal + bandeja de horno	3+1		180-200	40-50
Tarta flambeada (precalentar)	Bandeja universal	2		270	15-20
Börek	Bandeja universal	2		190-200	40-55

**Tipos de calentamiento:**

-  = Aire caliente 3D
-  = Calor superior/inferior

Pastas pequeñas	Accesorios	Altura	Tipo calentam.	Temperatura en °C	Duración en minutos
Pastas y galletas	Bandeja universal	3		140-160	15-25
	Bandeja universal + bandeja de horno	3+1		130-150	25-35
	2 bandejas de horno + bandeja universal	5+3+1		130-150	25-40
Pastas de té (precalentar)	Bandeja universal	3		140-150	30-40
	Bandeja universal	3		140-150	20-30
	Bandeja universal + bandeja de horno	3+1		140-150	25-35
	2 bandejas de horno + bandeja universal	5+3+1		140-150	25-35
Almendrados	Bandeja universal	2		110-130	30-40
	Bandeja universal + bandeja de horno	3+1		110-120	35-45
	2 bandejas de horno + bandeja universal	5+3+1		110-120	35-45
Merengues	Bandeja universal	3		80-100	100-150
Tartaletas	Parrilla con bandeja-molde de tartaletas	3		180-200	20-25
	2 parrillas con bandeja-molde de tartaletas	3+1		160-180	25-30
Ensamada	Bandeja universal	2		210-230	30-40
Pastel de hojaldre	Bandeja universal	3		190-200	25-35
	Bandeja universal + bandeja de horno	3+1		190-200	30-40
	2 bandejas de horno + bandeja universal	5+3+1		170-180	35-45
Repostería de masa levadura	Bandeja universal	2		190-210	20-30
	Bandeja universal + bandeja de horno	3+1		160-180	25-35







**Tipos de calentamiento:**

-  = Aire caliente 3D
-  = Calor superior/inferior



**Pan y panecillos**

Precalentar el horno para elaborar pan salvo que se indique lo contrario.

No echar nunca agua en el horno caliente.

Pan y panecillos	Accesorios	Altura	Tipo calentam.	Temperatura en °C	Duración en minutos
Pan de levadura con 1,2 kg de harina	Bandeja universal	2		270	8
				200	35-45
Pan de masa fermentada con 1,2 kg de harina	Bandeja universal	2		270	8
				200	40-50
Torta de pan	Bandeja universal	2		270	15-20
Panecillos (no precalentar)	Bandeja universal	3		200	20-30
Panecillos de masa de levadura, dulce	Bandeja universal	3		180-200	15-20
	Bandeja universal + bandeja de horno	3+1		150-170	20-30

## Sugerencias y consejos prácticos para el horneado

Si se quiere utilizar una receta propia.	Se puede orientar por un producto semejante que figure en la tabla de cocción.
Manera de comprobar si el pastel de masa batida ya está en su punto.	Unos 10 minutos antes de que finalice el tiempo de horneado señalado en la receta, pinchar el pastel en su punto más alto con un palillo de madera fino. Si el palillo sale limpio sin restos de masa, el pastel está listo.
La tarta quedó aplastada.	La próxima vez, emplear menos líquido o seleccionar una temperatura de horneado 10 grados inferior. Observar los períodos de tiempo reseñados en la receta para batir la masa.
La tarta se ha hinchado bien en el centro, pero hacia los bordes tiene menos altura.	No engrasar el molde. Una vez terminado el pastel, desprenderlo con cuidado del molde, con ayuda de un cuchillo.
El pastel sale demasiado dorado por arriba.	Colocar el pastel a una altura menor en el horno, seleccionar una temperatura de horneado más baja y dejarlo cocer durante más tiempo.
El pastel sale demasiado seco.	Pinchar varias veces con un palillo el pastel ya terminado. Verter sobre éste unas gotas de zumo de fruta o de alguna bebida alcohólica. La próxima vez, seleccionar una temperatura de horneado 10 grados superior y reducir el tiempo de horneado.
El pan o la repostería (por ejemplo, tarta de requesón) tienen una buena apariencia por fuera, pero por dentro están pastosos (húmedos, con zonas mojadas).	La próxima vez, emplear menos líquido y dejar el producto durante un poco más tiempo en el horno, a una temperatura inferior. En los pasteles con revestimiento jugoso, hornear primero la base. A continuación, esparcir sobre la base del pastel almendras picadas o pan rallado, antes de poner la guarnición. Observar las indicaciones de la receta y los tiempos de cocción.
Las pastas se han dorado de forma irregular.	Seleccionar una temperatura inferior; las pastas quedarán más uniformes. Hornear las pastas más delicadas con calor superior e inferior  a un nivel. El papel de hornear que sobresale puede influir también en la circulación del aire. Cortarlo siempre a la medida de la bandeja.
El pastel de frutas está demasiado claro por la parte de abajo.	Poner en la próxima ocasión el pastel un nivel más abajo.
El jugo de fruta se sale.	La próxima vez, utilizar la bandeja universal si está disponible.
Las pastas pequeñas hechas con levadura pueden pegarse unas a otras durante el horneado.	Procurar dejar un espacio de unos 2 cm entre unas y otras. Así tendrán el espacio suficiente para crecer y dorarse por todos los lados.
Se ha horneado a diferentes niveles. En la bandeja superior las pastas han quedado de un color más oscuro que en la inferior.	Para hornear a diferentes niveles, utilizar siempre el aire caliente 3D  . Aunque se coloquen varias bandejas para su horneado simultáneo, ello no significa que deban estar listas al mismo tiempo.
Al hornear pasteles jugosos se produce agua de condensación.	Al hornear se puede generar vapor de agua. Una parte de este vapor se evacua por la manilla de la puerta del horno, pudiéndose condensar en el panel de mandos o en los frontales de los muebles adyacentes en forma de gotas de agua. Viene condicionado físicamente.

## Carne, aves, pescado

### Recipientes

Se puede usar cualquier recipiente resistente al calor. Para asados de gran tamaño se puede usar también la bandeja esmaltada.

Lo más adecuado es usar recipientes de cristal. Comprobar que la tapa de la cacerola encaja y cierra bien.

Si se utilizan recipientes esmaltados, se debe añadir más líquido.

Si se utilizan cacerolas de acero inoxidable, la carne no se dorará tanto e incluso podrá quedarse poco hecha. Si es así, alargar el tiempo de cocción.

Datos indicados en las tablas:

Recipiente sin tapa = abierto

Recipiente con tapa = cerrado

Colocar el recipiente siempre en el centro de la parrilla.

Los recipientes de cristal calientes deben ponerse sobre un paño de cocina seco. El cristal puede estallar si la base de apoyo está húmeda o fría.

### Asado

Añadir algo de líquido a las carnes magras. El recipiente deberá tener aprox. ½ cm de líquido.

Para los estofados habrá que añadir abundante líquido. El recipiente deberá tener aprox. 1 - 2 cm de líquido.

La cantidad de líquido dependerá siempre del tipo de carne y del material del recipiente. Cuando se usan recipientes esmaltados, se requerirá más líquido que cuando se usan recipientes de cristal.

Las cacerolas de acero inoxidable son adecuadas, aunque con limitaciones. La carne tarda mucho más en hacerse y se tuesta menos. En caso de usarlos, seleccionar una temperatura más alta o un mayor tiempo de cocción.

### Asar al grill

Asar al grill siempre con el horno cerrado.

Para asar al grill, precalentar el horno durante unos 3 minutos antes de introducir el producto en el interior del horno.

Colocar las piezas directamente sobre la parrilla. Si sólo se prepara una pieza, quedará mejor si se coloca en la parte central de la parrilla.

Poner la bandeja esmaltada a la altura 1. Así se recoge el jugo de la carne y el horno se mantiene más limpio.

No poner la bandeja de horno o la bandeja universal a la altura 4 ó 5. Debido al fuerte calor, ésta podría deformarse y dañar el interior del horno al extraerla.

En la medida de lo posible, tomar piezas del mismo grosor. Así se doran de forma homogénea y se conservan jugosas. Salar los filetes después de asarlos al grill.

Dar la vuelta a las piezas una vez transcurrido ⅔ del tiempo de cocción.

La resistencia del grill se va conectando y desconectando automáticamente. Esto es normal. La frecuencia dependerá del nivel de grill programado.

### Carne



Dar la vuelta a la carne cuando haya transcurrido la mitad del tiempo.































Cuando el asado esté listo, deberá reposar unos 10 minutos en el horno cerrado y desconectado. Así se puede repartir mejor el jugo de la carne.

Una vez finalizado el tiempo de cocción, envolver el roastbeef en papel de aluminio y dejar reposar en el horno durante 10 minutos.

Al hacer un asado de cerdo con corteza, cortar la corteza en forma de cruz y colocar el asado en el recipiente primero con la corteza hacia abajo.

### Tipos de calentamiento:

-  = Calor superior/inferior
-  = Grill con aire caliente
-  = Grill, superficie amplia

Carne	Peso	Accesorios y recipientes	Altura	Tipo calentam.	Temperatura en °C, nivel de grill	Duración en minutos
<b>Carne de buey</b>						
Estofado de buey	1,0 kg	cerrado	2		200-220	100
	1,5 kg		2		190-210	120
	2,0 kg		2		180-200	140
Filete de buey, medio hecho	1,0 kg	abierto	2		210-230	60
	1,5 kg		2		200-220	80
Roastbeef, medio hecho	1,0 kg	abierto	1		220-240	60
Bistec, 3 cm de grosor, medio hecho		Parrilla + bandeja universal	5+1		3	15
<b>Carne de ternera</b>						
Asado de ternera	1,0 kg	abierto	2		190-210	110
	1,5 kg		2		180-200	130
	2,0 kg		2		170-190	150
Pierna de ternera	1,5 kg	abierto	2		210-230	140
<b>Carne de cerdo</b>						
Asado sin tocineta (p. ej. cabezada)	1,0 kg	abierto	1		190-210	120
	1,5 kg		1		180-200	150
	2,0 kg		1		170-190	170
Asado con tocineta (p. ej. espaldilla)	1,0 kg	abierto	1		190-210	130
	1,5 kg		1		180-200	160
	2,0 kg		1		170-190	190
Lomo de cerdo	500 g	Parrilla + bandeja universal	3+1		230-240	30
Asado de cerdo, magro	1,0 kg	abierto	2		190-210	120
	1,5 kg		2		180-200	140
	2,0 kg		2		170-190	160
Lacón con hueso	1,0 kg	cerrado	2		210-230	70
Bistec, 2 cm de grosor		Parrilla + bandeja universal	5+1		3	15
Medallones cerdo, 3 cm de grosor		Parrilla + bandeja universal	5+1		3	10
<b>Carne de cordero</b>						
Espalda de cordero con hueso	1,5 kg	abierto	2		190-210	60
Pierna de cordero sin hueso, medio hecha	1,5 kg	abierto	1		160-180	120
<b>Carne de caza</b>						
Solomillo de corzo con hueso	1,5 kg	abierto	2		200-220	50
Pierna de corzo sin hueso	1,5 kg	cerrado	2		210-230	100
Asado de jabalí	1,5 kg	cerrado	2		180-200	140
Asado de ciervo	1,5 kg	cerrado	2		180-200	130
Conejo	2,0 kg	cerrado	2		220-240	60

Carne	Peso	Accesorios y recipientes	Altura	Tipo calentam.	Temperatura en °C, nivel de grill	Duración en minutos
<b>Carne picada</b>						
Asado de carne picada	de 500 g de carne	abierto	1		180-200	80
<b>Salchichas</b>						
Salchichas		Parrilla + bandeja universal	4+1		3	15

### Aves

Los pesos de la tabla hacen referencia a aves sin relleno y listas para asar.

Colocar las aves enteras en la parrilla primero con la pechuga hacia abajo. Dar la vuelta una vez transcurrido  $\frac{2}{3}$  del tiempo estimado.



Dar la vuelta a las piezas de asado, el redondo de pavo o la pechuga de pavo una vez transcurrida la mitad del tiempo de cocción. Dar la vuelta a los trozos de ave tras  $\frac{2}{3}$  del tiempo.















Si se cocina pato o ganso, pinchar la piel por debajo de las alas para que se desprenda la grasa.

Las aves quedan muy doradas y crujientes si, más o menos al final del tiempo de cocción, se untan con mantequilla, agua con sal o zumo de naranja.

Si se asa al grill directamente sobre la parrilla, colocar la bandeja esmaltada a la altura 1.

#### Tipos de calentamiento:

-  = Calor superior/inferior
-  = Grill con aire caliente
-  = Grill, superficie amplia

Ave	Peso	Accesorios y recipientes	Altura	Tipo calentam.	Temperatura en °C, nivel de grill	Duración en minutos
Pollo, entero	1,2 kg	Parrilla	2		220-240	60-70
Pularda, entera	1,6 kg	Parrilla	2		210-230	80-90
Pollo, mitades	de 500 g cada una	Parrilla	2		220-240	40-50
Piezas de pollo	de 150 g cada una	Parrilla	3		210-230	30-40
Piezas de pollo	de 300 g cada una	Parrilla	3		210-230	35-45
Pechuga de pollo	de 200 g cada una	Parrilla	3		3	30-40
Pato, entero	2,0 kg	Parrilla	2		190-210	100-110
Pechuga de pato	de 300 g cada una	Parrilla	3		240-260	30-40
Ganso, entero	3,5-4,0 kg	Parrilla	2		170-190	120-140
Muslos de ganso	de 400 g cada uno	Parrilla	3		220-240	40-50
Pavo pequeño, entero	3,0 kg	Parrilla	2		180-200	80-100
Carne de pavo enrollada	1,5 kg	abierto	1		200-220	110-130
Pechuga de pavo	1,0 kg	cerrado	2		180-200	90
Sobremuslo de pavo	1,0 kg	Parrilla	2		180-200	90-100



## Pescado



Dar la vuelta a las piezas de pescado tras  $\frac{2}{3}$  del tiempo.

A los pescados enteros no hace falta darles la vuelta. Meter en el horno el pescado entero en posición de nado con la aleta dorsal hacia arriba. Para que el pescado se mantenga estable, poner una patata cortada o un pequeño recipiente apto para hornear dentro del abdomen del pescado.

Si se hornean filetes de pescado, añadir unas cuantas cucharadas soperas de líquido para rehogar.

Si se asa al grill directamente sobre la parrilla, colocar la bandeja esmaltada a la altura 1.

### Tipos de calentamiento:

-  = Calor superior/inferior
-  = Grill con aire caliente
-  = Grill, superficie amplia

Pescado	Peso	Accesorios y recipientes	Altura	Tipo calentam.	Temperatura en °C, nivel de grill	Duración en minutos
Pescado, entero	de aprox. 300 g	Parrilla	2		2	20-25
	1,0 kg	Parrilla	2		200-220	45-55
	1,5 kg	Parrilla	2		190-210	60-70
	2,0 kg	cerrado	2		190-210	70-80
Ventresca pescado, 3 cm de grosor		Parrilla	3		2	20-25
Filete de pescado		cerrado	2		210-230	25-30

## Consejos prácticos para asar convencionalmente y asar al grill

En esta tabla no figuran los datos relacionados con el peso del asado.	Elegir las indicaciones correspondientes al menor peso e ir aumentando el tiempo según se necesite.
Cómo comprobar si el asado está en su punto.	Utilizar un termómetro para carne (disponible en comercios especializados) o hacer la "prueba de la cuchara". Presionar con una cuchara sobre el asado. Si está rígido, significa que está listo. Si está blando, necesita aún algo de tiempo.
El asado está demasiado oscuro y la corteza quemada por algunas partes.	Comprobar la altura a la que se ha colocado y la temperatura.
El asado tiene buen aspecto, pero la salsa se ha quemado.	Utilizar en la próxima ocasión una cacerola más pequeña o añadir más líquido.
El asado tiene buen aspecto, pero la salsa es demasiado clara y líquida.	Utilizar en la próxima ocasión una cacerola más grande y añadir menos líquido.
Al preparar el asado se produce vapor de agua.	Se trata de un efecto físico necesario y normal. Una gran parte de ese vapor de agua sale por la salida de vapor. El vapor de agua puede condensarse en el panel de mando o en los frontales de los muebles contiguos y escurrirse en forma de agua condensada.

## Cocción lenta

La cocción lenta, también denominada cocción a baja temperatura, es el método de cocción idóneo para todo tipo de piezas de carne tierna que deban quedar poco hechas o al punto. La carne queda muy jugosa y tierna.

Ventaja: numerosas posibilidades para preparar menús, ya que la carne preparada con una cocción lenta se puede conservar caliente sin problemas.

### Notas

- Utilizar únicamente carne fresca y en perfectas condiciones. Quitarle los tendones y la grasa de forma meticulosa. Durante la cocción lenta, la grasa adquiere un sabor muy fuerte.
- A los trozos de carne grandes no hay que darles la vuelta.
- La carne puede cortarse inmediatamente justo después de la cocción lenta. No es necesario esperar.
- Este método de cocción particular confiere siempre a la carne un aspecto poco hecho. No obstante, no significa que esté cruda o no se haya cocido suficientemente.
- Si se quiere carne con salsa, cocerla en un recipiente con tapa. Asegurarse de disminuir el tiempo de cocción.
- Para comprobar si la carne está hecha, usar un termómetro de carne. El interior de la carne debe permanecer a 60 °C como mínimo durante 30 minutos.

### Recipientes adecuados

Utilice un recipiente plano, p. ej., una bandeja de servir de porcelana o un asador de cristal sin tapa.

Colocar el recipiente sin tapar sobre la parrilla siempre a la altura 2.

### Programación

1. Seleccionar Cocción lenta  y programar a una temperatura de entre 70 y 90 °C. Precalentar el horno y dejar que también se caliente el recipiente.
2. Calentar un poco de grasa en una sartén. Sofreír bien la carne por ambos lados, también por los extremos, y colocarla inmediatamente en el recipiente precalentado.
3. Colocar el recipiente con la carne de nuevo en el horno y cocer lentamente. Para la mayoría de piezas de carne, la temperatura de cocción lenta ideal es de 80 °C.

### Tabla

Para la cocción lenta son apropiadas todas las partes tiernas de aves, carne de vacuno, ternera, cerdo y cordero. Los tiempos de cocción dependerán del grosor y la temperatura de la carne.

Plato	Peso	Altura	Tipo calentam.	Temperatura en °C	Tiempo de soado en minutos	Tiempo de cocción lenta en horas
<b>Ave</b>						
Pechuga de pavo	1000 g	2		80	6-7	4-5
Pechuga de pato*	300-400 g	2		80	3-5	2-2½
<b>Carne de buey</b>						
Asado de vaca (p. ej. cadera), 6-7 cm de grosor	aprox. 1,5 kg	2		80	6-7	4½-5½
Solomillo de buey, entero	aprox. 1,5 kg	2		80	6-7	5-6
Roastbeef, 5-6 cm de grosor	aprox. 1,5 kg	2		80	6-7	4-5
Filetes de cadera, 3 cm de grosor		2		80	5-7	80-110 Min.
<b>Carne de ternera</b>						
Asado de ternera (p. ej. tapa ), 6-7 cm de grosor	aprox. 1,5 kg	2		80	6-7	5-6
Filete de ternera	aprox. 800 g	2		80	6-7	3-3½
<b>Carne de cerdo</b>						
Asado de cerdo, magro (p. ej. lomo), 5-6 cm de grosor	aprox. 1,5 kg	2		80	6-7	5-6
Lomo de cerdo, entero	aprox. 500 g	2		80	6-7	2½-3
<b>Carne de cordero</b>						
Espalda de cordero, entera	aprox. 200 g	2		80	5-6	1½-2

\* Para que la piel quede crujiente, asar la pechuga de pato un momento en la sartén después de la cocción lenta.

## Consejos para una cocción lenta

La carne preparada con una cocción lenta no está tan caliente como la carne asada de forma convencional. Para evitar que la carne asada se enfríe rápidamente, calentar el plato y servir la salsa muy caliente.

Desea conservar caliente carne que se ha preparado con la cocción lenta. Una vez terminada la cocción lenta, volver a cambiar la temperatura a 70 °C. Los trozos de carne pequeños pueden mantenerse calientes hasta 45 minutos; los trozos grandes hasta 2 horas.

## Gratinados, soufflés, tostadas

Colocar el recipiente siempre sobre la parrilla.

Para asar directamente sobre la parrilla sin recipientes, introducir la bandeja esmaltada a la altura 1. Así el horno se mantendrá más limpio.

El estado del gratinado dependerá del tamaño del recipiente y de la altura del gratinado. Los datos que aparecen en la tabla son solo valores orientativos.

### Tipos de calentamiento:

- = Aire caliente 3D
- = Calor superior/inferior
- = Grill con aire caliente

Plato	Accesorios y recipientes	Altura	Tipo calentam.	Temperatura en °C, nivel de grill	Duración en minutos
<b>Gratinados</b>					
Gratinado, dulce	Molde para gratinar	2		180-200	50-60
Soufflé	Molde para gratinar	2		180-200	35-45
	Moldecitos de porción	2		200-220	25-30
Gratinado de pasta	Molde para gratinar	2		200-220	40-50
Lasaña	Molde para gratinar	2		180-200	40-50
<b>Gratinado</b>					
Gratinado de patatas con ingredientes crudos, máx. 4 cm de alto	1 molde para gratinar	2		160-180	60-80
	2 moldes de gratinar	3+1		150-170	60-80
<b>Tostadas</b>					
4 unidades, gratinadas	Parrilla + bandeja universal	3+1		160-170	10-15
12 unidades, gratinadas	Parrilla + bandeja universal	3+1		160-170	15-20



## Productos preparados



















Tener en cuenta las indicaciones del fabricante en el embalaje.

Al cubrir los accesorios con papel de hornear, asegurarse de que ese papel sea apto para elevadas temperaturas. Adaptar el tamaño del papel al tamaño del plato que se va a preparar.

El resultado obtenido dependerá directamente del tipo de alimento. Podrán existir irregularidades y diferencias de color en los productos crudos.

### Tipos de calentamiento:

-  = Aire caliente 3D
-  = Calor superior/inferior
-  = Función pizza

Plato	Accesorios	Altura	Tipo calentam.	Temperatura en °C	Duración en minutos
<b>Pizza, ultracongelada</b>					
Pizza con base fina	Bandeja universal	2		200-220	15-25
	Bandeja universal + parrilla	3+1		180-200	25-35
Pizza con base gruesa	Bandeja universal	2		170-190	20-30
	Bandeja universal + parrilla	3+1		170-190	30-40
Pizza-baguette	Bandeja universal	3		170-190	20-30
Minipizza	Bandeja universal	3		190-210	10-20
<b>Pizza, congelada</b>					
Pizza (precalentar)	Bandeja universal	1		180-200	10-15
<b>Productos de patata, ultracongelados</b>					
Patatas fritas	Bandeja universal	3		190-210	20-30
	Bandeja universal + bandeja de horno	3+1		190-200	35-45
Croquetas	Bandeja universal	3		190-210	20-25
Tortitas de patata, patatas rellenas	Bandeja universal	3		200-220	15-25
<b>Productos de panadería, ultracongelados</b>					
Panecillos, baguettes	Bandeja universal	3		180-200	10-20
Pan alemán Brezel (masa de panadería)	Bandeja universal	3		200-220	10-20
<b>Productos de panadería, preheorneados</b>					
Panecillos, baguettes	Bandeja universal	2		190-210	10-20
	Bandeja universal + parrilla	3+1		160-180	20-25
<b>Fritos, ultracongelados</b>					
Varitas de pescado	Bandeja universal	2		220-240	10-20
Palitos de pollo, nuggets	Bandeja universal	3		200-220	15-25
<b>Pastel de hojaldre, ultracongelado</b>					
Pastel de hojaldre	Bandeja universal	3		190-210	30-35

## Platos especiales

A bajas temperaturas se consigue un buen yogur cremoso así como una masa de levadura esponjosa.

Retirar primero los accesorios y las rejillas o raíles izquierdo y derecho del interior del horno.

### Preparar yogur

1. Hervir 1 litro de leche (3,5 % de materia grasa) y dejarla enfriar hasta que alcance los 40 °C.
2. Mezclar 150 g de yogur (a temperatura del frigorífico).
3. Verterlo en tazas o tarros y cubrirlos con film transparente.

4. Precalentar el interior del horno como se indica.



5. A continuación, colocar las tazas o los tarros sobre la base del interior del horno y preparar como se indica.

### Dejar levar la masa de levadura

1. Preparar la masa de levadura de la forma habitual. Verter la masa en un recipiente de cerámica resistente al calor y taparlo.
2. Precalentar el interior del horno como se indica.
3. Apagar el aparato y dejar levar la masa en el interior del horno una vez apagado.

### Tipos de calentamiento:

-  = Aire caliente 3D

Plato	Recipientes	Altura	Tipo calentamiento	Temperatura	Tiempo
Yogur	Colocar las tazas o los tarros	en la base del interior del horno		Precalentar a 50 °C 50 °C	5 min. 8 h.
Dejar levar la masa de levadura	Colocar un recipiente resistente al calor	en la base del interior del horno		Precalentar a 50 °C, apagará el aparato e introducir la masa de levadura en el interior del horno.	5-10 min. 20-30 min.

## Descongelar

El tiempo de descongelación depende del tipo y de la cantidad de los alimentos.

Tener en cuenta las indicaciones del fabricante en el embalaje.



Extraer los alimentos congelados del envase y colocarlos en un recipiente apropiado sobre la parrilla.

Colocar el ave en un plato con la parte de la pechuga hacia abajo.

**Nota:** La lámpara de iluminación del horno no se enciende hasta alcanzar los 60 °C de temperatura. De este modo se consigue una regulación precisa óptima.

### Tipos de calentamiento:

-  = Descongelar

Productos congelados	Accesorios	Altura	Tipo de calentamiento	Temperatura
<b>Productos congelados delicados</b> P. ej. tartas de nata, tartas de crema de mantequilla, tartas con glaseado de chocolate o azúcar, frutas, etc.	Parrilla	1		30 °C
<b>Otros productos congelados</b> Pollo, embutido y carne, pan y panecillos, pasteles y otros productos de repostería	Parrilla	1		50 °C

## Tostar

Emplear únicamente fruta y verdura en perfecto estado y lavarla siempre a fondo.





Dejar escurrir bien el agua y secarlas completamente.

Colocar la bandeja universal a la altura 3 y la parrilla a la altura 1.

Cubrir la bandeja universal y la parrilla con papel especial para hornear o con papel pergamino.

### Tipos de calentamiento:

-  = Aire caliente 3D

Plato	Altura	Tipo de calentamiento	Temperatura en °C	Tiempo de cocción, horas
600 g de manzanas en rodajas	3+1		80	aprox. 5 h
800 g de peras cortadas a trozos	3+1		80	aprox. 8 h
1,5 kg de ciruelas	3+1		80	aprox. 8-10 h.
200 g de hierbas aromáticas, limpias	3+1		80	aprox. 1½ h.

**Nota:** Si las frutas o verduras contienen mucho jugo o agua, habrá que darles la vuelta varias veces. Una vez desecada, apartarla inmediatamente del papel.

## Cocción de mermeladas

Para la cocción, los tarros y las gomas elásticas deben estar limpios y en perfecto estado. Utilizar tarros de igual tamaño en la medida de lo posible. Los valores de las tablas se refieren a tarros redondos de un litro.

### ¡Atención!

No utilizar tarros de mayor tamaño ni altura. Las tapas podrían estallar.

Utilizar únicamente fruta y verdura en perfecto estado. Lavarla muy bien.

Los tiempos que figuran en las tablas son valores orientativos. Pueden variar en función de la temperatura ambiente, el número de tarros, la cantidad y la temperatura del contenido de los tarros. Antes de desconectar el aparato, asegurarse de que en el interior de los tarros se han formado burbujas.

### Preparación

1. Verter la fruta o la verdura en los tarros, pero no hasta el borde.
2. Limpiar los bordes de los tarros; deben estar limpios.
3. Colocar en cada tarro una goma elástica húmeda y una tapa.

4. Cerrar los tarros con abrazaderas.

No colocar más de seis tarros al mismo tiempo en el interior del horno.

### Programación

1. Colocar la bandeja universal en la altura 2. Colocar los tarros de manera que no se toquen.
2. Verter ½ litro de agua caliente (aprox. 80 °C) en la bandeja universal.
3. Cerrar la puerta del horno.
4. Ajustar el Calor inferior .
5. Ajustar la temperatura entre 170 y 180 °C.
6. Iniciar el funcionamiento.

### Cocción de mermeladas

Tras aprox. 40 - 50 minutos comienzan a formarse burbujas a intervalos breves. Apagar el horno.

Sacar los tarros del horno después de aprox. 25 - 35 minutos (en este tiempo se aprovecha el calor residual). Si se dejan enfriar más tiempo en el interior del horno, pueden formarse gérmenes que favorezcan la acidificación de la mermelada.

Fruta en tarros de un litro de capacidad	A partir de la aparición de las burbujas	Calor residual
Manzanas, grosellas, fresas	desconectar	aprox. 25 minutos
Cerezas, albaricoques, melocotones, grosellas	desconectar	aprox. 30 minutos
Puré de manzana, peras, ciruelas	desconectar	aprox. 35 minutos

### Cocción de verduras

Tan pronto como se formen pequeñas burbujas en los tarros, volver a ajustar la temperatura a aprox. 120 - 140 °C.

Aprox. 35 - 70 minutos según el tipo de verdura. Transcurrido este tiempo, apagar el horno y aprovechar el calor residual.

Verduras con cocción fría en tarros de un litro de capacidad	A partir de la aparición de las burbujas 120-140 °C	Calor residual
Pepinos	-	aprox. 35 minutos
Remolacha roja	aprox. 35 minutos	aprox. 30 minutos
Col de bruselas	aprox. 45 minutos	aprox. 30 minutos
Judías, colinabo, col lombarda	aprox. 60 minutos	aprox. 30 minutos
Guisantes	aprox. 70 minutos	aprox. 30 minutos

### Retirar los tarros del horno

Sacar los tarros del interior del horno cuando haya concluido la cocción.

#### ¡Atención!

No colocar los tarros calientes sobre una base fría ni húmeda. Los tarros podrían estallar.

## Acrilamida en los alimentos

La acrilamida se produce especialmente en productos de cereales y patata preparados a temperaturas elevadas, p. ej., patatas fritas, tostadas, panecillos, pan y repostería fina (galletas, pastas especiadas, galletas navideñas).

### Consejos para preparar alimentos con contenido bajo en acrilamida

<b>General</b>	<ul style="list-style-type: none"><li>■ Limitar el tiempo de cocción lo máximo posible.</li><li>■ Dorar los alimentos sin llegar a tostarlos demasiado.</li><li>■ Los alimentos grandes y gruesos contienen poca acrilamida.</li></ul>
<b>Hornear</b>	Con calor superior e inferior máx. 200 °C Con aire caliente 3D máx. 180 °C.
Pastas y galletas	Con calor superior e inferior máx. 190 °C. Con aire caliente 3D máx. 170 °C. El huevo o la yema de huevo reduce la formación de acrilamida.
Patatas fritas al horno	Distribuir en una sola capa y de forma homogénea por la bandeja. Hornear al menos 400 g. por bandeja para que las patatas no se resequen

# Comidas normalizadas

Estas tablas han sido elaboradas para institutos de pruebas con el fin de facilitar los controles y pruebas de los distintos aparatos.

Conforme a EN 50304/EN 60350 (2009) e IEC 60350.

## Hornear

Hornear a 2 niveles:

Colocar siempre la bandeja universal profunda en el nivel superior y la bandeja de horno plana en el nivel inferior.

Hornear a 3 niveles:

Colocar siempre la bandeja universal profunda en el nivel superior.

Galletas de mantequilla:

Las bandejas que se han introducido en el horno al mismo tiempo no tienen por qué estar listas en el mismo momento.

Pastel de manzana recubierto en 1 nivel:

Colocar moldes desmontables oscuros separados entre sí.

Pastel de manzana recubierto en 2 niveles:

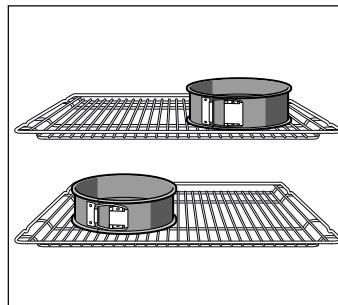

Colocar moldes desmontables oscuros superpuestos.

















Pasteles en moldes desmontables de hojalata:

Hornear con Calor superior e inferior  en 1 nivel. Utilizar la bandeja universal en lugar de la parrilla y colocar encima los moldes desmontables.

### Tipos de calentamiento:

-  = Aire caliente 3D
-  = Calor superior/inferior

Plato	Accesorios y moldes	Altura	Tipo de calentamiento	Temperatura en °C	Tiempo en minutos
Galletas de mantequilla (precalentar*)	Bandeja universal	3		150-160	20-30
	Bandeja universal	3		140-150	20-30
	Bandeja universal + bandeja de horno	3+1		140-150	25-35
	2 bandejas de horno + bandeja universal	5+3+1		140-150	25-35
Pastelitos (precalentar*)	Bandeja universal	3		150-170	20-30
	Bandeja universal + bandeja de horno	3+1		140-160	25-35
	Bandeja universal	3		150-160	25-30
	2 bandejas de horno + bandeja universal	5+3+1		140-150	25-30
Bizcocho de agua (precalentar*)	Molde desmontable en la parrilla	2		170-180	30-40
Bizcocho de agua	Molde desmontable en la parrilla	2		165-175	35-45
Pastel plano de levadura	Bandeja universal	3		160-180	30-40
	Bandeja universal	3		150-170	30-45
	Bandeja universal + bandeja de horno	3+1		160-170	30-40
Pastel de manzana recubierto	Parrilla + 2 moldes desmontables Ø 20 cm.	1		190-210	70-90
	2 parrillas + 2 moldes desmontables Ø 20 cm.	3+1		170-190	60-80

\* No utilizar el calentamiento rápido para precalentar el horno



Las parrillas y las bandejas de horno pueden adquirirse como accesorios opcionales en comercios especializados.

## Asar al grill

Si los alimentos se colocan directamente sobre la parrilla, introducir la bandeja esmaltada en la altura 1. De este modo se recoge el jugo de la carne y el horno se mantiene más limpio.

### Tipos de calentamiento:

-  = Grill, superficie amplia

Plato	Accesorios	Altura	Tipo de calentamiento	Nivel de grill	Tiempo en minutos
Dorar tostadas (precalentar 10 min.)	Parrilla	5		3	1/2-2
Hamburguesa de ternera, 12 unidades* (no precalentar)	Parrilla + bandeja esmaltada	4+1		3	25-30

\* Dar la vuelta una vez transcurrido 2/3 del tiempo.





**Robert Bosch Hausgeräte GmbH**

Carl-Wery-Straße 34

81739 München

Germany

**[www.bosch-home.com](http://www.bosch-home.com)**



9000728529

02  
940328