



PIN6..N1.., PIV6..N1.., PIN8..N1..
Kogesektion
Keittotaso
Kokesone
Häll



BOSCH

[da] Brugsanvisning2
[fi] Käyttöohje15

[no] Bruksveiledning 27
[sv] Bruksanvisning 39

PIN6..N1..

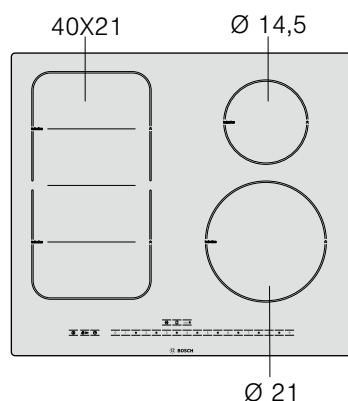

PIV6..N1..

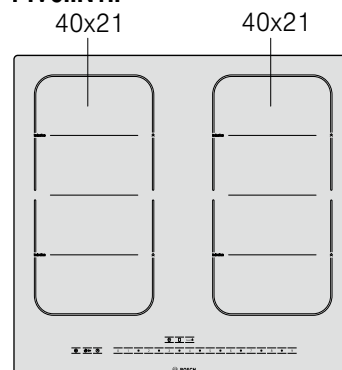

PIN8..N1..

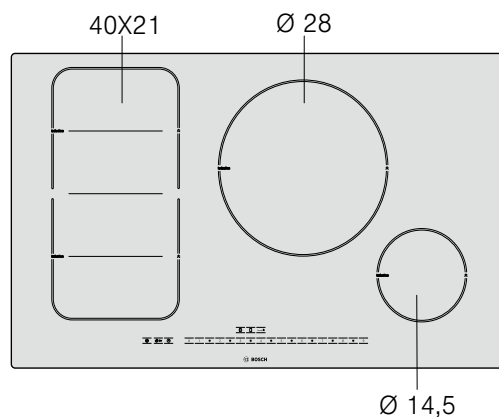

da Indholdsfortegnelse

Sikkerhedsanvisninger	3	Funktionen tidsprogrammering	10
Årsager til skader.....	5	Automatisk afbrydelse af et kogefelt	10
Beskyttelse af miljøet	5	Automatisk tidsindstiller.....	11
Bortskaffelse af affald på en miljøvenlig måde.....	5	Minutur.....	11
Råd om energibesparelse.....	5	Beskyttelsesfunktion ved rengøring	11
Induktionstilberedning	5	Automatisk tidsbegrænsning	11
Fordele ved inductionstilberedning	5	Grundindstillinger	11
Egnet kogegrej.....	5	Gå til grundindstillingerne	12
At blive fortrolig med apparatet	6	Vedligeholdelse og rengøring	13
Betjeningspanelet	6	Kogesektion.....	13
Kogezonerne.....	7	Kogesektionens ramme	13
Restvarme-indikator.....	7	Reparation af nedbrud	13
Programmering af kogesektion	7	Normal lyd fra apparatet under brug	14
Sådan tændes og slukkes kogefeltet	7	Kundeservice	14
Indstilling af kogezone	7		
Tabel over tilberedning	8		
Fleksibel zone	9		
Som et kogefelt.....	9		
Som to kogefelter	9		
Børnesikring	10		
Aktivering og deaktivering af børnesikringen.....	10		
Aktivering og deaktivering af børnesikringen.....	10		
Powerboost-funktion	10		
Begrænsninger ved brugen.....	10		
Sådan aktiveres funktionen.....	10		
Sådan deaktiveres funktionen	10		

Der findes yderligere oplysninger om produkter, tilbehør, reservedele og services på internettet: www.bosch-home.com og Online-Shop: www.bosch-eshop.com

⚠ Sikkerhedsanvisninger

Læs denne vejledning omhyggeligt igennem. Opbevar brugs- og montagevejledningen samt apparatpasset til senere brug eller til kommende ejere af apparatet.

Kontroller apparatet efter udtagning af emballagen. Hvis der er opstået skader under transporten, må du ikke tilslutte apparatet. Kontakt vores serviceafdeling med en skriftlig beskrivelse af skaderne, da du ellers mister retten til enhver form for erstatning.

Dette apparat skal installeres i henhold til medfølgende monteringsvejledning.

Dette apparat er udelukkende beregnet til anvendelse i private husholdninger. Apparatet må udelukkende anvendes til tilberedning af madretter og drikkevarer. Apparatet skal være under opsig, når det er i drift. Anvend kun apparatet indendørs.

Dette apparat er ikke beregnet til brug med et eksternt tidsur eller en fjernbetjening.

Dette apparat kan benyttes af børn fra en alder af 8 år og af personer med reducerede fysiske, sensoriske eller mentale evner eller manglende erfaring eller viden, hvis de er under opsig af en person, der er ansvarlig for deres sikkerhed, eller hvis de er blevet instrueret i sikker brug af apparatet og har forstået de farer og risici, der kan være forbundet med brugen af apparatet.

Børn må ikke bruge apparatet som legetøj. Rengøring og

vedligeholdelse må ikke udføres af børn, med mindre de er over 8 år gamle og er under opsig.

Børn, som er under 8 år, skal altid befinde sig på sikker afstand af apparatet og dets tilslutningsledning.

Brandfare!

- Varm olie og fedtstof kan hurtigt blive antændt. Lad aldrig varm olie eller fedtstof være uden opsig. Sluk aldrig ild med vand. Sluk for kogezonen. Kvæl forsigtigt flammerne med et låg, et brandtæppe eller lignende.
- Kogezonerne bliver meget varme. Læg aldrig brændbare genstande på kogesektionen. Opbevar ikke genstande på kogesektionen.
- Apparatet bliver meget varmt. Opbevar ikke brændbare genstande eller spraydåser i skuffen direkte under kogesektionen.
- Kogesektionen slukkes af sig selv og kan ikke mere betjenes. Der er risiko for, at den tænder sig selv på et senere tidspunkt. Slå sikringen i sikringskabet fra. Kontakt kundeservice.

Fare for forbrænding!

- Kogezonerne og deres omgivelser bliver meget varme. Rør aldrig de varme flader. Hold børn på sikker afstand.
- Kogezonen varmer, men indikatoren fungerer ikke. Slå sikringen i sikringskabet fra. Kontakt kundeservice.

- Genstande af metal bliver hurtigt meget varme på induktionskogesektionen. Læg aldrig genstande af metal, som f.eks. knive, skeer, gafler eller låg på kogesektionen.
- Efter hver brug skal du altid afbryde kogesektionen med hovedafbryderen. Vent ikke, til kogesektionen afbrydes automatisk på grund af manglende kogegrej.

Fare for elektrisk stød!

- Fagligt ukorrekte reparationer er farlige. Reparationer må kun udføres af en kundeservicetekniker, der er uddannet af os. Det samme gælder udskiftning af tilslutningsledninger. Træk netstikket ud af kontakten, eller slå sikringen fra i sikringsskabet, hvis apparatet er defekt. Kontakt kundeservice.
- Indtrængende fugtighed kan forårsage et elektrisk stød. Anvend aldrig højtryksrensere eller dampstråler.
- Et defekt apparat kan forårsage et elektrisk stød. Tænd aldrig for et defekt apparat. Træk netstikket ud af kontakten, eller slå sikringen fra i sikringsskabet. Kontakt kundeservice.
- Knæk eller brud i glaskeramikken kan forårsage elektrisk stød. Slå sikringen i sikringsskabet fra. Kontakt kundeservice.

Elektromagnetiske farer!

Apparatet opfylder normerne for sikkerhed og elektromagnetisk

kompatibilitet. Personer med pacemaker eller insulinpumper bør dog ikke betjene apparatet. Det er ikke muligt at garantere, at 100 % af disse anordninger, der måtte findes på markedet, opfylder de gældende bestemmelser vedrørende elektromagnetisk kompatibilitet og således ikke forårsager forstyrrelser, som kan påvirke deres funktion. Det er også muligt, at personer med andre slags apparater, såsom høreapparater, kan opleve et vist ubehag.

Fare for skader!

Denne kogesektion er udstyret med en blæser nederst. Hvis kogesektionen er udstyret med en skuffe nederst, må du ikke opbevare små genstande eller genstande af papir i den, da de kan ødelægge blæseren og påvirke afkølingen negativt, hvis de suges ind.

Der bør være en afstand på mindst 2 cm imellem blæserens lufttilførsel og indholdet i skuffen.

Fare for tilskadekomst!

- Ved tilberedning i vandbad kan kogesektionen og gryden springe på grund af overophedning. Beholderen i vandbadet må ikke være i direkte berøring med bunden i den vandfyldte gryde. Der må kun anvendes varmebestandige beholdere.
- Hvis der er væske mellem grydebund og kogezone, kan gryden pludselig hoppe på kogezone. Sørg for, at både kogezone og grydebund altid er tørre.

Årsager til skader

Pas på!

- Kogegrej med en ru bund kan ridse kogesektionen.
- Sæt aldrig tomt kogegrej på kogefelterne. Der kan opstå skader.
- Stil ikke varmt kogegrej på afbryderpanelet, indikatorzonen eller kanten af kogesektionen. Der kan opstå skader.

- Hvis tunge eller spidse genstande falder ned på kogepladen, kan den tage skade.
- Sølvpapir og kogegrej af plastik smelter, hvis det anbringes på et varmt kogefelt. Det anbefales ikke at bruge hætter på kogesektionen.

Generel oversigt

I følgende tabel kan du se de hyppigste skader:

Skader	Årsag	Afhjælpning
Pletter	Fastbrændte fødevarer	Fjern straks spildte madrester med en glaskniv.
	Uegnede rengøringsmidler	Brug kun rengøringsmidler, der er velegnet til kogesektioner.
Ridser	Salt, sukker og sand	Brug ikke kogesektionen som bræt eller bord.
	Kogegrej med ru bund kan lave ridser i glaskeramikken	Kontrollér kogegrejet.
Misfarvninger	Uegnede rengøringsmidler	Brug kun rengøringsmidler, der er velegnet til kogesektioner.
	Overfladen på kogegrejet	Løft gryder og pander, når du fylder dem.
Mathed	Sukker og emner med højt sukkerindhold	Fjern straks spildte madrester med en glaskniv.

Beskyttelse af miljøet

Udpak apparatet, og bortskaf emballagen på en miljøvenlig måde.

Bortskaffelse af affald på en miljøvenlig måde



Apparatet overholder direktivet om bortskaffelse af elektriske og elektroniske apparater WEEE 2002/96/EU. Direktivet definerer rammen for genindvinding og genbrug af apparater, der bruges i hele det europæiske område.

Råd om energibesparelse

- Sæt altid det rigtige låg på kogegrejet. Ved tilberedning uden låg forøges energiforbruget fire gange. Anvend et glaslæg for at kunne holde øje med retten uden at skulle løfte låget.
- Brug kogegrej med flad, tyk bund. En rund bund forøger energiforbruget.
- Diameteren på bunden af kogegrejet bør svare til størrelsen på kogefeltet. I modsat fald kan der opstå energispild. Bemærk: Producenten plejer at angive kogegrejets øverste diameter. Denne er generelt større end bundens diameter.
- Vælg kogegrej af en størrelse, der passer til den mængde fødevarer, som du vil tilberede. Stort kogegrej, der kun er halvt fyldt, bruger meget energi.
- Kog med kun lidt vand. Dermed sparer du energi, og alle vitaminer og mineraler i grøntsagerne bevares.
- Vælg et lavere styrketrin.

Induktionstilberedning

Fordele ved induktionstilberedning

Induktionstilberedning forudsætter en radikal ændring i forhold til traditionelle opvarmningsmetoder, og varmen genereres direkte i kogegrejet. Derfor har det mange fordele:

- Tidsbesparelse ved kogning og stegning; opvarmning direkte af kogesektionen.
- Energibesparelse.
- Enklere rengøring og vedligeholdelse. Spildte madrester brænder ikke så hurtigt fast.
- Varmekontrol og sikkerhed; kogefeltet tilfører eller afbryder strømmen, så snart du trykker på knappen. Induktionskogefeltet sikrer, at varmen kan fordeles, når du fjerner kogegrejet uden at have slukket for kogefeltet først.

Egnet kogegrej

Ferromagnetisk kogegrej

Kun kogegrej, der er egnet til induktionstilberedning med ferromagnetiske beholdere, må bruges, hvis det består af:

- emaljeret stål
- støbejern
- specialbeholdere til induktionstilberedning i rustfrit stål.

Kontrollér, om kogegrejet drages mod magneten. Hvis det gør, er det egnet.

Andet egnet kogegrej til induktion

Der findes andre former for specielt kogegrej til induktion, hvis bund ikke er helt ferromagnetisk.

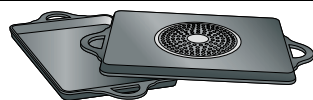

Ved anvendelse af stort kogegrej, der har et ferromagnetisk område med en mindre diameter, opvarmes kun det ferromagnetiske område, hvorved varmefordelingen kan være ujævn.

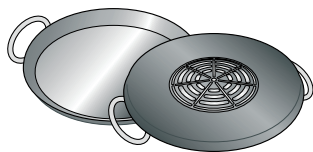

Kogegrej med aluminiumsområder indføjet i bunden mindsker det ferromagnetiske område, hvorved varmetilførslen kan forminskes, eller der kan opstå problemer med at identificere kogegrejet.

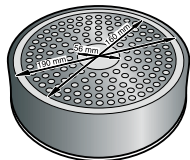

For at opnå gode tilberedningsresultater anbefales det, at diameteren på kogegrejets ferromagnetiske område tilpasses kogefeltets størrelse. Hvis kogegrejet ikke kan identificeres i et kogefelt, prøv da i det felt, hvis diameter er en størrelse mindre.

- ler
- kobber
- aluminium

Egenskaber for kogegrejets bund

Egenskaberne for kogegrejets bund har betydning for, om tilberedningen bliver jævn. Kogegrej, som er fremstillet af materialer, der hjælper med at fordele varmen, herunder "sandwich-materialer" i rustfrit stål, som fordeler varmen jævnt og sparer både tid og energi.

Intet kogegrej eller kogegrej i uegnet størrelse

Hvis du ikke anbringer noget kogegrej i det valgte kogefelt, eller hvis kogegrejet ikke er egnet i relation til materiale eller størrelse, begynder tilberedningsniveauet at blinke på displayet til kogefeltet. Placer egnet kogegrej i feltet, så det holder op med at blinke. Hvis der går mere end 90 sekunder, afbrydes kogefeltet automatisk.

Tomt kogegrej eller kogegrej med tynd bund

Opvarm ikke tomt kogegrej, og brug ikke kogegrej med tynd bund. Kogesektionen er udstyret med et internt sikkerhedssystem, men tomt kogegrej kan opvarmes så hurtigt, at funktionen "automatisk afbrydelse" ikke kan nå at reagere på høje temperaturer. Kogegrejets bund kan ridse og ødelægge kogefeltets overflade. I så fald skal du ikke røre ved kogegrejet, men slukke for kogefeltet. Hvis den ikke virker efter at være blevet kølet af, skal du kontakte serviceafdelingen.

Kogegrejsdetektering

Hvert kogefelt har en mindste detekteringsgrænse for kogefeltet, som varierer efter kogegrejets materiale. Derfor skal du bruge det kogefelt, som passer bedst til kogegrejets diameter.

Uegnet kogegrej

Anvend aldrig kogegrejet af:

- normalt tyndt stål
- glas

At blive fortrolig med apparatet

Disse instruktioner gælder for flere forskellige kogesektioner. På side 2 er der en generel oversigt over alle modeller med målangivelser.

Betjeningspanelet

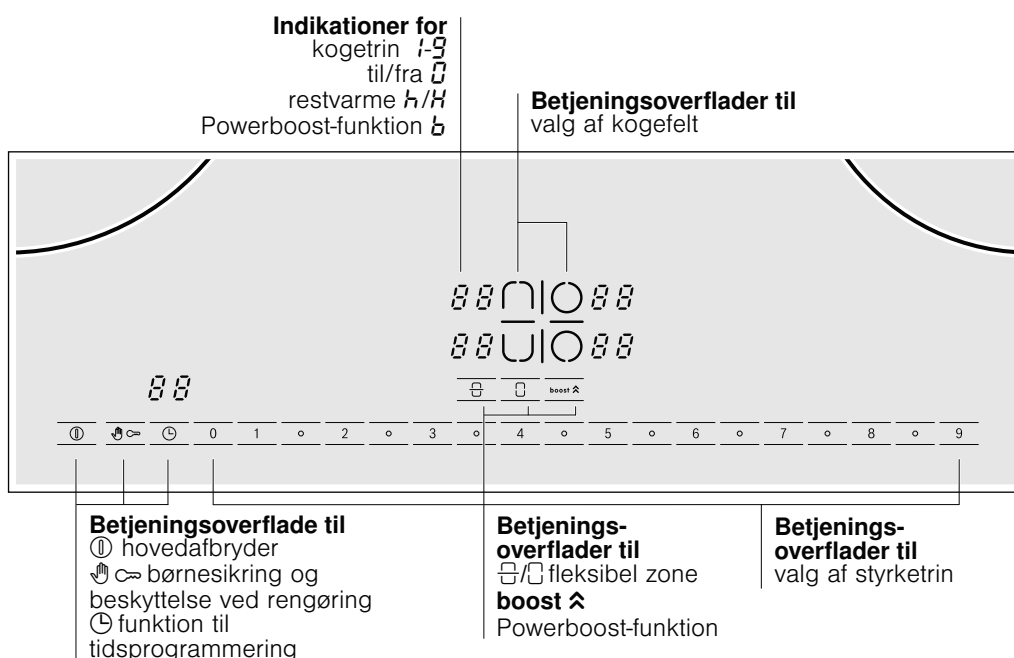

Betjeningsoverflade

Når du trykker på et symbol, aktiveres den relevante funktion.

Anvisninger

- Indstillingerne ændres ikke, hvis du trykker på flere symboler samtidig. Det betyder, at du kan rengøre programmeringsområdet, hvis maden koger over.
- Sørg altid for, at betjeningsoverfladerne er tørre. Fugt kan påvirke den korrekte funktionsmåde.

Kogezonerne

Kogezone	Aktivering og deaktivering
<input type="radio"/> Enkelt kogezone	Brug kogegrej af velegnet størrelse.
<input type="checkbox"/> Fleksibel zone	Se afsnittet "Fleksibel zone"

Brug kun kogegrej, der er egnet til induktion. Se afsnittet "Egnet kogegrej".

Restvarme-indikator

Kogesektionen er udstyret med en restvarme-indikator i hvert kogefelt, som viser hvilke, der stadig er varme. Undgå at berøre det kogefelt, som indikatoren vises for.

Selv om kogesektionen er slukket, forbliver **h/H**, tændt, mens kogefeltet er varmt.



Hvis kogegrejet fjernes fra kogefeltet, vises indikatoren **h/H** og det valgte styrketrin skiftevis.



Programmering af kogesektion

I dette kapitel vises, hvordan et kogefelt indstilles. I tabellen vises kogetrinnene og tilberedningstiderne for forskellige retter.

Sådan tændes og slukkes kogefeltet

Kogefeltet tændes og slukkes med hovedafbryderen.

For at tænde: Tryk på symbolet . Indikatoren for hovedafbryderen og indikatorerne for kogezonerne  lyser. Kogefeltet er klar til brug.

For at slukke: Tryk på symbolet . Indikatoren for hovedafbryderen og indikatorerne for kogezonerne  slukkes. Kogefeltet er slukket. Indikatoren for restvarme forbliver tændt, indtil kogefelterne er kølet tilstrækkeligt ned.

Bemærk: Kogefeltet afbrydes automatisk, når alle kogezoner er slukket i mere end 15 sekunder.

Indstilling af kogezone

Vælg det ønskede kogetrin med symbolerne fra 1 til 9.



Kogetrin 1 = minimal styrke

Kogetrin 9 = maksimal styrke

Hvert kogetrin har et mellemniveau. Dette niveau er markeret med symbolet  i programmeringsområdet.

Valg af styrketrin:

Kogefeltet skal være tændt.

1. Tryk på symbolet  og  for det tilhørende område. Indikatoren  kommer til syne.
2. Tryk derefter på symbolet for det ønskede styrketrin.

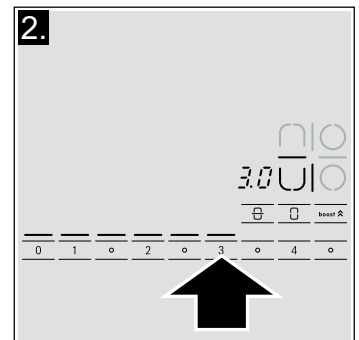
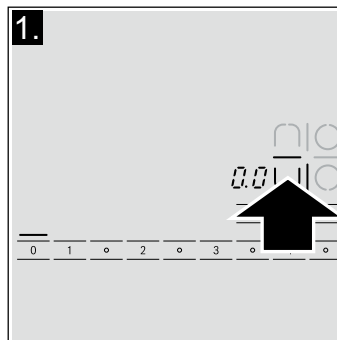

3. Foretag ændring af styrketrin: Vælg kogezone og tryk derefter på symbolet for det ønskede styrketrin. For at vælge et mellemniveau, tryk da på symbolet , der findes mellem symbolerne for styrketrin.

Afbryd kogezonen

Vælg kogezone og tryk derefter på symbolet for kogetrin 0.

Bemærk: Hvis der ikke er anbragt kogegrej på induktionskogefeltet, vil det valgte styrketrin blinke. Efter et stykke tid slukkes kogefeltet.

Tabel over tilberedning

I den følgende tabel vises nogle eksempler.

Tilberedningstiderne afhænger af styrketrin samt madvarernes type, vægt og kvalitet. Derfor findes der afvigelser.

Styrketrinnene har indvirkning på resultatet af tilberedningen.

Du skal røre engang imellem, hvis du opvarmer retter med mos, tykke supper og saucer.

Anvend styrketrin 9 ved tilberedningens start.

	Styrketrin	Tilberedningstid i minutter
Smeltning		
Chokolade, overtræschokolade, smør, honning	1-1.5	-
Gelatine	1-1.5	-
Opvarmning og varmebevaring		
Suppe (f.eks. linsesuppe)	1-2	-
Mælk**	1.5-2.5	-
Pølser opvarmet i vand**	3-4	-
Optøning og opvarmning		
Dybfrossen spinat	2.5-3.5	5-15 min.
Dybfrossen gullasch	2.5-3.5	20-30 min.
Retter, der tilberedes/koges ved svag varme		
Kartoffelkroetter	4.5-5.5*	20-30 min.
Fisk	4-5*	10-15 min.
Hvide saucer, f.eks. bechamel	1-2	3-6 min.
Opbagte saucer, f.eks. bearnaise, hollandaise	3-4	8-12 min.
Kogning, dampning, svitsning		
Ris (med dobbelt mængde vand)	2-3	15-30 min.
Risbudding	2-3	25-35 min.
Uskrællede kartofler	4-5	25-30 min.
Skrællede kartofler med salt	4-5	15-25 min.
Pasta	6-7*	6-10 min.
Gryderetter, supper	3.5-4.5	15-60 min.
Grøntsager	2.5-3.5	10-20 min.
Dybfrosne grøntsager	3.5-4.5	7-20 min.
Gryderet i trykkoger	4.5-5.5	-
Stuvning		
Kødrulle	4-5	50-60 min.
Stuvning	4-5	60-100 min.
Gullasch	3.5-4.5	50-60 min.
Stegning / Fritering med lidt olie**		
Filetter, ferske eller panerede	6-7	6-10 min.
Dybfrosne filetter	6-7	8-12 min.
Koteletter, ferske eller panerede	6-7	8-12 min.
Steak (3 cm tyk)	7-8	8-12 min.
Bryst (2 cm tykt)	5-6	10-20 min.
Dybfrosset bryst	5-6	10-30 min.
Fisk og fiskefilet, fersk	5-6	8-20 min.
Fisk og fiskefilet, paneret	6-7	8-20 min.
Dybfrosset, paneret fisk, f.eks. fiskepinde	6-7	8-12 min.
Små og store rejer	7-8	4-10 min.
Dybfrosne retter, f.eks. panderetter	6-7	6-10 min.
Pandekager	6-7	tilbered én ad gangen
Omelet	3.5-4.5	tilbered én ad gangen
Spejlæg	5-6	3-6 min.

* Tilberedning uden låg

** Uden låg

	Styrketrin	Tilberedningstid i minutter
Fritering** (150-200 g per portion i 1-2 l olie)		
Dybfrostprodukter, f.eks. pommes frites, kyllingenuggets	8-9	tilbered én portion ad gangen
Dybfrosne kroketter	7-8	
Kødboller	7-8	
Kød, f.eks. kyllingestykker	6-7	
Paneret eller indbagt fisk	6-7	
Grøntsager, svampe, paneret eller indbagte, f.eks. champignon	6-7	
Desserter, f.eks. friterede søde sager eller indbagt frugt	4-5	

* Tilberedning uden låg

** Uden låg

Fleksibel zone

Den kan bruges som enkelt zone eller som to individuelle zoner alt efter de tilberedningsbehov, der måtte være.

Sådan fungerer den

Den består af forskellige kogeplader, som styres individuelt. Når zonen er i gang, afbrydes de kogeplader, der ikke står noget kogegej på, automatisk.

Anbefalinger for brug af køkkenudstyr

For at sikre en god varmedetektion og -fordeling anbefales det at stille kogegejret korrekt:

- På den øverste og nederste del af den fleksible zone, når kogegejret, der anvendes, er mindre end 13 cm (se billede).
- eller på én af den fleksible zones to halvdele, når kogegejret er større end 13 cm. (se billede)

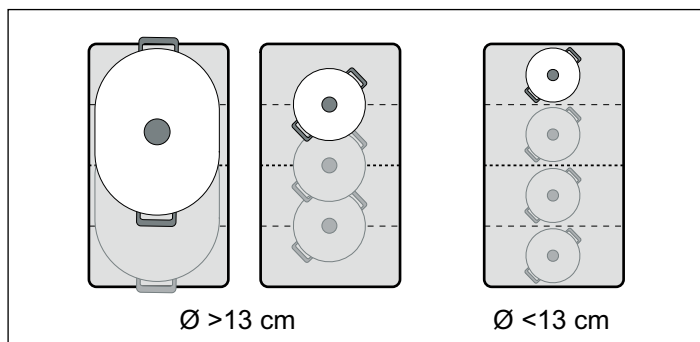

Ved brug af kogegej af forskellig størrelse eller forskelligt materiale kan der opstå støj eller vibrationer, der på ingen måde påvirker zonen korrekt funktion.

Som et kogefelt

Den fleksible kogezone kan anvendes som et enkelt kogefelt.

Sådan aktiveres funktionen

Kogefeltet skal være tændt.

1. Vælg den fleksible zone med symbolet U eller Γ. Indikatoren 0.0 tændes.
2. Vælg det ønskede styrketrin med symbolerne 0 til 9.
3. Ændring af styrketrin: Vælg zone, og tryk på symbolet for det ønskede styrketrin.

Tilføjelse af nyt kogegej

Vælg den fleksible zone, og tryk derefter på symbolet □ for detektering af kogegejret. Styrketrinnet, du har valgt tidligere, opretholdes. Skift det ønskede styrketrin med symbolerne 0 til 9.

Sådan deaktiveres funktionen

Vælg kogefelt, og tryk på symbolet 0.

Som to kogefelter

Den fleksible zone kan anvendes som to separate kogefelter.

Sådan aktiveres funktionen

Kogefeltet skal være tændt.

1. Vælg den fleksible zone med symbolet U eller Γ, og tryk derefter på symbolet □. Displayet - tændes mellem symbolerne U og Γ.
2. Vælg det ønskede kogefelt med symbolet U eller Γ. Indikatoren 0.0 tændes.
3. Vælg det ønskede styrketrin med symbolerne 0 til 9.

Sådan deaktiveres funktionen

Vælg kogefelt, og tryk på symbolet 0. Kogefeltet slukkes.

Indikationer

Når kogezone slukkes og derefter tændes igen, anvendes den fleksible zone atter som et separat kogefelt.

Børnesikring

Kogesektionen kan sikres mod ufrivillig tænding for at forhindre, at børn tænder den.

Aktivering og deaktivering af børnesikringen

Kogefeltet skal være slukket.

Aktivering: Tryk på symbolet  i ca. 4 sekunder. Symbolet  lyser i 4 sekunder. Kogefeltet er nu blokeret.

Deaktivering: Tryk på symbolet  i ca. 4 sekunder. Børnesikringen er nu deaktiveret.

Aktivering og deaktivering af børnesikringen

Med denne funktion aktiveres børnesikringen automatisk, forudsat at kogesektionen er afbrudt.

Aktivering og deaktivering

Se afsnittet "Grundindstillinger".

Powerboost-funktion

Med Powerboost-funktionen kan man opvarme store mængder vand hurtigere end ved at anvende styrketrinet **9**.

Begrænsninger ved brugen

Funktionen er tilgængelig i alle kogefelter forudsat, at en andet zone i samme gruppe ikke er tændt. (Se billedet) I modsat fald vil lyssignalet for den valgte kokesone **b** og **g** begynde at blinke, og kogezonen, som benyttes **g** vil skifte styrketrin automatisk, uden at funktionen aktiveres.

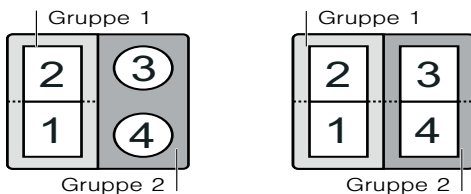

Sådan aktiveres funktionen

1. Vælg en kogezone.
2. Tryk på symbolet **boost** . Funktionen er blevet aktiveret.

Sådan deaktiveres funktionen

1. Vælg en kogezone.
2. Tryk på symbolet **boost** . Powerboost-funktionen er blevet deaktiveret.

Bemærk: Under særlige omstændigheder kan Powerboost-funktionen slukke automatisk for at beskytte de indre elektroniske komponenter i kogefeltet.

Funktionen tidsprogrammering

Funktionen kan bruges på to forskellige måder:

- - til automatisk afbrydelse af et kogefelt.
- - som minutur.

Automatisk afbrydelse af et kogefelt

Indtast tilberedningstiden for kogezonen. Feltet afbrydes automatisk, når tiden er gået.

Sådan indstilles den

1. Vælg kogezone og det ønskede styrketrin.
2. Tryk to gange på symbolet . I timerfunktionens display lyser **00** og **__**.

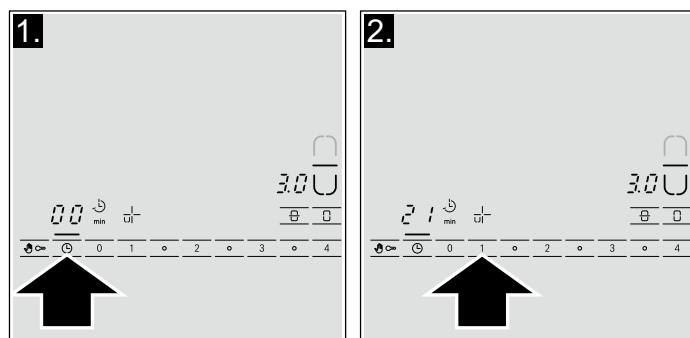

3. Indstil tiden med symbolerne fra **1** til **9**.

Tilberedningstiden går i gang.



Når tiden er forløbet

Når tiden er forløbet, afbrydes kogezonen. Der høres et lydssignal, og kogezonen viser **0.0**, og timerfunktionens display viser **00** i 10 sekunder.

Ved at trykke på symbolet  slukkes indikationerne, og lydssignalet ophører.

Ændring eller afbrydelse af tiden

Vælg kogezone og tryk derefter to gange på symbolet ☹.

Indikatorerne  og  vises

Foretag ændring af tilberedningstiden med symbolerne fra **1** til **9** eller tryk på **0** for at afbryde tiden.

Anvisninger

- Hvis man har indstillet en tilberedningstid, vises tiden for denne funktion altid i displayet. For at se den resterende tilberedningstid for en kogezone skal man vælge en zone og trykke to gange på symbolet ☹.
- Hvis man har indstillet en bestemt tilberedningstid for flere kogezone, er det altid tilberedningstiden for den kogezone, der er valgt, der vises.
- Der kan indstilles en tilberedningstid på op til 99 minutter.

Automatisk tidsindstiller

Med denne funktion kan du vælge den ønskede kogetid for alle kogefelter. Når du har tændt et kogefelt, vil den valgte kogetid begynde at gå. Når kogetiden er gået, deaktiveres kogefeltet automatisk.

Du kan finde anvisninger på, hvordan du aktiverer tidsindstilleren i kapitlet "Grundindstillinger".



Bemærk: Du kan ændre eller annullere tilberedningstiden i et felt:

For at bruge det skal du flere gange trykke på symbolet ☹, indtil displayet  for det ønskede kogefelt lyser. Foretag ændring af tilberedningstiden med symbolerne fra **1** til **9** eller afbryd med symbolet **0**.



Minutur

Minuturet giver mulighed for at programmere en tid på op til 99 minutter. Det er uafhængigt af andre indstillinger. Denne funktion afbryder ikke kogefelterne automatisk.

Sådan indstilles funktionen

1. Tryk på symbolet ☹. Indikatoren  tændes. I tidsprogrammeringens display lyser .
2. Indstil den ønskede tid med symbolerne **1** til **9**. Efter nogle få sekunder går tiden i gang.

Når tiden er forløbet

Når tiden er forløbet, høres et lydssignal. I timerfunktionens display lyser  og . Ved at trykke på symbolet ☹ slukkes indikationerne.

Ændring eller afbrydelse af tiden

Tryk på symbolet ☹, og indikatoren  tændes.

Foretag ændring af tiden med symbolerne fra **1** til **9** eller tryk på **0** for at afbryde tiden.

Beskyttelsesfunktion ved rengøring

Hvis betjeningspanelet rengøres, mens kogesektionen er tændt, kan indstillingerne blive ændret.

For at undgå dette, er kogesektionen udstyret med en beskyttelsesfunktion ved rengøring. Tryk på symbolet . Der høres et signal. Betjeningspanelet vil være blokeret i 35 sekunder. Nu kan man rengøre betjeningspanelets overflade uden risiko for ændring af indstillingerne.

Bemærk: Blokeringen påvirker ikke hovedafbryderen. Du kan afbryde kogesektionen, når du har lyst.

Automatisk tidsbegrænsning

Når kogefeltet er i funktion i længere tid, og der ikke foretages ændring af indstillinger, aktiveres den automatiske tidsbegrænsning.





Kogefeltet ophører med at afgive varme. I den visuelle indikation for kogefeltet blinker skiftevis **F** og **B**, og indikatoren for restvarme **h/H**.

Ved tryk på et symbol slukkes indikatoren. Nu kan kogefeltet indstilles igen.

Når den automatiske tidsbegrænsning aktiveres, indstilles denne i henhold til det valgte styrketrin (fra 1- til 10 timer).

Grundindstillinger

Apparatet indeholder forskellige grundindstillinger. Indstillingerne kan tilpasses brugerens egne behov.

Indikator	Funktion
 	Permanent børnesikring
	Deaktiveret.*
	Aktiveret.

*Fabriksindstilling

Indikator	Funktion
c 2	Lydsignaler 0 Afbrudt bekræftelsessignal og fejlsignaler. 1 Kun afbrudt bekræftelsessignal. 2 Alle signaler er deaktiveret.*
c 5	Automatisk tidsindstilling 0 Afbrudt.* 1-99 Tid til automatisk frakobling
c 6	Varigheden af tidsprogrammeringens advarselssignal: 1 10 sekunder*. 2 30 sekunder. 3 1 minut.
c 7	Funktionen Power-Management 0 = Deaktiveret.* 1 = 1000 W minimumeffekt. 1. = 1500 W 2 = 2000 W ... 9 eller 9. = maksimal styrke i kogesektionen.
c 9	Tid for valg af kogefelt 0 ubegrænset: det sidst programmerede kogefelt forbliver valgt.* 1 begrænset: Kogefeltet forbliver kun valgt i 10 sekunder.
c 0	Tilbage til de automatiske indstillinger 0 Personlige indstillinger.* 1 Tilbage til fabriksindstillingerne.

*Fabriksindstilling

Gå til grundindstillingerne

Kogefeltet skal være slukket.

1. Tænd for kogefeltet med hovedafbryderen.
2. I løbet af de følgende 10 sekunder skal du berøre symbolet  i 4 sekunder.

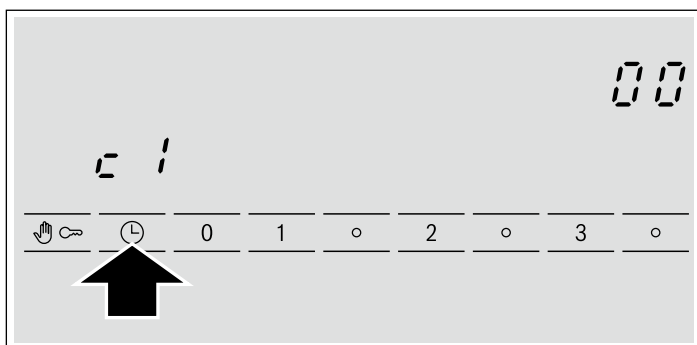

Til venstre på skærmen vises c 1 og til højre vises 0.

3. Tryk på symbolet , indtil displayet for den ønskede funktion vises.

4. Vælg derefter den ønskede indstilling med symbolerne fra 0 til 9.

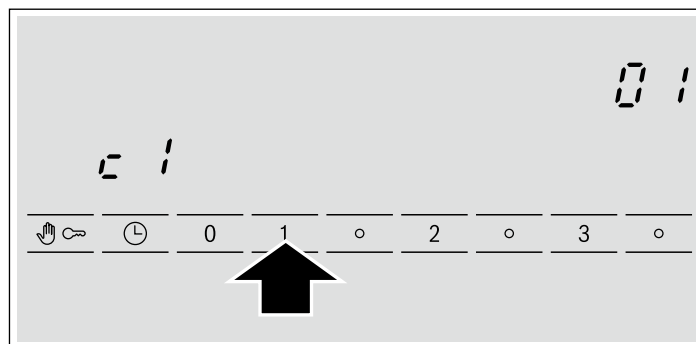

5. Tryk igen på symbolet  i 4 sekunder. Indstillingerne er nu gemt korrekt.

Forlad grundindstillingerne

Sluk kogefeltet med hovedafbryderen.

Vedligeholdelse og rengøring

Råd og vejledning, der omtales i dette kapitel, tjener som hjælp til rengøring og optimal vedligeholdelse af kogesektionen

Kogesektion

Rengøring

Rengør kogesektionen efter hver madlavning. På denne måde undgås det, at madrester brænder sig fast. Rengør ikke kogesektionen, før den er tilstrækkeligt afkølet.

Brug kun rengøringsmidler, der er velegnet til kogesektioner. Overhold angivelserne, der findes på produktets emballage.

Brug aldrig:

- Slibende produkter
- Aggressive rensmidler som ovnspray og pletfjerningsmidler
- Svampe med slibende overflade
- Højtryksrensere eller damprensere

Glasskraber

Fjern vanskeligt snavs med en glasskraber.

1. Tag sikringen af skraberen
2. Rengør kogesektionens overflade med kniven.

Rengør ikke kogesektionens overflade med bunden af skraberen, da overfladen kan blive ridset.

⚠ Glasskraber!

Kniven er meget skarp. Fare for snitsår. Beskyt kniven, når den ikke bruges. Udskift øjeblikkeligt kniven, når den udviser tegn på skader.

Vedligeholdelse

Anvend et middel til vedligeholdelse og beskyttelse af kogesektionen. Overhold råd og vejledning på emballagen.

Kogesektionens ramme

For at undgå skader på kogesektionens ramme skal du overholde følgende angivelser:

- Brug kun varmt vand med en smule sæbe
- Brug ikke skarpe eller slibende produkter
- Brug ikke glasskraber

Reparation af nedbrud

Normalt skyldes nedbrud små detaljer. Før du kontakter vores serviceafdeling, bør du tage følgende råd og vejledning i betragtning.

Indikator	Fejl	Afhjælpning
Ingen	Elektricitetstilførslen er afbrudt. Tilslutningen af apparatet er ikke udført i overensstemmelse med tilslutningsskemaet. Nedbrud i elektronisk system.	Kontrollér ved hjælp af andre elektriske produkter, om der er sket en afbrydelse af strømmen. Kontrollér, at apparatet er tilsluttet i overensstemmelse med tilslutningsskemaet. Hvis de foregående typer kontrol ikke løser problemet, skal du kontakte vores serviceafdeling.
E blinker	Betjeningspanelet er fugtigt, eller der har sat sig et objekt fast inden i komfuret	Aftør området ved betjeningspanelet, eller fjern objektet.
E_r + nummer $/d$ + nummer / E + nummer	Nedbrud i elektronisk system.	Afbryd kogesektionen fra elektricitetsforsyningen. Vent 30 sekunder, og tilslut den igen.*
$F0 / F9$	Der er opstået en intern fejl i funktionaliteten	Afbryd kogesektionen fra elektricitetsforsyningen. Vent 30 sekunder, og tilslut den igen.*
$F2$	Det elektroniske system er overophedet og har afbrudt det pågældende kogefelt.	Vent, indtil det elektroniske system er tilstrækkeligt afkølet. Tryk derefter på hvilket som helst symbol på kogesektionen.*
$F4$	Det elektroniske system er overophedet og har afbrudt alle kogefelter.	
$U1$	Forkert elektrisk spænding uden for de normale funktionsgrænser	I dette tilfælde bør man kontakte elektricitetsselskabet.
$U2 / U3$	Kogefeltet er blevet overophedet, og det er slået fra for at beskytte komfuret.	Vent på, at det elektroniske system er tilstrækkeligt afkølet, og tænd igen.

* Hvis angivelsen fortsætter, skal du kontakte vores serviceafdeling.

Anbring ikke kogegrej på betjeningspanelet.

Normal lyd fra apparatet under brug

Induktionsvarmeteknologien er baseret på dannelsen af elektromagnetiske felter, som gør, at varmen genereres direkte i bunden af kogegrejet. Disse kan generere lyd og vibrationer som beskrevet nedenfor afhængigt af kogegrejets konstruktion:

Der lyder en dyb buldrende lyd som fra en transformator

Denne lyd høres ved tilberedning med højt styrketrin. Årsagen til det er energimængden, som overføres fra kogesektionen til kogegrejet. Denne lyd forsvinder eller aftager, når du reducerer styrketrinnet.

En lav hvæsende lyd

Denne lyd genereres, hvis kogegrejet er tomt. Lyden forsvinder, når du tilsætter vand eller mad i kogegrejet.

Knitrende lyd

Denne lyd høres i kogegrej, som består af flere forskellige overlappende materialer. Lyden beror på vibrationer, som høres i overfladerne, som samler de forskellige overlappende materialer. Denne lyd kommer fra kogegrejet. Mængden og tilberedningsmåden for mad kan variere.

En høj hvæsende lyd

Lyden høres især i kogegrej, som består af forskellige overlappende materialer, så snart du aktiverer maksimal opvarmningseffekt samtidig i begge kogefelter. Lyden forsvinder eller aftager, så snart du reducerer effekten.

Lyd fra blæseren

For at opnå den bedste effekt skal kogesektionen anvendes med en kontrolleret temperatur. Derfor er kogesektionen udstyret med en blæser, som starter, når den registrerer temperaturen ved hjælp af forskellige kogetrin. Blæseren kan også bruges som per inert, når kogesektionen er afbrudt, hvis den registrerede temperatur stadig er for høj.

De beskrevne lyde er normale, udgør en del af induktionsteknologien og er ikke tegn på fejl.

Kundeservice

Hvis Deres apparat skal repareres, står vores kundeservice til Deres rådighed.

E-nummer og FD-nummer:

Når De kontakter vores serviceafdeling, skal De opgive komfurets E-nummer og FD-nummer. Typeskiltet med numrene findes i apparatets papirer.

Vær opmærksom på, at det også indenfor garantiperioden ikke er gratis at få besøg af en tekniker fra kundeservice, hvis det viser sig, at apparatet er blevet betjent forkert.

Kontaktdataene for alle lande findes i vedlagte kundeservicefortegnelse.

Reparationsordre og rådgivning i tilfælde af fejl

DK 44 89 89 85

De kan altid stole på, at producenten har den største kompetence. Når reparationerne bliver udført af producenten, kan man være sikker på, at de bliver udført af uddannede serviceteknikere, som anvender originale reservedele.

Turvallisuusohjeet	15
Vaurioitumisyyt	17
Ympäristönsuojelu	17
Ympäristöystävällinen jätteiden hävitys	17
Ohjeita energian säästämiseen.....	18
Kypsentäminen induktiokeittoalueella	18
Induktioteknologian edut	18
Soveltuvat keittoastiat	18
Laitteeseen tutustuminen	19
Ohjauspaneeli.....	19
Keittoalueet	19
Jälkilämmön osoitin.....	19
Keittotason ohjelmointi	19
Keittotason päälle ja pois päältä kytkentä	19
Keittoalueen säätö	19
Viitetaulukko.....	20
Monikäyttöalue	21
Käyttö yksittäisenä keittoalueena.....	21
Käyttö kahtena keittoalueena	22
Lapsilukko	22
Lapsilukon kytkeminen toimintaan tai pois toiminnasta	22
Pysyvän lapsilukon kytkeminen päälle tai pois päältä.....	22

Powerboost-toiminto	22
Käyttörajoitukset.....	22
Kytkeminen toimintaan	22
Kytkeminen pois päältä	22
Aikaohjelmointi	22
Keittoalueen automaattinen pois päältä kytkentä.....	22
Automaattinen ajastin	23
Ajastinkello.....	23
Puhdistussuoja	23
Automaattinen aikarajoitus	23
Perusasetukset	24
Perusasetuksiin siirtyminen.....	24
Ylläpito ja puhdistus	25
Keittotaso	25
Keittotason kehys	25
Vikojen korjaaminen	25
Normaalit äänet laitteen toiminnan aikana	26
Huoltopalvelu	26

Lisätietoja tuotteista, varusteista, varaosista ja palveluista löydät Internetistä: **www.bosch-home.fi** ja Online-Shopista: **www.bosch-eshop.com**

Turvallisuusohjeet

Lue tämä käyttöohje huolellisesti. Säilytä käyttö- ja asennusohje ja laitepassi myöhempää käyttöä tai seuraavaa käyttäjää varten.

Tarkista laite pakkauksen avauksen jälkeen. Jos laitteesta löytyy kuljetuksesta aiheutuneita vaurioita, älä kytke sitä sähköverkkoon vaan ota yhteyttä tekniseen palveluun ja tee vaurioista kirjallinen ilmoitus, muutoin oikeutta vahingonkorvauksiin ei ole.

Tämä laite tulee asentaa sen mukana toimitettujen asennusohjeiden mukaan.

Tämä laite on tarkoitettu yksityisille kotitalouksille ja kodinomaiseen ympäristöön. Käytä laitetta vain ruokien ja juomien valmistukseen. Pidä laitetta käytön aikana silmällä.

Käytä laitetta vain suljetuissa tiloissa.

Tätä laitetta ei ole suunniteltu käytettäväksi ulkopuolisen ajastimen tai kauko-ohjaimen kanssa.

Laitetta voivat käyttää yli 8-vuotiaat lapset ja henkilöt, joiden fyysiset ominaisuudet, aistit tai henkiset valmiudet ovat rajoittuneet tai joilta puuttuu tarvittava kokemus ja osaaminen, jos heitä valvoo heidän turvallisuudestaan vastaava henkilö tai heitä on opastettu laitteen turvallisessa käytössä ja he ovat ymmärtäneet laitteen vaarat.

Lapset eivät saa leikkiä laitteella. Lapset eivät saa puhdistaa tai huoltaa laitetta, paitsi jos he ovat täyttäneet 8 vuotta ja heidän toimiaan valvotaan.

Pidä alle 8-vuotiaat lapset poissa laitteen ja liitäntäjohtojen läheltä.

Palovaara!

- Kuuma öljy ja rasva syttyvät helposti palamaan. Älä jätä kuumaa öljyä tai rasvaa ilman valvontaa. Älä sammuta tulipaloa vedellä. Kytke keittoalue pois päältä. Tukahduta liekit varovasti kannella tai palopeitteellä tai vastaavalla.
- Keittoalueet kuumenevat hyvin kuumiksi. Älä aseta palavia esineitä keittotason päälle. Älä säilytä tavaroita keittotason päällä.
- Laite kuumenee. Älä säilytä palavia esineitä tai spraypulloja suoraan keittotason alla olevissa laatikoissa.
- Keittotaso kytkeytyy itsestään pois päältä eikä sitä saa enää käytettyä. Laite voi kytkeytyä myöhemmin tahattomasti päälle. Kytke sulake sulakerasiassa pois päältä. Soita huoltopalveluun.

Palovamman vaara!

- Keittoalueet ja niiden ympäristö kuumenevat hyvin kuumiksi. Älä kosketa kuumia pintoja. Pidä lapset poissa laitteen läheltä.
- Keittoalue kuumenee, mutta näyttö ei toimi. Kytke sulake sulakerasiassa pois päältä. Soita huoltopalveluun.

- Metalliset esineet kuumentuvat keittotasolla hyvin nopeasti. Älä laita metallisia esineitä kuten veitsiä, haarukoita, lusikoita tai kansia keittotasolle.
- Sammuta keittotaso aina jokaisen käyttökerran jälkeen pääkytkimellä. Älä odota, että keittotaso sammuu automaattisesti keittoastian puuttuessa.

Sähköiskun vaara!

- Epäasianmukaiset korjaukset ovat vaarallisia. Vain koulutukseemme osallistunut huoltopalvelun teknikko saa tehdä korjauksia ja vaihtaa vaurioituneita liitäntäjohtoja. Jos laite on rikki, irrota verkkopistoke tai kytke sulake sulakerasiassa pois päältä. Soita huoltopalveluun.
- Laitteeseen pääsevä kosteus voi aiheuttaa sähköiskun. Älä käytä painepesuria tai höyrysuihkua.
- Viallinen laite voi aiheuttaa sähköiskun. Älä kytke viallista laitetta päälle. Irrota verkkopistoke tai kytke sulake sulakerasiassa pois päältä. Soita huoltopalveluun.
- Säröt tai murtumat keraamisessa lasissa voivat aiheuttaa sähköiskun. Kytke sulake sulakerasiassa pois päältä. Soita huoltopalveluun.

Sähkömagneettiset vaarat!

Tämä laite täyttää turvallisuusmääräyksien ja sähkömagneettiseen yhteensopivuuteen liittyen standardien vaatimukset. Tästä huolimatta henkilöt, joilla on sydämentahdistin tai

insuliinipumppu, eivät saa lähestyä laitetta sen käytön aikana. On mahdotonta taata, että kaikki markkinoilla olevat laitteet täyttäisivät sähkömagneettiseen yhteensopivuuteen liittyvät voimassa olevat määräykset ja ettei laitteen virheettömän toiminnan vaarantavia häiriöitä esiintyisi. Samoin on mahdollista, että muita laitteita, kuten kuulokkeita käyttävät henkilöt voivat havaita häiriöitä laitteen käytössä.

Vaurioitumisvaara!

Tässä keittotasossa on tuuletin, joka sijaitsee laitteen alaosassa. Jos keittotason alapuolella on laatikko, siinä ei saa säilyttää pieniä esineitä tai paperia, sillä ne voivat tuulettimeen imeytyessään vaurioittaa tuuletinta tai vaarantaa jäähdtyksen toimivuuden.

Laatikon sisällön ja tuulettimen tuloaukon välillä on oltava vähintään 2 cm.

Loukkaantumisvaara!

- Vesihauteessa kypsennettäessä keittotaso ja keittoastia saattavat särkyä ylikuumenemisen vuoksi. Vesihauteessa oleva keittoastia ei saa koskettaa suoraan vedellä täytetyn kattilan pohjaa. Käytä vain kuumuutta kestäviä keittoastioita.
- Kattilan pohjan ja keittoalueen välissä oleva neste voi aiheuttaa kattilan yhtäkkisen hypähtämisen. Pidä keittoalue ja kattilan pohja aina kuivina.

Vaurioitumisyyt

Huomio!

- Epätasaiset keittoastioiden pohjat voivat aiheuttaa naarmuja keittotasoon.
- Älä koskaan aseta tyhjiä keittoastioita keittoalueille. Muutoin voi aiheutua vahinkoja.
- Älä aseta kuumia keittoastioita ohjauspaneelin, näyttöjen tai keittotason merkin päälle. Muutoin keittotaso voi vaurioitua.
- Jos keittotason päälle tippuu kovia tai teräväpäisiä esineitä, keittotaso voi vaurioitua.
- Alumiinifolio ja muoviset astiat sulavat kuumien keittotasojen päälle. Suojalevyjen käyttö ei ole suositeltavaa keittotasossa.

Yleisnäkymä

Seuraava taulukko sisältää yleisimmät vahingot:

Vahinko	Syy	Ratkaisu
Tahrat	Ylivuotavat ruoka-ainekset	Poista keittotasolle ylivuotavat ruoka-ainekset välittömästi kaapimella, joka on tarkoitettu lasipintojen puhdistukseen.
	Sopimattomat puhdistusaineet	Käytä ainoastaan keittotason puhdistukseen sopivia puhdistusaineita.
Naarmut	Suola, sokeri ja hiekka	Älä käytä keittotasoa työtasona tai tukipintana.
	Epätasaiset keittoastioiden pohjat aiheuttavat naarmuja lasikeraamiseen pintaan	Tarkista keittoastioiden pohjat.
Värjäytymät	Sopimattomat puhdistusaineet	Käytä ainoastaan keittotason puhdistukseen sopivia puhdistusaineita.
	Keittoastioiden hankaus	Nosta kattiloita ja pannuja niitä liikuttaessasi.
Pinnan lohkeilu	Sokeri, huomattavasti sokeria sisältävät aineet	Poista keittotasolle ylivuotavat ruoka-ainekset välittömästi kaapimella, joka on tarkoitettu lasipintojen puhdistukseen.

Ympäristönsuojelu

Pura laite ja hävitä pakkausmateriaalit ympäristöystävällisellä tavalla.

Ympäristöystävällinen jätteiden hävitys



Tämä laite täyttää sähkö- ja elektroniikkalaiteromua koskevan EU-direktiivin RAEE 2002/96/EY vaatimukset. Kyseinen direktiivi määrittää merkin käytettyjen laitteiden kierrätystä ja uudelleen käyttöä varten kaikissa EU-maissa.

Ohjeita energian säästämiseen

- Aseta keittoastioihin aina oikea kansi. Ilman kantta keitetessä energian kulutus on nelinkertainen. Käytä lasikantta, jotta voit tarkkailla ruokaa ilman, että kannen nostaminen on tarpeen.
- Käytä keittoastioita, joiden pohja on tasainen ja paksu. Epätasaiset pohjat lisäävät energian kulutusta.
- Keittoastioiden pohjan halkaisijan on oltava yhtä suuri kuin keittoalue. Muutoin energiaa voi mennä hukkaan. Huomaa: Valmistaja ilmoittaa yleensä keittoastian yläreunan halkaisijan. Se on yleensä suurempi kuin keittoastian pohjan halkaisija.

- Valitse keittoastian koko valmistettavan ruokamäärän mukaan. Suurikokoinen ja puoliiksi täysi keittoastia kuluttaa huomattavasti energiaa.
- Käytä vähäistä vesimäärää. Tällöin säästetään energiaa ja samalla säilytetään kasvien vitamiinit ja mineraalit.
- Valitse mahdollisimman alhainen tehotaso.

Kypsentäminen induktiokeittoalueella

Induktioteknologian edut

Induktioteknologian toimintaperiaate on perinteiseen kuumennukseen verrattuna täysin erilainen, sillä kuumennus tapahtuu suoraan keittoastiassa. Täten se tarjoaa lukuisia etuja:

- Keitto- ja paistoaika lyhenee, sillä itse keittoastia kuumenee.
- Pienempi energiankulutus.
- Helpompi ylläpitää ja puhdistaa. Ruoka-ainekset eivät pala pohjaan niin nopeasti.
- Lämmön hallinta ja turvallisuus. Keittotasoa aktivoi tai katkaisee virransyötön heti, kun säädöt suoritetaan ohjauspaneelista. Induktiokeittoalue katkaisee virransyötön, jos keittoastia poistetaan levyiltä, vaikka sitä ei olisikaan kytketty pois päältä sitä ennen.

Soveltuvat keittoastiat

Ferromagneettiset keittoastiat

Ainoastaan ferromagneettiset keittoastiat soveltuvat käytettäväksi induktiokeittolevyissä, niihin kuuluvat muun muassa:

- emaloidut teräsastiat
- valurauta-astiat
- ruostumattomat teräsastiat, jotka on tarkoitettu käytettäväksi induktiokeittolevyissä.

Tarkista keittoastioiden soveltuvuus magneettia käyttäen, astioiden on vedettävä magneettia puoleensa.

Muita induktioon sopivia keittoastioita

On olemassa muita induktiokeittotasoihin tarkoitettuja keittoastioita, joiden pohja ei ole kokonaan ferromagneettinen.

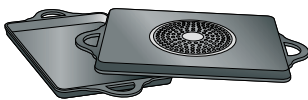

Kun käytät suurta keittoastiaa, jonka ferromagneettisen alueen halkaisija on pienempi, ainoastaan ferromagneettinen alue kuumenee eikä lämpö jakaudu tasaisesti.

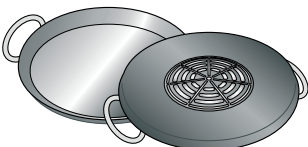

Keittoastioissa, joiden pohjassa on alumiinia, ferromagneettinen alue on pienempi, jolloin jakautunut lämpö on pienempi tai tunnistuksessa esiintyy ongelmia.

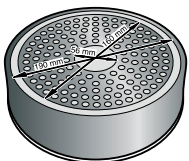

Hyvien lopputuloksien saavuttamiseksi ferromagneettisen alueen halkaisijan on suositeltavaa olla keittoalueen kokoinen. Jos laite ei havaitse keittoastiaa yhdellä keittoalueella, kokeile asettaa se halkaisijaltaan hiukan sitä pienempään keittoalueeseen.

Keittoastiat, jotka eivät sovellu induktiokeittotasoihin

Älä koskaan käytä seuraavia keittoastioita:

- normaalit ohuet teräsastiat
- lasiastiat
- saviastiat
- kupariastiat
- alumiiniastiat

Keittoastian pohjan ominaisuudet

Keittoastioiden pohja voi vaikuttaa kypsennyksen lopputuloksen tasaisuuteen. Keittoastiat, jotka on tehty lämpöä jakavista materiaaleista (kuten ruostumattomat "sandwich" -teräsastiat), jakavat lämmön tasaisesti säästäten aikaa ja energiaa.

Keittoastian puuttuminen tai väärän kokoinen keittoastia

Jos valitulle keittoalueelle ei aseteta keittoastiaa, tai jos keittoastia on tehty väärästä materiaalista tai se on väärän kokoinen, keittoalueen näytössä näkyvä tehotaso vilkkuu. Aseta käyttöön soveltuva keittoastia keittoalueelle ja vilkkuminen loppuu. Jos keittoastiaa ei aseteta alueelle 90 sekunnin sisällä, keittoalue kytketty automaattisesti pois päältä.

Tyhjät tai ohuen pohjan omaavat keittoastiat

Älä kuumenna tyhjiä keittoastioita, älä myöskään käytä ohutpohjaisia keittoastioita. Keittotasossa on sisäinen turvajärjestelmä, mutta tyhjä keittoastia voi kuumentua niin nopeasti, ettei "automaattinen pois päältä kytkentä" -toiminto ehdi reagoida siihen ja astia voi saavuttaa erittäin korkean lämpötilan. Keittoastian pohja voi tällöin sulaa ja vaurioittaa keittotason lasipintaa. Älä koske tällöin keittoastian vaan kytke keittoalue pois päältä. Jos keittotasoa ei toimi jäähtymisen jälkeen, ota yhteyttä tekniseen huoltopalveluumme.

Keittoastian havainto

Kaikissa keittoalueissa on keittoastian havainnin alaraja, joka vaihtelee käytetyn keittoastian materiaalin mukaan. Siksi on käytettävä aina keittoaluetta, joka sopii parhaiten keittoastian halkaisijaan.

Laitteeseen tutustuminen

Nämä käyttöohjeet soveltuvat eri keittotasoihin. Sivulla 2 on mallien yleisnäkymä ja tietoja menettelytavoista.

Ohjauspaneeli

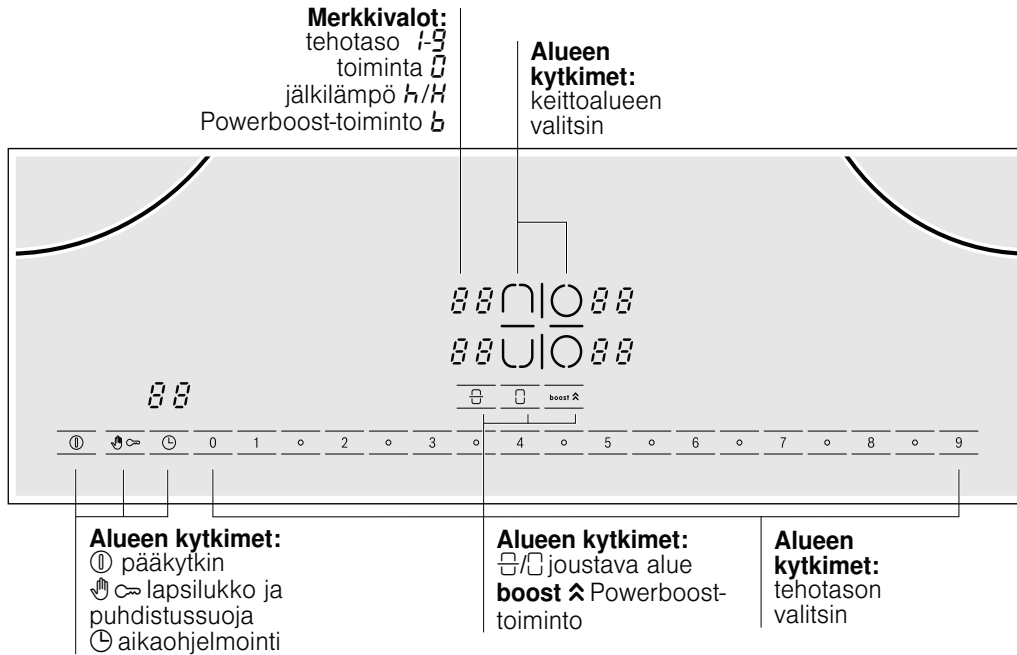

Kytkinalueet

Vastaava toiminto aktivoituu merkkiä painaessa.

Huomautuksia

- Asetukset eivät muutu, jos useita merkkejä painetaan samanaikaisesti. Tämä mahdollistaa ohjelmointialueen puhdistamisen, jos ruoka-aineksia valuu keittoastioista.
- Pidä kytkinalueet aina kuivina. Kosteus voi vaikuttaa kytkimien toimintaan.

Keittoalueet

Keittoalue	Päälle ja pois päältä kytkentä
<input type="radio"/> Yksinkertainen keittoalue	Käytä sopivan kokoista keittoastiaa.
<input type="checkbox"/> Monikäyttöalue	Katso luku "Monikäyttöalue"

Käytä ainoastaan induktiokeittotasoon sopivia keittoastioita, katso kohta "Sopivat keittoastiat".

Jälkilämmön osoitin

Keittotason jokaisella keittoalueella on jälkilämmön merkkivalo, joka ilmoittaa niistä alueista, jotka ovat edelleen kuumia. Jos keittoalueen jälkilämmön osoitin palaa, vältä koskemasta kyseiseen alueeseen.

Vaikka levy olisi sammunut, merkkivalo h/H, palaa keittoalueen ollessa kuuma.

Jos keittoastia poistetaan keittoalueelta ennen sen kytkemistä pois päältä, näkyviin tulee vuoron perään merkkivalo h/H ja valittu tehotaso.

Keittotason ohjelmointi

Tämä luku sisältää keittoalueen säätöohjeet. Taulukossa näkyvät eri ruokien tehotasot ja keittoajat.

Keittotason päälle ja pois päältä kytkentä

Keittotaso voidaan kytkeä päälle ja pois päältä pääkytkimellä.

Kytkeminen päälle: paina merkkiä ①. Pääkytkimen merkkivalo ja keittoalueiden merkkivalot \square syttyvät. Keittotaso on valmis käytettäväksi.

Kytkeminen pois päältä: paina merkkiä ①. Pääkytkimen merkkivalo ja keittoalueiden merkkivalot \square sammuvat. Keittotaso on kytketty pois päältä. Jälkilämmön merkkivalo jää palamaan, kunnes keittoalueet ovat jäähtyneet riittävästi.

Huomautus: Keittotaso kytkeytyy automaattisesti pois päältä silloin, kun kaikki keittoalueet ovat olleet pois käytöstä yli 15 sekuntia.

Keittoalueen säätö

Valitse haluamasi tehotaso merkeillä 1 - 9.

Tehotaso 1 = vähimmäisteho

Tehotaso 9 = maksimiteho

Kaikissa tehotasoissa on väliasetus. Väliasetus on merkitty merkillä o ohjelmointialueelle.

Tehotason valitseminen

Keittotason on oltava päällä.

1. Paina vastaavan alueen merkkiä **U** tai **U**.

Merkkivalo **U** syttyy.

2. Paina sen jälkeen haluamasi tehotason merkkiä.

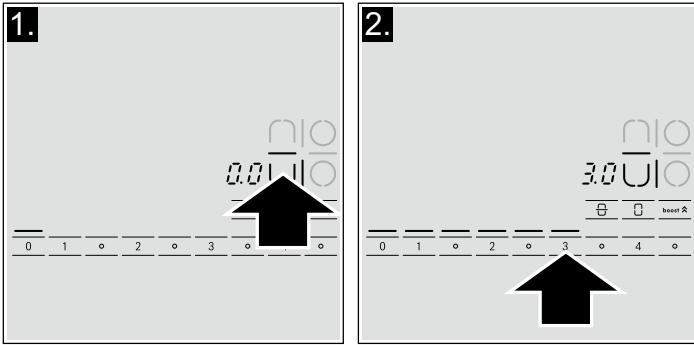

3. Tehotason muuttaminen: valitse keittoalue ja paina sen jälkeen haluamasi tehotason merkkiä. Valitse keskitaso painamalla merkkiä **U**, joka sijaitsee tehotason merkkien välissä.

Keittoalueen kytkeminen pois päältä

Valitse keittoalue ja paina sitten tehotason merkkiä 0.

Huomautus: Jos keittoastiaa ei ole asetettu induktiokeittoalueelle, valittu tehotaso vilkkuu. Tietyn ajan kuluttua keittoalue sammuu.

Viitetaulukko

Seuraavassa taulukossa on joitakin esimerkkejä.

Keittoaajat riippuvat tehotasosta sekä ruoka-aineksien tyypistä, painosta ja laadusta. Siksi tiedot ovat ainoastaan viitteellisiä.

Tehotasot vaikuttavat kypsennystuloksiin.

Jos kuumennat paksuja soseita ja kastikkeita, hämmennä niitä aika ajoin.

Käytä tehotasoa 9 kypsennyksen alussa.

	Tehotaso	Keittoaika minuut- teina
Sulatus		
Suklaa, suklaakuorrutus, voi, hunaja	1-1.5	-
Hyytelö	1-1.5	-
Lämmitys ja lämpimänäpito		
Keitto (esim. linssekeitto)	1-2	-
Maito**	1.5-2.5	-
Keitetyt nakit**	3-4	-
Sulatus ja lämmitys		
Pakastettu pinaatti	2.5-3.5	5-15 min
Pakastettu gulasch	2.5-3.5	20-30 min
Alhaisella teholla kypsentäminen ja keittäminen		
Perunamykyt	4,5-5,5*	20-30 min
Kala	4-5*	10-15 min
Valkokastikkeet, esim. bechamel	1-2	3-6 min
Vatkatut kastikkeet, esim. berniläinen kastike, hollantilainen kastike	3-4	8-12 min
Keittäminen, höyrykypsennys, haudutus		
Riisi (kaksinkertainen määrä vettä)	2-3	15-30 min
Riisipuuro	2-3	25-35 min
Kuorimattomat perunat	4-5	25-30 min
Kuoritut perunat suolavedessä	4-5	15-25 min
Nuudelit	6-7*	6-10 min
Liemet, keitot	3.5-4.5	15-60 min
Vihannekset	2.5-3.5	10-20 min
Vihannekset, pakastetut	3.5-4.5	7-20 min
Painekattilan käyttö	4.5-5.5	-
Muhentaminen		
Lihakääräyle	4-5	50-60 min
Pataruoat	4-5	60-100 min
Gulasch	3.5-4.5	50-60 min

* Keitto ilman kantta

** Ilman kantta

	Tehotaso	Keittoaika minuut- teina
Paistaminen/friteeraus vähäisellä öljymäärällä**		
Pihvit, luonnolliset tai kuorrutetut	6-7	6-10 min
Pakastetut pihvit	6-7	8-12 min
Kyljykset, luonnolliset tai kuorrutetut	6-7	8-12 min
Pihvi (paksuus 3 cm)	7-8	8-12 min
Kanan rintapala (paksuus 2 cm)	5-6	10-20 min
Kanan rintapala, pakastettu	5-6	10-30 min
Kala ja kalafileet, maustamattomat	5-6	8-20 min
Kala ja kalafileet, kuorrutetut	6-7	8-20 min
Pakastettu ja kuorrutettu kala, esim. kalapuikot	6-7	8-12 min
Katkaravut	7-8	4-10 min
Pakasteruoat, esim. pannurooat	6-7	6-10 min
Lätyt	6-7	paista yksi kerrallaan
Munakas	3.5-4.5	paista yksi kerrallaan
Paistetut munat	5-6	3-6 min
Friteeraus** (150-200 g annos ja 1-2 l öljyä)		
Pakastetuotteet, esim. ranskanperunat, kananuggetit	8-9	paista yksi kerrallaan
Pakastetut perunakroketit	7-8	
Lihapyörökät	7-8	
Liha, esim. kanapalat	6-7	
Kuorrutettu tai taikinaan kääritty kala	6-7	
Vihannekset, sienet, kuorrutetut tai taikinaan käärityt, esim. herkkusienet	6-7	
Leivokset, esim. munkit, taikinaan käärityt hedelmät	4-5	

* Keitto ilman kantta

** Ilman kantta

Monikäyttöalue

Aluetta voidaan käyttää yksittäisenä alueena tai kahtena erillisenä alueena käyttövaatimuksien mukaisesti.

Toimintaperiaate

Alue koostuu useammasta induktioyksiköstä, joita säädetään yksittäin. Alueen ollessa toiminnassa, ne induktioyksiköt, joita keittoastia ei peitä, kytkeytyvät automaattisesti pois toiminnasta.

Keittoastioiden käyttöön liittyviä neuvoja

Keittoastia on suositeltavaa keskittää keittoalueeseen niin, että laite havaitsee sen ja lämpö leviää tasaisesti:

- monikäyttöalueen ylä- tai alaosan silloin, kun käytetyn keittoastian halkaisija on alle 13 cm (katso kuva)
- tai monikäyttöalueen toisen puoliskon päälle silloin, kun keittoastian halkaisija on yli 13 cm (katso kuva).

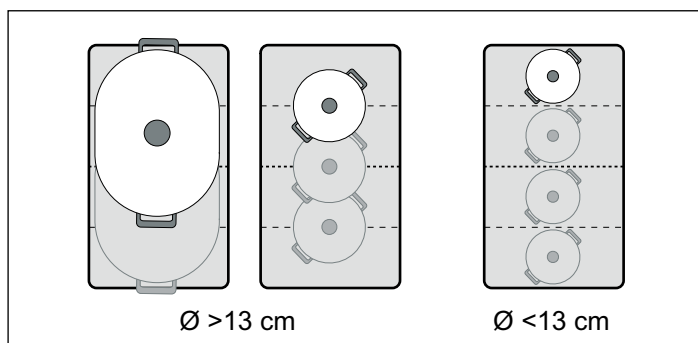

Jos keittotasossa käytetään kahta erikokoista tai eri materiaalista tehtyä keittoastiaa, epätavallisia ääniä tai tärinää voi esiintyä, ne eivät kuitenkaan vaikuta mitenkään keittoalueen toimintaan.

Käyttö yksittäisenä keittoalueena

Monikäyttöalue on asetettu oletusasetuksena yhdeksi keittoalueeksi.

Kytkeminen toimintaan

Keittotason on oltava päällä.

1. Valitse monikäyttöalue merkillä tai . Merkkivalo syttyy.
2. Valitse tehotaso merkeillä 0 - 9.
3. Tehotason muuttaminen: valitse alue ja paina halutun tehotason merkkiä.

Uuden keittoastian lisääminen

Valitse monikäyttöalue ja paina sen jälkeen merkkiä , jotta laite havaitsee keittoastian. Aikaisemmin valittu tehotaso on voimassa. Muuta tehotasoa merkeillä 0 - 9.

Kytkeminen pois päältä









Valitse keittoalue ja paina merkkiä 0.

Käyttö kahtena keittoalueena

Monikäyttöaluetta voidaan käyttää kahtena erillisenä keittoalueena.

Kytkeminen toimintaan

Keittotason on oltava päällä.

1. Valitse monikäyttöalue painamalla merkkiä  tai , paina sitten merkkiä . Merkkivalo - syttyy merkkien  ja  väliin.
2. Valitse haluamasi keittoalue merkillä  tai . Merkkivalo  syttyy.
3. Valitse tehotaso merkeillä 0 - 9.

Kytkeminen pois päältä

Valitse keittoalue ja paina merkkiä 0. Keittoalue sammuu.

Ohjeita

Kun keittoalue sammuu ja se kytketään uudelleen päälle, monikäyttöalue palautuu yksittäiseksi keittoalueeksi.

Lapsilukko

Keittotaso voidaan lukita tahattoman päälle kytkennän estämiseksi niin, etteivät lapset kytke keittoalueita päälle.

Lapsilukon kytkeminen toimintaan tai pois toiminnasta

Keittotason on oltava pois päältä.

Päälle kytkentä: Paina merkkiä  noin 4 sekuntia. Merkki  syttyy 4 sekunnin ajaksi. Keittotaso on lukittu.

Pois päältä kytkentä: Paina merkkiä  noin 4 sekuntia. Lukitus on kytkeytynyt pois päältä.

Pysyvän lapsilukon kytkeminen päälle tai pois päältä

Tämän toiminnon avulla lapsilukko aktivoituu automaattisesti aina keittotason sammuttamisen yhteydessä.



Päälle ja pois päältä kytkentä

Katso luku "Perusasetukset".

Powerboost-toiminto

Powerboost-toiminnolla ruoka-ainekset voidaan kuumentaa nopeammin kuin tehotasoa  käyttäessä.

Käyttörajoitukset

Toimintoa voidaan käyttää kaikissa keittoalueissa edellyttäen, että toinen saman ryhmän keittoalue on pois päältä. (Katso kuva) Muutoin valitun keittoalueen näytössä vilkkuu  ja ; ja sen jälkeen tehotaso  kytkeytyy automaattisesti päälle.

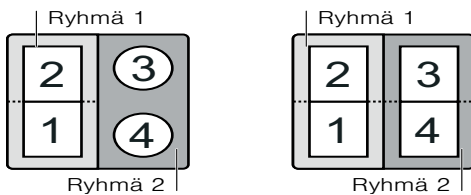

Kytkeminen toimintaan

1. Valitse keittoalue.
2. Paina merkkiä **boost** . Toiminto on käynnistynyt.

Kytkeminen pois päältä

1. Valitse keittoalue.
2. Paina merkkiä **boost** . Powerboost-toiminto on poistettu käytöstä.

Huomautus: Joissakin tapauksissa Powerboost-toiminto voi kytkeytyä pois päältä automaattisesti keittotason sisäisten elektronisten osien suojaamiseksi.

Aikaohjelmointi

Tätä toimintoa voidaan käyttää kahdella eri tapaa:

- keittoalueen automaattinen sammutus.
- hälytin.

Keittoalueen automaattinen pois päältä kytkentä

Syötä keittoalueen toiminta-aika. Alue sammuu automaattisesti, kun aika on kulunut umpeen.

Ohjelmointi

1. Valitse keittoalue ja haluamasi tehotaso.
2. Paina kaksi kertaa merkkiä . Aikaohjelmoinnin merkkivalo syttyy ja .

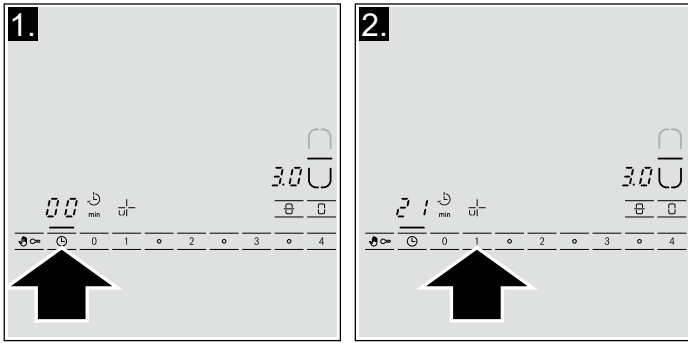

3. Ohjelmoi aika merkeillä **1 - 9**.

Keittoaika käynnistyy.

Ohjelmoidun ajan kuluttua umpeen

Keittoalue sammuu, kun aika on kulunut umpeen. Laitteesta kuuluu äänimerkki ja keittoalueelle syttyy ja aikaohjelmoinnin näyttöön tulee näkyviin 10 sekunnin ajaksi.

Kun merkkiä painetaan, merkkivalot sammuvat ja äänimerkki deaktivoituu.

Ajan muuttaminen tai peruuttaminen

Valitse keittoalue ja paina sitten kaksi kertaa merkkiä .

Merkkivalot ja syttyvät

Muuta keittoaika merkeillä **1 - 9** tai paina painiketta **0** ajan peruuttamiseksi.

Huomautuksia

- Jos keittoaika on ohjelmoitu, näytössä näkyy aina keittoajan aika-asetus. Voit tarkistaa keittoalueen jäljelle jäävän keittoajan valitsemalla keittoalueen ja painamalla kaksi kertaa merkkiä .
- Jos keittoaika on ohjelmoitu useampaan keittoalueeseen, näytössä näkyy aina valitun keittoalueen keittoaika.
- Keittoaika voidaan asettaa maksimissaan 99 minuuttiin.

Puhdistussuoja

Jos ohjauspaneeli puhdistetaan keittoalueen ollessa päällä, säätöjä voidaan vahingossa muuttaa.

Tämän välttämiseksi keittoalueessa on puhdistussuojatoiminto. Paina merkkiä . Laitteesta kuuluu merkkiäänäni.

Automaattinen ajastin

Tämän toiminnon avulla voidaan valita keittoaika jokaiselle keittoalueelle. Valittu aika käynnistyy, kun keittoalue kytketään päälle. Keittoalue sammuu automaattisesti, kun keittoaika on kulunut umpeen.

Ajastimen päälle kytkemisen ohjeet löytyvät luvusta "Perusasetukset".

Huomautus: Keittoalueen keittoaika voidaan muuttaa tai se voidaan peruuttaa seuraavasti:

Paina toistuvasti merkkiä , kunnes haluamasi keittoalueen merkkivalo syttyy. Muuta keittoaika merkeillä **1 - 9** tai kytke se pois painamalla merkkiä **0**.

Ajastinkello

Ajastimeen voidaan ohjelmoida jopa 99 minuutin keittoaika. Toiminto ei ole riippuvainen muista säädöistä. Kyseinen toiminto ei kytke keittoaluetta automaattisesti pois päältä.

Ohjelmointi

1. Paina merkkiä . Merkkivalo syttyy. Aikaohjelmoinnin näyttöön syttyy .

2. Säädä haluttu aika merkeillä **1 - 9**.

Aika käynnistyy muutaman sekunnin kuluttua.

Ohjelmoidun ajan kuluttua umpeen

Kun aika on kulunut umpeen, laitteesta kuuluu merkkiäänäni. Aikaohjelmoinnin näyttöön tulee näkyviin ja . Merkkivalot sammuvat, kun merkkiä painetaan.

Ajan muuttaminen tai peruuttaminen

Paina merkkiä , merkkivalo syttyy.

Muuta aikaa merkeillä **1 - 9** tai paina painiketta **0** ajan peruuttamiseksi.

Automaattinen aikarajoitus

Kun keittoalue on toiminnassa pitkään eikä asetuksiin tehdä muutoksia, automaattinen aikarajoitus aktivoituu.

Keittoalue kytkeytyy pois päältä. Keittoalueen näytössä vilkkuu **F8** ja jälkilämmön merkkivalo **h/H**.

Mitä tahansa painiketta painaessa näyttö sammuu. Keittoaluetta voidaan tällöin jälleen käyttää.

Kun automaattinen aikarajoitus aktivoituu, se säättyä valitun tehotason mukaan (1- 10 tuntia).

Perusasetukset

Laitteessa on erilaisia perusasetuksia. Ne voidaan mukauttaa käyttäjän vaatimuksien mukaisiksi.

Merkkivalo	Toiminto
c 1	Pysyvä lapsilukko ☐ Pois käytöstä.* Käytössä.
c 2	Äänimerkit ☐ Vahvistuksen äänimerkki ja virheen äänimerkki pois käytöstä. Vain vahvistuksen äänimerkki pois käytöstä. 2 Kaikki äänimerkit on käytössä.*
c 5	Automaattinen ajastin ☐ Pois päältä.* 1-99 Automaattinen pois päältä kytkeytyminen.
c 6	Aikaohjelmoinnin merkkiäänen kesto 10 sekuntia*. 2 30 sekuntia. 3 1 minuutti.
c 7	Power-Management-toiminto ☐ = Pois käytöstä.* = 1000 W. Vähimmäisteho. = 1500 W. 2 = 2000 W. ... 9 tai 9. = keittotason maksimiteho.
c 9	Keittoalueen valinta-aika ☐ Rajoittamaton: viimeiseksi ohjelmoitu keittoalue jää asetukseksi.* Rajoitettu: keittoalue jää asetukseksi vain 10 sekunniksi.
c 0	Oletusasetuksien palautus ☐ Omat asetukset.* Tehdasasetuksien palautus.

*Tehdasasetus

Perusasetuksiin siirtyminen

Keittotason on oltava pois päältä.

1. Käynnistä keittotaso pääkytkimellä.
2. Paina seuraavien 10 sekunnin kuluessa merkkiä ⏸ 4 sekunnin ajan.

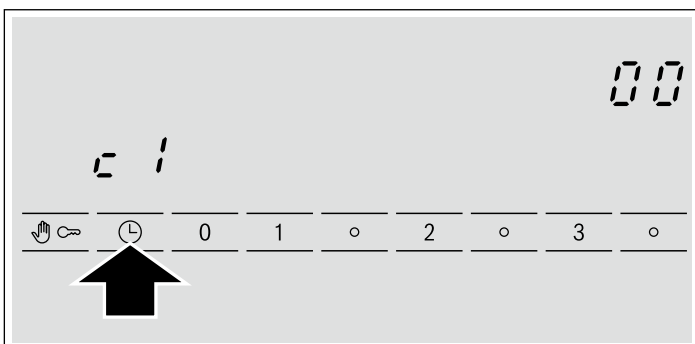

Näytön vasemmalla puolella näkyy c 1 ja oikealla puolella ☐.

3. Paina merkkiä ⏸, kunnes halutun toiminnon merkkivalo tulee näkyviin.

4. Valitse sen jälkeen haluamasi asetus merkeillä 0 - 9.

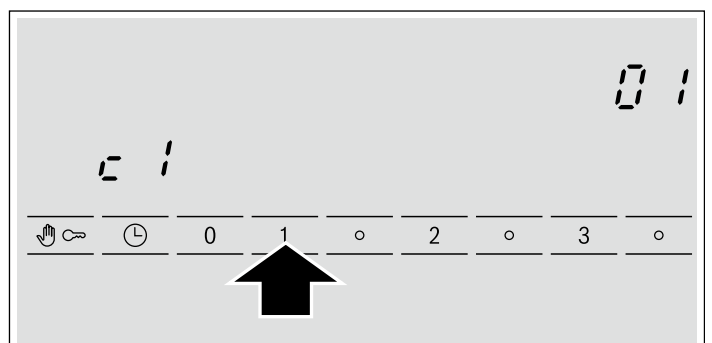

5. Paina merkkiä ⏸ yli 4 sekunnin ajan. Asetukset on tallennettu oikein.

Perusasetuksista poistuminen

Sammuta keittotaso pääkytkimellä.

Ylläpito ja puhdistus

Tämän luvun ohjeet takaavat keittotason optimaalisen puhdistuksen ja ylläpidon.

Keittotaso

Puhdistus

Puhdista keittotaso jokaisen käyttökerran jälkeen. Täten vältetään tasoon jääneiden jäämien palaminen. Puhdista keittotaso vasta sitten, kun se on jäähtynyt tarpeeksi.

Käytä ainoastaan keittotason puhdistukseen sopivia puhdistusaineita. Noudata tuotepakkauksiin merkittyjä ohjeita.

Älä koskaan käytä:

- Kuluttavia tuotteita.
- Voimakkaita puhdistusaineita, kuten uunisuihkeita ja tahranpoistoaineita.
- Naarmuttavia pesusieniä.
- Korkeapaineisia tai höyryllä toimivia puhdistusvälineitä.

Lasin puhdistukseen tarkoitettu kaavin

Poista vaikeasti irtoavat liat lasin puhdistukseen tarkoitettulla kaapimella.

1. Poista kaapimen suoja.

2. Puhdista keittotason pinta terällä.

Älä puhdista keittotason pintaa kaapimen perällä, pinta voi tällöin vaurioitua.

Vammutumisvaara!

Terä on erittäin terävä. Varo ettet haavoita terällä itseäsi. Suojaa terä silloin, kun sitä ei käytetä. Vaihda terä uuteen heti kun siinä havaitaan poikkeamia.

Ylläpito

Levitä additiivista ainetta keittotason suojaamiseksi. Noudata tuotepakkaukseen merkittyjä ohjeita.

Keittotason kehys

Jotta keittotason kehukseen ei tulisi vaurioita, noudata seuraavia ohjeita:

- Käytä puhdistukseen ainoastaan kuumaa vettä ja hiukan saippuaa.
- Älä koskaan käytä teräviä tai kuluttavia tuotteita.
- Älä käytä lasin puhdistukseen tarkoitettua kaavinta.

Vikojen korjaaminen

Viat johtuvat yleensä pienistä yksityiskohdista. Ennen tekniseen huoltopalveluun yhteyden ottoa on otettava huomioon seuraavat neuvot ja varoitukset.

Merkkivalo	Toimintahäiriö	Ratkaisu
Ei mitään	Sähkövirran syöttö on katkennut. Laitetta ei ole kytketty kytkentäkaavion mukaisesti. Vika sähköjärjestelmässä.	Tarkista muiden sähkölaitteiden avulla onko sähkövirran syöttö katkennut. Tarkista, että laite on kytketty kytkentäkaavion mukaisesti. Jos edellä mainitut toimenpiteet eivät ratkaise ongelmaa, ota yhteyttä tekniseen huoltopalveluun.
<i>E</i> vilkkuu	Ohjauspaneeli on kostea tai sen päällä on jokin esine.	Kuivaa ohjauspaneeli tai poista esine sen päältä.
<i>E_r</i> + numero / <i>d</i> + numero / <i>E</i> + numero	Vika sähköjärjestelmässä.	Kytke keittotaso pois verkkovirrasta. Odota noin 30 sekuntia ja kytke se uudelleen päälle.*
<i>F0</i> / <i>F9</i>	Toiminnossa on tapahtunut sisäinen vika.	Kytke keittotaso pois verkkovirrasta. Odota noin 30 sekuntia ja kytke se uudelleen päälle.*
<i>F2</i>	Sähköjärjestelmä on ylikuumentunut ja vastaava keittoalue on sammunut.	Odota kunnes sähköjärjestelmä on jäähtynyt riittävästi. Paina sen jälkeen mitä tahansa keittotason merkkiä.*
<i>F4</i>	Sähköjärjestelmä on ylikuumentunut ja kaikki keittoalueet ovat sammuneet.	
<i>U1</i>	Virheellinen syöttöjännite, joka ylittää normaalit toimintarajat.	Ota yhteyttä sähkövirran jakajaan.
<i>U2</i> / <i>U3</i>	Keittoalue on ylikuumentunut ja se on kytketty pois päältä keittotason pinnan suojaamiseksi.	Odota kunnes sähköjärjestelmä on jäähtynyt riittävästi ja kytke laite uudelleen päälle.

* Jos ongelma toistuu, ota yhteyttä tekniseen huoltopalveluun.

Älä aseta kuumia keittoastioita ohjauspaneelin päälle.

Normaalit äänet laitteen toiminnan aikana

Induktioteknologia perustuu sähkömagneettisten kenttien luomiseen, jolloin kuumennus tapahtuu suoraan keittoastiaan pohjassa. Keittoastiasta riippuen voi astiassa esiintyä ääniä tai tärinää, esimerkiksi seuraavanlaisia:

Syvät hurinaäänet, jotka muistuttavat muuntajaa

Kyseisiä ääniä esiintyy korkeaa tehotasoa käytettäessä. Äänet johtuvat energiamäärästä, joka välittyy keittotasosta keittoastiaan. Kyseiset äänet häviävät tai heikentyvät, kun tehotasoa lasketaan.

Matalat vihellysäänet

Kyseisiä ääniä esiintyy silloin, kun keittoastia on tyhjä. Äänet häviävät, kun keittoastian kaadetaan vettä tai astiaan asetetaan ruoka-aineita.

Rätinä-äänet

Kyseisiä ääniä esiintyy keittoastioissa, jotka koostuvat useista päällekkäisistä materiaaleista. Äänet johtuvat tärinästä, jota esiintyy päällekkäisten materiaalien liitospinnoilla. Äänet johtuvat keittoastiasta. Ruoka-aineksien määrä ja kypsennystapa voi vaihdella.

Korkeat vihellysäänet

Kyseisiä ääniä esiintyy ennen kaikkea keittoastioissa, jotka koostuvat useista päällekkäisistä materiaaleista ja joita kuumennetaan maksimiteholla ja samanaikaisesti kahta keittoaluetta käyttäen. Äänet häviävät tai heikentyvät silloin, kun tehotasoa lasketaan.

Tuuletusäänet

Sähköjärjestelmän oikeaoppinen käyttö edellyttää, että keittotason toimintalämpötilaa hallitaan. Täten keittotasossa on tuuletin, joka käynnistyy eri tehoalueiden lämpötilan mukaan. Tuuletin voi toimia myös keittotason pois päältä kytkennän jälkeen, jos sen lämpötila on edelleen liian korkea.

Edellä kuvatut äänet ovat normaaleja induktioteknologiaa käytettäessä, ne eivät ole merkki toimintahäiriöstä.

Huoltopalvelu

Jos laitteesi täytyy korjata, huoltopalvelumme on käytettävissäsi.

Mallinumero ja sarjanumero:

Kun otat yhteyttä huoltopalveluun, ilmoita laitteesi mallinumero (E-numero) ja sarjanumero (FD-numero). Tyyppikilven ja numerot löydät laitepassista.

Ota huomioon, että huoltoneuvojan käynti käyttövirheen takia aiheuttaa Sinulle kustannuksia myös takuuajana.

Kaikkien maiden yhteystiedot löydät oheisesta huoltoliikeluettelosta.

Korjaustilaus ja neuvonta häiriötilanteissa

FIN 020 751 0700
Fixed line 8,27 snt/call + 7 snt/min (inc. VAT 23%)
Mobile 8,27 snt/call + 15 snt/min (inc. VAT 23%)

Luota valmistajan asiantuntemukseen. Siten varmistat, että korjauksen tekee koulutettu huoltoteknikko, joka käyttää alkuperäisiä varaosia.

Sikkerhetsanvisninger	27	Powerboost-funksjon	34
Årsaker til skader	29	Bruksbegrensninger	34
Beskyttelse av miljøet	29	Aktivere	34
Miljøvennlig avfallsbehandling.....	29	Deaktivere	34
Råd om energibesparelse.....	30	Tidsprogrammering	34
Matlaging ved induksjon	30	Slå av en kokesone automatisk.....	34
Fordeler ved matlaging ved induksjon	30	Automatisk tidsinnstiller.....	35
Egnede kokekar	30	Timer	35
Slik lærer du apparatet å kjenne	31	Funksjon for beskyttelse ved rengjøring	35
Bryterpanel	31	Automatisk tidsbegrensing	35
Kokesonene	31	Grunninnstillinger	36
Restvarmeindikator	31	Tilgang til grunninnstillingene.....	36
Programmering av koketoppen	31	Vedlikehold og rengjøring	37
Slå av og på koketoppen	31	Koketopp	37
Justere kokesonen	31	Koketoppens ramme	37
Tabell over koketider.....	32	Reparasjon	37
Fleksibel sone	33	Normal støy ved bruk av apparatet	38
Som kokesone	33	Kundeservice	38
Som to kokesoner	34		
Barnesikring	34		
Aktivere og deaktivere barnesikringen	34		
Aktivere og deaktivere barnesikringen permanent	34		

Nærmere informasjon om produkter, tilbehør, reservedeler og tjenester finner du på Internett: www.bosch-home.com og nettbutikk: www.bosch-eshop.com

Sikkerhetsanvisninger

Les nøye gjennom denne bruksanvisningen. Ta vare på bruks- og monteringsanvisningen samt apparatpasset for senere bruk eller dersom apparatet skifter eier.

Sjekk apparatet etter å ha fjernet emballasjen. Hvis det har oppstått skader under transporten, må apparatet ikke tilkobles. Kontakt teknisk service og send en skriftlig beskrivelse av hvilke skader som har oppstått. I motsatt tilfelle vil du miste retten til enhver form for erstatning.

Dette apparatet må installeres i henhold til medfølgende monteringsveiledning.

Dette apparatet er kun beregnet på vanlig bruk i private husholdninger. Apparatet er kun beregnet til

tilberedning av mat og drikke. Hold øye med apparatet når det er i bruk. Apparatet skal bare brukes i lukkede rom.

Dette apparatet er ikke ment for bruk med et eksternt tidsur eller fjernstyring.

Dette apparatet skal kun brukes av barn over åtte år og personer med reduserte fysiske, sensoriske eller mentale evner eller manglende erfaringer eller kunnskap, dersom de holdes under oppsyn av en person som er ansvarlig for deres sikkerhet eller de har fått opplæring i sikker bruk av apparatet og har forstått farer som kan oppstå ved bruk.

Barn skal ikke leke med apparatet. Rengjøring og brukervedlikehold skal ikke utføres av barn, med mindre de er over åtte år og er under oppsyn av voksne.

Barn under åtte år må holdes unna apparatet og tilkoblingsledningen.

Brannfare!

- Varm olje og varmt fett antennes raskt. La aldri varm olje eller varmt fett være uten oppsyn. Slukk aldri en brann med vann. Slå av kokeplaten. Slukk flammene forsiktig med et lokk, brannteppe eller lignende.
- Kokeplatene blir svært varme. Ikke legg brennbare gjenstander oppå kokesonen. Ikke oppbevar gjenstander på kokesonen.
- Apparatet blir varmt. Ikke oppbevar brennbare gjenstander eller spraybokser i skuffen rett under kokesonen.
- Kokesonen slår seg automatisk av og kan ikke lenger betjenes. Den kan senere slå seg på av seg selv. Slå av / skru ut sikringen i sikringsskapet. Kontakt kundeservice.

Fare for forbrenning!!

- Kokeplatene og områdene rundt blir svært varme. Ta aldri på de varme flatene. Hold barn på avstand.
- Kokeplaten avgir varme, men indikasjonen fungerer ikke. Slå av / skru ut sikringen i sikringsskapet. Kontakt kundeservice.

- Gjenstander i metall blir svært raskt varme på kokesonen. Legg aldri gjenstander i metall som f.eks. kniver, gafler, skjeer eller lokk, på kokesonen.
- Etter hver gangs bruk må du slå av koketoppen med hovedbryteren. Ikke vent til koketoppen slår seg av automatisk fordi det ikke står noen kokekar på kokesonene.

Fare for elektrisk støt!

- Ukyndige reparasjoner er farlig. Reparasjoner og skifte av skadde tilkoblingsledninger må kun utføres av servicetekniker som har fått opplæring av oss. Er apparatet defekt, må du trekke ut kontakten eller slå av sikringen i sikringsskapet. Kontakt kundeservice.
- Fuktighet som trenger inn, kan forårsake elektrisk støt. Bruk ikke høytrykksspyler eller dampstråle til rengjøringen.
- Et defekt apparat kan forårsake elektrisk støt. Slå aldri på et defekt apparat. Trekk ut støpselet eller slå av sikringen i sikringsskapet. Kontakt kundeservice.
- Sprekker eller revner i glasskeramikken kan føre til elektrisk støt. Slå av / skru ut sikringen i sikringsskapet. Kontakt kundeservice.

Elektromagnetiske farer!

Dette apparatet oppfyller forskrifter om sikkerhet og elektromagnetisk kompatibilitet. Likevel bør ikke personer som har implantert pacemaker eller insulinpumpe oppholde seg i nærheten av dette

apparatet. Det er umulig å garantere at alle pacemakerne som finnes på markedet oppfyller gjeldende forskrifter om elektromagnetisk kompatibilitet, og det er derfor heller ikke mulig å garantere at det ikke vil oppstå interferens som kan føre til at disse ikke fungerer korrekt. Det er også mulig at personer med andre typer apparater, slik som høreapparater, kan oppleve noe ubehag.

Fare for skader!

Denne koketoppen er utstyrt med en ventilator som befinner seg i den nederste delen. Dersom det er en skuff under koketoppen, skal du ikke oppbevare små gjenstander eller papirer i den, da de kan bli sugd opp av ventilatoren og skade den eller forhindre avkjølingen.

Det bør være en avstand på minimum 2 cm mellom innholdet i skuffen og ventilatorens inntak.

Fare for skader!

- Ved tilberedning i vannbad kan kokesonen og kokekaret sprekke på grunn av overoppheting. Kokekaret i vannbadet skal ikke være i direkte kontakt med bunnen på kasserollen som er fylt med vann. Bruk bare varmebestandige kokekar.
- Gryter kan plutselig sprette opp på grunn av væske mellom bunnen av gryten og kokeplaten. Hold alltid kokeplater og grytebunner tørre.

Årsaker til skader

Obs!

- Kokekar med ru bunn kan lage riper i koketoppen.
- Sett aldri tomme kokekar på kokesonene. Det kan medføre skader.
- Ikke sett varme kokekar på bryterpanelet, indikatorsonen eller på kanten til koketoppen. Det kan føre til skader.
- Hvis tunge eller spisse gjenstander faller oppå kokeplaten, vil den kunne bli skadet.
- Aluminiumsfolie og plastbeholdere smelter hvis de settes på varme kokesoner. Bruk av beskyttelsesplater over koketoppen anbefales ikke.

Generelle betraktninger

I følgende tabell fremstilles skadene som er mest hyppige:

Skader	Årsak	Tiltak
Flekker	Matsøl	Matsøl fjernes umiddelbart med en glasskrape.
	Uegnede rengjøringsprodukter	Bruk kun rengjøringsprodukter som er egnet for koketoppen.
Riper	Salt, sukker og sand	Ikke bruk koketoppen som brett eller kjøkkenbenk.
	Kokekar med ru bunn lager riper i glasskeramikken	Kontroller kokekarene.
Misfarging	Uegnede rengjøringsprodukter	Bruk kun rengjøringsprodukter som er egnet for koketoppen.
	Kokekar som berører hverandre.	Løft kjeler og stekepanner når du flytter dem.
Avskalling	Sukker, substanser med en høy konsentrasjon av sukker	Matsøl fjernes umiddelbart med en glasskrape.

Beskyttelse av miljøet

Pakk ut apparatet og kast emballasjen i henhold til miljøvernforskriftene.

Miljøvennlig avfallsbehandling



Dette apparatet er merket i henhold til EU-direktivet som regulerer avfall fra elektriske og elektroniske apparater, WEEE 2002/96/EF. I dette direktivet finnes normene som gjelder for resirkulering og gjenbruk i hele Europa

Råd om energibesparelse

- Bruk alltid lokk som passer til kokekarene. Ved matlaging uten lokk firedobles energiforbruket. Bruk glasslokk for å kunne se ned i kjelen uten å måtte løfte av lokket.
- Bruk kokekar med tykk og plan bunn. En buet bunn øker energiforbruket.
- Diameteren til kokekarets bunn bør svare til størrelsen på kokesonen. Hvis ikke vil det sløses mye med energi. OBS: Produsenten vil normalt indikere kokekarets øverste diameter, så er denne normalt større enn diameteren på kokekarets bunn.

- Velg kokekar som har en størrelse som passer til mengden som skal tilberedes. Et stort, halvfullt kokekar bruker mye energi.
- Bruk lite vann. På denne måten sparer du energi, og i tillegg bevares grønnsakenes vitaminer og mineraler.
- Velg et nivå med lavere effekt.

Matlaging ved induksjon

Fordeler ved matlaging ved induksjon

Induksjonsoppvarming innebærer en radikal endring i forhold til tradisjonell oppvarming, da varmen genereres direkte i kokekaret. Derfor har den flere fordeler:

- Tidsbesparelse ved koking og steking; gjennom direkte oppvarming av kokekaret.
- Energibesparelse.
- Enklere rengjøring og vedlikehold. Sølte matrester brenner seg ikke så raskt fast.
- Varmekontroll og sikkerhet; koketoppen slås på eller av umiddelbart ved å bruke betjeningspanelet. Induksjonskokesonen stopper varmforsyningen dersom kokekaret fjernes uten at kokesonen slås av.

Egnede kokekar

Ferromagnetiske kokekar

Det er bare ferromagnetiske kokekar som kan brukes ved matlaging med induksjon, de kan være av følgende materiale:

- emaljert stål
- støpejern
- Spesialkar av rustfritt stål for induksjon.

For å vite om kokekarene er velegnet, må du kontrollere at de tiltrekkes av en magnet.

Andre kar som egner seg til induksjon

Det finnes andre spesielle kokekar for induksjon som ikke har fullstendig ferromagnetisk bunn.

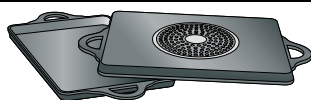

Ved bruk av store kar med et mindre ferromagnetisk område, varmes kun det ferromagnetiske området opp, og dermed kan varmfordelingen bli ujevn.

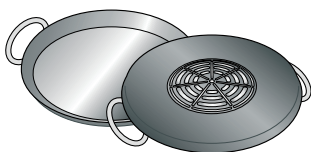

Karene som har et aluminiumsfelt i bunnen har et redusert magnetisk område, dermed kan varmeoverføringen være svakere og det kan oppstå problemer med deteksjon.

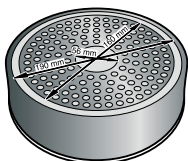

For å oppnå gode kokeresultater, anbefales det at karets magnetiske område tilpasses kokesonen. Hvis karet ikke detekteres i en kokesone, kan du prøve i en litt mindre kokesone.

Uegnete kokekar

Bruk aldri kokekar av:

- normalt tynt stål
- glass
- leirgryter
- kobber
- aluminium

Kokekarets bunn

Kokekarenes bunn kan ha innvirkning på jevnheten i resultatet av matlagingen. Kokekar som er fremstilt med materialer som gjør at varmen fordeles bedre, slik som "sandwich"-kokekar av rustfritt stål, fordeler varmen på en uniform måte, og du sparer dermed tid og energi.

Intet kokekar eller ikke egnet størrelse

Hvis det ikke plasseres noen kokekar på den valgte kokesonen, eller kokekaret ikke er av egnet material eller størrelse, vil nivået som vises i indikatoren til kokesonen blinke. Plasser korrekt kokekar slik at indikatoren slutter å blinke. Dersom det går mer enn 90 sekunder slås kokesonen automatisk av.

Tomme kokekar eller kokekar med tynn bunn

Varm ikke opp tomme kokekar, og ikke bruk kokekar med tynn bunn. Koketoppen er utstyrt med et internt sikkerhetssystem, men et tomt kokekar kan bli varmt så hurtig at funksjonen "automatisk deaktivering" ikke får tid til å reagere og kokekaret kan oppnå en meget høy temperatur. Kokekarets bunn kan til og med smelte og skade koketoppens overflate. Skulle dette skje må du ikke røre kokekaret og slå av kokesonen. Dersom koketoppen ikke fungerer når den er avkjølt må du kontakte vår tekniske service.

Detektering av kokekar

Hver kokesone har en minimumsgrense for detektering av kokekar og denne varierer avhengig av materialet som det aktuelle kokekaret er laget av. Derfor skal man bruke den kokesonen som passer best til kokekarets diameter.

Slik lærer du apparatet å kjenne

Disse instruksjonene gjelder for flere ulike koketopper. På side 2 ser du en generell oversikt over modellene med deres mål og ytterligere informasjon.

Bryterpanel

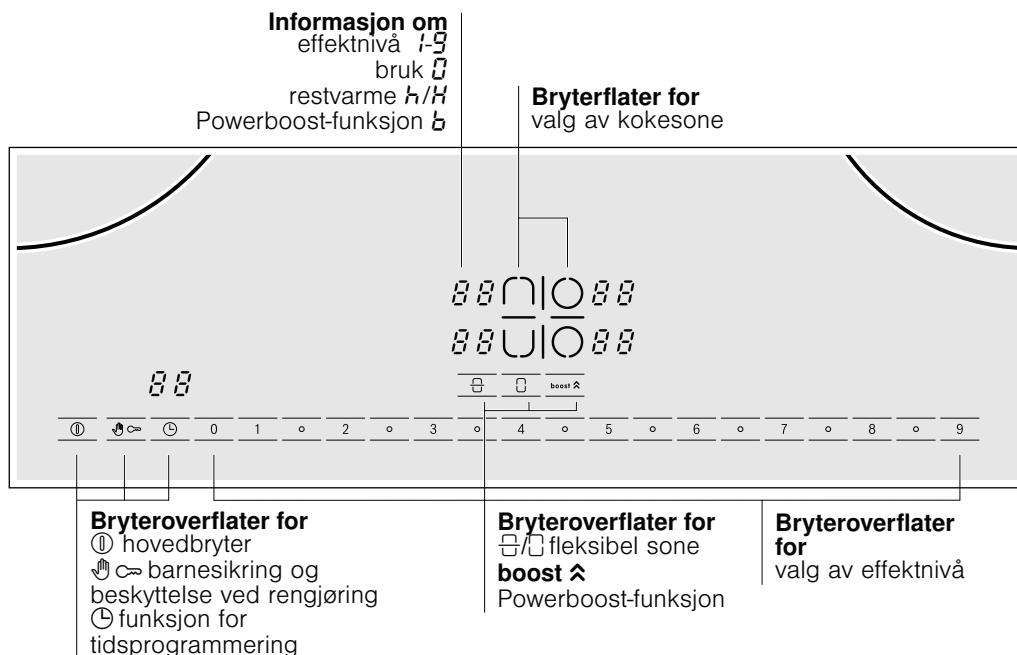

Bryteroverflater

Hvis du trykker på et symbol, vil den korresponderende funksjonen aktiveres.

Merknader

- Innstillingene vil ikke endres hvis du trykker på flere symboler samtidig. Du kan dermed rengjøre kontrollpanelet ved eventuelt matsøl.
- Sørg for at bryteroverflatene alltid holdes tørre. Fuktighet kan forringe funksjonaliteten.

Kokesonene

Kokesone	Aktivering og deaktivering
<input type="radio"/> Enkel kokesone	Bruk et kokekar av passende størrelse.
<input type="checkbox"/> Fleksibel sone	Se avsnittet "fleksibel sone"

Bruk kun kokekar som er egnet for induksjon, se avsnitt "Egnede kokekar".

Restvarmeindikator

Koketoppen er utstyrt med en restvarmeindikator for hver kokesone, som viser hvilke soner som fortsatt er varme. Unngå å røre kokesonen hvis indikatoren vises.

Selv om koketoppen er slått av, vil **h/H** fortsatt lyse mens kokesonen fortsatt er varm.

Hvis kokekaret tas bort fra kokesonen før den slås av, vil indikatoren **h/H** og valgt effektnivå vises vekselvis.

Programmering av koketoppen

Dette kapittelet beskriver hvordan en kokesone reguleres. I tabellen finner du effektnivåene og koketiden til ulike retter.

Slå av og på koketoppen

Slå av og på koketoppen med hovedbryteren.

Slik slår du på koketoppen: Trykk på symbolet **Ⓜ**. Indikatoren for hovedbryteren og indikatorene for kokesoner **○** lyser opp. Koketoppen er klar til å brukes.

Slik slår du av koketoppen: Trykk på symbolet **Ⓜ**. Indikatoren for hovedbryteren og indikatorene for kokesoner **○** slås av. Koketoppen er avslått. Restvarmeindikatoren vil fortsatt lyse helt til kokesonene er tilstrekkelig avkjølte.

Merk: Koketoppen slår seg automatisk av når alle kokesonene har vært avslått i mer enn 15 sekunder.

Justere kokesonen

Velg deretter ønsket innstilling med symbolene fra 1 til 9.



Effektnivå 1 = Minimumseffekt

Effektnivå 9 = Maksimumseffekt

Hvert effektnivå har et mellomnivå. Dette markeres med symbolet **○** i programmeringssonen.

Velg effektnivå.

Koketoppen må være slått på.

1. Trykk på symbolet  og  i respektiv sone.

Følgende indikator vises: .

2. Trykk deretter på symbolet for ønsket effektnivå.

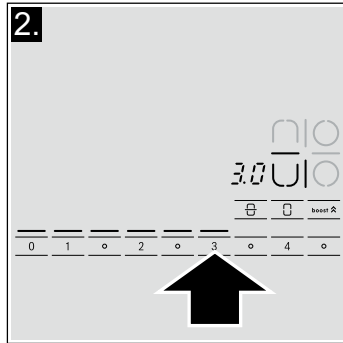
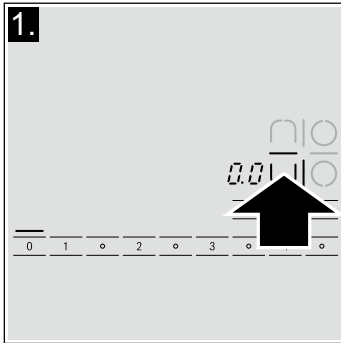

3. Endre effektnivået: velg kokesone og trykk deretter på symbolet for ønsket effektnivå. For å velge middels effekt trykk på symbolet  som befinner seg mellom symbolene for effektnivå.

Slå av kokesonen

Velg kokesone og trykk deretter på symbolet for ønsket effektnivå 0.

Merk: Hvis det ikke finnes noen kokekar på induksjonskokesonen, vil det valgte effektnivået blinke. Etter en stund vil kokesonen slås av.

Tabell over koketider

I tabellen som følger vises noen eksempler.

Koketidene avhenger av effektnivået, type, vekt og kvalitet til matvarene. Derfor vil det være variasjoner.

Effektnivåene har innvirkning på resultatet av kokingen.

Du må røre av og til hvis du varmer opp pureer, kremssupper og tykke sauser.

Bruk effektnivå 9 ved starten av kokingen.

	Effektnivå	Koketid i minutter
Smelte		
Sjokolade, sjokoladeglasur, smør, honning	1-1.5	-
Gelé	1-1.5	-
Varme opp og beholde varmen		
Gryteretter	1-2	-
Melk**	1.5-2.5	-
Pølser varmet opp i vann**	3-4	-
Tine og varme opp		
Dyppfrost spinat	2.5-3.5	5-15 min
Dyppfrost gulasj	2.5-3.5	20-30 min
Tilbered/kok på svak varme		
Potetboller	4.5-5.5*	20-30 min
Fisk	4 -5*	10-15 min
Hvit saus, f.eks. bechamel	1-2	3-6 min
Sauser som bearnaise og hollandaise	3-4	8-12 min
Koke, dampkoke, steke lett		
Ris (med dobbel mengde vann)	2-3	15-30 min
Ris med melk	2-3	25-35 min
Uskrellede poteter	4-5	25-30 min
Skrellede poteter med salt	4-5	15-25 min
Pasta	6 -7*	6-10 min
Gryteretter, supper	3.5-4.5	15-60 min
Grønnsaker	2.5-3.5	10-20 min
Dyppfryste grønnsaker	3.5-4.5	7-20 min
Tilberedt i trykkoker	4.5-5.5	-
Stue		
Kjøttroll	4-5	50-60 min
Stuing	4-5	60-100 min
Gulasj	3.5-4.5	50-60 min

* Koking uten lokk

** Uten lokk

	Effektnivå	Koketid i minutter
Stekte / bake med lite olje**		
Stekte og panerte kjøttfileter	6-7	6-10 min
Dypfryste fileter	6-7	8-12 min
Stekte og panerte koteletter	6-7	8-12 min
Biff (3 cm tykk)	7-8	8-12 min
Bryst (2 cm tykk)	5-6	10-20 min
Bryst, dypfrost	5-6	10-30 min
Stekt fisk og fiskefileter	5-6	8-20 min
Panert fisk og fiskefileter	6-7	8-20 min
Dypfrost panert fisk, f.eks. fiskepinner	6-7	8-12 min
Reker	7-8	4-10 min
Dypfryste retter, f.eks. wokretter	6-7	6-10 min
Pannekaker	6-7	stek én etter én
Omelett	3.5-4.5	stek én etter én
Stekte egg	5-6	3-6 min
Frityrsteke** (150-200 g per porsjon i 1-2 l olje)		
Dypfryste produkter, som f.eks. pommes frites, kyllingnuggets	8-9	stek én porsjon om gangen
Dypfryste kroketter	7-8	
Kjøttboller	7-8	
Kjøtt, f.eks. kyllingstykker	6-7	
Panert fisk eller fisk i øldeig	6-7	
Grønnsaker, sopp - panerte eller i øldeig, f.eks. sjampinjonger	6-7	
Bakevarer, f.eks. smultringer, frukt i øldeig	4-5	

* Koking uten lokk

** Uten lokk

Fleksibel sone

Den kan brukes som én enkel sone eller som to individuelle soner, avhengig av hva du har bruk for til enhver tid.

Bruk

Den består av flere induktorer som kontrolleres uavhengig av hverandre. Når sonen er i bruk, frakobles automatisk de induktorene som ikke er dekket av kar.

Råd for bruk av kar

For å sikre en god registrering og fordeling av varmen, anbefaler vi å sentrere karet så godt som mulig:

- i den øvre eller nedre delen i den fleksible sonen, når karet som brukes er mindre enn 13 cm. (se bilde)
- eller i en av de to midtre delene av den fleksible sonen, når karet er større enn 13 cm. (se bilde)

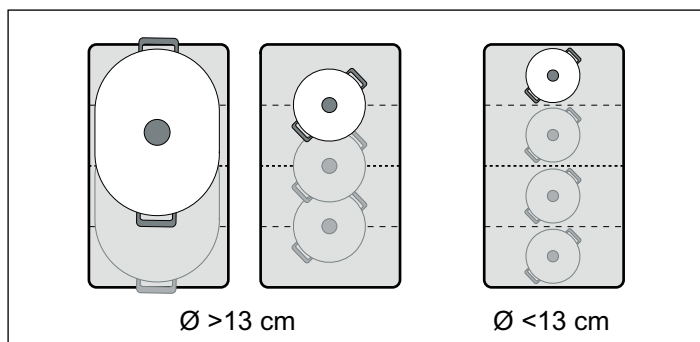



Hvis du bruker kar med ulik størrelse eller av ulikt materiale, kan det oppstå noen lyder eller vibrasjoner som på ingen måte vil påvirke kokesonens korrekte funksjon.

Som kokesone

Den fleksible sonen leveres fra fabrikken for å bli brukt som én enkelt kokesone.

Aktivere

Koketoppen må være slått på.

1. Velg fleksibel sone med symbolet  eller . Indikatoren  lyser.
2. Velg effektnivå med symbolene 0 til 9.
3. Endre effektnivå: Velg sone og trykk på respektivt symbol for ønsket effektnivå.

Legge til et nytt kar

Velg den fleksible sonen og trykk så på symbolet  for at karet skal bli registrert. Effektnivået som ble valgt tidligere, opprettholdes. Endre effektnivået med symbolene 0 til 9.

Deaktivere

Velg kokesone og trykk på symbolet 0.

Som to kokesoner

Den fleksible sonen kan brukes som to uavhengige kokesoner.

Aktivere

Koketoppen må være slått på.

1. Velg den fleksible sonen med symbolet U eller ∩, trykk så på symbolet □. Indikatoren lyser mellom symbolene U og ∩.
2. Velg ønsket kokesone ved hjelp av symbolet U eller ∩. Indikatoren □ lyser.
3. Velg effektnivå med symbolene 0 til 9.

Deaktivere

Velg kokesone og trykk på symbolet 0 Kokesonen slår seg av.

Indikasjoner

Når koketoppen slås av og så slås på igjen, vil den fleksible sonen på nytt brukes som én enkelt kokesone.

Barnesikring

Koketoppen kan beskyttes mot at den slås på ved et uhell for å forhindre at barn kan slå på kokesonene.

Aktivere og deaktivere barnesikringen

Koketoppen må være slått av.

Aktivere: trykk på symbolet ☞☞ og hold det inne i ca. 4 sekunder. Symbolet ☞ lyser i 4 sekunder. Koketoppen blokkeres.

Deaktivere: trykk på symbolet ☞☞ og hold det inne i ca. 4 sekunder. Barnesikringen er deaktivert.

Aktivere og deaktivere barnesikringen permanent

Med denne funksjonen, vil barnesikringen alltid slås på automatisk hver gang koketoppen slås av.

Aktivering og deaktivering

Se kapitlet "Grunninnstillinger".

Powerboost-funksjon

Med Powerboost-funksjonen kan du varme opp store mengder vann raskere enn med bruk av effektnivået 9.

Bruksbegrensninger

Denne funksjonen er tilgjengelig på alle kokeplater, så lenge ikke andre kokeplater i samme gruppe er i bruk, (se bilde). Hvis ikke, vil lyssignalet for valgte kokesone begynne å blinke b og 9, og kokesonen som benyttes, vil skifte effektnivået automatisk 9 uten at funksjonen aktiveres.

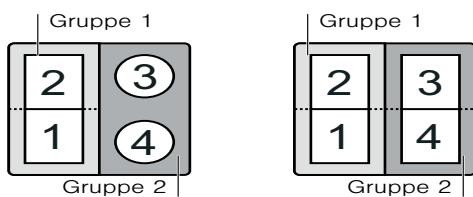

Aktivere

1. Velg en kokesone.
2. Trykk på symbolet **boost** ⚡. Funksjonen er nå aktivert.

Deaktivere

1. Velg en kokesone.
2. Trykk på symbolet **boost** ⚡. Powerboost-funksjonen er nå deaktivert.

Merk: I visse tilfeller kan funksjonen Powerboost deaktiveres automatisk for å beskytte de elektroniske komponentene inne i koketoppen.

Tidsprogrammering



Denne funksjonen kan brukes på to forskjellige måter:

- for å slå av en kokesone automatisk.
- som alarmklokke.

Slå av en kokesone automatisk

Still inn varighet for kokesonen. Kokesonen slår seg av automatisk når tiden er utløpt.

Slik programmerer du

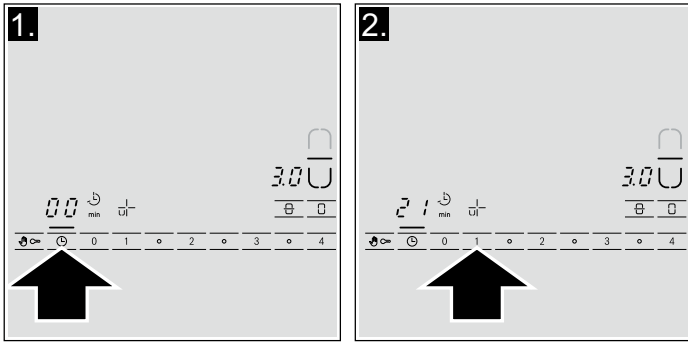

1. Velg kokesone og ønsket effekttrinn.
2. Trykk to ganger på symbolet . I indikatoren for funksjonen tidsprogrammering lyser  og .



3. Programmer tiden med symbolene fra **1** til **9**.

Koketiden starter.



Når tiden er løpt ut

Når tiden er løpt ut, vil kokesonen slås av. Et varselsignal høres, i kokesonen vises  og i den visuelle indikasjonen til tidsprogrammeringsfunksjonen vises  i 10 sekunder.

Ved å trykke på symbolet , slukkes indikatorene og lydsignalet opphører.

Endre eller nullstille tiden

Velg kokesone og trykk deretter to ganger på symbolet .

Indikatorene  vises og .

Endre den innstilte tiden med symbolene **1** til **9** og trykk **0** for å kansellere innstillingen.

Merknader



- Dersom du har stilt inn tiden, vil du se denne tiden i displayet. Dersom du ønsker å se gjenstående tid for en spesifikk kokesone, velg sonen og trykk to ganger på symbolet .
- Dersom du har programmert flere kokesoner, vises alltid varigheten i den valgte kokesonen.
- Du kan stille inn en koketid på inntil 99 minutter.

Automatisk tidsinnstiller

Med denne funksjonen kan du velge ønsket koketid for alle kokesonene. Når du har slått på en kokesone, vil den valgte koketiden forløpe. Når hele koketiden er forløpt, vil kokesonen slå seg av automatisk.

Du finner instruksjoner om hvordan man aktiverer tidsinnstilleren i kapittelet "Grunninnstillinger".



Merk: Du kan endre eller annullere koketiden i en sone:

Trykk flere ganger på symbolet  til indikatoren  til ønsket kokesone lyser. Endre varigheten med symbolene **1** til **9** eller deaktivert med symbolet **0**.



Timer

Komfyrens timer kan programmeres med en koketid på inntil 99 minutter. Den er ikke avhengig av andre innstillinger. Denne funksjonen vil ikke automatisk slå av kokesonene.



Slik programmerer du

1. Trykk på symbolet . Indikatoren  lyser. I displayet til tidsprogrammeringsfunksjonen lyser .
2. Still inn ønsket tid med symbolene **1** til **9**. Etter noen sekunder begynner tiden å løpe.

Når tiden er løpt ut

Når tiden er løpt ut høres et lydsignal. I displayet til funksjonen tidsprogrammering vises  og . Etter du har trykk på symbolet  slår indikasjonene seg av.

Endre eller nullstille tiden

Trykk på symbolet , indikatoren  vil lyse.

Endre tiden med symbolene **1** til **9** eller trykk **0** for å kansellere tidsinnstillingen.

Funksjon for beskyttelse ved rengjøring

Hvis du rengjør bryterpanelet mens koketoppen er slått på, kan innstillingene endres.

For å unngå dette har koketoppen en funksjon for beskyttelse ved rengjøring. Trykk på symbolet . Et signal høres.

Bryterpanelet blokkeres i 35 sekunder. Du kan nå rengjøre bryterpanelets overflate uten å risikere å endre innstillingene.

Merk: Blokkeringen har ingen innvirkning på hovedbryteren. Du kan slå av koketoppen når som helst.

Automatisk tidsbegrensning

Når en kokesone er i bruk over lang tid og det ikke foretas noen justeringer, aktiveres den automatiske tidsbegrensningen.

Kokesonen varmer ikke lenger. I displayet til kokesonen blinker vekselvis **FB** og restvarmeindikatoren **h/h**.

Ved å trykke på hvilket som helst symbol, slås indikatoren av. Du kan nå stille inn kokesonen på nytt.

Når den automatiske tidsbegrensningen aktiveres, innstilles denne i henhold til valgt effektnivå (fra 1 til 10 timer).

Grunninnstillinger

Apparatet har diverse grunninnstillinger. Disse kan justeres for å tilpasses brukerens behov.

Indikator	Funksjon
c 1	Permanent barnesikring 0 Deaktivert.* 1 Aktivert.
c 2	Lydsignaler 0 Bekreftelsessignal og feilsignal deaktivert. 1 Bare bekræftelsessignal deaktivert. 2 Alle signalene er deaktivert.*
c 5	Automatisk tidsinnstiller 0 Slått av.* 1-99 Tid til automatisk frakopling.
c 6	Varighet til varselsignalet til tidsprogrammeringsfunksjonen 1 10 sekunder*. 2 30 sekunder. 3 1 minutt.
c 7	Power-Management-funksjon 0 = Deaktivert.* 1 = 1000 W. minimumseffekt. 1. = 1500 W. 2 = 2000 W. ... 9 eller 9. = koketoppens maksimumseffekt.
c 9	Tiden for valg av kokesone 0 Ubegrenset: den sist programmerte kokesonen forblir valgt.* 1 Begrenset: Kokesonen er bare valgt i 10 sekunder.
c 0	Tilbake til de automatiske innstillingene. 0 Personlige innstillinger.* 1 Tilbake til fabrikkinnstillingene.

*Fabrikkinnstilling

Tilgang til grunninnstillingene

Koketoppen må være slått av.

1. Slå på koketoppen med hovedbryteren.
2. I løpet av de neste 10 sekundene, må du trykke på symbolet  og holde det inne i 4 sekunder.

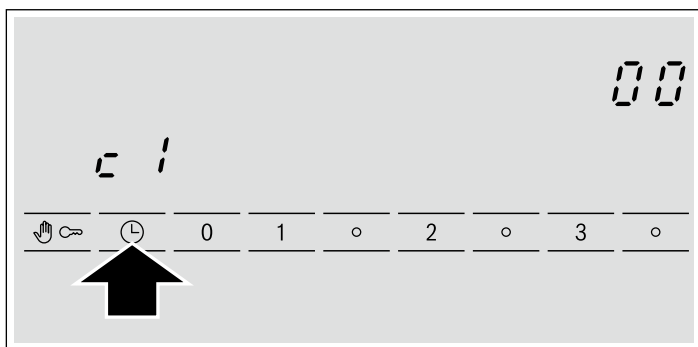

Til venstre på skjermen ser du **c 1** og til høyre **00**.

3. Trykk på symbolet  til indikatoren for ønsket funksjon vises.

4. Velg deretter ønsket innstilling med symbolene fra **0** til **9**.

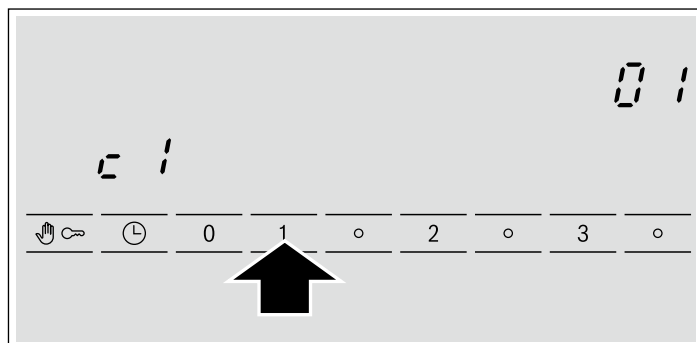

5. Trykk på symbolet  og hold det inne i mer enn 4 sekunder. Innstillingene er nå korrekt lagret.

Gå ut av grunninnstillinger

Slå av koketoppen med hovedbryteren.

Vedlikehold og rengjøring

I dette kapittelet gir vi råd og veiledning som kan hjelpe deg til å oppnå optimal rengjøring og vedlikehold av koketoppen

Koketopp

Rengjøring

Rengjør koketoppen etter bruk. På denne måten unngår du fastbrente matrester. Koketoppen må ikke rengjøres før den er tilstrekkelig kald.

Bruk kun rengjøringsprodukter som er egnet for koketopper. Følg instruksjonene på produktets emballasje.

Bruk aldri:

- Slipende rengjøringsprodukter
- Aggressive rengjøringsmidler som spray for komfyrer og flekkjernere
- Skuresvamper
- Høytrykksspyler eller damprensere

Glasskrape

Fjern rester, som sitter fast, med en glasskrape.

1. Fjern glasskrapens beskyttelse
2. Rengjør koketoppens overflate med skrapebladet.

Ikke bruk glasskrapens deksel for å rengjøre koketoppens overflate, du kan ripe den opp.

Fare for personskader!

Skrapebladet er svært skarpt. Vær forsiktig så du ikke skjærer deg. Bruk dekselet som beskytter bladet, når skrapen ikke er i bruk. Skift ut bladet straks dersom det er skadet.

Vedlikehold

Bruk et tilsetningsstoff for å vedlikeholde og beskytte koketoppen. Følg de råd og anvisninger som står på produktets emballasje.

Koketoppens ramme

For å unngå skader på koketoppens ramme bør du følge disse anvisningene:

- Bruk kun varmt vann med litt såpe
- Bruk aldri skarpe eller grove produkter
- Bruk ikke glasskrapen

Reparasjon

Feil skyldes ofte små detaljer. Før du kontakter teknisk service, bør du ta følgende råd og veiledning i betraktning.

Indikator	Problem	Tiltak
ingen	Strømtilførselen er avbrutt. Tilkoblingen av apparatet er ikke gjort i samsvar med tilkoblingskjemaet. Feil på elektronisk system.	Kontroller ved hjelp av andre elektriske apparater om det har forekommet et strøbrudd. Kontroller at apparatet er tilkoblet i henhold til tilkoblingskjemaet. Hvis ovenstående kontroller ikke løser problemet skal du kontakte teknisk service.
<i>E</i> blinker	Bryterpanelet er fuktig eller det står en gjenstand oppå det.	Tørk av bryterpanelet eller fjern gjenstanden.
<i>E_r</i> + nummer / <i>d</i> + nummer / <i>E</i> + nummer	Feil på elektronisk system.	Koble koketoppen fra strømmettet. Vent ca. 30 sekunder og prøv å koble til på nytt.*
<i>F0</i> / <i>F9</i>	Det har oppstått en intern funksjonsfeil.	Koble koketoppen fra strømmettet. Vent ca. 30 sekunder og prøv å koble til på nytt.*
<i>F2</i>	Det elektroniske systemet er overopphetet og har slått av den korresponderende kokesonen.	Vent til det elektroniske systemet er tilstrekkelig avkjølt. Trykk så på hvilket som helst symbol på koketoppen.*
<i>F4</i>	Det elektroniske systemet er overopphetet og har slått av alle kokesonene.	
<i>U1</i>	Feil spenning, utenfor grensene for normal funksjon.	Ta kontakt med strømleverandøren.
<i>U2</i> / <i>U3</i>	Kokesonen er overopphetet og har slått seg av for å beskytte kjøkkenbenken.	Vent til det elektroniske systemet er tilstrekkelig avkjølt og slå det på igjen.

* Hvis indikatoren fortsatt lyser, må du ta kontakt med teknisk service.

Ikke plasser varme kokekar på bryterpanelet.

Normal støy ved bruk av apparatet

Induksjonsteknologien er basert på utviklingen av elektromagnetiske felt som gjør at det genereres varme direkte i kokekarets bunn. Avhengig av kokekarets konstruksjon, kan disse feltene forårsake noe lyd eller vibrasjoner som beskrevet nedenfor:

En dyp summing som i en transformator

Denne lyden oppstår ved matlaging med høy effekt. Grunnen til dette er mengden energi som overføres fra koketoppen til kokekaret. Denne lyden forsvinner eller blir svakere når man reduserer effekten.

En svak plystrelyd

Denne lyden oppstår når kokekaret er tomt. Denne lyden forsvinner når man tar vann eller mat i kokekaret.

Knitring

Denne lyden oppstår i kokekar som består av forskjellig materiale i ulike sjikt. Lyden skyldes vibrasjonene som oppstår i kontaktflatene til de forskjellige sjiktene. Denne lyden kommer fra kokekaret. Mengden og matlagingsmetoden kan variere.

Høy plystrelyd

Disse lydene oppstår hovedsakelig i kokekar som består av forskjellige materialer i ulike sjikt, når de brukes med maksimal effekt og samtidig på to kokesoner. Denne plystrelyden forsvinner eller blir mindre når effekten reduseres.

Støy fra ventilatoren

For at det elektroniske systemet skal fungere korrekt, må koketoppen fungere under kontrollert temperatur. Derfor er koketoppen utstyrt med en ventilator som starter automatisk etter hver målt temperatur gjennom de forskjellige effekttrinnene. Ventilatoren vil også fortsette å fungere etter at koketoppen er slått av, dersom temperaturen fremdeles er for høy.

Lydene som beskrives her er normale og utgjør en del av induksjonsteknologien og de skal ikke betraktes som en feil.

Kundeservice

Hvis apparatet må repareres, står kundeservice til disposisjon.

E-nummer og FD-nummer:

Når du tar kontakt med kundeservice, må du alltid oppgi produktnummer (E-nr.) og produksjonsnummer (FD-nr.) for apparatet. Typeskiltet med numrene finner du på apparatpasset.

Vær klar over at det vil påløpe kostnader ved besøk av servicetekniker på grunn av feilbetjening også under garanti tiden.

Kontaktadressene til alle land finnes i den vedlagte fortegnelsen over kundeservice.

Reparasjonsoppdrag og rådgivning ved feil

N 22 66 06 00

Du kan stole på produsentens kompetanse. Da kan du være sikker på at reparasjonen utføres av en kvalifisert servicetekniker som bruker originale reservedeler til å reparere husholdningsapparatet ditt.

Säkerhetsanvisningar 39
 Orsaker till skador 41
Miljöskydd 41
 Miljövänlig avfallshantering 41
 Råd för energibesparing 41
Induktionstillagning 42
 Fördelar med induktionstillagning 42
 Lämpliga kokkärl 42
Första kontakt med apparaten 43
 Manöverpanelen 43
 Kokzonerna 43
 Indikator för restvärme 43
Programmering av spishällen 43
 Sätt på och stäng av spishällen 43
 Ställa in kokzon 43
 Tillagningstabell 44
Flexibel zon 45
 Som en kokzon 46
 Som två kokzoner 46
Barnspärr 46
 Sätta på och stänga av barnsäkerhetsspärren 46
 Aktivera och avaktivera barnsäkerhetsspärren 46

Funktionen Powerboost 46
 Användningsbegränsningar 46
 Aktivering 46
 För avaktivering 46
Tidsprogrammering 47
 Stänga av en kokzon automatiskt 47
 Automatisk timer 47
 Äggklocka 47
Funktionen rengöringsspärr 47
Avstängningsautomatik 47
Grundinställningar 48
 Sök åtkomst till grundinställningarna 48
Skötsel och rengöring 49
 Spishäll 49
 Spishällens ram 49
Reparation av tekniska fel 49
 Normalt ljud under apparatens funktion 50
Service 50

Utförligare information om produkter, tillbehör, reservdelar och service hittar du på Internet: www.bosch-home.com och onlineshop: www.bosch-eshop.com

Säkerhetsanvisningar

Läs anvisningen noggrant! Spara bruks- och monteringsanvisningen för framtida bruk och eventuella kommande ägare.

Kontrollera apparaten efter uppäckning. Anslut inte en transportskadad apparat. Kontakta kundtjänst och lämna skriftlig anmälan, i annat fall förfaller rätten till ersättning.

Vid installation måste de medföljande monteringsanvisningarna följas.

Enheten är bara avsedd för normalt hemmabruk. Enheten är bara avsedd för tillagning av mat och dryck. Håll enheten under uppsikt vid användning. Använd bara enheten inomhus.

Enheten är inte avsedd för användning med extern timer eller fjärrkontroll.

Barn under 8 år och personer med begränsade fysiska, sensoriska eller mentala färdigheter, eller som saknar erforderliga erfarenheter eller kunskaper, får endast använda enheten under överinseende av en annan person som ansvarar för säkerheten eller om de får lära sig hur man använder enheten säkert och vilka risker som finns.

Låt inte barn leka med enheten. Barn som ska rengöra eller använda enheten bör vara över 8 år, och då endast under uppsikt.

Barn under 8 år bör hållas på avstånd från både enheten och anslutningskabeln.

Brandrisk!

- Varma oljor och fetter kan snabbt börja brinna. Lämna aldrig varma oljor och fetter utan uppsikt. Släck inte elden med vatten. Slå av kokzonen. Kväv elden med ett lock, brandfilt eller liknande.
- Kokzonerna blir mycket varma. Lägg aldrig brännbara föremål på hällen. Förvara inget på hällen.
- Enheten blir varm. Förvara aldrig brännbara föremål eller sprayflaskor i lådan direkt under hällen.
- Hällen slår av sig själv och fungerar inte sedan. Den kan slå på senare av misstag. Slå av automatsäkringen eller skruva ur proppen i proppskåpet. Kontakta service.

Risk för brännskador!!

- Det blir mycket varmt på och runt kokzonerna. Ta aldrig på de heta ytorna. Håll barnen borta.
- Kokzonen blir varm, men indikeringen fungerar inte. Slå av automatsäkringen eller skruva ur proppen i proppskåpet. Kontakta service.
- Föremål av metall blir snabbt mycket varma om de ligger på hällen. Lägg aldrig metallföremål som knivar, gafflar, skedar och lock direkt på hällen.
- Slå alltid av hällen med huvudströmbrytaren efter varje användning. Vänta inte på att hällen slås av automatiskt då kärl inte finns.

Risk för stötar!!

- Reparationer som inte är fackmässigt gjorda är farliga. Det är bara servicetekniker utbildade av tillverkaren som får göra reparationer och byta skadade anslutningar. Är enheten trasig, dra ur sladden eller slå av säkringen i proppskåpet. Kontakta service!
- Risk för stötar om fukt tränger in! Använd aldrig högtryckstvätt eller ångrengöring!
- En trasig enhet innebär risk för stötar. Slå aldrig på en trasig enhet. Dra ur sladden eller slå av säkringen i proppskåpet. Kontakta service!
- Sprickor och hack i glaskeramiken innebär risk för stötar. Slå av automatsäkringen eller skruva ur proppen i proppskåpet. Kontakta service.

Faror med elektromagnetism!

Denna apparat överensstämmer med normerna för säkerhet och elektromagnetisk överensstämmelse. Trots det, ska personer som har en pacemaker eller insulinpump avstå från att använda apparaten. Det är omöjligt att garantera att 100 % av sådana anordningar som finns på marknaden uppfyller de gällande bestämmelserna för elektromagnetisk kompatibilitet och att de inte producerar störningar som kan påverka dess korrekta funktion. Dessutom är det möjligt att personer med en annan typ av anordningar, som hörselapparater, upplever obehag.

Risk för fel!

Hällen är utrustad med en fläkt nertill. Om det finns en låda under spishällen, ska du inte förvara små föremål eller pappersföremål i den, eftersom de vid en eventuell insugning, kan förstöra fläkten eller negativt påverka dess effekt.

Mellan lådans innehåll och fläktens inlopp ska du lämna ett minimiavstånd på 2 cm.

Orsaker till skador

Obs!

- Kockkärl med skrovlig botten kan repa spishällen.
- Placera aldrig tomma kärl på kokzonerna. De kan skadas.
- Placera inte varma kärl ovanpå manöverpanelen, indikatorzonerna eller spishällens ram. De kan skadas.

Risk för skador!

- Vid tillagning i vattenbad kan både hällen och kärlet spricka på grund av överhettning. Det kärl som sänks ned i vattnet får inte vidröra botten i det vattenfyllda kärlet. Använd endast värmetåliga kärl.
- Vätska mellan kokzon och kastrull kan få den att plötsligt hoppa till. Se till så att kokzon och kastrullbotten är torra.

- Om hårda eller spetsiga föremål faller på spishällen kan de leda till skador.
- Aluminiumfolie och plastkärl smälter om de placeras på en varm kokzon. Vi rekommenderar inte användning av skyddsplåtar på spishällen.

Allmän vy

I följande tabell indikeras de vanligaste skadorna:

Skador	Orsak	Åtgärd
Fläckar	Spill	Ta omedelbart bort livsmedel som spills med en glasskrapa.
	Olämpliga rengöringsprodukter	Använd endast rengöringsprodukter som är avsedda för spishällar.
Repor	Salt, socker och sand	Använd inte spishällen som bricka eller bänkskiva.
	Den skrovliga undersidan av kärlen kan skada glaskeramiken	Kontrollera kockkärlen.
Missfärgningar	Olämpliga rengöringsprodukter	Använd endast rengöringsprodukter som är avsedda för spishällar.
	Kärlens yta	Lyft på grytor och stekpannor för att byta plats på dem.
Matthet	Socker, ämnen med ett högt socker-innehåll	Ta omedelbart bort livsmedel som spills med en glasskrapa.

Miljöskydd

Packa upp apparaten och se till att förpackningsmaterialet återvinns på miljövänligt sätt.

Miljövänlig avfallshantering



Denna apparat överensstämmer med bestämmelserna i direktivet för elektriska och elektroniska apparater WEEE 2002/96/EU. Direktivet upprättar ett ramverk för återvinning och återanvändning av elektriska apparater inom hela Europa

Råd för energibesparing

- Sätt alltid rätt lock på kockkärlen. Vid matlagning utan lock fyrdubblas energiförbrukningen. Använd ett glaslock för att kunna se rätten utan att behöva lyfta på locket.
- Använd kockkärl med tjock och plan botten. En ojämn botten ökar energiförbrukningen.
- Kockkärlens diameter bör överensstämma med kokzonens storlek. Annars uppstår en energislösning. Observera: Tillverkare av kockkärl anger ofta en viss diameter för kockkärl. Detta mått är i allmänhet större än botten diameter.
- Välj kockkärl med en storlek som är anpassad till mängden livsmedel som ska tillagas. Ett stort kockkärl som bara är halvfyllt förbrukar mycket energi.
- Använd inte för mycket vatten. På så sätt sparar man energi och alla vitaminer och mineralier i grönsakerna bibehålls.
- Välj en lägre effektläge.

Induktionstillagning

Fördelar med inductionstillagning

Induktionstillagning förutsätter en radikal förändring gentemot traditionella uppvärmningstyper och värmen genereras direkt i kokkärlet. Därför har den många fördelar:

- Tidsbesparing vid tillagning och stekning; uppvärmning direkt av kokkärlet.
- Man sparar energi.
- Lättare skötsel och rengöring. Mat som kokar över bränns inte vid så snabbt.
- Värme- och säkerhetskontroll; hällen tillför eller stänger av strömmen omedelbart då du trycker på kontrollen. Induktionskokzonen gör att värmen kan fördelas om man tar bort kokkärlet utan att först ha stängt av zonen.

Lämpliga kokkärl

Ferromagnetiska kokkärl

Endast lämpliga kokkärl för inductionstillagning med ferromagnetiska kärl, får användas om de består av:

- emaljerat stål
- gjutjärn
- specialkärl för inductionstillagning av rostfritt stål.

För att ta reda på om kokkärlen är lämpliga, kontrollera att de dras till magneten.

Andra kärl som lämpar sig för inductionstillagning

Det finns andra typer av specialkärl för inductionstillagning vars botten inte är helt ferromagnetisk.

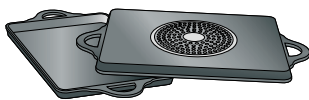

Då du använder stora kokkärl med en mindre ferromagnetisk diameter, värms endast det ferromagnetiska området, vilket innebär att värmefördelningen kanske inte blir jämn.

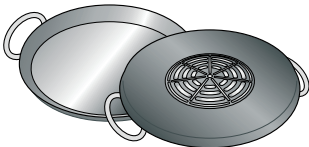

Kärl med inlägg av aluminium i basen reducerar det ferromagnetiska området, vilket innebär att den tillförda värmen kan bli mindre eller leda till detekteringsproblem.

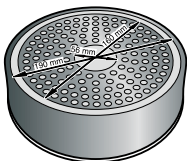

För att uppnå goda kokresultat, rekommenderas det att kärlets ferromagnetiska diameter ska anpassas till kokzonens storlek. Om kärlet inte har detekterat någon kokzon, kontrollera det på en zon med en lite mindre diameter.

Olämpliga kokkärl

Använd aldrig kokkärl av:

- normalt tunt stål
- glas
- lergods
- koppar
- aluminium

Egenskaper för kokkärlets botten

Egenskaperna för kokkärlets botten kan påverka tillagningens jämnhet. Kokkärl som tillverkas av material som hjälper att sprida värmen, som "sandwich"-kärl av rostfritt stål som fördelar värmen jämt och spar både tid och energi.

Inget kokkärl eller kokkärl av olämplig storlek

Om du inte placerar ett kärl i kokzonen som valts eller om den inte är lämplig när det gäller material eller storlek, börjar tillagningsläget att blinka på displayen för kokzonen. Placera ett lämpligt kokkärl i zonen för att den ska sluta blinka. Om det går mer än 90 sekunder, slöcknar tillagningszonen automatiskt.

Tomma kokkärl eller kärl med en tunn botten

Värm inte upp tomma kokkärl och använd inte kokkärl med en tunn botten. Kokhällen är utrustad med ett invändigt säkerhetssystem, men ett tomt kokkärl kan värmas så snabbt att funktionen "automatisk avaktivering" inte har tid att reagera och kan höja temperaturen avsevärt. Kokkärlets botten kan skrapa och skada hällens glasyta. I så fall ska du inte vidröra kokkärlet utan stänga av kokzonen. Om den inte fungerar efter avkylning, kontakta Serviceavdelningen.

Kokkärlsdetektering

Varje kokzon har en minsta kärldetekteringsgräns som varierar enligt kokkärlets material. Därför ska du använda kokzonen som bäst passar kokkärlets diameter.

Första kontakt med apparaten

Dessa användningsinstruktioner gäller olika spishällar. På sidan 2 visas en allmän vy över modellerna med information om åtgärder.

Manöverpanelen

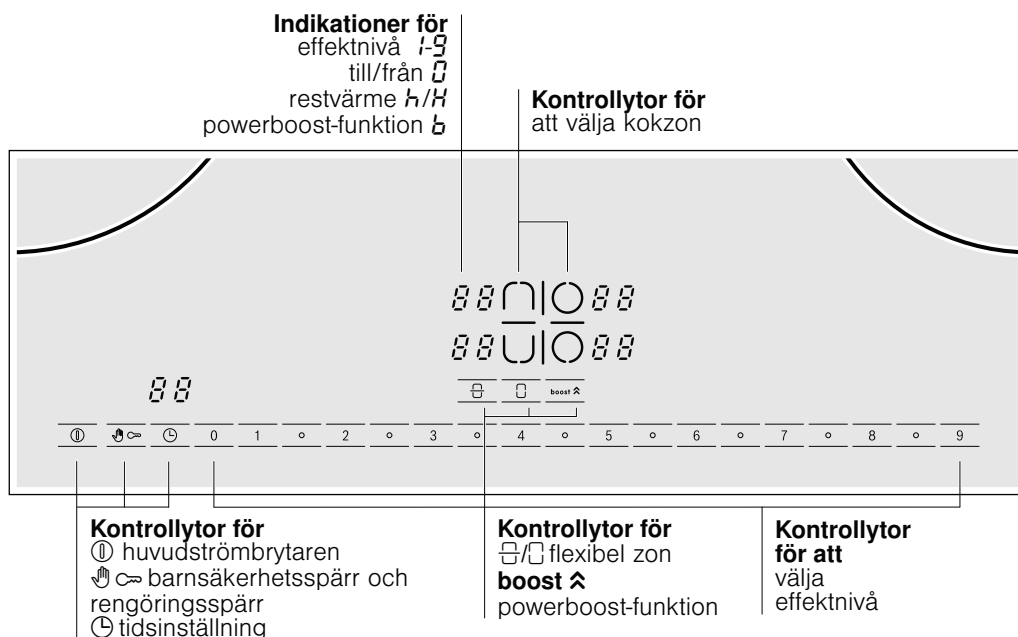

Kontrolllytor

Då du vidrör en sensor, aktiveras motsvarande funktion.

Anvisningar

- Inställningarna ändras inte då du vidrör flera symboler samtidigt. Det gör att man kan rengöra programmeringszonen om livsmedlen kokar över.
- Se till att kontrolllytorna alltid är torra. Vätska och fukt kan göra så att hällen inte fungerar som den ska.

Kokzonerna

Kokzon	Aktivera och avaktivera
<input type="radio"/> Enkel kokzon	Använd ett kokkärl av lämplig storlek.
<input type="checkbox"/> Flexibel zon	Se avsnittet "flexibel zon"

Använd endast kärl som lämpar sig för induktionstillagning, se bilagan "Lämpliga kärl".

Indikator för restvärme

Hällen är utrustad med en indikator för restvärme i varje kokzon och den visar vilka som fortfarande är varma. Rör inte vid kokzonen när indikatorn visas.

Även om hällen är avstängd, lyser h/H, så länge som kokzonen är varm.

Då du drar tillbaka kärlet innan kokzonen har stängs av visas växelvis indikatorn h/H och den valda effektlägen.

Programmering av spishällen

I detta kapitel beskrivs hur en kokzon ställs in. I tabellen visas effektlägen och tillagningstider för olika rätter..

Sätt på och stäng av spishällen

Man sätter på och stänger av spishällen med huvudströmbrytaren.

Påsättning: Tryck på symbolen ①. Indikatorn på huvudströmbrytaren och kokzonernas indikatorer 0 tänds. Spishällen är nu klar för användning.

Avstängning: Tryck på symbolen ①. Huvudströmbrytarens och kokzonernas indikatorer 0 släcks. Spishällen är avstängd.

Indikatorn för restvärme fortsätter att lysa tills kokzonerna har svalnat tillräckligt mycket.

Anvisning: Spishällen kopplas ifrån automatiskt när alla kokzoner har varit avstängda i mer än 15 sekunder.

Ställa in kokzon

Välj önskad effektnivå med symbolerna 1-9.

Effektnivå 1 = lägsta effekt

Effektnivå 9 = högsta effekt

Varje effektnivå har en mellannivå. Den här nivån är markerad med symbolen o på inställningsytan.

Välj effektläge

Spishällen ska vara på.

1. Tryck på symbolen  och  i respektive zon.

Indikatorn  visas.

2. Tryck därefter på symbolen för önskad effektnivå.

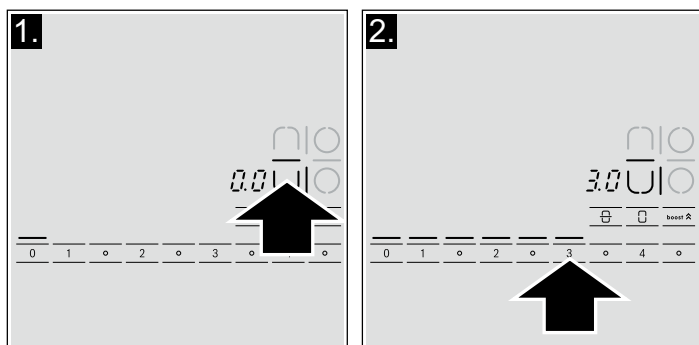

3. Ändra effektnivå: Välj kokzon och tryck därefter på symbolen för önskad effektnivå. För att välja ett mellanläge, tryck på symbolen  som finns bland symbolerna för effektnivå.

Stäng av kokzonen

Välj kokzon och tryck därefter på symbolen för effektnivå 0.

Anvisning: Om inget kokkärl placeras på induktionszonen kommer det valda läget att blinka. Efter en tid så stängs kokzonen av.

Tillagningstabell

I nedanstående tabell visas några exempel.

Tillagningstiden beror på effektläge, typ, vikt och kvalitet för livsmedlen som används. Därför varierar den.

effektlägena påverkar tillagningsresultatet.

Ta ibland bort kärlen när du värmer puréer, redde soppor och såser.

Använd effektläge 9 för att starta tillagningen.

	Effektnivå	Tillagningstid i minuter
Smälta		
Choklad, chokladglasyr, smör, honung	1-1.5	-
Gelatin	1-1.5	-
Värma och hålla varm		
Soppa (t. ex. linssoppa)	1-2	-
Mjök**	1.5-2.5	-
Kokt korv**	3-4	-
Tina och värma		
Djupfrost spenat	2.5-3.5	5-15 min.
Djupfrost gulasch	2.5-3.5	20-30 min.
Tillaga på låg värme, sjuda		
Potatisknödel	4.5-5.5*	20-30 min.
Fisk	4-5*	10-15 min.
Vit sås, t.ex. bechamelsås	1-2	3-6 min.
Emulgerade såser, t.ex. bearnaisesås och hollandaisesås	3-4	8-12 min.
Koka, ångkoka, fräsa		
Ris (med dubbelt så mycket vatten)	2-3	15-30 min.
Risgrynsgrot	2-3	25-35 min.
Oskalad potatis	4-5	25-30 min.
Skalad potatis med salt	4-5	15-25 min.
Pasta	6-7*	6-10 min.
Gryta, soppor	3.5-4.5	15-60 min.
Grönsaker	2.5-3.5	10-20 min.
Grönsaker, djupfrysta	3.5-4.5	7-20 min.
Kokta i tryckkokare	4.5-5.5	-
Steka under lock		
Köttstek	4-5	50-60 min.
Kalops	4-5	60-100 min.
Gulasch	3.5-4.5	50-60 min.

* Tillagning utan lock

** Utan lock

	Effektnivå	Tillagningstid i minuter
Steka/friter med lite olja**		
Biff, utan tillsatser eller panerad	6-7	6-10 min.
Biff, djupfrost	6-7	8-12 min.
Kotlett, utan tillsatser eller panerad	6-7	8-12 min.
Biff (3 cm tjock)	7-8	8-12 min.
Kycklingbröst (2 cm tjockt)	5-6	10-20 min.
Kycklingbröst, djupfrost	5-6	10-30 min.
Fisk och fisk i bitar eller skivor, utan marinad	5-6	8-20 min.
Fisk, hel eller filé, panerad	6-7	8-20 min.
Fisk, panerad och djupfrost, t.ex. fiskpinnar	6-7	8-12 min.
Scampi, Garnelen	7-8	4-10 min.
Djupfrysta rätter, t.ex. sautéer	6-7	6-10 min.
Crepes	6-7	steka en åt gången
Omeletter	3.5-4.5	steka en åt gången
Stekt ägg	5-6	3-6 min.
Steka** (150-200 g per portion i 1-2 liter olja)		
Djupfrysta produkter, t.ex. pommes frites, kycklingbitar	8-9	friter en portion åt gången
Djupfrysta kroketter	7-8	
Knödel/dumplings	7-8	
Kött, t.ex. kycklingbitar	6-7	
Panerad fisk eller fisk i frituremet	6-7	
Grönsaker, svamp, panerade eller i frituremet, t.ex. champinjoner	6-7	
Efterrätter, t.ex. friterade sötsaker, frukt i frituremet	4-5	

* Tillagning utan lock

** Utan lock

Flexibel zon

Du kan efter behov använda zonen som en enda kokzon eller som två individuella kokzoner.

Funktion

Den består av olika induktorer som kontrolleras individuellt. När zonen är igång avaktiveras de induktorer som det inte står något kokkärl på automatiskt.

Rekommendationer för användning av kokkärl

För att garantera en god upptäckt och fördelning av värme rekommenderar vi dig att centrera kokkärlet ordentligt:

- på den övre eller undre delen av den flexibla zonen, när kokkärlet som används är mindre än 13 cm (se bild)
- eller en av de två halvorna av den flexibla zonen, om kokkärlet är större än 13 cm (se bild).

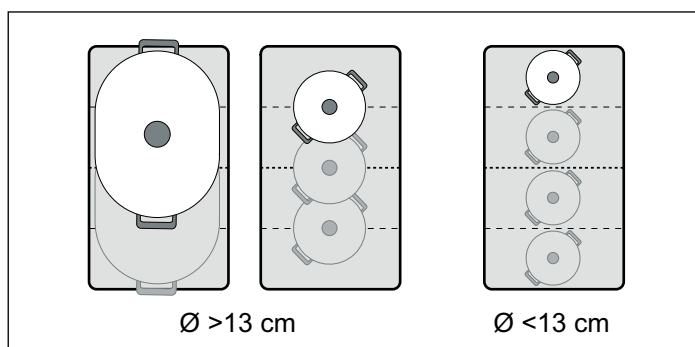

Då du använder två kokkärl med olika storlek eller kärl som består av olika material, kan vissa ljud eller vibrationer uppstå, dock utan att på något sätt påverka zonen korrekta funktion.

Som en kokzon

Den flexibla zonen kan användas som en enda kokzon.

Aktivering

Spishällen ska vara på.

1. Välj flexibel zon med symbolen U eller ∩. Indikatorn 0.0 tänds.
2. Välj effektläge med symbolerna från 0 till 9.
3. Ändra effektläge: Välj zon och tryck på respektive symbol för önskad effektnivå.

Lägg till ett nytt kokkärl

Välj den flexibla zonen och tryck därefter på symbolen □ för att kärlet ska detekteras. Den effektnivå som valdes tidigare kvarstår. Ändra effektläge med symbolerna från 0 till 9.

För avaktivering

Välj kokzon och tryck på symbolen 0.

Som två kokzoner

Den flexibla zonen kan användas som två oberoende kokzoner.

Aktivering

Spishällen ska vara på.

1. Välj den flexibla zonen med symbolen U eller ∩, och tryck därefter på symbolen □. Indikatorn - tänds mellan symbolerna U och ∩.
2. Välj önskad kokzon med symbolen U eller ∩. Indikatorn 0.0 tänds.
3. Välj effektläge med symbolerna från 0 till 9.

För avaktivering

Välj kokzon och tryck på symbolen 0. Kokzonen slocknar.

Anvisningar

När spishällen slocknar och senare tänds igen, används den flexibla zonen åter som en enda kokzon.

Barnspärr

Hällen kan spärras mot ofrivillig inkoppling för att förhindra att barn sätter på kokzonerna.

Sätta på och stänga av barnsäkerhetsspärren

Spishällen måste vara avstängd.

Aktivera: tryck på symbolen  i cirka 4 sekunder. Symbolen  tänds i 4 sekunder. Spishällen är nu säkrad.

Avaktivera: tryck på symbolen  i cirka 4 sekunder. Spärren har avaktiverats.

Aktivera och avaktivera barnsäkerhetsspärren

Med denna funktion aktiveras barnspärren automatiskt när kokzonen slås av.

Slå på och stänga av

Se "Grundinställningar".

Funktionen Powerboost

Med funktionen Powerboost kan du värma stora mängder vatten snabbare än om du använder effektnivån 9.

Användningsbegränsningar

Den här funktionen är tillgänglig i alla kokzoner, förutsatt att den andra zonen i samma grupp inte är på. (Se bild). Annars kommer ljussignalen för vald kokzon att börja blinka  och 9 och kokzonen som används kommer att byta effektnivå automatiskt 9 utan att funktionen aktiveras.

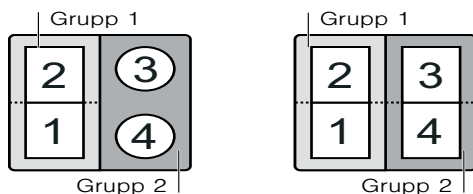

Aktivering

1. Välj en kokzon.
2. Tryck på symbolen **boost** . Funktionen aktiveras.

För avaktivering

1. Välj en kokzon.
2. Tryck på symbolen **boost** . Funktionen Powerboost avaktiveras.

Anvisning: I vissa fall kan funktionen Powerboost stängas av automatiskt för att skydda elektroniska komponenter i hällen.

Tidsprogrammering



Denna funktion kan användas på två olika sätt:

- för att automatiskt stänga av en kokzon.
- som timer.

Stänga av en kokzon automatiskt

Ange tid för kokzonen. Zonen slocknar automatiskt då tiden har förlutit.

Programmering

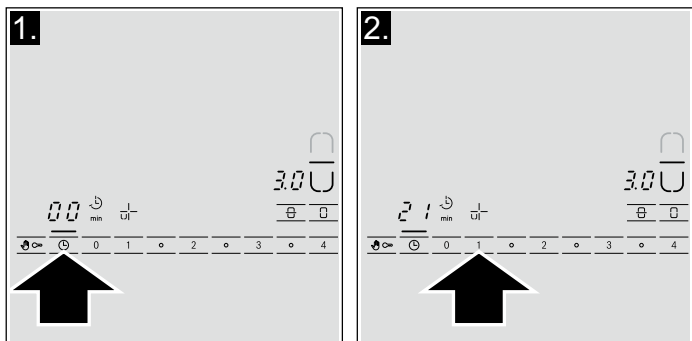

1. Välj önskat effektläge för kokzonen.
2. Tryck två gånger på symbolen . Indikatorn för tidsinställningen tänds  och ___.



3. Ställ in tid med symbolerna 1-9.

Tillagningstiden startar.

När tidsperioden har gått

När tiden har förlutit slocknar kokzonen. En varningssignal ljuder och på kokzonen visas  och på tidsinställningens display visas  i 10 sekunder.

När du trycker på symbolen  slocknar indikatorerna och signalen stängs av.

Ändra eller radera tiden

Välj kokzon och tryck därefter två gånger på symbolen .

Indikatorerna ___ och  visas.

Ändra tillagningstid med symbolerna 1-9 eller tryck på 0 för att avbryta tiden.

Anvisningar



- Om du har programmerat en tillagningstid visas alltid tiden för den här funktionen på displayen. Kontrollera hur mycket som återstår av tillagningstiden för en kokzon genom att välja en zon och trycka två gånger på symbolen .
- Om du har programmerat en tid för flera kokzoner visas alltid tiden för den valda kokzonen.
- Du kan ställa in en kottid på upp till 99 minuter.

Automatisk timer

Med den här funktionen kan man välja en kottid för alla kokzoner. Den valda tiden börjar att räknas efter att kokzonen har satts på. Kokzonen slocknar automatiskt då kottiden gått ut.

Instruktioner om hur man aktiverar timern står i kapitlet "Grundinställningar".



Anvisning: Du kan ändra eller radera en zons kottid:

Tryck flera gånger på symbolen  tills indikatorn  för önskad kokzon tänds. Ändra tillagningstiden med symbolerna 1-9 eller avaktivera den med symbolen 0.



Äggklocka

Äggklockan kan ställas in på upp till 99 minuter. Den är inte beroende av andra inställningar. Den här funktionen används inte för att automatiskt koppla bort en kokzon.

Programmering

1. Tryck på symbolen . Indikatorn  tänds. På tidsinställningens display tänds .
 2. Ställ in önskad tid med symbolerna 1-9.
- Efter några sekunder börjar tiden att löpa.

Då tidsperioden har gått

När tiden har gått ut hörs en ljudsignal. På displayen för tidsinställning tänds  och . Om du trycker på symbolen  släcks symbolerna.

Ändra eller radera tiden

Tryck på symbolen . Indikatorn  tänds.

Ändra tiden med symbolerna 1-9 eller tryck på 0 för att avbryta tiden.

Funktionen rengöringsspärr

Om manöverpanelen rengörs när spishällen är påslagen kan inställningarna ändras.

För att undvika detta är spishällen utrustad med en rengöringsspärr. Tryck på symbolen . En signal hörs. Manöverpanelen förblir blockerad i 35 sekunder.

Manöverpanelens yta kan nu rengöras utan risk för att inställningar ändras.

Anvisning: Blockeringen påverkar inte huvudströmbrytaren. Du kan stänga av spishällen när du vill.

Avstängningsautomatik

När en kokzon är aktiv under lång tid och om ingen förändring görs av inställningarna kommer avstängningsautomatiken att aktiveras.

Kokzonen kommer att stängas av. Indikatorn *FB* och indikatorn för restvärme blinkar växelvis på displayen *h/H*.

Tryck på någon av symbolerna för att släcka indikatorn. Nu kan kokzonerna ställas in på nytt.

När avstängningsautomatiken aktiveras så styrs den av det valda effektläget (mellan 1-10 timmar).

Grundinställningar

Apparaten har olika grundinställningar. Dessa inställningar kan anpassas till användarens egna behov.

Indikator	Funktion
c 1	Barnsäkerhetsspärr □ Avaktiverad.* Aktiverad.
c 2	Akustiska signaler □ Bekräftelsesignal och felsignal är avaktiverade. Endast bekräftelsesignalen är avaktiverad. 2 Alla signaler är avaktiverade.*
c 5	Automatisk ägglocka □ Avstängd.* 1-99 Tid för automatisk avstängning.
c 6	Varaktighet för tidsinställningens varningssignal 10 sekunder*. 2 30 sekunder. 3 1 minut.
c 7	Funktionen Power-Management □ = Avaktiverad.* = 1000 W. lägsta effekt. = 1500 W. 2 = 2 000 W. ... 9 eller 9. = hällens högsta effekt.
c 9	Tid för att välja kokzon □ obegränsad: den senast programmerade kokzonen förblir vald.* Begränsad: Kokzonen kommer endast att vara vald i 10 sekunder.
c 0	Gå tillbaka till standardinställningarna □ Personliga inställningar.* Gå tillbaka till fabriksinställningarna.

*Fabriksinställning

Sök åtkomst till grundinställningarna

spishällen måste vara avstängd.

1. Slå på spishällen med huvudströmbrytaren.
2. Under de följande 10 sekunderna, tryck på symbolen  i 4 sekunder.

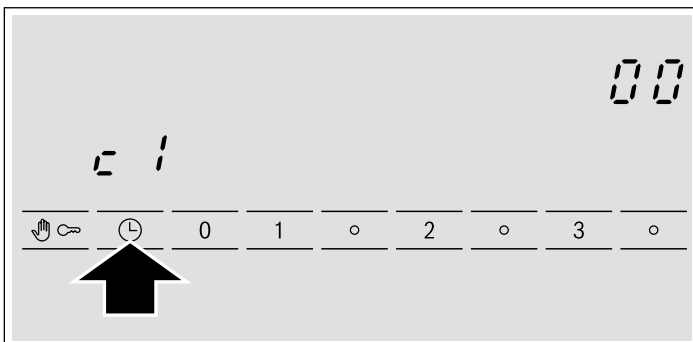

Till vänster visas **c 1** och till höger **□**.

3. Tryck på symbolen  tills indikatorn för önskad funktion visas.

4. Därefter väljer du önskad inställning med symbolerna **0-9**.

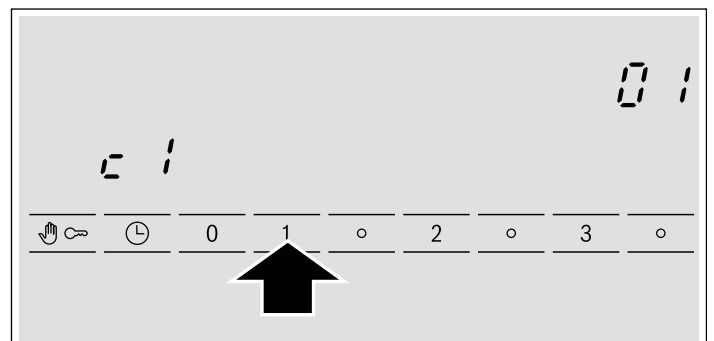

5. Tryck på symbolen  i mer än 4 sekunder. Inställningarna sparas korrekt.

Lämna grundinställningarna

Stäng av spishällen med huvudströmbrytaren.

Skötsel och rengöring

Råden och varningarna i detta kapitel hjälper dig att rengöra och underhålla spishällen på bästa sätt.

Spishäll

Rengöring

Rengör hällen efter varje användning. På så sätt undviks fastbrända matrester. Rengör inte kokhällen förrän den är tillräckligt kall.

Använd endast rengöringsprodukter som är avsedda för spishällar. Följ anvisningarna på förpackningen.

Använd aldrig:

- Slipande produkter
- Starka rengöringsmedel, såsom ugn rengöringsmedel eller fläckborttagningsmedel
- Svampar med en slipande yta
- Högtrycks- eller ångrengöringsapparater

Hällskrapa

Avlägsna fastbrända rester med en hällskrapa.

1. Ta bort skyddet från skrapan.
2. Rengör hällens yta med eggen.

Skrapa inte hällens yta med skrapans hölje, då det kan repa ytan.

Fara för skador!

Eggen är mycket vass. Var försiktig så att du inte skär dig. Använd skyddet när skrapan inte används. Skadade eller defekta blad ska genast bytas ut.

Skötsel

Använd ett medel som bevarar och skyddar spishällen. Följ anvisningarna på förpackningen.

Spishällens ram

För att undvika skador på spishällens ram, följ dessa råd:

- Använd enbart varmt vatten med lite diskmedel.
- Använd aldrig vassa eller slipande produkter.
- Använd inte hällskrapan.

Reparation av tekniska fel

Fel orsakas ofta av små detaljer. Innan kundtjänst kontaktas bör följande råd och varningar beaktas.

Indikator	Fel	Åtgärd
Ingen	Ett strömavbrott har inträffat. Apparaten har inte anslutits enligt kopplings-schemat. Fel i det elektroniska systemet.	Kontrollera med hjälp av andra elapparater om strömmen går fram. Kontrollera att apparaten har anslutits enligt kopplings-schemat. Om felet kvarstår efter ovanstående kontroller, kontakta kundtjänst.
<i>E</i> blinkar	Manöverpanelen är fuktig eller det ligger något på den.	Torka av manöverpanelen eller avlägsna föremålet.
<i>E_r</i> + nummer <i>I_d</i> + nummer / <i>E</i> + nummer	Fel i det elektroniska systemet.	Koppla bort spishällen från nätspänningen. Vänta 30 sekunder och anslut den på nytt.*
<i>F0</i> / <i>F9</i>	Ett internt funktionsfel har uppstått	Koppla bort spishällen från nätspänningen. Vänta 30 sekunder och anslut den på nytt.*
<i>F2</i>	Det elektroniska systemet har överhettats och kokzonen har stängts av.	Vänta tills det elektroniska systemet har svalnat tillräckligt. Tryck sedan på vilken symbol som på spishällen.*
<i>F4</i>	Det elektroniska systemet har överhettats och samtliga kokzoner har stängts av.	
<i>U1</i>	Fel nätspänning, utanför gränser för normal drift.	Kontakta elleverantören.
<i>U2</i> / <i>U3</i>	Kokzonen har överhettats och den har stängts av för att skydda bänkskivan.	Vänta tills dess att det elektroniska systemet har svalnat tillräckligt och anslut den på nytt.

* Om indikatorn kvarstår, kontakta kundtjänst.

Placera inte varma kokkärl på manöverpanelen.

Normalt ljud under apparatens funktion

Induktionsuppvärmningsteknologin baserar sig på bildandet av elektromagnetiska fält som gör att värmen genereras direkt i kärlets bas. Dessa kan generera ljud eller vibrationer så som beskrivs nedan, beroende på kärlets konstruktion:

Ett djupt buller som en transformator

Detta ljud hörs vid tillagning med en hög effektläge. Orsaken till det är energimängden som överförs från spishällen till kokkärlet. Detta ljud försvinner eller försvagas då du minskar effektlägen.

Ett lågt väsande ljud

Detta ljud genereras då kokkärlet är tomt. Ljudet försvinner då du tillsätter vatten eller livsmedel i kokkärlet.

Knastrande ljud

Detta ljud hörs i kärlen som består av flera olika överlappande material. Ljudet beror på vibrationer som hörs i ytorna som sammanför olika överlappande material. Detta ljud kommer från kärlet. Mängden och tillagningssättet för livsmedlen kan variera.

Ett högt väsande ljud

Ljuden hörs framför allt i kokkärl som består av olika överlappande material, så snart som man aktiverar maximal uppvärmningseffekt och samtidigt i båda kokzonerna. Dessa ljud försvinner eller försvagas så snart som effekten minskas.

Ljud från fläkten

För en lämplig användning av det elektroniska systemet, ska spishällen användas med en kontrollerad temperatur. Därför är spishällen utrustad med en fläkt som sätts igång efter detekteringen av temperaturen med hjälp av olika effektlägen. Fläkten kan även fungera per inert, efter att ha stängt av spishällen om den detekterade temperaturen fortfarande är för hög.

Ljuden som beskrivs är normala, utgör del av induktionsteknologin och indikerar inte något fel.

Service

Om du behöver reparera enheten, så hjälper service dig.

E- och FD-nummer:

Ange produktens E- och FD-nummer vid kontakt med service. Typskylten med numren hittar du på garantibeviset till enheten.

Tänk på att serviceteknikerns besök inte är gratis vid felanvändning ens under garantitiden.

Olika länders kontaktuppgifter hittar du i bifogad förteckning över Serviceställen.

Reparationsuppdrag och råd vid fel

S 0771 11 22 77
local rate

Lita på tillverkarens kunnande. Då vet du att det är utbildade servicetekniker som gör reparationen med originalreservdelar till din vitvara.



Robert Bosch Hausgeräte GmbH

Carl-Wery-Straße 34

81739 München

Germany

www.bosch-home.com



9000691952

00
911205