



TES 506..



BOSCH

el Οδηγίες χρήσης
bg Указания за употреба
hu Használati utasítás

it Istruzioni per l'uso
tr Kullanma kılavuzu
ar تعليمات للاستخدام

el	Ελληνικά	2
bg	Български	22
hu	Magyar	43
it	Italiano	61
tr	Türkçe	80
ar	العربية	122

Περιλαμβάνεται στο αντικείμενο παράδοσης (βλέπε στη σελίδα 3)

Включено в доставката (вижте страница 23)

A csomagolás tartalma (lásd 44 oldal)

Contenuto della confezione (ved. pagina 62) / **Teslimata dahildir** (bkz. sayfa 81)

مضمن في التسليم (انظر صفحة 121)

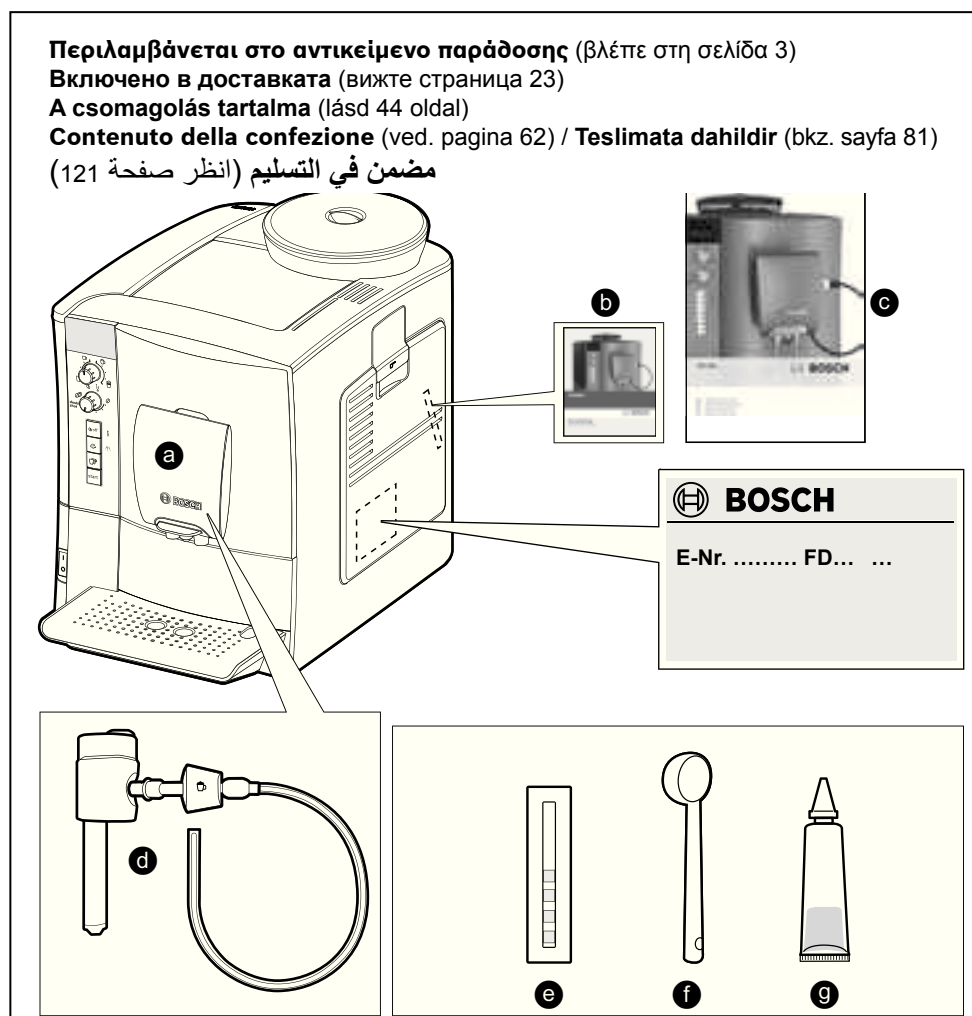



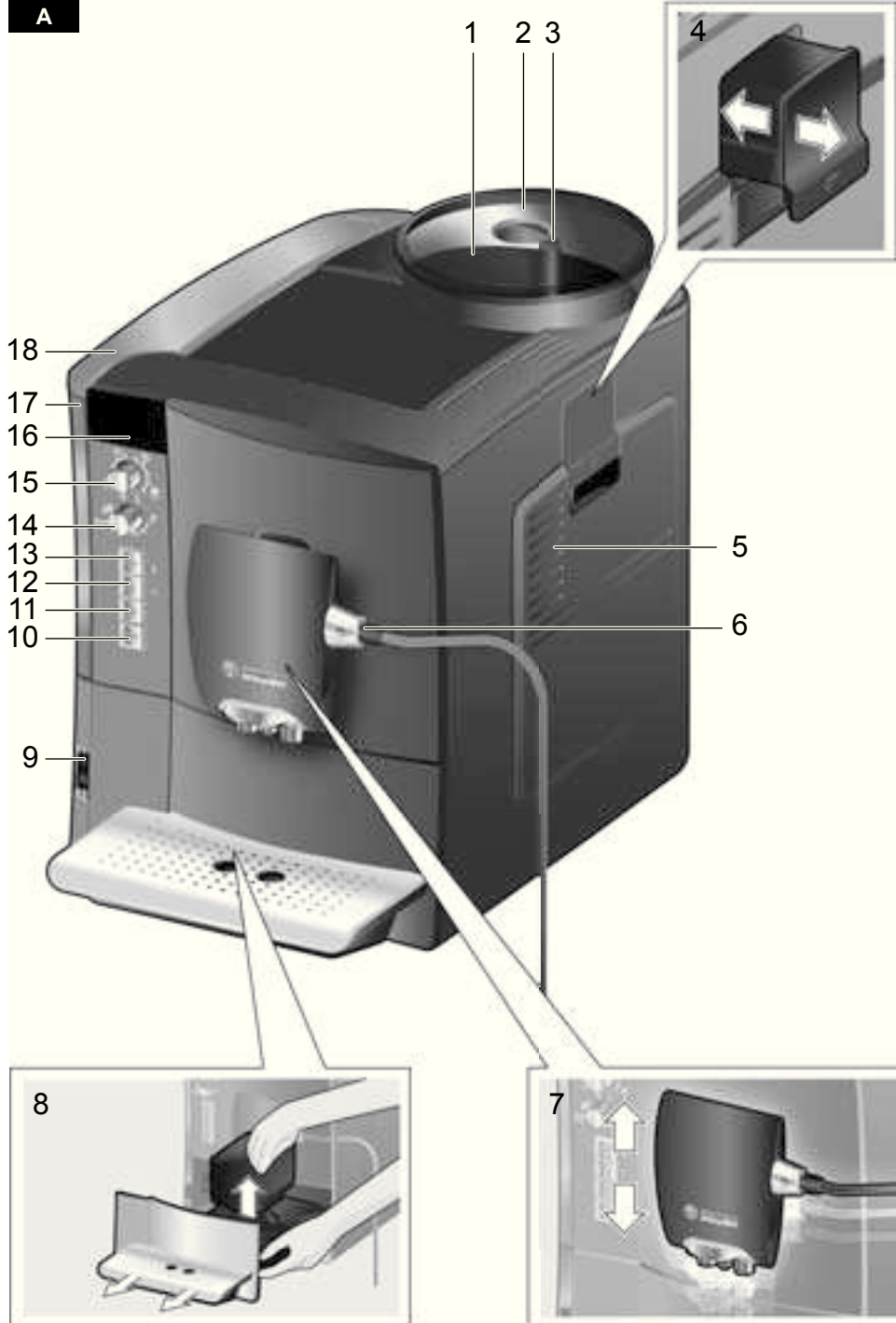

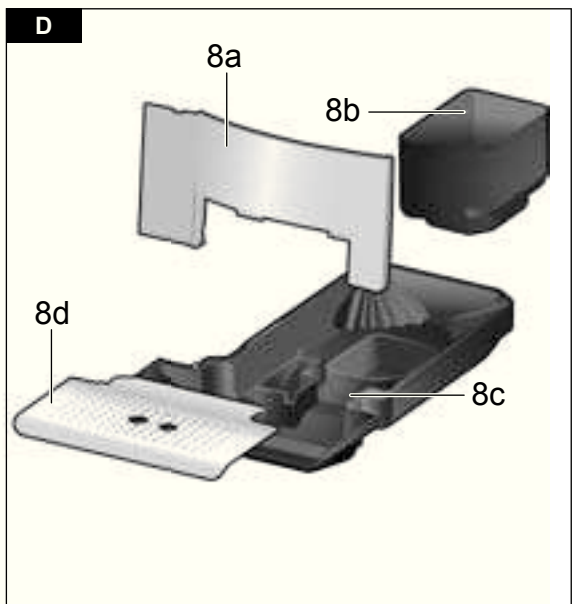
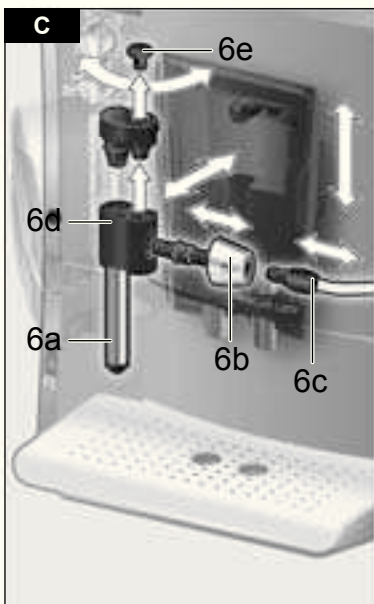
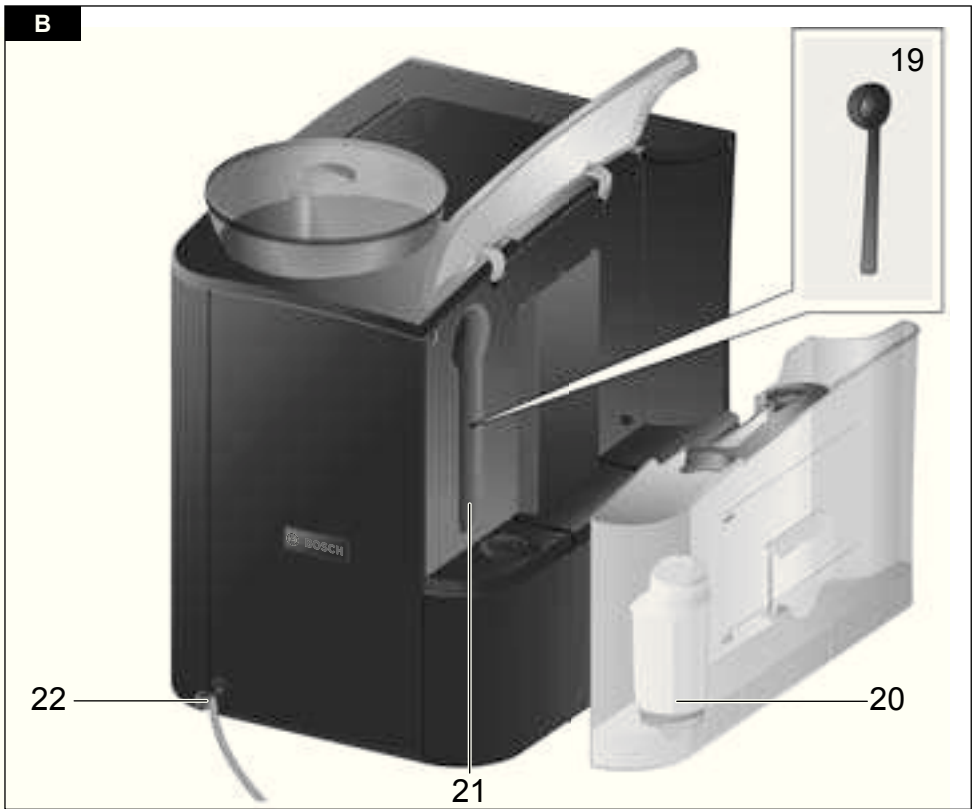
A

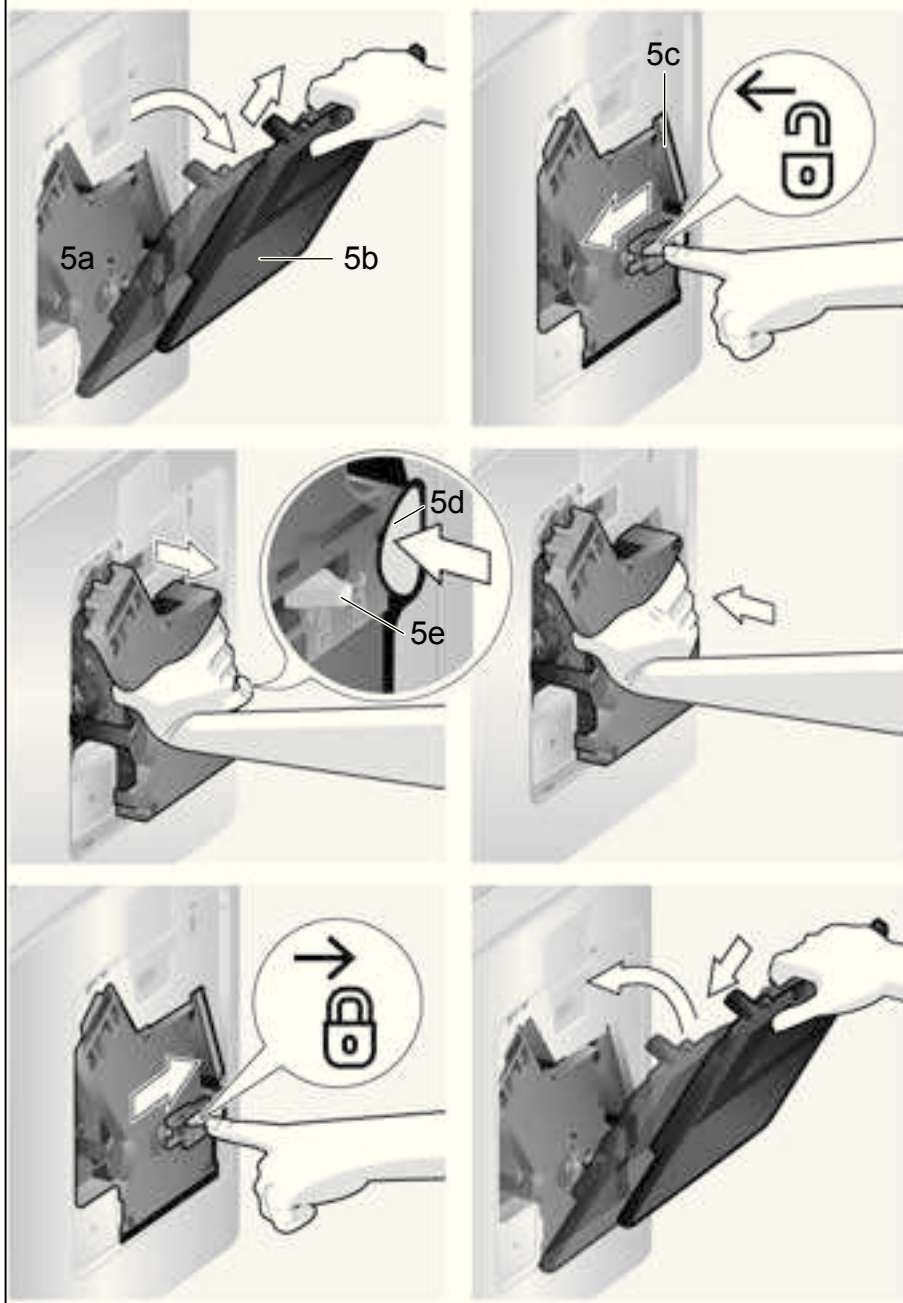





Περιεχόμενα

Περιλαμβάνεται στο αντικείμενο παράδοσης..3	
Με μια ματιά.....3	
Στοιχεία χειρισμού.....4	
– Διακόπτης τροφοδοσίας O/I4	
– Πλήκτρο 4	
– Πλήκτρο  off / i4	
– Πλήκτρο  start4	
– Περιστρεφόμενος διακόπτης “Ένταση καφέ”4	
– Περιστρεφόμενος διακόπτης “Επιλογή καφέ”4	
– Περιστροφικός διακόπτης ζεστού γάλακτος/αφρόγαλου5	
Μηνύματα οθόνης.....5	
AromaDouble Shot5	
Πριν την πρώτη χρήση5	
Φίλτρο νερού7	
Ρυθμίσεις μενού8	
– ΣΒΗΣΙΜΟ8	
– ΦΙΛΤΡΟ8	
– ΕΝΑΡΞΗ CALC'N'CLEAN8	
– ΘΕΡΜΟΚΡΑΣΙΑ8	
– ΓΛΩΣΣΑ8	
– ΣΚΛΗΡΟΤΗΤΑ ΝΕΡΟΥ.....8	
– ΜΕΤΡΗΤΗΣ ΡΟΦΗΜΑΤΩΝ.....8	
Ρύθμιση βαθμού άλεσης9	
Προετοιμασία με κόκκους καφέ9	
Προετοιμασία με αλεσμένο καφέ10	
Λήψη ζεστού νερού10	
Προετοιμασία αφρόγαλου και ζεστού γάλατος.....11	
Φροντίδα και καθημερινός καθαρισμός11	
– Καθαρισμός συστήματος γάλατος.....12	
– Καθαρισμός μονάδας παρασκευής.....13	
Συμβουλές για την εξοικονόμηση ενέργειας 14	
Προγράμματα σέρβις.....14	
– Αφαλάτωση15	
– Καθαρισμός.....16	
– Calc'n'Clean16	
Αντιψυκτικό.....17	
Εξαρτήματα.....17	
Αποκομιδή 18	
Όροι εγγύησης.....18	
Επίλυση απλών προβλημάτων από εσάς 19	
Τεχνικά χαρακτηριστικά21	

Αξιότιμη πελάτη, αξιότιμη πελάτισσα,
Ευχαριστούμε πολύ για την αγορά αυτής
της εσπρεσιέρας από την εταιρεία Bosch.
Οι παρούσες οδηγίες ισχύουν για διάφορα
μοντέλα, τα οποία διαφέρουν όσον αφορά
τον εξοπλισμό.

Παρακαλούμε διαβάστε επίσης και τις συνο-
δευτικές σύντομες οδηγίες.
Μπορείτε να την αποθηκεύσετε στη θήκη
φύλαξης (5c) μέχρι την επόμενη χρήση.

Υποδείξεις ασφαλείας

**Παρακαλούμε διαβάστε προσεκτικά το
εγχειρίδιο χρήσης, ακολουθείτε τις οδη-
γίες του και φυλάξτε το ασφαλές μέρος!**
**Παρακαλούμε παραδώστε αυτά τα εγχει-
ρίδια στο νέο κάτοχο, εάν πουλήσετε τη
συσκευή.**

**Αυτή η αυτόματη εσπρεσιέρα προορίζε-
ται για την επεξεργασία ποσοτήτων που
συνηθίζονται στην οικιακή χρήση ή σε
παρόμοιες μη επαγγελματικές χρήσεις.
Στις συνήθεις οικιακές χρήσεις περιλαμ-
βάνεται π.χ. η χρήση σε κουζίνες συνερ-
γατών σε καταστήματα, γραφεία και άλ-
λους επαγγελματικούς χώρους, καθώς
και η χρήση από τους ένοικους πανδο-
χείων, μικρών ξενοδοχείων και παρόμοι-
ων χώρων διαμονής.**

Κίνδυνος ηλεκτροπληξίας!

Η σύνδεση και η χρήση της συσκευής θα
πρέπει να γίνεται μόνο βάσει των στοιχείων
στην πινακίδα τύπου.

Να χρησιμοποιείται μόνο εφόσον το καλώδιο
τροφοδοσίας και η συσκευή δεν παρουσιά-
ζουν φθορές.

Χρησιμοποιείτε τη συσκευή μόνο σε εσωτερι-
κούς χώρους σε θερμοκρασία δωματίου.
Άτομα (επίσης παιδιά) με μειωμένη σωματι-
κή αντίληψη ή με μειωμένες διανοητικές ικα-
νότητες ή με ελλιπή εμπειρία και γνώση, δεν
επιτρέπεται να χειρίζονται τη συσκευή, εκτός
αν επιβλέπονται, ή είχαν πάρει οδηγίες σε
σχέση με τη χρήση της μηχανής από άτομο
υπεύθυνο για την ασφάλειά τους.

Φυλάσσετε τη συσκευή μακριά από παιδιά.
Να επιβλέπονται τα παιδιά για να εμποδιστεί
το να παίζουν με τη συσκευή.

Σε περίπτωση βλάβης, αποσυνδέστε αμέ-
σως το βύσμα τροφοδοσίας.

Οι επισκευές στη συσκευή, όπως π.χ. η
αντικατάσταση ενός κατεστραμμένου καλω-
δίου τροφοδοσίας, θα πρέπει να ανατίθενται
μόνο στην υπηρεσία εξυπηρέτησης πελατών
μας, για την αποφυγή περαιτέρω κινδύνων.
Μην βυθίζετε ποτέ τη συσκευή ή το καλώδιο
τροφοδοσίας στο νερό.

Μην βάζετε τα χέρια σας στο μύλο άλεσης.
Χρησιμοποιήστε τη συσκευή μόνο σε χώ-
ρους που προστατεύονται από τον παγετό.

⚠ Κίνδυνος εγκαυμάτων!

Η εκροή (δα) του αφροποποιητή γάλακτος
είναι πολύ καυτή. Μετά τη χρήση αφήστε
πρώτα να κρυώσει, πριν το αγγίξετε.
Χρησιμοποιήστε αυτήν τη συσκευή μόνο
αφού ο αφροποποιητής γάλακτος (6) συναρ-
μολογηθεί και εγκατασταθεί πλήρως.

⚠ Κίνδυνος ασφυξίας!

Μην αφήνετε τα παιδιά να παίζουν με το
υλικό συσκευασίας.





Περιλαμβάνεται στο αντικείμενο παράδοσης

Ανατρέξτε στην εικόνα στην αρχή αυτού του
εγχειριδίου οδηγιών.

- a) Πλήρως αυτόματη μηχανή espresso
TES506
- b) Οδηγός γρήγορης αναφοράς
- c) Οδηγίες χρήσης
- d) Αφροποποιητής γάλακτος
- e) Ταινία μέτρησης σκληρότητας νερού
- f) Κουταλάκι σκόνης
- g) Γράσο (σωληνάριο)
- h) Φίλτρο νερού (μόνο στο μοντέλο

Με μια ματιά

Εικόνες A, B, C, D και E

- 1 Δοχείο κόκκων
- 2 Κάλυμμα αρώματος
- 3 Επιλογέας βαθμού άλεσης ρύθμιση
βαθμού άλεσης
- 4 Συρτάρι σκόνης
(Σκόνη καφέ/ταμπλέτα καθαρισμού)
- 5 Μονάδα παρασκευής (εικόνα E)
 - a) Μονάδα παρασκευής
 - b) Πόρτα
 - c) Θήκη φύλαξης σύντομων οδηγιών
 - d) Πλήκτρο πίεσης
 - e) Κλειδίωμα
- 6 Αφροποποιητής γάλακτος (εικόνα C)
 - a) Εκροή
 - b) Περιστροφικός διακόπτης
ζεστού γάλακτος/αφρόγαλου
 - c) Σωλήνας γάλακτος
 - d) Επάνω τμήμα
 - e) Ακροφύσιο αέρα
- 7 Έξοδος καφέ (ρυθμιζόμενη καθ' ύψος)
- 8 Δίσκος στάλαξης (εικόνα D)
 - a) Διάφραγμα δίσκου στάλαξης
 - b) Δοχείο καφέ
 - c) Δίσκος στάλαξης εξόδου καφέ
 - d) Σκέπασμα δίσκου στάλαξης εξόδου
καφέ
- 9 Διακόπτης τροφοδοσίας O/I
- 10 Πλήκτρο **start**
- 11 Πλήκτρο 
- 12 Πλήκτρο  / 
- 13 Πλήκτρο  **off / i**
- 14 Περιστρεφόμενος διακόπτης
“Ένταση καφέ”
- 15 Περιστρεφόμενος διακόπτης
“Επιλογή καφέ”
- 16 Οθόνη
- 17 Αφαιρούμενο δοχείο νερού
- 18 Καπάκι δοχείου νερού
- 19 Κουταλάκι σκόνης (βοήθημα
τοποθέτησης για το φίλτρο νερού)
- 20 Φίλτρο νερού (μόνο στο μοντέλο
- 21 Θήκη φύλαξης για το κουτάλι σκόνης
- 22 Καλώδιο ηλεκτρικής σύνδεσης με
θήκη φύλαξης

Στοιχεία χειρισμού

Διακόπτης τροφοδοσίας O/I



Με τον διακόπτη ρεύματος **O/I** (9) η συσκευή ενεργοποιείται ή απενεργοποιείται τελείως (διακόπτεται η τροφοδοσία ρεύματος).

Σημαντικό: Πριν την απενεργοποίηση, εκτελέστε το πρόγραμμα καθαρισμού ή χρησιμοποιήστε το κουμπί **off / i** (13) για απενεργοποίηση.



Πλήκτρο

Πατήστε το κουμπί  (11) για να παρασκευάσετε δύο φλιτζάνια του επιλεγμένου ροφήματος ταυτόχρονα. Το κουμπί μπορεί να ενεργοποιηθεί για ροφήματα χωρίς γάλα και χωρίς τη λειτουργία **AromaDouble Shot**.

Πλήκτρο off / i

Πατώντας στιγμιαία το κουμπί  **off / i** (13), η συσκευή ξεπλένεται και κατόπιν απενεργοποιείται. Πατώντας παρατεταμένα το κουμπί  **off / i** (13), εμφανίζονται οι ρυθμίσεις χρήστη ή ξεκινά η διαδικασία αφαίρεσης αλάτων και καθαρισμού.

Πλήκτρο /

Με το πάτημα του πλήκτρου  /  (12) δημιουργείται ατμός που χρησιμοποιείται για την παραγωγή αφρόγαλου ή ζεστού γάλακτος. Αυτό το κουμπί χρησιμοποιείται επίσης για διανομή ζεστού νερού.

Πλήκτρο start

Πατώντας το πλήκτρο **start** (10) ξεκινάει η λήψη ή εκτελείται ένα πρόγραμμα σέρβις. Πατώντας ξανά το πλήκτρο **start** (10) κατά την Παρασκευή του ροφήματος μπορεί η λήψη να διακοπεί προσωρινά.

Περιστρεφόμενος διακόπτης “Ένταση καφέ”



Με αυτόν τον περιστρεφόμενο διακόπτη (14) ρυθμίστε την ένταση του καφέ.



ΠΟΛΥ ΕΛΑΦΡ.

έως

ΕΛΑΦΡΥΣ

ΜΕΤΡΙΟΣ

ΒΑΡΥΣ

DOUBLESHOT ΒΑΡΥΣ +

DOUBLESHOT ΒΑΡΥΣ ++



double shot

Σε αυτές τις ρυθμίσεις ο καφές παρασκευάζεται σε δύο 2 στάδια. Βλέπε κεφάλαιο “AromaDouble Shot” στη σελίδα 5.

Περιστρεφόμενος διακόπτης “Επιλογή καφέ”



Με αυτόν τον περιστρεφόμενο διακόπτη (15) επιλέγετε το ρόφημα που επιθυμείτε και την ποσότητα. Επιπλέον μπορούν να τροποποιηθούν οι ρυθμίσεις χρήστη.



Καφέδες χωρίς γάλα:

ΜΙΚΡΟ ESPRESSO

ESPRESSO

έως

ΜΙΚΡΟ CAFÉ CRÈME

CAFÉ CRÈME



ΜΕΓΑΛΟ CAFÉ CRÈME



Καφέδες με γάλα:

ΜΙΚΡΟ CAPPUCCINO

ΜΕΓΑΛΟ CAPPUCCINO

έως

ΜΙΚΡΟ MACCHIATO

MACCHIATO



ΜΕΓΑΛΟ MACCHIATO



ΞΕΠΛΥΜΑ ΜΗΧΑΝΗΣ



ΞΕΠΛΥΝΕΤΕ ΣΥΣΤ. ΓΑΛ.

Σημείωση: Εάν επιλέξετε ένα ρόφημα το οποίο δεν μπορεί να παρασκευαστεί, τότε στην οθόνη εμφανίζεται το μήνυμα ΜΗ ΕΓΚΥΡΟΣ ΣΥΝΔΥΑΣΜΟΣ. Αλλάξτε την ένταση του καφέ ή την επιλογή ροφήματος.

Περιστροφικός διακόπτης ζεστού γάλακτος/αφρόγαλου

Για διανομή αφρογάλακτος – για παράδειγμα, για καφέ latte macchiato ή cappuccino – γυρίστε το σύμβολο ☞ προς τα εμπρός. Για διανομή ζεστού γάλακτος, γυρίστε το σύμβολο ☜ προς τα εμπρός. Για διανομή καυτού νερού, ρυθμίστε τον περιστροφικό επιλογέα στην οριζόντια θέση.



Μηνύματα οθόνης

Στην οθόνη (16) εμφανίζονται, εκτός από την τρέχουσα κατάσταση λειτουργίας, και διάφορα μηνύματα που σας δίνουν πληροφορίες για την κατάσταση ή σας ενημερώνουν πότε θα πρέπει να επεμβείτε στη διαδικασία παραγωγής. Το μήνυμα αποκρύπτεται όταν εκτελέσετε το απαιτούμενο βήμα και εμφανίζεται πάλι το μενού για την επιλογή ροφήματος.

AromaDouble Shot

Σε πολύ μεγάλους χρόνους παρασκευής του καφέ μπορεί να απελευθερωθούν ανεπιθύμητα αρώματα. Για το λόγο αυτό η συσκευή TES506 διαθέτει την ειδική λειτουργία AromaDouble Shot για πολύ δυνατό καφέ. Αφού προετοιμαστεί η μισή ποσότητα αλέθεται πάλι σκόνη καφέ και προετοιμάζεται, ώστε να απελευθερωθούν μόνο οι επιθυμητές αρωματικές ουσίες.

Η λειτουργία AromaDouble Shot είναι ενεργή στις παρακάτω ρυθμίσεις:

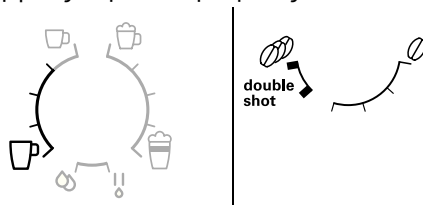

Πριν την πρώτη χρήση

Γενικά

Γεμίζετε το δοχείο νερού μόνο με καθαρό, δροσερό, μη ανθρακούχο νερό και, κατά προτίμηση, χρησιμοποιείτε μόνο κόκκους για πλήρως αυτόματες καφετιέρες και μηχανές espresso.

Μην χρησιμοποιείτε γλασαρισμένους, καραμελωμένους ή κατεργασμένους με άλλα ζαχαρούχα πρόσθετα κόκκους καφέ, διότι αποφράσσουν τη μονάδα παρασκευής.

Στη συσκευή αυτή μπορείτε να ρυθμίσετε τη σκληρότητα του νερού. Η εργοστασιακή ρύθμιση για τη σκληρότητα νερού είναι 4. Μετρήστε τη σκληρότητα του χρησιμοποιούμενου νερού με την παρεχόμενη δοκιμαστική λωρίδα. Εάν ο έλεγχος δώσει μία τιμή διαφορετική από 4, τότε θα πρέπει μετά την έναρξη λειτουργίας η συσκευή να προγραμματιστεί ανάλογα (βλέπε στο κεφάλαιο “Ρυθμίσεις μενού” ΣΚΛΗΡΟΤΗΤΑ ΝΕΡΟΥ στη σελίδα 8).

Έναρξη λειτουργίας της συσκευής

1. Τοποθετήστε την αυτόματη εσπ्रेसιέρα σε μία επίπεδη, αδιάβροχη επιφάνεια που μπορεί να αντέξει το βάρος της συσκευής. Βεβαιωθείτε ότι οι θυρίδες αερισμού της συσκευής παραμένουν ανεμπόδιστες.
2. Βγάλτε το καλώδιο τροφοδοσίας (22) από τη θήκη καλωδίου και συνδέστε το. Το μήκος μπορεί να ρυθμιστεί σπρώχνοντάς το προς τα επάνω ή τραβώντας προς τα κάτω. Τοποθετήστε τη συσκευή με την πίσω πλευρά π.χ. στην άκρη του τραπεζιού και τραβήξτε το καλώδιο είτε προς τα **κάτω** ή σπρώξτε το προς τα **πάνω**.
3. Εγκαταστήστε τον αφροποιοτή γάλακτος. Θέστε τη συσκευή σε λειτουργία μόνο αφού ο αφροποιοτής γάλακτος (6) συναρμολογηθεί και εγκατασταθεί πλήρως.



4. Ανοίξτε το κάλυμμα του δοχείου νερού (18).
5. Αφαιρέστε το δοχείο νερού (17), ξεπλύνετε το και γεμίστε με φρέσκο, κρύο νερό. Προσέξτε τη σήμανση **max**.
6. Τοποθετήστε το δοχείο νερού (17) οριζόντια και πιέστε τελείως μέχρι πίσω.
7. Κλείστε ξανά το κάλυμμα του δοχείου νερού (18).
8. Γεμίστε το δοχείο κόκκων (1) με κόκκους καφέ. (για την προετοιμασία με σκόνη καφέ βλέπε κεφάλαιο “Προετοιμασία με αλεσμένο καφέ” στη σελίδα 10.)
9. Πιέστε το διακόπτη τροφοδοσίας **O/I** (9). Στην οθόνη (16) εμφανίζεται το μενού για τη ρύθμιση της γλώσσας οθόνης.

10. Με τον επάνω περιστρεφόμενο διακόπτη (15) επιλέξτε τη γλώσσα οθόνης που επιθυμείτε. Οι παρακάτω γλώσσες είναι διαθέσιμες:

ENGLISH	NEDERLANDS
FRANÇAIS	ITALIANO
SVENSKA	ESPAÑOL
POLSKI	MAGYAR
TÜRKÇE	DANSK
NORSK	ΣΟΥΟΜΙ
PORTUGUÊS	ČEŠTINA
ΕΛΛΗΝΙΚΑ	БЪЛΓАРСКИ
РУССКИЙ	

11. Τοποθετήστε ένα δοχείο κάτω από την εκροή (6a).

12. Πατήστε το πλήκτρο **start** (10). Η επιλεγμένη γλώσσα αποθηκεύεται.

Η συσκευή θερμαίνεται και πραγματοποιεί μία πλύση. Από την εκροή του καφέ εκρέει νερό. Όταν στην οθόνη εμφανιστεί η επιλογή ροφημάτων, τότε η συσκευή είναι έτοιμη προς λειτουργία.

Απενεργοποίηση συσκευής

Όταν η συσκευή δεν χρησιμοποιηθεί για μία ώρα, θα πραγματοποιήσει αυτόματα μία πλύση και θα τεθεί εκτός λειτουργίας (δυνατότητα ρύθμισης διάρκειας, βλέπε κεφάλαιο “Ρυθμίσεις μενού” ΣΒΗΣΙΜΟ στη σελίδα 8).

Εξαίρεση: Η συσκευή απενεργοποιείται χωρίς ξέπλυμα, εάν έχει διανεμηθεί μόνο καυτό νερό ή ατμός.

Για μη αυτόματη απενεργοποίηση της συσκευής πριν από αυτή τη διαδικασία, πατήστε το κουμπί **off / i** (13). Η συσκευή ξεπλένεται και κατόπιν απενεργοποιείται.

Συμβουλή: Κατά την πρώτη χρήση, μετά την εκτέλεση ενός προγράμματος συντήρησης ή εάν η συσκευή δεν έχει τεθεί σε λειτουργία για μεγαλύτερο χρονικό διάστημα, το πρώτο ρόφημα δεν έχει όλο το άρωμα και δεν πρέπει να καταναλωθεί.

Μετά την έναρξη λειτουργίας της αυτόματης εσπ्रेसίερας, το σωστό καίμακι επιτυγχάνεται μετά από τη λήψη μερικών φλιτζανιών καφέ.

Μετά από χρήση για μεγάλο χρονικό διάστημα, είναι πιθανό να σχηματιστούν σταγονίδια νερού στις θυρίδες αερισμού. Αυτό είναι φυσιολογικό.

Φίλτρο νερού

Ένα φίλτρο νερού μπορεί να εμποδίσει τη συγκέντρωση αλάτων.

Κάθε φορά που τοποθετείται ένα νέο φίλτρο νερού στο δοχείο νερού, θα πρέπει αυτό να πλένεται. Ακολουθήστε την εξής διαδικασία:

1. Πιέστε το φίλτρο νερού (20) δυνατά στο δοχείο νερού με τη βοήθεια του κουταλιού σκόνης (19).
2. Γεμίστε το δοχείο νερού (17) με νερό μέχρι το σημάδι **max**.
3. Πατήστε παρατεταμένα το κουμπί **off / i** (13) για τουλάχιστον τρία δευτερόλεπτα. Ανοίγει το μενού.
4. Πατήστε πολλές φορές το κουμπί **off / i** (13), μέχρι να εμφανιστεί στην οθόνη το μήνυμα ΧΩΡΙΣ/ΠΑΛΙΟ ΦΙΛΤΡΟ.
5. Με τον επάνω περιστρεφόμενο διακόπτη (15) επιλέξτε το πεδίο ΕΝΕΡΓΟΠ. ΤΟ ΦΙΛΤΡΟ.
6. Πατήστε το πλήκτρο **start** (10).
7. Τοποθετήστε ένα δοχείο χωρητικότητας 0,5 λίτρου κάτω από την εκροή (6a).
8. Πατήστε το πλήκτρο **start** (10).
9. Το νερό διαπερνά το φίλτρο και το πλένει.
10. Αδειάστε το δοχείο.

Η συσκευή είναι πάλι έτοιμη για χρήση.

Πληροφορία: Με το πλύσιμο του φίλτρου ενεργοποιείται ταυτόχρονα η ρύθμιση για την ένδειξη αλλαγής φίλτρου **ΑΛΛΑΓΗ ΦΙΛΤΡΟΥ!**.

Μετά την ένδειξη **ΑΛΛΑΓΗ ΦΙΛΤΡΟΥ!** ή το αργότερο μετά από 2 μήνες δεν πρέπει να εξακολουθήσετε να χρησιμοποιείτε το ίδιο φίλτρο. Θα πρέπει να το αλλάξετε για λόγους υγιεινής και προκειμένου να μην πιάνει άλατα η συσκευή (μπορεί να υποστεί βλάβη).

Μπορείτε να προμηθευτείτε φίλτρα αντικατάστασης από το εμπόριο (TCZ7003) ή από την υπηρεσία πελατών (467873). Αν δεν τοποθετηθεί νέο φίλτρο περιστρέψτε τη ρύθμιση **ΦΙΛΤΡΟ** στο **ΧΩΡΙΣ/ΠΑΛΙΟ**.

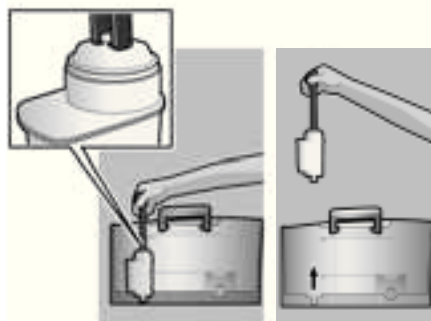

Πληροφορία: Με την ένδειξη του φίλτρου μπορείτε να μαρκάρετε το μήνα που τοποθετήσατε το φίλτρο. Μπορείτε να μαρκάρετε και τον μήνα που θα πρέπει να αλλάξετε την επόμενη φορά το φίλτρο (το αργότερο μετά από δύο μήνες).

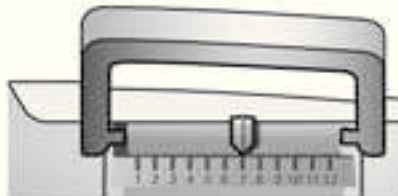

Πληροφορία: Αν η συσκευή παραμείνει αχρησιμοποίητη για μεγάλο χρονικό διάστημα (π.χ. διακοπές) θα πρέπει το χρησιμοποιούμενο φίλτρο να πλυθεί πριν τη χρήση. Τραβήξτε ένα φλιτζάνι ζεστό νερό και πετάξτε το.

Ρυθμίσεις μενού

Στις ρυθμίσεις μενού μπορείτε να προσαρμόσετε τη συσκευή στις δικές σας προτιμήσεις.

1. Κρατήστε το πλήκτρο **Off / i** (13) πιεσμένο για τουλάχιστον 3 δευτερόλεπτα.
2. Πιέστε επανειλημμένα το πλήκτρο **Off / i** (13) μέχρι να εμφανιστεί στην οθόνη το επιθυμητό πεδίο μενού.
3. Με τον επάνω περιστρεφόμενο διακόπτη (15) επιλέξτε τη ρύθμιση που επιθυμείτε.
4. Επιβεβαιώστε με το πλήκτρο **start** (10). Για να κλείσετε το μενού χωρίς να πραγματοποιηθεί τις αλλαγές, φέρτε τον περιστροφικό διακόπτη στη θέση **ΞΕΘΑΩΣ** και πιέστε το πλήκτρο **start** (10).

Μπορείτε να ρυθμίσετε τα εξής:

ΣΒΗΣΙΜΟ: Εδώ μπορείτε να ρυθμίσετε το χρονικό διάστημα, μετά από το οποίο η συσκευή θα απενεργοποιείται αυτόματα μετά την προετοιμασία λήψη του τελευταίου ροφήματος. Η ρύθμιση μπορεί να γίνει από 15 λεπτά ως 4 ώρες. Ο προεπιλεγμένος χρόνος είναι 1 ώρα. Για την εξοικονόμηση ενέργειας μπορείτε να μειώσετε αυτό το χρόνο.

ΦΙΛΤΡΟ: Εδώ μπορείτε να ορίσετε εάν χρησιμοποιείται φίλτρο νερού ή όχι. Εάν δεν χρησιμοποιείται φίλτρο νερού, επιλέξτε τη ρύθμιση **ΧΩΡΙΣ/ΠΑΛΙΟ ΦΙΛΤΡΟ**. Εάν χρησιμοποιείται φίλτρο νερού, επιλέξτε τη ρύθμιση **ΕΝΕΡΓΟΠ. ΤΟ ΦΙΛΤΡΟ**. Τα καινούρια φίλτρα νερού πρέπει να ξεπλένονται πριν από τη χρήση (βλέπε κεφάλαιο “Φίλτρο νερού” στη σελίδα 7).

ΕΝΑΡΞΗ CALC'N'CLEAN: Μπορείτε να επιλέξετε εδώ χειροκίνητα τα προγράμματα του σέρβις (CALC'N'CLEAN / **ΑΦΑΙΡ. ΑΛΑΤ./ΚΑΘΑΡΙΣΜΟΥ**). Πιέστε το κουμπί **start** (10) και λειτουργήστε το επιλεγμένο πρόγραμμα (βλέπε κεφάλαιο “Προγράμματα σέρβις” στη σελίδα 14).

ΘΕΡΜΟΚΡΑΣΙΑ: Εδώ μπορείτε να ρυθμίσετε τη θερμοκρασία παρασκευής (ΥΨΗΛΗ / ΜΕΤΡΙΑ / ΧΑΜΗΛΗ).

ΓΛΩΣΣΑ: Εδώ μπορείτε να ρυθμίσετε τη γλώσσα οθόνης.

ΣΚΛΗΡΟΤΗΤΑ ΝΕΡΟΥ: Αυτή η συσκευή επιτρέπει τη ρύθμιση σκληρότητας του νερού. Η σωστή ρύθμιση της σκληρότητας νερού είναι σημαντική ώστε η συσκευή να επισημαίνει έγκαιρα πότε απαιτείται αφαλάτωση. Από το εργοστάσιο έχει προρρυθμιστεί μία σκληρότητα νερού 4.

Η σκληρότητα νερού μπορεί να διαπιστωθεί με τις συνημμένες δοκιμαστικές ταινίες. Μπορείτε να απευθυνθείτε ακόμα στην εταιρία ύδρευσης της περιοχής σας. Βυθίστε τη δοκιμαστική ταινία για λίγο στο νερό, τινάξτε την για λίγο και μετά από ένα λεπτό διαβάστε το αποτέλεσμα.

Σκληρότητα νερού και επίπεδα ρύθμισης:

Επίπεδο	Σκληρότητα νερού	
	Γερμανική μέθοδος (°dH)	Γαλλική μέθοδος (°fH)
1	1-7	1-13
2	8-14	14-25
3	15-21	26-38
4	22-30	39-54

ΜΕΤΡΗΤΗΣ ΡΟΦΗΜΑΤΩΝ: Η ένδειξη αυτή δείχνει πόσα ροφήματα έχουν διανεμηθεί από τη στιγμή που η συσκευή τέθηκε σε λειτουργία για πρώτη φορά.

Ρύθμιση βαθμού άλεσης

Με τον επιλογέα (3) για τη ρύθμιση του βαθμού άλεσης του καφέ μπορεί να ρυθμιστεί η επιθυμητή λεπτότητα της σκόνης του καφέ.

Προσοχή

Ρυθμίζετε το βαθμό άλεσης μόνο όταν λειτουργεί ο μύλος άλεσης! Διαφορετικά μπορεί να προκληθεί βλάβη στη συσκευή. Μην βάζετε τα χέρια σας στο μύλο άλεσης.

- Ενώ λειτουργεί ο μύλος άλεσης, ρυθμίστε τον επιλογέα (3) μεταξύ λεπτής σκόνης καφέ (**a**: Γυρίστε αριστερόστροφα) και χοντρός σκόνης καφέ (**b**: Γυρίστε δεξιόστροφα).

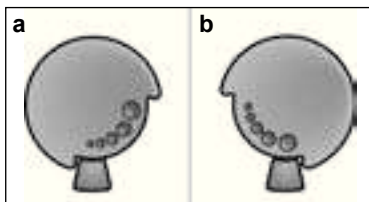

Πληροφορία: Η νέα ρύθμιση γίνεται αισθητή μετά το δεύτερο φλιτζάνι καφέ.

Συμβουλή: Για σκουρόχρωμους κόκκους καφέ ρυθμίστε λεπτότερο βαθμό άλεσης, για ανοιχτόχρωμους πιο χοντρό βαθμό άλεσης.

Προετοιμασία με κόκκους καφέ

Αυτή η εσπρεσιέρα αλέθει κάθε φορά φρέσκο καφέ.

Η συσκευή πρέπει να είναι έτοιμη για χρήση. Για να παρασκευάσετε έναν καφέ με γάλα, τοποθετήστε πρώτα το λάστιχο γάλακτος σε ένα δοχείο γάλακτος και κατόπιν γυρίστε τον περιστροφικό επιλογέα (6b) στη θέση “Αφρόγαλα” ☐.

Σημαντικό: Τα αποξηραμένα κατάλοιπα γάλακτος αφαιρούνται δύσκολα, γι’ αυτό ο αφροποιοτής γάλακτος (6) **πρέπει** να καθαρίζεται με χλιαρό νερό αμέσως μετά τη χρήση και να ξεπλένεται χρησιμοποιώντας το πρόγραμμα ΞΕΠΛΥΝΕΤΕ ΣΥΣΤ. ΓΑΛ. (βλέπε στη σελίδα 12).

Συμβουλή: Χρησιμοποιείτε κατά προτίμηση μείγματα κόκκων για καφετιέρες εσπρέσο. Για άριστη ποιότητα, φυλάσσετε τα μείγματα σε δροσερό μέρος, συσκευασμένα ή στην κατάψυξη. Οι κόκκοι του καφέ μπορούν να αλεστούν και κατεμυγμένοι.

Σημαντικό: Προσθέτετε καθημερινά φρέσκο νερό στο δοχείο νερού (17). Θα πρέπει να υπάρχει πάντα αρκετό νερό στο δοχείο νερού (17) για τη λειτουργία της συσκευής.

Προετοιμασία

1. Τοποθετήστε το προθερμασμένο φλιτζάνι ή τα φλιτζάνια κάτω από την έξοδο του καφέ (7).
- Συμβουλή:** Για μικρό φλιτζάνι espresso, προθερμαίνετε πάντα το φλιτζάνι, π.χ. χρησιμοποιώντας καυτό νερό.
2. Επιλέξτε τον καφέ και την ποσότητα που επιθυμείτε, γυρίζοντας τον επάνω περιστροφικό διακόπτη (15). Ο επιλεγμένος καφές και η ποσότητα εμφανίζονται στην οθόνη.
3. Επιλέξτε πόσο δυνατός θέλετε να είναι ο καφές γυρίζοντας τον επάνω περιστροφικό διακόπτη (14). Η επιλεγμένη ένταση εμφανίζεται στην οθόνη. Για να παρασκευάσετε δύο φλιτζάνια ταυτόχρονα, πατήστε το κουμπί ☐ (11) (μόνο για ροφήματα χωρίς γάλα και χωρίς τη λειτουργία AromaDouble Shot).
4. Πατήστε το πλήκτρο **start** (10). Ο καφές προετοιμάζεται και στη συνέχεια ρέει στο φλιτζάνι (ή στα φλιτζάνια).

Σημείωση: Σε ορισμένες ρυθμίσεις ο καφές προετοιμάζεται σε δύο φάσεις (βλέπε κεφάλαιο “AromaDouble Shot” στη σελίδα 5). Περιμένετε μέχρι να ολοκληρωθεί η διαδικασία.

Με νέο πάτημα του πλήκτρου **start** (10) μπορείτε να διακόψετε πρόωρα τη διαδικασία ζεστάματος.

Προετοιμασία με αλεσμένο καφέ

Αυτή η εσπρεσιέρα μπορεί να λειτουργήσει ακόμη και με αλεσμένο καφέ (όχι στιγμιαίο).

Η συσκευή πρέπει να είναι έτοιμη για χρήση. Για να παρασκευάσετε έναν καφέ με γάλα, τοποθετήστε πρώτα το λάστιχο γάλακτος σε ένα δοχείο γάλακτος και κατόπιν γυρίστε τον περιστροφικό επιλογέα (6b) στη θέση “Αφρόγαλα” ☐.

Σημείωση: Η λειτουργία AromaDouble Shot δεν είναι διαθέσιμη για την παρασκευή με αλεσμένο καφέ.

Σημαντικό: Τα αποξηραμένα κατάλοιπα γάλακτος αφαιρούνται δύσκολα, γι’ αυτό ο αφροποιητής γάλακτος (6) **πρέπει** να καθαρίζεται με χλιαρό νερό αμέσως μετά τη χρήση και να ξεπλένεται χρησιμοποιώντας το πρόγραμμα ΞΕΠΛΥΝΕΤΕ ΣΥΣΤ. ΓΑΛ. (βλέπε στη σελίδα 12).

Σημαντικό: Προσθέτετε καθημερινά φρέσκο νερό στο δοχείο νερού (17). Θα πρέπει να υπάρχει πάντα αρκετό νερό στο δοχείο νερού (17) για τη λειτουργία της συσκευής.

Προετοιμασία

1. Ανοίξτε το συρτάρι σκόνης (4).
2. Γεμίστε το πολύ 2 κοφτά κουταλάκια σκόνη με καφέ σε σκόνη.

Προσοχή: Μην τοποθετείτε κόκκους ή στιγμιαίο καφέ.

3. Κλείστε το συρτάρι σκόνης (4).

4. Επιλέξτε το ρόφημα που επιθυμείτε γυρίζοντας τον επάνω περιστρεφόμενο διακόπτη (15) (μόνο για ένα φλιτζάνι).

5. Πατήστε το πλήκτρο **start** (10).

Ο καφές προετοιμάζεται και στη συνέχεια ρέει στο φλιτζάνι.

Σημείωση: Επαναλάβετε τη διαδικασία, για άλλη μια κούπα καφέ. Αν εντός 90 δευτερολέπτων δεν αφαιρέσετε καθόλου καφέ, ο θάλαμος παρασκευής αδειάζει αυτόματα για την αποφυγή τυχόν υπερπλήρωσης. Η συσκευή ξεπλένεται.

Λήψη ζεστού νερού





⚠ Κίνδυνος εγκαυμάτων!

Ο αφροποιητής γάλακτος (6) θερμαίνεται πολύ. Πιάστε τον αφροποιητή γάλακτος (6) μόνο από το πλαστικό τμήμα του.

Η συσκευή πρέπει να είναι έτοιμη προς λειτουργία.

1. Τοποθετήστε το προθερμασμένο φλιτζάνι ή ποτήρι κάτω από την έξοδο του ακροφυσίου γάλατος (6).
2. Φέρτε το περιστροφικό διακόπτη (6b) σε οριζόντια θέση.



3. Πατήστε παρατεταμένα το κουμπί  /  (12) για περίπου 3 δευτερόλεπτα. Η συσκευή θερμαίνεται. Από την έξοδο του αφροποιητή γάλακτος (6) βγαίνει ζεστό νερό για 40 δευτερόλεπτα περίπου.
4. Πατήστε ξανά το κουμπί  /  (12) για να συντομεύσετε τη διαδικασία.

Προετοιμασία αφρόγαλου και ζεστού γάλατος

⚠ Κίνδυνος εγκαυμάτων!

Ο αφροποποιητής γάλακτος (6) θερμαίνεται πολύ. Πιάστε τον αφροποποιητή γάλακτος (6) μόνο από το πλαστικό τμήμα του.

Συμβουλή: Πρώτα αφρίστε το γάλα και μετά πάρετε τον καφέ ή αφρίστε το γάλα χωριστά και προσθέστε τον επάνω στον καφέ.

Η συσκευή θα πρέπει να είναι έτοιμη προς λειτουργία.

1. Τοποθετήστε ένα ζεστό φλιτζάνι κάτω από την εκροή (6a).
2. Βάλτε το σωλήνα γάλακτος (6c) σε ένα δοχείο γάλακτος.
3. Γυρίστε τον περιστροφικό διακόπτη (6b) στη θέση "Αφρόγαλο" ☞ ή "Ζεστό γάλα" ☞.



4. Πιέστε πλήκτρο ☞ / ☞ (12). Το πλήκτρο ☞ / ☞ (12) αναβοσβήνει, η συσκευή ζεσταίνεται για περ. 20 δευτερόλεπτα.

⚠ Κίνδυνος εγκαυμάτων!

Το αφρόγαλο ή το ζεστό γάλα εκρέει με μεγάλη πίεση από τον αφροποποιητή γάλακτος (6). Οι σταγόνες γάλακτος μπορεί να προκαλέσουν εγκαυματα. Μην αγγίζετε την εκροή (6a) και μην τη στρέφετε επάνω σε άλλα άτομα.

5. Τερματίστε τη διαδικασία πατώντας το κουμπί ☞ / ☞ (12).

Συμβουλή: Για μία άριστη ποιότητα αφρόγαλου χρησιμοποιήστε κατά προτίμηση κρύο γάλα με τουλάχιστον 1,5% λιπαρά.

Σημαντικό: Τα αποξηραμένα κατάλοιπα γάλακτος αφαιρούνται δύσκολα, γι' αυτό ο αφροποποιητής γάλακτος (6) **πρέπει** να καθαρίζεται με χλιαρό νερό αμέσως μετά τη χρήση και να ξεπλένεται χρησιμοποιώντας το πρόγραμμα ΞΕΠΛΥΝΕΤΕ ΣΥΣΤ. ΓΑΛ. (βλέπε στη σελίδα 12).

Φροντίδα και καθημερινός καθαρισμός

⚠ Κίνδυνος ηλεκτροπληξίας!

Πριν από τον καθαρισμό, αποσυνδέετε το βύσμα από την πρίζα.

Μην βυθίζετε ποτέ τη συσκευή στο νερό. Μην χρησιμοποιείτε ατμοκαθαριστές.

- Σκουπίζετε το περίβλημα με ένα μαλακό, βρεγμένο πανί.
- Μη χρησιμοποιείτε σκληρά πανιά ή απορρυπαντικά.
- Αφαιρείτε πάντοτε τα υπολείμματα αλάτων, καφέ, γάλακτος και διαλύματος απομάκρυνσης αλάτων. Κάτω από αυτά τα υπολείμματα μπορούν να προκληθούν οξειδώσεις.
- Τραβήξτε το δίσκο στάλαξης (8c) προς τα εμπρός μαζί με το δοχείο καφέ (8b). Αφαιρέστε το κάλυμμα (8a) και το δίσκο στάλαξης (8d). Αδειάστε και καθαρίστε το δίσκο στάλαξης και το δοχείο καφέ.
- Αφαιρέστε το συρτάρι σκόνης (4) και καθαρίστε το.

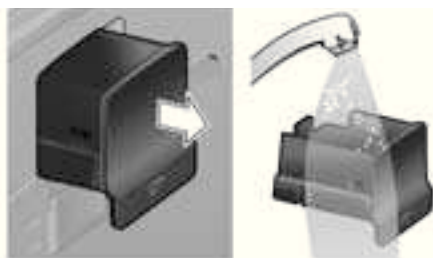

- **Μην πλένετε τα παρακάτω εξαρτήματα στο πλυντήριο πιάτων:** κάλυμμα θήκης φύλαξης σύντομων οδηγιών (5c), κάλυμμα (8a), συρτάρι σκόνης (4), μονάδα παρασκευής (5a).
- Τα παρακάτω εξαρτήματα μπορούν να πλυθούν στο πλυντήριο πιάτων: δίσκος στάλαξης (8c), δοχείο καφέ (8b), έλασμα στάλαξης (8d), κάλυμμα αρώματος (2) και κουτάλι σκόνης (19).
- Σκουπίστε το εσωτερικό της συσκευής (υποδοχή δίσκων και συρτάρι σκόνης).

Σημαντικό: Πρέπει να αδειάζετε και να καθαρίζετε καθημερινά το δίσκο στάλαξης εξόδου καφέ (8c) και το δοχείο καφέ (8b) για να μη δημιουργηθεί μούχλα.

Σημείωση: Εάν η συσκευή ενεργοποιηθεί με το διακόπτη τροφοδοσίας **O/I** (9) από την κρύα κατάσταση ή εάν μετά τη λήψη καφέ τεθεί αυτόματα εκτός λειτουργίας, θα πραγματοποιηθεί αυτόματα μία πλύση. Το σύστημα καθαρίζεται από μόνο του.

Σημαντικό: Εάν δεν έχετε χρησιμοποιήσει τη συσκευή για παρατεταμένο χρονικό διάστημα (π.χ μετά από διακοπές), καθαρίστε πολύ καλά ολόκληρη τη συσκευή, συμπεριλαμβανομένων του συστήματος γάλατος και της μονάδας παρασκευής.

Καθαρισμός συστήματος γάλατος

Εάν το σύστημα γάλατος δεν έχει καθαριστεί μετά τη διανομή γάλατος, μετά από ένα ορισμένο χρονικό διάστημα εμφανίζεται στην οθόνη το μήνυμα **ΞΕΠΛΥΝΕΤΕ ΣΥΣΤ. ΓΑΛ.!**. Το σύστημα γάλατος να πλένεται ύστερα από κάθε χρήση! Για τον καθαρισμό αφήστε τον περιστροφικό διακόπτη (6b) στη θέση της τελευταίας χρήσης. Προ-καθαρίστε το σύστημα γάλατος αυτόματα:

1. Με τον περιστρεφόμενο διακόπτη (15) επιλέξτε $\frac{U}{}$.
2. Τοποθετήστε ένα ψηλό, άδειο δοχείο κάτω από την εκροή (6a).
3. Σπρώξτε την εκροή όσο το δυνατόν πιο κοντά στο δοχείο.

4. Τοποθετήστε το άκρο του σωλήνα γάλατος (6c) μέσα στο δοχείο.
5. Πατήστε το πλήκτρο **start** (10). Η συσκευή αδειάζει αυτόματα νερό στο δοχείο και το αναρροφά ξανά μέσω του σωλήνα γάλατος για την πλύση του συστήματος γάλατος. Μετά από 1 λεπτό διακόπεται αυτόματα η διαδικασία πλύσης.
6. Αδειάστε το δοχείο και καθαρίστε το σωλήνα γάλατος (6c).

Επιπλέον καθαρίζετε τακτικά και το σύστημα γάλατος (με το χέρι ή στο πλυντήριο πιάτων).

Αποσυναρμολόγηση συστήματος γάλατος για τον καθαρισμό:

1. Τραβήξτε τον αφροποιητή γάλατος (6) εμπρός και προς τα έξω από τη συσκευή.
2. Αποσυναρμολογήστε τον αφροποιητή γάλατος στα επιμέρους εξαρτήματά του (6a) έως (6d) (βλ. **εικόνα C** στην αρχή των οδηγιών λειτουργίας).
3. Καθαρίστε τα μεμονωμένα εξαρτήματα με καθαριστικό διάλυμα και ένα μαλακό βουρτσάκι. Εάν είναι απαραίτητο, μουσκέψτε τα σε ζεστό νερό με καθαριστικό διάλυμα.



4. Πλύνετε όλα τα μέρη με καθαρό νερό και στεγνώστε τα.
5. Συναρμολογήστε όλα τα εξαρτήματα ξανά και τοποθετήστε τα μέχρι τέρμα.

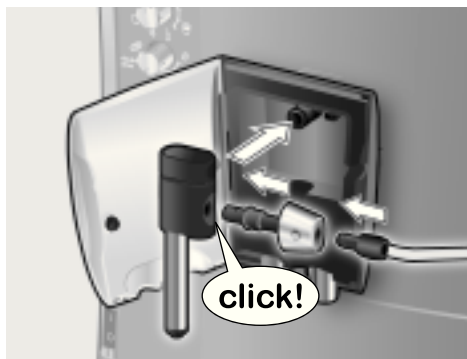

⚠ Κίνδυνος εγκαυμάτων!

Χρησιμοποιήστε αυτήν τη συσκευή μόνο αφού ο αφροποιητής γάλακτος (6) συναρμολογηθεί και εγκατασταθεί πλήρως.

Καθαρισμός μονάδας παρασκευής

Καθαρίζετε τακτικά τη μονάδα βρασμού! Αυτόματος προ-καθαρισμός μονάδας παρασκευής:

1. Με τον περιστρεφόμενο διακόπτη (15) επιλέξτε ☺.
2. Τοποθετήστε ένα άδειο ποτήρι κάτω από την εκροή (6a).
3. Πατήστε το πλήκτρο **start** (10). Η συσκευή ζεπλύνεται.

Εκτός από το αυτόματο πρόγραμμα καθαρισμού, θα πρέπει να αφαιρείτε τη μονάδα βρασμού (5a) και να την καθαρίζετε σε τακτά χρονικά διαστήματα (**εικόνα E** στην αρχή των οδηγιών).

1. Απενεργοποιήστε τη συσκευή από το διακόπτη τροφοδοσίας **O/I** (9). Δεν ανάβει κανένα πλήκτρο.
2. Ανοίξτε την πόρτα (5b) της μονάδας παρασκευής.
3. Σπρώξτε το κόκκινο κλειδί (5e) στη μονάδα παρασκευής τελείως αριστερά.
4. Πατήστε το κόκκινο κουμπί πίεσης (5d) και πιάστε τη μονάδα παρασκευής από τις εσοχές λαβής και αφαιρέστε την προσεκτικά.
5. Ξεπλύνετε πολύ καλά τη μονάδα παρασκευής (5a) κάτω από τρεχούμενο νερό.



Σημαντικό: Μην καθαρίζετε τη συσκευή με απορρυπαντικό ή άλλο καθαριστικό και μην την βάζετε στο πλυντήριο πιάτων.

6. Σκουπίστε το εσωτερικό της συσκευής πολύ καλά με ένα νωπό πανί και αφαιρέστε τυχόν υπολείμματα καφέ.
7. Αφήστε τη μονάδα παρασκευής (5a) και τον εσωτερικό χώρο της συσκευής να στεγνώσουν.
8. Τοποθετήστε τη μονάδα παρασκευής (5a) μέχρι τέρμα.
9. Σπρώξτε το κόκκινο κλειδί (5e) τελείως δεξιά και κλείστε την πόρτα (5b).

Υπόδειξη: Μετά το σχολαστικό καθαρισμό θα πρέπει τα λάστιχα της μονάδας παρασκευής να λιπαίνονται σε τακτά χρονικά διαστήματα. Απλώστε στα λάστιχα ένα λεπτό στρώμα από το ειδικό γράσο (κωδικός παραγγελίας 311368).



Συμβουλές για την εξοικονόμηση ενέργειας

- Η αυτόματη εσπρεσιέρα απενεργοποιείται αυτόματα μετά από μία ώρα (εργοστασιακή ρύθμιση). Μπορείτε να μειώσετε τον προεπιλεγμένο χρόνο της μίας ώρας (βλέπε ΣΒΗΣΙΜΟ στο κεφάλαιο “Ρυθμίσεις μενού” στη σελίδα 8).
- Απενεργοποιείτε την πλήρως αυτόματη μηχανή espresso, όταν δεν χρησιμοποιείται. Για το σκοπό αυτό, πατήστε το κουμπί **☺ off / i** (13). Η συσκευή ξεπλένεται και κατόπιν απενεργοποιείται.
- Αν είναι δυνατόν μην διακόπτετε τυχόν ροή καφέ ή αφρόγαλου. Η πρόωρη διακοπή της ροής του καφέ ή του αφρόγαλου οδηγεί σε αυξημένη κατανάλωση ενέργειας και σε αυξημένη ύπαρξη υπολειπόμενου νερού στο δίσκο στάλαξης.
- Αφαλατώνετε τακτικά τη συσκευή για να αποφύγετε συγκεντρώσεις αλάτων. Τα άλατα έχουν ως αποτέλεσμα μεγαλύτερη κατανάλωση ενέργειας.

Προγράμματα σέρβις

Συμβουλή: Δείτε επίσης τις σύντομες οδηγίες στη θήκη φύλαξης (5c).

Ανάλογα με τη χρήση θα εμφανιστούν στην οθόνη τα παρακάτω μηνύματα σε συγκεκριμένα χρονικά διαστήματα:

ΑΠΑΙΤΕΙΤΑΙ ΑΦΑΙΡ. ΑΛΑΤ.

ή

ΑΠΑΙΤΕΙΤΑΙ ΚΑΘΑΡΙΣΜΟΣ

ή

ΑΠΑΙΤΕΙΤΑΙ CALC'N'CLEAN

Στην περίπτωση αυτή θα πρέπει να ενεργοποιήσετε αμέσως το αντίστοιχο πρόγραμμα σέρβις για να καθαρισμός ή γίνει αφαίρεση των αλάτων της συσκευής. Κατ' επιλογή μπορούν να συμπεριληφθούν και οι δύο διαδικασίες στη λειτουργία Calc'n'Clean (βλέπε κεφάλαιο “Calc'n'Clean” στη σελίδα 16). Αν δεν ενεργοποιήσετε το πρόγραμμα σέρβις, υπάρχει κίνδυνος να υποστεί βλάβη η συσκευή.

Προσοχή

Σε κάθε εκτέλεση του προγράμματος σέρβις χρησιμοποιείτε μέσα αφαλάτωσης και καθαρισμού σύμφωνα με τις οδηγίες.

Προσέξτε τις υποδείξεις ασφαλείας στη συσκευασία των απορρυπαντικών.

Σε καμία περίπτωση μην διακόπτετε το πρόγραμμα σέρβις! Μην πίνετε τα υγρά!

Μην χρησιμοποιείτε ποτέ ξίδι ή καθαριστικά με βάση το ξίδι, κιτρικά οξέα ή καθαριστικά μέσα με βάση κιτρικά οξέα!

Μην τοποθετείτε ποτέ ταμπλέτες αφαλάτωσης ή άλλα μέσα αφαλάτωσης στο συρτάρι σκόνης (4)!

Εξειδικευμένες και κατάλληλες ταμπλέτες αφαλάτωσης και καθαρισμού μπορούν να προμηθευτούν από το εμπόριο ή μέσω της εξυπηρέτησης πελατών.

Αρ. παραγωγείας	Εμπόριο	Εξυπηρέτηση πελατών
Ταμπλέτες καθαρισμού	TCZ6001	310575
Ταμπλέτες αφαλάτωσης	TCZ6002	310967

Σημαντικό: Αν έχει τοποθετηθεί φίλτρο νερού, στο δοχείο νερού (17), θα πρέπει να το αφαιρέσετε οπωσδήποτε πριν την έναρξη του προγράμματος σέρβις.

Αφαλάτωση

Διάρκεια: περ. 25 λεπτά.

Σημαντικό: Εάν έχει τοποθετηθεί ένα φίλτρο νερού στο δοχείο νερού (17), αυτό θα πρέπει να αφαιρεθεί οπωσδήποτε πριν από την εκκίνηση του προγράμματος αφαλάτωσης.

Εάν στην οθόνη εμφανιστεί το μήνυμα ΑΠΑΙΤΕΙΤΑΙ ΑΦΑΙΡ. ΑΛΑΤ. πιέστε το πλήκτρο **off / i** (13) για 3 δευτερόλεπτα και πιέστε στη συνέχεια το πλήκτρο **start** (10).

Η διαδικασία αφαλάτωσης ξεκινά. Για να αφαλατώσετε τη συσκευή ενδιάμεσα, πιέστε το πλήκτρο **off / i** (13) για τουλάχιστον 3 δευτερόλεπτα. Πιέστε δύο φορές στιγμιαία το πλήκτρο **off / i** (13). Γυρίστε τον επάνω περιστροφικό διακόπτη (15) μέχρι να εμφανιστεί στην οθόνη η ένδειξη ΕΝΑΡΞΗ ΑΦΑΙΡ. ΑΛΑΤ. Για να ξεκινήσετε τη διαδικασία αφαλάτωσης πιέστε το πλήκτρο **start** (10).

Στην οθόνη εκτελείται το πρόγραμμα.

ΑΔΕΙΑΣΤΕ ΔΙΣΚΟΣ ΣΤΑΛ.
ΕΙΣΑΓΑΓΕΤΕ ΔΙΣΚΟ ΣΤΑΛ.

- Αδειάστε και τοποθετήστε πάλι το δίσκο στάλαξης (8).

Σημείωση: Εάν έχει ενεργοποιηθεί το φίλτρο νερού (20) εμφανίζεται η αντίστοιχη προτροπή για να αφαιρέσετε το φίλτρο και να πιέσετε εκ νέου το πλήκτρο **start** (10). Εάν δεν το έχετε κάνει ήδη, αφαιρέστε τώρα το φίλτρο. Πατήστε το πλήκτρο **start** (10).

ΓΕΜΙΣΤΕ ΜΕ ΚΑΘΑΡ. ΑΛΑΤ.
ΠΑΤΗΣΤΕ START

- Γεμίστε με χλιαρό νερό το άδειο δοχείο νερού (17) μέχρι τη σήμανση **0,5l** και διαλύστε σε αυτό 2 ταμπλέτες αφαλάτωσης της Bosch.
- Πατήστε το πλήκτρο **start** (10).

ΤΟΠΟΘΕΤ. ΔΟΧΕΙΟ
ΠΑΤΗΣΤΕ START

- Τοποθετήστε ένα δοχείο χωρητικότητας τουλάχιστον 0,5 λίτρο κάτω από την εκροή (6a).
- Πατήστε το πλήκτρο **start** (10).

ΑΦΑΙΡ. ΑΛΑΤ. ΣΕ ΕΞΕΛΙΞΗ
Το πρόγραμμα αφαλάτωσης λειτουργεί τώρα για περ. 20 λεπτά.

ΚΑΘΑΡ./ΓΕΜ. ΔΟΧ. ΝΕΡΟΥ
ΠΑΤΗΣΤΕ START

- Ξεπλύνετε το δοχείο νερού (17) και γεμίστε το με φρέσκο νερό μέχρι την ένδειξη **max**.
- Πατήστε το πλήκτρο **start** (10).

ΑΦΑΙΡ. ΑΛΑΤ. ΣΕ ΕΞΕΛΙΞΗ
Το πρόγραμμα αφαλάτωσης εκτελείται για περ. 3 λεπτά και καθαρίζει τη συσκευή.

ΑΔΕΙΑΣΤΕ ΔΙΣΚΟΣ ΣΤΑΛ.
ΕΙΣΑΓΑΓΕΤΕ ΔΙΣΚΟ ΣΤΑΛ.

- Αδειάστε και τοποθετήστε πάλι το δίσκο στάλαξης (8).

Εάν χρησιμοποιείτε ένα φίλτρο, θα πρέπει να το τοποθετήσετε τώρα. Η συσκευή είναι και πάλι έτοιμη προς λειτουργία.

Καθαρισμός

Διάρκεια: περ. 10 λεπτά.

Εάν στην οθόνη εμφανιστεί το μήνυμα **ΑΠΑΙΤΕΙΤΑΙ ΚΑΘΑΡΙΣΜΟΣ** πιέστε το πλήκτρο **off / i** (13) για 3 δευτερόλεπτα και πιέστε στη συνέχεια το πλήκτρο **start** (10). Η διαδικασία καθαρισμού ξεκινά.

Για να καθαρίσετε τη συσκευή ενδιάμεσα, πιέστε το πλήκτρο **off / i** (13) για τουλάχιστον 3 δευτερόλεπτα. Πιέστε δύο φορές στιγμιαία το πλήκτρο **off / i** (13). Γυρίστε τον επάνω περιστροφικό διακόπτη (15) μέχρι να εμφανιστεί στην οθόνη η ένδειξη **ΕΝΑΡΞΗ ΚΑΘΑΡΙΣΜΟΥ**. Για να ξεκινήσετε τη διαδικασία καθαρισμού πιέστε το πλήκτρο **start** (10).

Στην οθόνη εκτελείται το πρόγραμμα.

ΑΔΕΙΑΣΤΕ ΔΙΣΚΟΣ ΣΤΑΛ.

ΕΙΣΑΓΑΓΕΤΕ ΔΙΣΚΟ ΣΤΑΛ.

- Αδειάστε και τοποθετήστε πάλι το δίσκο στάλαξης (8).

ΚΑΘΑΡΙΣΜΟΣ ΣΕ ΕΞΕΛΙΞΗ

Η συσκευή πραγματοποιεί δύο πλύσεις.

ΑΝΟΙΞΤΕ ΤΟ ΣΥΡΤΑΡΙ

- Ανοίξτε το συρτάρι σκόνης (4).

ΓΕΜΙΣΤΕ ΜΕ ΚΑΘΑΡΙΣΤΙΚΟ

- Τοποθετήστε μια ταμπλέτα καθαρισμού της Bosch στο συρτάρι (4) και κλείστε το.

ΚΑΘΑΡΙΣΜΟΣ ΣΕ ΕΞΕΛΙΞΗ

Το πρόγραμμα καθαρισμός λειτουργεί τώρα για περ. 8 λεπτά.

ΑΔΕΙΑΣΤΕ ΔΙΣΚΟΣ ΣΤΑΛ.

ΕΙΣΑΓΑΓΕΤΕ ΔΙΣΚΟ ΣΤΑΛ.

- Αδειάστε και τοποθετήστε πάλι το δίσκο στάλαξης (8).

Η συσκευή έχει καθαριστεί και είναι πάλι έτοιμη για χρήση.

Calc'n'Clean

Διάρκεια: περ. 35 λεπτά.

Το Calc'n'Clean συνδυάζει τις επιμέρους λειτουργίες αφαλάτωσης και καθαρισμού. Αν πρέπει να εκτελεστούν και οι δύο διαδικασίες σε σύντομο μεταξύ τους χρονικό διάστημα, η εσπρεσιέρα προτείνει αυτόματα αυτό το πρόγραμμα σέρβις.

Σημαντικό: Αν έχει τοποθετηθεί φίλτρο νερού, στο δοχείο νερού (17), θα πρέπει να το αφαιρέσετε οπωσδήποτε πριν την έναρξη του προγράμματος σέρβις.

Εάν στην οθόνη εμφανιστεί το μήνυμα **ΑΠΑΙΤΕΙΤΑΙ CALC'N'CLEAN** πιέστε το πλήκτρο **off / i** (13) για 3 δευτερόλεπτα και πιέστε στη συνέχεια το πλήκτρο **start** (10). Το πρόγραμμα συντήρησης ξεκινά.

Για να εκτελέσετε ενδιάμεσα το πρόγραμμα Calc'n'Clean, πιέστε το πλήκτρο **off / i** (13) για τουλάχιστον 3 δευτερόλεπτα. Πιέστε δύο φορές στιγμιαία το πλήκτρο **off / i** (13). Γυρίστε τον επάνω περιστροφικό διακόπτη (15) μέχρι να εμφανιστεί στην οθόνη η ένδειξη **ΕΝΑΡΞΗ CALC'N'CLEAN**. Για να ξεκινήσετε το πρόγραμμα Calc'n'Clean, πιέστε το πλήκτρο **start** (10). Στην οθόνη εκτελείται το πρόγραμμα.

ΑΔΕΙΑΣΤΕ ΔΙΣΚΟΣ ΣΤΑΛ.

ΕΙΣΑΓΑΓΕΤΕ ΔΙΣΚΟ ΣΤΑΛ.

- Αδειάστε και τοποθετήστε πάλι το δίσκο στάλαξης (8).

CALC'N'CLEAN ΣΕ ΕΞΕΛΙΞΗ

Η συσκευή πραγματοποιεί δύο πλύσεις.

ΑΝΟΙΞΤΕ ΤΟ ΣΥΡΤΑΡΙ

- Ανοίξτε το συρτάρι σκόνης (4).

ΓΕΜΙΣΤΕ ΜΕ ΚΑΘΑΡΙΣΤΙΚΟ

- Τοποθετήστε μια ταμπλέτα καθαρισμού της Bosch στο συρτάρι (4) και κλείστε το.

Σημείωση: Εάν έχει ενεργοποιηθεί το φίλτρο νερού (20) εμφανίζεται η αντίστοιχη προτροπή για να αφαιρέσετε το φίλτρο και να πιέσετε εκ νέου το πλήκτρο **start** (10). Εάν δεν το έχετε κάνει ήδη, αφαιρέστε τώρα το φίλτρο. Πατήστε το πλήκτρο **start** (10).

ΓΕΜΙΣΤΕ ΜΕ ΚΑΘΑΡ. ΑΛΑΤ.

ΠΑΤΗΣΤΕ START

- Γεμίστε με χλιαρό νερό το άδειο δοχείο νερού (17) μέχρι τη σήμανση **0,5l** και διαλύστε σε αυτό 2 ταμπλέτες αφαλάτωσης της Bosch.
- Πατήστε το πλήκτρο **start** (10).

ΤΟΠΟΘΕΤ. ΔΟΧΕΙΟ

ΠΑΤΗΣΤΕ START

- Τοποθετήστε ένα δοχείο χωρητικότητας τουλάχιστον 1 λ κάτω από την εκροή (6a).
- Πατήστε το πλήκτρο **start** (10).

CALC'N'CLEAN ΣΕ ΕΞΕΛΙΞΗ

Το πρόγραμμα αφαλάτωσης λειτουργεί τώρα για περ. 22 λεπτά.

ΚΑΘΑΡ./ΓΕΜ. ΔΟΧ. ΝΕΡΟΥ

ΠΑΤΗΣΤΕ START

- Ξεπλύνετε το δοχείο νερού (17) και γεμίστε το με φρέσκο νερό μέχρι την ένδειξη **max**.
- Πατήστε το πλήκτρο **start** (10).

CALC'N'CLEAN ΣΕ ΕΞΕΛΙΞΗ

Το πρόγραμμα αφαλάτωσης εκτελείται για περ. 10 λεπτά και καθαρίζει τη συσκευή.

ΑΔΕΙΑΣΤΕ ΔΙΣΚΟΣ ΣΤΑΛ.

ΕΙΣΑΓΑΓΕΤΕ ΔΙΣΚΟ ΣΤΑΛ.



- Αδειάστε και τοποθετήστε πάλι το δίσκο στάλαξης (8).

Εάν χρησιμοποιείτε ένα φίλτρο, θα πρέπει να το τοποθετήσετε τώρα. Η συσκευή έχει καθαριστεί και είναι πάλι έτοιμη για χρήση.

ΑΝΤΙΨΥΚΤΙΚΟ

⚠ Προκειμένου να αποφύγετε βλάβες από τον παγετό κατά τη μεταφορά και την αποθήκευση, θα πρέπει πρώτα η συσκευή να αδειάσει τελείως.

Πληροφορία: Η συσκευή πρέπει να είναι έτοιμη προς λειτουργία και το δοχείο νερού (17) γεμάτο.

1. Τοποθετήστε ένα μεγάλο δοχείο κάτω από την εκροή (6a).
2. Πατήστε το κουμπί  /  (12) και αφήστε τη συσκευή να βγάλει αυτό για 15 δευτερόλεπτα περίπου.
3. Απενεργοποιήστε τη συσκευή από το διακόπτη τροφοδοσίας **O/I** (9).
4. Αδειάστε το δοχείο νερού (17) και το δίσκο στάλαξης (8).

Εξαρτήματα

Τα παρακάτω εξαρτήματα είναι διαθέσιμα από το εμπόριο ή από την υπηρεσία πελατών

Αρ. παραγωγής	Εμπόριο	Εξυπηρέτηση πελατών
Ταμπλέτες καθαρισμού	TCZ6001	310575
Ταμπλέτες αφαλάτωσης	TCZ6002	310967
Φίλτρο νερού	TCZ7003	467873
Δοχείο γάλατος (στεγανό)	TCZ7009	674992
Γράσο (σωληνάριο)	–	311368

Αποκομιδή

Απορρίψτε τη συσκευασία με τρόπο φιλικό προς το περιβάλλον. Η συσκευή αυτή έχει σημανθεί σύμφωνα με την οδηγία 2002/96/EG σχετική με παλιές ηλεκτρικές και ηλεκτρονικές συσκευές (waste electrical and electronic equipment – WEEE). Η οδηγία δίνει το πλαίσιο για τον τρόπο αποκομιδής και αξιοποίησης παλαιών συσκευών που ισχύει για ολόκληρη την Ε.Ε.

Για τους τρόπους αποκομιδής που ισχύουν επί του παρόντος, θα σας ενημερώσει ο ειδικός έμπορος.

Με επιφύλαξη για τις όποιες αλλαγές.

Όροι εγγύησης

1. Η εγγύηση παρέχεται για εικοσιτέσσερις (24) μήνες, από την ημερομηνία αγοράς της συσκευής που αναγράφεται στη θεωρημένη απόδειξη αγοράς (δελτίο λιανικής πώλησης ή τιμολόγιο). Για την παροχή της εγγύησης απαιτείται η επίδειξη της θεωρημένης απόδειξης αγοράς.
2. Η εταιρεία, μέσα στα πιο πάνω χρονικά όρια, σε περίπτωση πλημμελούς λειτουργίας της συσκευής αναλαμβάνει την υποχρέωση επαναφοράς της σε ομαλή λειτουργία και της αντικατάστασης κάθε τυχόν ελαττωματικού μέρους (πλην των αναλώσιμων και των ευπαθών, όπως γυάλινα, λαμπτήρες κ.λπ.), εφόσον αυτήν προέρχεται από την κατασκευή και όχι από την κακή χρήση, την λανθασμένη εγκατάσταση, την μη τήρηση των οδηγιών χρήσης, την ακατάλληλη συντήρηση, την επέμβαση μη εξουσιοδοτημένων προσώπων ή εξωγενείς παράγοντες όπως ηλεκτρικές επιδράσεις κ.λπ. Στην περίπτωση που η εταιρεία ειδοποιηθεί για την πλημμελή λειτουργία μετά την πάροδο εξαμήνου από την αγορά της, θεωρείται ότι η συσκευή κατά την παράδοσή της στον τελικό καταναλωτή λειτουργούσε κανονικά και ότι η βλάβη δεν οφείλεται σε ελαττωματικότητά της

εκτός αν ο τελικός καταναλωτής αποδείξει το αντίθετο.

Κατά τη διάρκεια της εγγύησης παρέχονται δωρεάν τα ανταλλακτικά, η εργασία επισκευής και η μεταφορά της συσκευής (αν αυτό κριθεί απαραίτητο) στα συνεργεία της εταιρείας.

Οποιαδήποτε άλλη αξίωση αποκλείεται.

3. Η εγγύηση δεν ισχύει σε περίπτωση πραγματοποίησης επισκευών ή γενικά παρεμβάσεων μη εξουσιοδοτημένων από την εταιρεία προς ώπων στην συσκευή.
4. Η κάθε επισκευή ή η αντικατάσταση ελαττωματικού μέρους δεν παρατείνει τον χρόνο της εγγύησης.
5. Εξαρτήματα και υλικά που αντικαθιστώνται κατά τη διάρκεια της εγγύησης επιστρέφονται στο συνεργείο.
6. Η εγγύηση παύει να ισχύει από τη στιγμή που η κυριότητα της συσκευής μεταβιβαστεί σε τρίτο πρόσωπο από τον αγοραστή.
7. Αλλαγή της συσκευής γίνεται μόνον στην περίπτωση που δεν αναγράφονται δυνατή η επιδιόρθωσή της.

Επίλυση απλών προβλημάτων από εσάς

Πρόβλημα	Αιτία	Λύση
Ένδειξη οθόνης ΓΕΜΙΣΤΕ ΜΕ ΚΟΚΚΟΥΣ! παρότι το δοχείο κόκκων (1) είναι γεμάτο ή ο μύλος δεν αλέθει κόκκους καφέ.	Οι κόκκοι δεν πέφτουν στο μύλο (κόκκοι με μεγάλη περιεκτικότητα λαδιού).	Χτυπήστε ελαφρώς το δοχείο των κόκκων (1). Ενδεχομένως αλλάξτε είδος καφέ. Σκουπίστε το άδειο δοχείο καφέ (1) με ένα στεγνό πανί.
Δεν τρέχει ζεστό νερό.	Το αφροποιητής γάλατος (6) ή η υποδοχή του ακροφυσίου έχουν ακαθαρσίες.	Καθαρίστε το αφροποιητής γάλατος (6) ή την υποδοχή του, βλέπε κεφάλαιο “Φροντίδα και καθημερινός καθαρισμός”.
Πολύ λίγο ή καθόλου αφρόγαλα ή το αφροποιητής γάλατος (6) δεν αναρροφά καθόλου γάλα.	Το αφροποιητής γάλατος (6) ή η υποδοχή του ακροφυσίου έχουν ακαθαρσίες.	Καθαρίστε το αφροποιητής γάλατος (6) ή την υποδοχή του, βλέπε κεφάλαιο “Φροντίδα και καθημερινός καθαρισμός”.
	Η συσκευή έχει μαζέψει πολλά άλατα.	Αφαλατώστε τη συσκευή.
	Ακατάλληλο γάλα.	Χρησιμοποιήστε γάλα με 1,5% λιπαρά.
	Το αφροποιητής γάλατος (6) δεν είναι συναρμολογημένο σωστά.	Βρέξτε τα εξαρτήματα του ακροφυσίου γάλατος και πιέστε μαζί σταθερά.
Ο καφές βγαίνει σταγόνα-σταγόνα ή δεν βγαίνει καθόλου καφές.	Πολύ λεπτός βαθμός άλεσης. Πολύ λεπτός καφές σε σκόνη.	Ρυθμίστε πιο χοντρή άλεση. Χρησιμοποιήστε πιο χοντροαλεσμένο καφέ.
	Η συσκευή έχει μαζέψει πολλά άλατα.	Αφαλατώστε τη συσκευή.
Ο καφές δεν έχει “κρέμα”.	Ακατάλληλο είδος καφέ.	Χρησιμοποιήστε ένα είδος καφέ με μεγαλύτερη αναλογία κόκκων <i>robusta</i> .
	Οι κόκκοι δεν είναι φρέσκοι.	Χρησιμοποιήστε φρέσκους κόκκους.
	Ο βαθμός άλεσης δεν είναι προσαρμοσμένος στους κόκκους καφέ.	Ρυθμίστε το βαθμό άλεσης στο λεπτό.
Εάν δεν μπορούν να αντιμετωπιστούν τα προβλήματα, καλέστε οπωσδήποτε την ανοικτή γραμμή επικοινωνίας!		

Επίλυση απλών προβλημάτων από εσάς

Πρόβλημα	Αιτία	Λύση
Ο καφές είναι πολύ “όξινος”.	Ο βαθμός άλεσης ή ο καφές σε σκόνη είναι πολύ χοντρός.	Ρυθμίστε λεπτότερο βαθμό άλεσης ή χρησιμοποιήστε πιο λεπτοαλεσμένο καφέ σε σκόνη.
	Ακατάλληλο είδος καφέ.	Χρησιμοποιήστε πιο καλοψημένο καφέ.
Ο καφές είναι πολύ “πικρός”.	Ο βαθμός άλεσης ή ο καφές σε σκόνη είναι πολύ λεπτός.	Ρυθμίστε χοντρότερο βαθμό άλεσης ή χρησιμοποιήστε πιο χοντροαλεσμένο καφέ σε σκόνη.
	Ακατάλληλο είδος καφέ.	Αλλάξτε είδος καφέ.
Ένδειξη οθόνης ΣΦΑΛΜΑ ΚΑΛ. HOTLINE	Υπάρχει σφάλμα στη συσκευή.	Καλέστε τη γραμμή τεχνικής εξυπηρέτησης.
Το φίλτρο νερού (20) δεν συγκρατείται στο δοχείο νερού (17).	Το φίλτρο νερού (20) δεν έχει τοποθετηθεί σωστά.	Πιέστε το φίλτρο νερού (20) προς τα κάτω μέσα στην υποδοχή του δοχείου.
Ο καφές δεν είναι αρκετά συμπιεσμένος ή είναι πολύ υγρός.	Η ρύθμιση άλεσης είναι πολύ λεπτή ή πολύ χοντρή, ή δεν έχει χρησιμοποιηθεί αρκετός αλεσμένος καφές.	Επιλέξτε έναν μεγαλύτερο ή μικρότερο βαθμό αλέσματος ή χρησιμοποιήστε 2 μεζούρες σκόνης καφέ.
Ένδειξη οθόνης ΚΑΘΑΡΙΣΤΕ ΤΟ ΒΡΑΣΤΗΡΑ	Λερωμένη μονάδα βρασμού (5).	Καθαρίστε τη μονάδα βρασμού (5).
	Υπάρχει υπερβολική ποσότητα σκόνης καφέ στη μονάδα βρασμού (5).	Καθαρίστε τη μονάδα βρασμού (5). (Γεμίστε το πολύ 2 κουταλιές σκόνης καφέ.)
	Ο μηχανισμός της μονάδας παρασκευής λειτουργεί με δυσκολία.	Αφαιρέστε τη μονάδα παρασκευής και αλείψτε την με ένα ειδικό γράσο (κωδικός παραγωγής 311368), βλέπε κεφάλαιο “Φροντίδα και καθημερινός καθαρισμός”.
Μεγάλη διακύμανση της ποιότητας καφέ ή αφρόγαλου.	Στη συσκευή έχουν συσσωρευτεί πολλά άλατα.	Αφαλατώστε τη συσκευή σύμφωνα με τις οδηγίες, με δύο ταμπλέτες αφαλάτωσης.
Εάν δεν μπορούν να αντιμετωπιστούν τα προβλήματα, καλέστε οπωσδήποτε την ανοικτή γραμμή επικοινωνίας!		



Επίλυση απλών προβλημάτων από εσάς

Πρόβλημα	Αιτία	Λύση
Σταγόνες νερού στο εσωτερικό της συσκευής όταν αφαιρεθεί ο δίσκος στάλαξης (8).	Ο δίσκος στάλαξης (8) αφαιρέθηκε πολύ νωρίς.	Αφαιρέστε το δίσκο στάλαξης (8) μερικά δευτερόλεπτα μετά την τελευταία λήψη ροφήματος.
Ένδειξη οθόνης ΤΟΠΟΘΕΤ. ΜΟΝ. ΠΑΡΑΣΚ.	Η μονάδα παρασκευής (5) λείπει ή δεν αναγνωρίστηκε.	Απενεργοποιήστε τη συσκευή με τη μονάδα παρασκευής (5) τοποθετημένη στη θέση της, περιμένετε τρία δευτερόλεπτα και κατόπιν ενεργοποιήστε ξανά τη συσκευή.
Οι εργοστασιακές ρυθμίσεις έχουν τροποποιηθεί και πρέπει να ενεργοποιηθούν εκ νέου (“Επαναφορά”).	Έχουν πραγματοποιηθεί προσωπικές, μη επιθυμητές ρυθμίσεις.	Απενεργοποιήστε τη συσκευή με το διακόπτη O/I (9). Κρατήστε πιεσμένο το πλήκτρο off / i (13) και το πλήκτρο ☺ (12) και ενεργοποιήστε τη συσκευή με το διακόπτη O/I (9). Στη συνέχεια επιβεβαιώστε με το πλήκτρο start (10). Οι εργοστασιακές ρυθμίσεις έχουν ενεργοποιηθεί.
Εάν δεν μπορούν να αντιμετωπιστούν τα προβλήματα, καλέστε οπωσδήποτε την ανοικτή γραμμή επικοινωνίας!		

Τεχνικά χαρακτηριστικά

Ηλεκτρική σύνδεση (τάση/συχνότητα)	220-240 V / 50-60 Hz
Ισχύς συστήματος θέρμανσης	1600 W
Μέγιστη πίεση αντλίας, στατική	15 bar
Μέγιστη χωρητικότητα δοχείου νερού (χωρίς φίλτρο)	1,7 l
Μέγιστη χωρητικότητα δοχείου άκοπου καφέ	300 g
Μήκος καλωδίου	100 cm
Διαστάσεις (Υ x Π x Β)	385 x 280 x 479 mm
Βάρος, άδειο	9,3 kg
Τύπος μηχανισμού αλέσματος	Κεραμικό

Съдържание

Включено в доставката	23
Кратко описание	23
Управляващи елементи.....	24
– Мрежов прекъсвач O/I	24
– Бутон 	24
– Бутон  off / i	24
– Бутон  / !	24
– Бутон start	24
– Въртящо се копче “Гъстота на кафето”	24
– Въртящо се копче “Избор на напитка”	24
– Въртящо се копче “Топло мляко/ мляко с пяна”	25
Съобщения на дисплея.....	25
AromaDouble Shot.....	25
Преди първоначална употреба на уреда.....	25
Воден филтър	27
Настройки от менюто.....	28
– ИЗКЛЮЧВАНЕ	28
– ФИЛТЪР	28
– СТАРТИР. CALC'N'CLEAN	28
– ТЕМПЕРАТ.	28
– ЕЗИК	28
– ТВЪРДОСТ НА ВОДАТА.....	28
– БРОЯЧ НАПИТКИ	28
Настройване на степента на смилане	29
Приготвяне на кафе на зърна	29
Приготвяне на напитка смляно кафе	30
Приготвяне на гореща вода	31
Приготвяне на мляко с пяна и топло мляко	31
Поддръжка и ежедневно почистване	32
– Почистване на дюзата за пара	32
– Почистете запарващото устройство	33
Съвети за пестене на енергия	34
Обслужващи програми	34
– Отстраняване на котлен камък	35
– Почистване	36
– Calc'n'Clean	37
Защита от замръзване	38
Принадлежности	38
Отвеждане.....	38
Гаранционни.....	38
Самостоятелно отстраняване на незначителни проблеми	39
Технически характеристики.....	42

Уважаеми любители на кафе, сърдечно Ви поздравяваме за закупуването този пълен автомат за еспресо от фирма Bosch.

Това ръководство за употреба описва различни модели, които се различават по своята окомплектовка.

Моля спазвайте инструкциите в краткото ръководство.

За целта то може да се съхранява в специално чекмедже (5с) до следващо използване.

Указания за безопасност

Моля прочетете внимателно ръководството за употреба и едва след това предприемайте действия! Съхранете ръководството! Предайте тези ръководства на новия собственик, ако продавате уреда.

Този автомат за еспресо е предназначен за приготвяне на малки количества кафе за употреба в домашни условия или за нетърговски цели, като например в кухненски помещения на магазини, офиси, селскостопански или други малки предприятия, както и за използване от гости в пансиони, които предлагат нощувка и закуска, малки хотели и подобни места за настаняване.

Опасност от токов удар!

Включвайте и използвайте уреда само съобразно посочените върху фирмената табелка данни.

Използвайте само, ако охранващият кабел и уредът са в изправност.

Използвайте уреда само в затворени помещения при стайна температура.

Не оставяйте лица (също и деца) с намалени физически сетивни или умствени възприятия или с недостатъчен опит и знания, да обслужват уреда, освен ако не бъдат обучени или не са получили указания във връзка с обслужването на

уреда от лице, което отговаря за тяхната безопасност.

Пазете уреда далеч от деца. Не оставяйте без надзор деца, за да предотвратите възможността те да си играят с уреда.

При неизправност, веднага извадете щепсела от контакта.

За избягване на рискове, ремонти по уреда, например смяна на повреден захранващ кабел, следва да се извършват само от нашия специализиран сервиз.

Никога не потапяйте уреда или кабела във вода.

Не вкарвайте ръка в кафемелачката.

Използвайте уреда само в помещения без минусови температури.

⚠ Опасност от изгаряне с гореща вода!

Изходът (6a) на дюзата за мляко става много горещ. След използване, не я докосвайте преди да е изстинала.

Използвайте този уред, само след като разпенителят за мляко (6) е бил напълно сглобен и монтиран.

⚠ Опасност от задущаване!

Не позволявайте на деца да играят с опаковъчния материал.





Включено в доставката

Вижте илюстрацията в началото на това ръководство с инструкции.

- a** Пълен автомат за еспресо TES506
- b** Краткото ръководство за употреба
- c** Указания за употреба
- d** Дюза за пара
- e** Тест-лентичка за определяне на твърдостта на водата
- f** Дозираща лъжичка за мляно кафе
- g** Смазка (туба)

Кратко описание

Фигури А, В, С, D и Е

- 1** Контейнер за кафето на зърна
- 2** Капак за запазване на аромата
- 3** Въртящ избиращ за настройка на степента на смилане
- 4** Контейнер за прахообразни продукти (кафе на прах / таблетки за почистване)
- 5** Устройство за запарка (**Фигура Е**)
 - a)** Устройство за запарка
 - b)** Вратичка
 - c)** Контейнер за съхранение на краткото ръководство за употреба
 - d)** Бутон
 - e)** Блокировка
- 6** Дюза за пара (**Фигура С**)
 - a)** Изход
 - b)** Въртящо се копче "Топло мляко/ мляко с пяна"
 - c)** Тръбичка за мляко
 - d)** Горна част
 - e)** Дюза за въздух
- 7** Дюза за кафе, регулируема на височина
- 8** Ваничка за остатъчна вода (**Фигура D**)
 - a)** Защитен екран на ваничките за остатъчна вода
 - b)** Контейнер за утайката от кафе
 - c)** Ваничка за остатъчна вода – дюза за кафе
 - d)** Решетъчна поставка – дюза за кафе
- 9** Мрежов прекъсвач **O/I**
- 10** Бутон **start**
- 11** Бутон 
- 12** Бутон  / 
- 13** Бутон  **off / i**
- 14** Въртящо се копче "Гъстота на кафето"
- 15** Въртящо се копче "Избор на напитка"
- 16** Дисплей
- 17** Сменяем контейнер за вода
- 18** Капак за резервоара за вода
- 19** Дозираща лъжичка за мляно кафе/ дръжка за филтъра

- 20** Водният филтър
21 Контейнер за съхранение на лъжичката за мляно кафе
22 Захранващ кабел с отделение за съхраняване

Управляващи елементи

Мрежов прекъсвач O/I

С мрежовия прекъсвач **O/I** (9) уредът се включва или се изключва напълно (подаването на електрически ток се прекъсва).

Важно: Преди изключване пуснете програмата за изплакване или използвайте бутона **off / i** (13) за изключване.

Бутон

Натиснете бутона (11), за да пригответе две чаши от избраната напитка едновременно. Бутонът може да се активира за напитки без мляко и без функцията **AromaDouble Shot**.

Бутон off / i

Когато бутонът **off / i** (13) се натисне кратко, уредът изплаква и се изключва. Натискане и задържане на бутона **off / i** (13) извежда на дисплея настройките на ползвателя или стартира функцията за отстраняване на котлен камък и почистване.

Бутон

Чрез натискане на бутона (12) се произвежда пара, която служи за приготвянето на мляко с пяна или топло мляко. Този бутон се използва също така за получаване на гореща вода.

Бутон start

Чрез натискане на бутон **start** (10) се стартира Зареждане или се задейства Обслужваща програма. Чрез повторно натискане на бутона **start** (10) по време на приготвянето на напитката можете предварително да спрете зареждането.

Въртящо се копче “Гъстота на кафето”



С въртящото се копче (14) се настройва гъстотата на кафето



МНОГО СЛАБО

СЛАБО

НОРМАЛНО

СИЛНО



DOUBLESHOT СИЛНО +

DOUBLESHOT СИЛНО ++



При тези гъстоти на кафето то се приготвя на две степени. Вижте “AromaDouble Shot” на страница 25.

Въртящо се копче “Избор на напитка”



С въртящото се копче (15) се избират желаната напитка и количеството.

Освен това с него се променят настройките на ползвателя.



Напитки от кафе без мляко:

КЪСО ЕСПРЕСО

ДО

ЕСПРЕСО



КЪСО CAFÉ CRÈME

CAFÉ CRÈME

ДЪЛГО CAFÉ CRÈME



Напитки от кафе с мляко:

КЪСО КАПУЧИНО

ДЪЛГО КАПУЧИНО

ДО

КЪСО МАКИАТО

МАКИАТО



ДЪЛГО МАКИАТО



ИЗПЛАКНЕТЕ УРЕДА



ПОЧИСТЕТЕ С-ТА МЛЯКО

Указание: Ако се избере напитка, която не може да се приготви, на дисплея се появява НЕВАЛИДНА КОМБИНАЦИЯ. Променете гъстотата на кафето или избора на напитка.

Въртящо се копче “Топло мляко/ мляко с пяна”

За да пригответе мляко с пяна, например за лате макиато или капучино, завъртете символа ☞ напред.

За да пригответе топло мляко, завъртете символа ☜ напред.

За да пригответе гореща вода, нагласете въртящото се копче в хоризонтално положение.



Съобщения на дисплея

На дисплей (16) освен актуалното работно състояние се показват различни съобщения, които ви дават информация за състоянието или указват кога е необходима вашата намеса. Веднага щом извършите необходимото, съобщението изгасва и отново се показва менюто за избор на напитка.

AromaDouble Shot

Колкото по-дълго се вари кафето, толкова повече горчиви субстанции и нежелани аромати се освобождават. Това оказва отрицателен ефект на вкуса и прави кафето по-трудно усвояемо. Затова за свръхсилно кафе TES506 има специална функция AromaDouble Shot. След половината приготвено количество отново се смила кафе и се приготвя, така че винаги да се отделят само добре усвояващи се ароматни вещества с отличен вкус. Функцията AromaDouble Shot се активира със следните настройки:

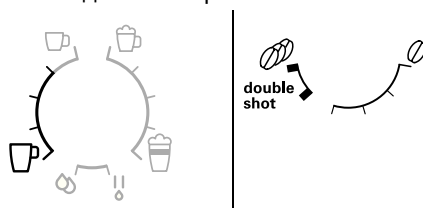

Преди първоначална употреба на уреда

Общи указания

Пълнете резервоара за вода само с прясна, студена, декарбонизирана вода, като за предпочитане е да се използват само зърна за напълно автоматични машини за кафе и еспресо. Не използвайте кафени зърна, покрити с глазура, карамелизирани или обработени с други добавки със съдържание на захар, защото те могат да причинят запушване на устройството за запарка. При този уред твърдостта на водата може да се регулира. Твърдостта на водата е настроена фабрично на степен 4. Проверете твърдостта на използваната вода с приложените тест-лентички. Ако проверката покаже стойност, различна от 4, програмирайте съответно уреда след пускането в експлоатация. (Вижте ТВЪРДОСТ НА ВОДАТА на страница 28.)

Въвеждане на уреда в експлоатация

1. Поставете автомата за еспreso върху равна и достатъчна за теглото водостойчива повърхност. Не препречвайте отворите за вентилация на машината.
2. Издърпайте щекера на кабела от гнездото (22) и го включете в контакта. Дължината може да се регулира чрез издърпване или прибиране. За целта поставете уреда с гръб, напр. към ръба на масата и опънете кабела или **надолу**, или го изтласкайте **нагоре**.
3. Монтирайте разпенителя за мляко. Използвайте машината, само след като разпенителят за мляко (6) е бил напълно сглобен и монтиран.



4. Отворете капака на резервоара за вода (18).
5. Извадете резервоара за вода (17), измийте го и го напълнете с прясна, студена вода. Спазвайте маркировката **max**.
6. Поставете резервоара за вода (17) в изправено положение и го притиснете надолу.
7. Затворете капака на резервоара за вода (18).
8. Напълнете резервоара за кафето (1) с кафе на зърна. (За приготвянето със смляно кафе Вижте "Приготвяне на напитка смляно кафе" на страница 30.)
9. Натиснете мрежовия прекъсвач **O/I** (9). На дисплей (16) се появява менюто за настройка на езика на дисплея.

10. С горното въртящо се копче (15) изберете желанния език на дисплея.

Могат да се изберат следните езици:

ENGLISH	NEDERLANDS
FRANÇAIS	ITALIANO
SVENSKA	ESPAÑOL
POLSKI	MAGYAR
TÜRKÇE	DANSK
NORSK	SUOMI
PORTUGUÊS	ČEŠTINA
ΕΛΛΗΝΙΚΑ	БЪЛГАРСКИ
РУССКИЙ	

11. Поставете съда под изхода (6a).

12. Натиснете бутон **start** (10). Избраният език е запаметен.

Уредът нагрява и изплаква. От дюзата за кафе изтича малко вода. Когато на дисплея се покаже изборът на напитка, уредът е готов за работа.

Изключване на уреда

Когато уредът не е ползван в продължение на един час, той автоматично изплаква и се изключва (времетраенето може да се настройва, вижте **ИЗКЛЮЧВАНЕ** на страница 28).

Изключение: Уредът се изключва без изплакване, ако е била получена само гореща вода или пара.

За да изключите ръчно уреда преди това, натиснете бутона **off / i** (13). Уредът изплаква и се изключва.

Указание: При първата употреба, а също и ако е била стартирана сервисна програма или уредът не е използван дълго време, първата напитка не притежава пълния аромат и не трябва да се консумира.

Когато използвате автомата за еспreso за първи път, трябва да направите няколко чаши кафе и едва след това ще получите пухкав и гъст каймак.

След дълготрайна употреба върху отворите за вентилация може да се образуват капчици вода. Това е нормално.

Воден филтър

Водният филтър може да предотврати натрупването на котлен камък.

Преди поставянето на нов воден филтър, той трябва да бъде изплакнат. За тази цел действайте по следния начин:

1. С помощта на лъжичката за мляно кафе (19) притиснете плътно водния филтър (20) в контейнера за вода.
 2. Напълнете с вода контейнера за вода (17) до маркировката **max**.
 3. Натиснете и задръжте бутона **off / i** (13) за поне три секунди. Менюто се отваря.
 4. Натискайте бутона **off / i** (13), докато на дисплея се покаже **НЯМА/СТАР ФИЛТЪР**.
 5. С горното въртящо се копче (15) изберете **АКТИВИР. ФИЛТЪРА**.
 6. Натиснете бутон **start** (10).
 7. Поставете съд с вместимост 0,5 литра под изхода (6а).
 8. Натиснете бутон **start** (10).
 9. Водата протича през филтъра, за да го промие.
 10. Най-накрая изпразнете съда.
- Уредът отново е в готовност за експлоатация.

Информация: Чрез промиването на филтъра едновременно се активира и настройката за индикацията за смяна на филтъра **СМЕНЕТЕ ФИЛТЪРА!**

След поява на индикацията **СМЕНЕТЕ ФИЛТЪРА!** или най-много след 2 месеца ефективността на филтъра се изчерпва. От хигиенна гледна точка и с оглед предотвратяване натрупването на котлен камък (това може да причини повреда на уреда), същият трябва да бъде сменен. Резервни филтри могат да бъдат доставени от търговската мрежа (ТСZ7003) или от сервиза (467873). Ако не се постави нов филтър, завъртете настройката **ФИЛТЪР** на положение **НЯМА/СТАР**.

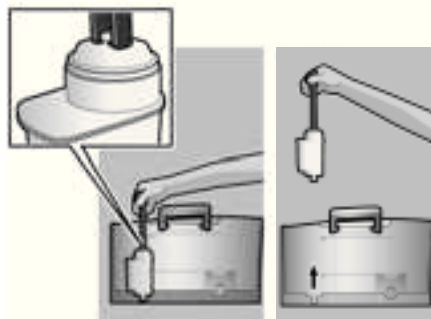

Информация: С индикатора на филтъра можете да маркирате месеца, в който сте поставили филтъра. Можете да маркирате също месеца, в който трябва да смените филтъра следващия път (най-късно след два месеца).

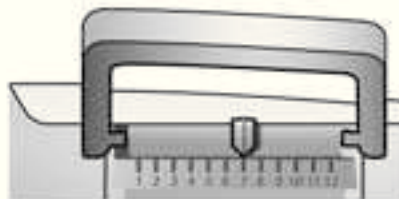

Информация: Ако уредът не се използва продължително време (например по време на отпуск), преди употреба поставеният филтър трябва да бъде промит. За тази цел пригответе една чаша гореща вода и я излейте.

Настройки от менюто

В настройките на менюто можете индивидуално да регулирате уреда.

1. Задръжте бутон **off / i** (13) натиснат в продължение поне на 3 секунди.
2. Натискайте бутона **off / i** (13), докато на дисплея се появи желаната точка от менюто.
3. С горното въртящо се копче (15) изберете желаната настройка.
4. Потвърдете с бутона **start** (10).

За да излезете от менюто без да въведете промени, поставете въртящото се копче на **НАЗАД** и натиснете бутона **start** (10).

Можете на настроите следното:

ИЗКЛЮЧВАНЕ: Тук може да се зададе интервалът време, след който уредът да се изключи автоматично след последното приготвяне на напитка. Възможна е настройка от 15 минути до 4 часа. Предварително зададеното време е един час; за да се пести енергия, то може да се намали.

ФИЛТЪР: Тук можете да зададете дали да се използва воден филтър. Ако не се използва воден филтър, завъртете настройката на **НЯМА/СТАР ФИЛТЪР**. Ако се използва воден филтър, завъртете настройката на **АКТИВИР. ФИЛТЪРА**. Новите водни филтри трябва да бъдат изплакнати преди употреба (Вижте “Воден филтър” на страница 27).

СТАРТИР. CALC'N'CLEAN: Обслужващите програми (CALC'N'CLEAN / ОТС. НА КОТЛ. КАМ. / ПОЧИСТВАНЕ) могат да бъдат избрани ръчно от тук. Натиснете бутона **start** (10) и пуснете избраната програма (Вижте “Обслужващи програми” на страница 34).

ТЕМПЕРАТ.: Тук може да се регулира температурата на сваряване (**ВИСОКА** / **СРЕДНА** / **НИСКА**).

ЕЗИК: Тук може да се зададе езикът на дисплея.

ТВЪРДОСТ НА ВОДАТА: При този уред твърдостта на водата може да се настройва. Правилната настройка на твърдостта на водата е важна, за да може уредът своевременно да покаже кога котленият камък трябва да бъде отстранен от него. В завода предварително е зададена твърдост на водата 4. Твърдостта на водата може да бъде определена с доставената тест-лентичка или да се получи информация от местното водоснабдяване.

Потопете тест-лентичката за кратко време във водата, изтръскайте леко и след една минута отчетете резултата.

Степени на твърдост на водата и на настройките:

Степен	Степен на твърдост на водата	
	Немски (°dH)	Френски (°fH)
1	1-7	1-13
2	8-14	14-25
3	15-21	26-38
4	22-30	39-54

БРОЯЧ НАПИТКИ: Показва колко напитки са получени, откакто уредът е пуснат в експлоатация за първи път.

Настройване на степента на смилане

С помощта на въртящия избиращ (3) за настройка на степента на смилане може да се настрои желаната едрина на мляното кафе.

Внимание

Сменяйте степента на смилане само при работеща кафемелачка! В противен случай уредът може да се повреди. Не вкарвайте ръка в кафемелачката.

- При работеща кафемелачка настройте въртящия избиращ (3) между ситно мляно кафе (**a**: Завъртете по посока, обратна на часовниковата стрелка) и по-груба степен на смилане (**b**: Завъртете по посока на часовниковата стрелка).

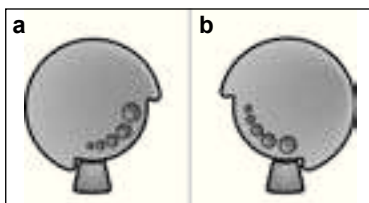

Информация: Новата настройка се забелязва едва при втората чаша кафе.

Съвет: При много изпечено кафе на зърна задайте фина степен на смилане, а при по-светло изпечено кафе – погруба степен на смилане.

Приготвяне на кафе на зърна

Този пълен автомат за еспресо мели прясно кафе за всяка доза по отделно.

Уредът трябва да е готов за употреба. За да пригответе напитка от кафе с мляко, първо поставете тръбичката за мляко в съда за мляко и завъртете въртящото се копче (6b) на "Мляко с пяна" ☕.

Важно: Засъхналите остатъци от мляко се отстраняват трудно, затова след всяко използване **непременно** почиствайте дюзата за пара (6) с хладка вода и изплаквайте, като използвате програмата ПОЧИСТЕТЕ С-ТА МЛЯКО (Вижте страница 32).

Съвет: Използвайте най-вече смеси от кафе на зърна за пълни автомати за кафе или автомати за еспресо. Този пълен автомат за еспресо мели прясно кафе за всяка доза по отделно. Използвайте най-вече смеси от кафе на зърна за пълни автомати за кафе или автомати за еспресо.

Важно: Пълнете ежедневно резервоара за вода (17) с прясна вода. За безупречното функциониране на уреда е необходимо винаги да има достатъчно вода в резервоара за вода (17).

Приготвяне

1. Поставете предварително затоплената чаша под дюзата за кафе (7).

Съвет: За малко еспресо винаги затопляйте предварително чашата, като използвате гореща вода, например.

2. Чрез въртене на горното въртящо се копче (15) изберете желаното кафе и желаното количество. На дисплея се показват желаното кафе и количеството.

3. Чрез въртене на долното копче (14) изберете желаната гъстота на кафето. Избраната гъстота се показва на дисплея. За да пригответе две чаши едновременно, натиснете бутона  (11) (само за напитки без мляко и без функцията AromaDouble Shot).
4. Натиснете бутона **start** (10). Кафето е предварително запарено и изтича в чашата (-ите).

Указание: При някои настройки кафето се приготвя на две стъпки (Вижте “AromaDouble Shot” на страница 25). Изчакайте, докато процесът приключи напълно. Чрез повторно натискане на бутона **start** (10) процесът на сваряване може да се прекрати предварително.

Приготвяне на напитка смляно кафе

Този пълнен автомат за еспreso може да работи и смляно кафе (не използвайте разтворимо кафе).

Уредът трябва да е готов за употреба. За да пригответе напитка от кафе с мляко, първо поставете тръбичката за мляко в съда за мляко и завъртете въртящото се копче (6b) на “Мляко с пяна” .

Указание: Функцията AromaDouble Shot не може да се използва, когато кафето се приготвя от кафе на прах.

Важно: Засъхналите остатъци от мляко се отстраняват трудно, затова след всяко използване **непременно** почиствайте дюзата за пара (6) с хладка вода и изплаквайте, като използвате програмата ПОЧИСТЕТЕ С-ТА МЛЯКО (Вижте страница 32).

Важно: Пълнете ежедневно резервоара за вода (17) с прясна вода. За безупречното функциониране на уреда е необходимо винаги да има достатъчно вода в резервоара за вода (17).

Приготвяне

1. Отваряне на контейнера за прахообразни продукти (4).
2. Напълнете с макс. 2 подравнени дозираци лъжици мляно кафе.
Внимание: Не пълнете с цели зърна или разтворимо кафе!
3. Затворете контейнера за прахообразни продукти (4).
4. Изберете желаната напитка чрез въртене на горното въртящо се копче (15) (възможна е само една чаша).
5. Натиснете бутона **start** (10). Кафето е предварително запарено и изтича в чашата.

Указание: За приготвяне на нова чаша с кафе на прах повторете процеса. Ако в рамките на 90 секунди машината не пусне кафе, запарващата камера се изпразва автоматично, за да се предотврати препълване. Уредът извършва промиване.

Приготвяне на гореща вода

⚠ Опасност от изгаряне!

Дюзата за мляко (6) става много гореща. Хващайте дюзата за мляко (6) само за пластмасовата част.

Уредът трябва да е готов за експлоатация.

1. Поставете предварително затоплената чаша под отвора на дюзата за пара (6).
2. Поставете хоризонтално въртящото се копче (6b).



3. Натиснете и задръжте бутона ☁ / !\ (12) за около 3 секунди. Уредът нагрява. Горещата вода изтича за около 40 секунди от изхода на дюзата за пара (6).
4. Чрез повторно натискане на бутона ☁ / !\ (12) процесът може да бъде прекратен преждевременно.

Приготвяне на мляко с пяна и топло мляко

⚠ Опасност от изгаряне!

Дюзата за мляко (6) става много гореща. Хващайте дюзата за мляко (6) само за пластмасовата част.

Съвет: Най-напред разпенете млякото и тогава пригответе кафето или разпенете млякото отделно и добавете върху кафето.

Уредът трябва да е готов за експлоатация.

1. Поставете предварително нагрятата чаша под изхода (6a).
2. Поставете тръбичката за мляко (6c) в контейнера за мляко.
3. Поставете въртящото се копче (6b) на "Мляко с пяна" ☁ или "Топло мляко" !\.



4. Натиснете бутон ☁ / !\ (12). Бутонът ☁ / !\ (12) мига, сега уредът нагрява в продължение на около 20 секунди.

⚠ Опасност от изгаряне!

Млякото с пяна или топлото мляко излиза с високо налягане от дюзата за мляко (6). Пръските мляко могат да причинят изгаряния. Не докосвайте изхода (6a) и не го насочвайте срещу хора.

5. Прекратете процеса чрез натискане на бутона ☁ / !\ (12).

Съвет: За оптимално мляко с пяна използвайте предимно студено мляко с масленост 1,5%.

Важно: Засъхналите остатъци от мляко се отстраняват трудно, затова след всяко използване **непременно** почиствайте дюзата за пара (6) с хладка вода и изплаквайте, като използвате програмата ПОЧИСТЕТЕ С-ТА МЛЯКО (Вижте страница 32).

Поддръжка и ежедневно почистване

⚠ Опасност от токов удар!

Преди почистване издърпайте щепсела. Никога не потапяйте уреда във вода. Не използвайте парочистачка.

- Изтривайте корпуса на машината с мека влажна кърпа.
- Не използвайте изтъркващи бърсалки или почистващи средства.
- Винаги отстранявайте веднага остатъците от котлен камък, кафе, мляко или разтвор за отстраняване на котлен камък. Под такива остатъци може да се образува корозия.
- Издърпайте напред ваничката за остатъчна вода (8c) с резервния съд за кафето (8b). Извадете преградката (8a) и решетъчната поставка (8d). Изпразнете и почистете ваничката за остатъчна вода и резервния съд за кафето.
- Извадете контейнера за прахообразни продукти (4) и го почистете.

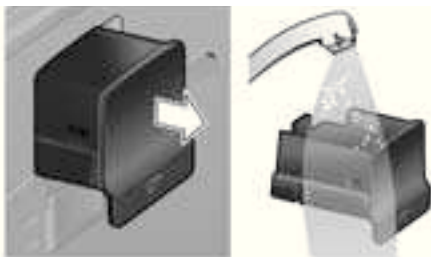

- **Не слагайте следните елементи в съдомиялната машина:** капака на контейнера за съхранение (5c), защитния екран на ваничките за остатъчна вода (8a), контейнера за прахообразни продукти (4), устройството за запарка (5a).
- Следните елементи могат да се почистват в съдомиялна машина: ваничката за остатъчна вода - дюза за кафе (8c), контейнерът за утайката от кафе (8b), решетъчната поставка - дюза за кафе (8d), капакът за запазване на аромата (2) и лъжичката за мляно кафе (19).

- Избършете вътрешността на уреда (държачите на ваничката и контейнера за прахообразни продукти).

Важно: Ваничката за остатъчна вода (8c) и контейнерът за утайка от кафе (8b) трябва да се изпразва и почиства ежедневно, за да се предотврати образуването на плесен.

Указание: Когато уредът се включва в студено състояние с мрежовия прекъсвач O/I (9) или се изключва автоматично след приготвянето на кафе, уредът изплаква автоматично. Така системата се почиства сама.

Важно: Ако уредът не се използва по-продължително време (например по време на почивка), целият уред трябва да се почисти основно, включително системата за мляко, както и устройството за запарка.

Почистване на дюзата за пара

Ако системата за мляко не е била почиствена след приготвяне на мляко, след известно време на дисплея ще се появи съобщението ПОЧИСТЕТЕ С-ТА МЛЯКО! Почиствайте дюзата за пара след всяка употреба! За почистване оставете въртящото се копче (6b) в положението на последната употреба. За да почистите предварително дюзата за пара автоматично:

1. С въртящото копче (15) изберете $\frac{1}{2}$.
2. Поставете висок, празен контейнер под изхода (6a).
3. Натиснете изхода възможно най-близо до контейнера.
4. Поставете края на тръбичката за мляко (6c) в контейнера.
5. Натиснете бутон **start** (10).

Машината автоматично пуска вода в контейнера и я изсмуква обратно през тръбичката за мляко, за да изплакне системата за мляко. 1 минута процесът на изплакване спира автоматично.

6. Изпразнете контейнера и почистете тръбичката за мляко (6с). Системата за млякото допълнително трябва редовно да се почиства щателно (в съдомиялна машина или ръчно).

Разглобяване на дюзата за пара за почистване:

1. Извадете дюзата за пара (6) от уреда право напред.
2. Разгложете дюзата за пара на отделните ѝ части (6а) до (6d) (вж. **Фигура С** в началото на инструкциите за работа).
3. Почистете отделните части с проминовен разтвор и мека четка. Ако е необходимо, накиснете в топъл проминовен разтвор.



4. Изплакнете всички части с бистра вода и ги подсушете.
5. Сглобете всички части и ги поставете отново в машината.

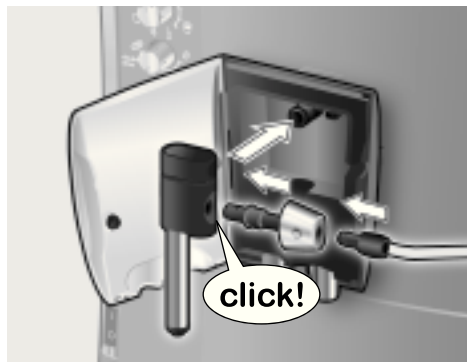

⚠ Опасност от изгаряне с гореща вода!

Използвайте този уред, само след като разпенителят за мляко (6) е бил напълно сглобен и монтиран.

Почистете запарващото устройство

Редовно почиствайте устройството за пара!

За да почистите предварително устройството за запарка:

1. С въртящото копче (15) изберете ☐.
2. Поставете празна чаша под изхода (6а).
3. Натиснете бутон **start** (10). Уредът извършва промиване.

В допълнение на автоматичната програма за почистване, сваляйте редовно устройството за пара (5а) и почиствайте (Вижте **фигура Е** в началото на ръководството за работа).

1. Изключете уреда от мрежовия прекъсвач **О/И** (9). Не трябва да свети нито един бутон.
2. Отворете вратичката (5b) към устройството за запарка.
3. Плъзнете докрай червената блокировка (5е) на устройството за запарка наляво.
4. Натиснете червения бутон (5d), хванете устройството за запарка за захващащите вдлъбнатини и внимателно го извадете.
5. Почистете основно устройството за запарка (5а) под течаща вода.



Важно: Не използвайте препарат за почистване или други почистващи средства и не поставяйте в съдомиялна машина.

6. Избършете изцяло вътрешността на уреда с влажна кърпа, отстранете евентуално наличните остатъци от кафе.
7. Оставете да изсъхнат устройството за пара (5a) и вътрешността на уреда.
8. Поставете отново устройството за запарка (5a) чрез притискане до опиране в ограничителя.
9. Плъзнете червената блокировка (5e) изцяло надясно и затворете вратичките (5b).

Указание: След цялостното почистване уплътненията на устройството за пара редовно трябва да бъдат смазвани, за да се осигури оптимална грижа. Нанесете тънък слой от специално предназначена за целта смазка (номер за поръчка 311368) навсякъде около уплътненията.



Съвети за пестене на енергия

- Напълно автоматичната кафемашина се изключва автоматично след един час (фабрична настройка). Предварително зададеното време от един час може да се намали (вижте **ИЗКЛЮЧВАНЕ** на страница 28).
- Изключвайте пълния автомат за еспресо, когато не се използва. За целта натиснете бутона **off / i** (13). Уредът изплаква и се изключва.
- Препоръчително е да не прекъсвате процеса на приготвяне на кафе или млечна пяна. Преждевременното прекъсване води до повишена консумация на енергия и до по-бързо напълване на ваничката за остатъчна вода.
- Редовно почиствайте уреда, за да избегнете отлагания на котлен камък. Натрупването на котлен камък води до повишен разход на енергия.

Обслужващи програми

Съвет: Виж и Краткото ръководство за употреба в контейнера за съхранение (5c).

В зависимост от употребата пред определени интервали на дисплея ще се появяват следните съобщения:

НЕОБХ.Е ОТС. НА КОТЛ. КАМ.

или

НЕОБХ. Е ПОЧИСТВАНЕ

или

НЕОБХОДИМ Е CALC'N'CLEAN

Уредът трябва незабавно да бъде почистен или да бъде отстранен котления камък с помощта на съответната програма. По избор двата процеса могат да се комбинират чрез задействане на функцията Calc'n'Clean (Вижте "Calc'n'Clean" на страница 37). Ако обслужващата програма не стартира след въведената команда, уредът може да бъде повреден.

Внимание

При всяко пускане на обслужваща програма използвайте препаратите за отстраняване на котлен камък и за почистване съгласно Ръководството.

Спазвайте указанията за безопасност върху опаковката на почистващите средства.

В никакъв случай не прекъсвайте обслужващата програма!

Не докосвайте течностите!

Никога не използвайте оцет, препарати на оцетна основа, лимонена киселина или препарати на основата на лимонена киселина!

Никога не поставяйте таблетки за отстраняване на котлен камък или други препарати със същото действие в контейнера (4)!

Специално разработените и предназначени за отстраняване на котлен камък препарати и таблетки за почистване могат да бъдат доставени от търговската мрежа и сервиза.

Каталожен номер	Търговска мрежа	Сервиз
Таблетки за почистване	TCZ6001	310575
Таблетки за почистване на котлен камък	TCZ6002	310967

Важно: Ако в резервоара за вода (17) е поставен воден филтър, задължително го отстранете преди стартиране на обслужващата програма.

Отстраняване на котлен камък

Продължителност: припл. 25 минути

Важно: Ако в съда за вода (17) е поставен воден филтър, непременно го отстранете преди стартирането на процеса за отстраняване на котления камък.

Ако на дисплея се появи съобщението НЕОБХ.Е ОТС. НА КОТЛ. КАМ. натиснете бутона **off / i** (13) за 3 секунди и след това натиснете бутона **start** (10).

Стартира се процесът на отстраняване на котления камък.

За да отстраните междувременно котления камък от уреда, натискайте бутона **off / i** (13) поне 3 секунди.

След това два пъти натиснете за кратко бутона **off / i** (13). Въртете горното въртящо копче (15), докато на дисплея се появи СТАРТИР.ОТС. НА КОТЛ. КАМ. За да стартирате процеса на отстраняване на котления камък, натиснете бутона **start** (10). Дисплеят води през програмата.

ИЗПРАЗН.ВАН. ЗА ОСТ. ВОД.
ПОСТ. ВАН.ЗА ОСТАТ. ВОДА

- Изпразнете ваничката за остатъчна вода (8) и отново я поставете.

Указание: Ако е активиран водният филтър (20), се появява съответната подкана да се отстрани филтъра (20) и отново да се натисне бутона **start** (10). Извадете филтъра сега, ако вече не сте го направили. Натиснете бутон **start** (10).

НАП.С ПРЕП.-ОТС.КОТЛ.КАМ.
НАТИСНЕТЕ START

- Напълнете празния резервоар (17) с хладка вода до обозначението **0,5l** и разтворете вътре 2 таблетки за отстраняване на камък на Bosch.
- Натиснете бутон **start** (10).

ПОСТАВЕТЕ СЪДА НАТИСНЕТЕ START

- Поставете съд с вместимост поне 0,5 литра под изхода (ба).
- Натиснете бутон **start** (10).

ОТС.КОТЛ.КАМ. Е СТАРТ.

Програмата за отстраняване на котлен камък продължава около 20 минути.

ПОЧИСТ./НАП. РЕЗ. ЗА ВОДА НАТИСНЕТЕ START

- Изплакнете резервоара за вода (17) и долейте прясна вода до обозначението **max**.
- Натиснете бутон **start** (10).

ОТС.КОТЛ.КАМ. Е СТАРТ.

Сега програмата за отстраняване на котления камък продължава около 3 минути и изплаква уреда.

ИЗПРАЗН.ВАН. ЗА ОСТ. ВОД. ПОСТ. ВАН.ЗА ОСТАТ. ВОДА

- Изпразнете ваничката за остатъчна вода (8) и отново я поставете.

Сменете филтъра, ако се използва.

Уредът отново е в готовност за експлоатация.

Почистване

Продължителност: припл. 10 минути

Ако на дисплея се появи съобщението НЕОБХ. Е ПОЧИСТВАНЕ натиснете бутона ☺ **off / i** (13) за 3 секунди и след това натиснете бутона **start** (10).

Стартира се процеса на почистване. За да почистите междувременно уреда, натискайте бутона ☺ **off / i** (13) поне 3 секунди.

След това два пъти натиснете за кратко бутона ☺ **off / i** (13). Въртете горното въртящо копче (15), докато на дисплея се появи СТАРТИР. ПОЧИСТВАНЕ. За да стартирате процеса на почистване, натиснете бутона **start** (10).

Дисплеят води през програмата.

ИЗПРАЗН.ВАН. ЗА ОСТ. ВОД. ПОСТ. ВАН.ЗА ОСТАТ. ВОДА

- Изпразнете ваничката за остатъчна вода (8) и отново я поставете.

ПОЧИСТВАНЕ Е СТАРТ.

Уредът ще извърши изплакването два пъти.

ОТВОРЕТЕ КОНТЕЙНЕРА

- Отваряне на контейнера за прахообразни продукти (4).

НАПЪЛНЕТЕ С ТАБЛ. ЗА ПОЧ.

- Поставете една почистваща таблетка Bosch и затворете контейнера (4).

ПОЧИСТВАНЕ Е СТАРТ.

Програмата за почистване продължава около 8 минути.

ИЗПРАЗН.ВАН. ЗА ОСТ. ВОД. ПОСТ. ВАН.ЗА ОСТАТ. ВОДА

- Изпразнете ваничката за остатъчна вода (8) и отново я поставете.

Уредът е почистен и готов за работа.

Calc'n'Clean

Продължителност: припл. 35 минути

Програмата Calc'n'Clean комбинира отделните функции Отстраняване на котлен камък и Цялостно почистване. Ако двете програми приключват почти едновременно, пълният автомат за еспreso предлага автоматично съответната сервисна програма.

Важно: Ако в резервоара за вода (17) е поставен воден филтър, задължително го отстранете преди стартиране на обслужващата програма.

Ако на дисплея се появи съобщението **НЕОБХОДИМ Е CALC'N'CLEAN** натиснете бутона **off / i** (13) за 3 секунди и след това натиснете бутона **start** (10).

Стартира се сервисната програма.

За да извършите междувременно Calc'n'Clean, натиснете бутона **off / i** (13) поне 3 секунди.

След това два пъти натиснете за кратко бутона **off / i** (13). Въртете горното въртящо копче (15), докато на дисплея се появи **СТАРТИР. CALC'N'CLEAN**. За да стартирате Calc'n'Clean, натиснете бутона **start** (10).

Дисплеят води през програмата.

ИЗПРАЗН.ВАН. ЗА ОСТ. ВОД.

ПОСТ. ВАН.ЗА ОСТАТ. ВОДА

- Изпразнете ваничката за остатъчна вода (8) и отново я поставете.

CALC'N'CLEAN Е СТАРТ.

Уредът ще извърши изплакването два пъти.

ОТВОРЕТЕ КОНТЕЙНЕРА

- Отваряне на контейнера за прахообразни продукти (4).

НАПЪЛНЕТЕ С ТАБЛ. ЗА ПОЧ.

- Поставете една почистваща таблетка Bosch и затворете контейнера (4).

Указание: Ако е активиран водният филтър (20), се появява съответната подкана да се отстрани филтъра (20) и отново да се натисне бутона **start** (10). Извадете филтъра сега, ако вече не сте го направили. Натиснете бутона **start** (10).

НАП.С ПРЕП.-ОТС.КОТЛ.КАМ.

НАТИСНЕТЕ START

- Напълнете празния резервоар (17) с хладка вода до обозначението **0,5l** и разтворете вътре 2 таблетки за отстраняване на камък на Bosch.
- Натиснете бутона **start** (10).

ПОСТАВЕТЕ СЪДА

НАТИСНЕТЕ START

- Поставете съд с вместимост поне 1 л под изхода (6а).
- Натиснете бутона **start** (10).

CALC'N'CLEAN Е СТАРТ.

Програмата за отстраняване на котлен камък продължава около 22 минути.

ПОЧИСТ./НАП. РЕЗ. ЗА ВОДА

НАТИСНЕТЕ START

- Изплакнете резервоара за вода (17) и долейте прясна вода до обозначението **max**.
- Натиснете бутона **start** (10).

CALC'N'CLEAN Е СТАРТ.

Сега програмата за отстраняване на котления камък продължава около 10 минути и изплаква уреда.

ИЗПРАЗН.ВАН. ЗА ОСТ. ВОД.

ПОСТ. ВАН.ЗА ОСТАТ. ВОДА

- Изпразнете ваничката за остатъчна вода (8) и отново я поставете.



Сменете филтъра, ако се използва.

Уредът е почистен и готов за работа.

Защита от замръзване

⚠ **За да се избегнат повреди по уреда в резултат на въздействието на минусови температури при транспортиране или съхранение, той трябва да бъде предварително изцяло изпразнен.**

Информация: Уредът трябва да е в готовност за експлоатация, а резервоарът за вода (17) - пълен.

1. Поставете голям съд под изхода (6а).
2. Натиснете бутона  /  (12) и оставете да излиза пара от уреда за около 15 секунди.
3. Изключете уреда от мрежовия прекъсвач **O/I** (9).
4. Изпразнете съда за вода (17) и ваничката за остатъчна вода (8).

Принадлежности

Можете да получите следните принадлежности от търговската мрежа или сервиза.

Каталожен номер	Търговска мрежа	Сервиз
Почистващи таблетки	ТСZ6001	310575
Таблетки за почистване на котлен камък	ТСZ6002	310967
Воден филтър	ТСZ7003	467873
Съд за мляко (изолиран)	ТСZ7009	674992
Смазка (туба)	–	311368

Отвеждане

Изхвърлете опаковката по екологосъобразен начин. Този уред е обозначен съгласно Директива 2002/96/ЕО за стари електрически и електронни уреди (waste electrical and electronic equipment-WEEE). Директивата задава насоки за приемане обратно и рециклиране на старите уреди, валидно за цяло ЕД. Моля информирайте се за актуалните начини за отвеждане при специализирания търговец.

Гаранционни

а този уред са валидни условията за гаранция, които са издадени от нашите представителства в съответната страна. Подробености ще Ви даде Вашият търговец, откъдето сте закупили уреда, по всяко време при запитване то Ваша страна. При използване на гаранцията на уреда е необходимо във всеки случай да представите бележката за покупка.

Запазваме си правото за промени.

Самостоятелно отстраняване на незначителни проблеми

Проблем	Причина	Отстраняване
Показване на дисплей на съобщение НАПЪЛНЕТЕ КАФ. НА ЗЪР. въпреки че той е пълен или ако кафемелачката не мели кафето на зърна.	Това означава, че зърната не падат в кафемелачката (прекалени мазни зърна).	Почукайте леко по контейнера за кафе (1) на зърна. Може да се наложи да смените вида на кафето. Изпразнете контейнера за кафе (1) на зърна и го избършете със суха кърпа.
Не е възможно приготвянето на гореща вода.	Дюзата за пара (6) или нейния приемник са замърсени.	Почистете дюзата за пара (6) или държача, вижте "Поддръжка и ежедневно почистване".
Прекалено малко или никаква млечна пяна или дюзата за пара (6) не засмуква мляко.	Дюзата за пара (6) или нейния приемник са замърсени.	Почистете дюзата за пара (6) или държача, вижте "Поддръжка и ежедневно почистване".
	В уреда се е събрал много котлен камък.	Отстранете котления камък от уреда.
	Неподходящ вид мляко.	Използвайте мляко с масленост от 1,5 %.
Кафето се стича само на капки или вече не тече.	Дюзата за пара (6) не е поставена правилно.	Навлажнете частите на дюзата за мляко и ги притиснете силно една към друга.
	Степента на смилане е прекалено фина. Смяното кафе е прекалено фино.	Нагласете кафемелачката на по-груба степен на мелене. Използвайте по-грубо смяно кафе.
	В уреда се е събрал много котлен камък.	Отстранете котления камък от уреда.
Ако не можете да отстраните проблемите, непременно се обадете на горещата линия за потребители!		

Самостоятелно отстраняване на незначителни проблеми

Проблем	Причина	Отстраняване
Кафето няма никакъв каймак.	Неподходящ вид кафе.	Използвайте сорт кафе с високо съдържание на зърна "Робуста".
	Кафето на зърна не е вече прясно изпечено.	Използвайте пресни зърна.
	Степента на смилане не отговаря на вида на кафето на зърна.	Настройте на фина степен на мелене.
Кафето има прекалено "кисел" вкус.	Настроената е степен на прекалено едро смилане или смляното кафе е прекалено едро.	Настройте на по-фина степен на смилане и използвайте по-фино смляно кафе.
	Неподходящ вид кафе.	Използвайте по-тъмно изпечени зърна.
Кафето е прекалено "горчиво" на вкус.	Настроена е степен на прекалено фино смилане или мляното кафе е прекалено фино.	Настройте на степен на по-едро смилане и използвайте по-грубо смляно кафе.
	Неподходящ вид кафе.	Сменете вида на кафето.
На дисплея се изписва ПОВРЕДА-ОБ. ГОРЕЩА ЛИН.	Уредът има повреда.	Моля свържете се с горещата линия.
Водният филтър (20) не задържа във водния резервоар (17).	Водният филтър (20) не е закрепен правилно.	Натиснете силно и направо водния филтър (20) във връзката към съда за вода.
Утайката на кафето не е компактна и е прекалено мокра.	Настроена е степен на прекалено фино или прекалено едро смилане или е използвано твърде малко смляно кафе.	Настройте за по-едро или по-фино смилане на кафето или слагайте 2 равни мерителни лъжички смляно кафе.
Ако не можете да отстраните проблемите, непременно се обадете на горещата линия за потребители!		

Самостоятелно отстраняване на незначителни проблеми

Проблем	Причина	Отстраняване
Съобщение на дисплея: ПОЧИСТЕТЕ УС. ЗА ПАРА	Замърсяване на устройството за пара (5).	Почистете устройството за пара (5).
	Твърде много смляно кафе в устройството за пара (5).	Почистете устройството за пара (5) (напълнете максимално 2 равни мерителни лъжички смляно кафе).
	Механизмът на устройството за пара заяжда.	Отстранете устройството за пара и го обработете със специално предназначена за целта смазка (Номер за поръчка 311368), вижте "Поддръжка и ежедневно почистване".
Силно променливо качество на кафето или млечната пяна.	Уредът е натрупал котлен камък.	Почистете уреда съгласно указаниято с две таблетки за отстраняване на котлен камък.
Капеща вода по вътрешната долна повърхност на уреда при свалена ваничка за остатъчна вода (8).	Ваничката за остатъчна вода (8) е свалена твърде рано.	Сваляйте ваничката за остатъчна вода Ваничката за остатъчна вода (8) е свалена твърде рано. едва няколко секунди след последното приготвяне на напитка.
Съобщение на дисплея: ПОСТАВЕТЕ УС. ЗА ПАРА	Устройството за запарка (5) липсва или не е разпознато.	Изключете уреда с устройството за запарка (5) в него, изчакайте три секунди и включете уреда.
Заводските настройки бяха променени и трябва да се активират отново ("Reset").	Бяха извършени собствени, нежелани настройки.	Изключете уреда с мрежовия прекъсвач O/I (9). Дръжте натиснати бутона off / i (13) и бутона ☺ (12) и изключете уреда с мрежовия прекъсвач O/I (9). Накрая потвърдете с бутона start (10). Заводските настройки са активирани.
Ако не можете да отстраните проблемите, непременно се обадете на горещата линия за потребители!		

Технически характеристики

Електрическо свързване (напрежение/честота)	220-240 V / 50-60 Hz
Мощност на нагряването	1600 W
Максимално налягане на помпата, статично	15 bar
Максимална вместимост на водния резервоар (без филтър)	1,7 l
Максимална вместимост на резервоара за кафето на зърна	300 g
Дължина на захранващия кабел	100 cm
Размери (В x Ш x Д)	385 x 280 x 479 mm
Тегло в ненапълнено състояние	9,3 kg
Вид на кафемелачката	Керамика

Tartalom

A csomagolás tartalma	44
Rövid áttekintés	44
Kezelőelemek	45
– Hálózati kapcsoló O/I	45
–  gomb	45
–  off / i gomb	45
–  / ! gomb	45
– start gomb	45
– Kávée erősség-beállító forgatógomb	45
– Italtválasztó forgatógomb	45
– Forgatókapcsoló a meleg tej/ tejhab kiválasztására	46
Display jelentések	46
AromaDouble Shot	46
Első használat előtt	46
Vízszűrő	47
Menübeállítások	48
– KIKAPCSOLÁS	48
– SZŰRŐ	48
– CALC'N'CLEAN INDÍTÁSA	48
– HŐMÉRS.	48
– NYELV	48
– VÍZKEMÉNYSÉG	49
– ITALSZÁMLÁLÓ	49
Az őrlési fokozat beállítása	49
Kávékészítés szemeskávéből	49
Elkészítés őrölt kávéból	50
Forróvíz vételezés	50
Tejhab és meleg tej készítése	51
Ápolás és napi tisztítás	51
– A tejrendszer tisztítása	52
– A forrázó egység tisztítása	53
Energiatakarékossági tippek	53
Szervízprogram	54
– Vízkőmentesítés	54
– Tisztítás	55
– Calc'n'Clean	56
Fagyvédelem	57
Tartozékok	57
Ártalmatlanítás	57
Garanciális feltételek	57
Egyszerű problémák saját kezű elhárítása	58
Műszaki adatok	60

Tisztelt kávékedvelő vásárlónk, szívből gratulálunk ehhez a teljesen automata Bosch eszpresszógéphez. Ez a használati utasítás különböző modelleket mutat be, amelyek a felszereltségükben különböznek. Vegye figyelembe a mellékelt rövid útmutatót is. Ez egy erre szánt speciális tárolóban (5c) a legközelebbi használatig elhelyezhető.

Biztonsági utasítások

A használati utasítást gondosan olvassa el, eszerint használja a készüléket és őrizze meg! Ha a készüléket eladja, mellékelje hozzá ezt a használati utasítást. Ez a teljesen automata presszógép háztartási mennyiségű kávé főzésére szolgál háztartási, illetve háztartási jellegű, nem iparszerű környezetben. Háztartási jellegű környezetnek számít például a boltok, irodák, egyéb kereskedelmi vagy mezőgazdasági egységek dolgozói számára kialakított konyha vagy panziók, szállodák és egyéb szálláshelyek, ahol a vendégek használhatják a készüléket.

Áramütés veszélye!

A készüléket csak a típustábla adatai szerint szabad bekötni és üzemeltetni. Csak akkor használja, ha a vezeték és a készülék nem sérült. A készüléket csak belső helyiségekben és szobahőmérsékleten használja. Az olyan személyeknek (gyermeket is beleértve), akik csökkent testi érzékelő és szellemi képességgel vagy hiányos tapasztalattal és tudással rendelkeznek, ne engedje használni a készüléket, kivéve, ha felügyeli őket valaki vagy ha a biztonságukért felelős személy kioktatta őket a készülék helyes használatáról. Gyermeket ne engedjen a készülék közelébe. A gyermekeket ne engedje a készülékkel játszani.

Hiba esetén azonnal húzza ki a hálózati csatlakozót.

A készülék javítását, mint pl. egy sérült vezeték cserejét, a veszélyeztetés elkerülése érdekében csak vevőszolgálatunk végezheti.

A készüléket és a hálózati kábelt soha ne merítse vízbe.

Ne nyúljon a darálóba!

A készüléket csak fagymentes helyiségben használja.

⚠ Leforrászás veszélye!

A tejjhabosító kifolyócsöve (6a) nagyon elforrósodik. Használat után hagyja kihűlni, csak utána fogja meg.

A készüléket csak teljesen összeállított és felhelyezett tejjhabosítóval (6) használja.

⚠ Fulladásveszély!

Ne engedje a gyermekeknek, hogy a csomagolóanyagokkal játszanak.





A csomagolás tartalma

Lásd az ábrákat az útmutató elején.

- a** TES506 teljesen automata presszógép
- b** Rövid útmutató
- c** Használati utasítás
- d** Tejjhabosító
- e** Vízkeménység-tesztelő szalag
- f** Mérőkanál
- g** Zsír (tubus)

Rövid áttekintés

A, B, C, D és E ábrák

- 1** Szemeskávétartály
- 2** Aromazáró fedél
- 3** Forgatókapcsoló az őrlési fokozat beállításához
- 4** Porkávétartály (kávépor/tisztítótabletta)
- 5** Forrázóegység (**E ábra**)
 - a)** Forrázóegység
 - b)** Ajtaja
 - c)** A rövid útmutató tárolója
 - d)** Nyomógomb
 - e)** Zár
- 6** Tejjhabosító (**C ábra**)
 - a)** Kifolyócső
 - b)** Forgatókapcsoló a meleg tej/tejhab kiválasztására
 - c)** Tejtömlő
 - d)** Felső rész
 - e)** Habosító fúvóka
- 7** Kávékifolyó, állítható magasságú
- 8** Cseppfogó (**D ábra**)
 - a)** Cseppfogó burkolat
 - b)** Kávézacc tartó
 - c)** Kávékifolyó cseppfogója
 - d)** Kávékifolyó csepplemeze
- 9** Hálózati kapcsoló **O/I**
- 10** start gomb
- 11**  gomb
- 12**  /  gomb
- 13**  **off / i** gomb
- 14** Kávéeőrség-beállító forgatógomb
- 15** Italválasztó forgatógomb
- 16** Display
- 17** Kivehető víztartály
- 18** Víztartály fedele
- 19** Mérőkanál (segédeszköz a vízszűrő betételéhez)
- 20** Vízszűrő
- 21** Mérőkanáltartó rekesz
- 22** Tápkábel tárolórekesszel

Kezelőelemek

Hálózati kapcsoló O/I



Az hálózati kapcsoló (9) **O/I** segítségével a készülék bekapcsolható vagy teljesen kikapcsolható (áramtalanítás).

Fontos: Kikapcsolás előtt futtassa az öblítőprogramot, vagy az **☺ off / i** gombot (13) használja a kikapcsoláshoz.

gomb

A  gomb (11) megnyomásával egyszerre két csészével készíthet a kiválasztott italból. A gomb a tejet és az **AromaDouble Shot** funkciót nem használó italoknál aktív.

off / i gomb

Az  **off / i** gomb (13) rövid megnyomása esetén a készülék öblít és kikapcsol. Ha nyomva tartja az  **off / i** gombot (13), akkor megjelennek a felhasználói beállítások, vagy elindul a vízkőmentesítő vagy tisztító funkció.



gomb







A  gomb (12) megnyomásával gőz fejleszhető tejhab vagy meleg tej készítéséhez. Forró víz kiadására ugyancsak ez a gomb használatos.



start gomb

A **start** gomb (10) megnyomása a vételezést indítja be vagy egy szervizprogramot hajt végre. Ha az italkészítés közben a **start** gombot (10) ismét megnyomja, a vételezést be lehet fejezni.



Kávée erősség-beállító forgatógomb







  Ezzel a forgatógombbal (14) állítható be a kávé erőssége.







	NAGYON GYENGE
	GYENGE
	NORMÁL
	ERŐS
	DOUBLESHOT ERŐS +
	DOUBLESHOT ERŐS ++

  Az így jelölt erősségeknél a kávé két fázisban készül el. Lásd az „AromaDouble Shot” fejezetet a 46 oldalon.

Italválasztó forgatógomb

  Ezzel a forgatógombbal (15) választhatja ki a kívánt italt és annak csészénkénti mennyiségét. A gomb a felhasználói beállítások módosításakor is használatos.

	Tej nélküli kávéitalok:
	RÖVID PRESSZÓ
	PRESSZÓ
	RÖVID KRÉMKÁVÉ
	KRÉMKÁVÉ
	HOSSZÚ KRÉMKÁVÉ

	Tejes kávéitalok:
	KIS CAPPUCCINO
	NAGY CAPPUCCINO
	KIS MACCHIATO
	MACCHIATO
	NAGY MACCHIATO

	ÖBLÍTSE ÁT A KÉSZÜLÉKET
---	-------------------------

	TISZT. A TEJRENDSZERT
---	-----------------------

Megjegyzés: Ha olyan italt választ, amelyet nem lehet elkészíteni, akkor a **HIBÁS KOMBINÁCIÓ** felirat jelenik meg a kijelzőn. Módosítsa az erősséget vagy a kiválasztott italt.

Forgatókapcsoló a meleg tej/tejhab kiválasztására

Tejhabosításhoz – például latte macchiato vagy kapucsinó készítésekor – a ☉ jelzést fordítsa előre. Ha meleg tejet szeretne, akkor a ☐ jelzést fordítsa előre.

Forró víz kiadásához állítsa a forgatókapcsolót vízszintes helyzetbe.

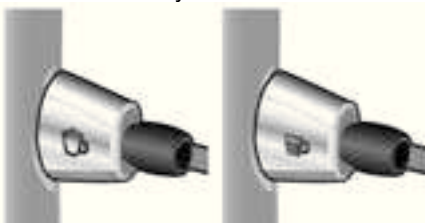

Display jelentések

A kijelzőn (16) az aktuális működési állapot kijelzésén kívül különböző üzenetek is megjelenhetnek, melyek állapotinformációkkal szolgálnak vagy beavatkozást kérnek. Amint a felhasználó végrehajtja a szükséges intézkedést, az üzenet eltűnik, és ismét az italválasztó menü lesz látható.

AromaDouble Shot

Minél tovább tart a kávé elkészítése, annál több keserű anyag és nem kívánt aroma oldódik ki az italba. Ez kedvezőtlen ízhatással jár, és a kávé emésztését is nehezebbé teszi. A TES506 ezért nagyon erős kávé készítésekor bekapcsolja a speciális AromaDouble Shot funkciót. A készülék a kávé felének elkészítése után újra őröl és forráz, és így csak kellemes, finom illat érezhető.

Az AromaDouble Shot funkció a következő beállításoknál aktív:

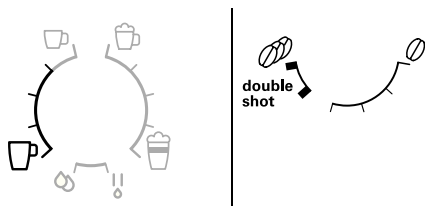

Első használat előtt

Általános tudnivaló

Csak tiszta, hideg, szén-savmentes vizet és lehetőleg presszógépbe vagy teljesen automata kávéfőzőbe való szemeskávét-keveréket töltsön a készülék megfelelő tartályaiba. Ne használjon cukormázzal bevont, karamellizált vagy egyéb cukortartalmú adalékkal kezelt szemes kávé, mert eltömítheti a forrázó egységet.

Gyárilag a 4 vízkeménység fokozat van beállítva. A víz vízkeménysége megállapítható a mellékelt vizsgálócsíkkal. Ha a mérés 4-től eltérő értéket ad, akkor bekapcsolás után ennek megfelelően módosítsa a készülék beállítását (lásd a „Menü-beállítások” című fejezet VÍZKEMÉNYSÉG pontját a 49 oldalon).

A készülék használatba vétele

1. A presszógépet vízszintes, vízálló felületre helyezze, amely képes megtartani a gép tömegét. Ügyeljen rá, hogy a készülék szellőzőnyílásai ne legyenek letakarva.
2. A csatlakozó dugót húzza ki a kábeltaróból (22) megfelelő hosszra és dugja be a konnektorba. A hossz megfelelő méretre beállítható, ha felfelé betolja vagy ha lefelé kihúzza a kábelt. Ehhez állítsa a készüléket a hátoldalával pl. az asztal széléhez és húzza a kábelt **lefelé** vagy **felfelé**.
3. Helyezze fel a tejhabosítót. A készüléket csak teljesen összeállított és felhelyezett tejhabosítóval (6) használja.



4. A víztartály fedelét (18) nyissa fel.
5. Vegye le a víztartályt (17), öblítse ki és friss, hideg vízzel töltsse meg. Figyeljen a **max** jelölésre.
6. A víztartályt (17) helyezze fel egyenesen és nyomja teljesen le.
7. A víztartály fedelét (18) csukja be ismét.
8. A szemeskávétartályt (1) töltsse meg szemeskávével. (Kávéőrlemény használatához lásd az „Elkészítés őrölt kávéból” fejezetet a 50 oldalon)
9. Nyomja meg a hálózati kapcsolót (9)
10. Válassza ki a kívánt kijelzőnyelvet a felső forgatógombbal (15).

A következő nyelvek közül választhat:

ENGLISH	NEDERLANDS
FRANÇAIS	ITALIANO
SVENSKA	ESPAÑOL
POLSKI	MAGYAR
TÜRKÇE	DANSK
NORSK	SUOMI
PORTUGUÊS	ČEŠTINA
ΕΛΛΗΝΙΚΑ	БЪЛГАРСКИ
РУССКИЙ	

11. Állítson egy edényt a kifolyócső (6a) alá.
12. Nyomja meg a **start** gombot (10). A készülék menti a kiválasztott nyelvet.

A készülék melegszik és öblít. Egy kevés víz folyik ki a kávékifolyóból. Miután a kijelzőn megjelennek az italválasztó szimbólumok, a készülék üzemkész.

A készülék kikapcsolása

Ha a készüléket egy órán át nem használják, akkor az automatikus öblítést követően kikapcsol (az időtartam állítható, lásd a „Menübeállítások” című fejezet KIKAPCSOLÁS pontját a 48 oldalon).

Kivétel: Ha a készülék csak forró vizet vagy gőzt adott ki, akkor nem öblít.

Ha a készüléket korábban szeretné kikapcsolni, akkor nyomja meg az **off / i** gombot (13). A készülék öblít és kikapcsol.

Megjegyzés: A készülék első használatánál, szervizprogram végrehajtása után és a készülék hosszabb idő utáni üzembehelyezésénél az első ital nem rendelkezik teljes aromával és nem fogyasztható.

A presszógép üzembe helyezése után csak néhány csésze kávé elkészítését követően lesz a „crema” megfelelő vastagságú és szilárdságú.

Hosszabb használat után vízcseppek képződhetnek a szellőzőnyílásokon. Ez nem rendellenesség.

Vízszűrő

Egy vízszűrő segíthet a vízkölerakódás megelőzésében.

Egy új vízszűrőt használat előtt el kell öblíteni. Az eljárás a következő:

1. A vízszűrőt (20) a mérőkanál (19) segítségével erősen nyomja a víztartályba.
 2. Töltsse meg a víztartályt (17) a **max** jelzésig.
 3. Tartsa nyomva 3 másodpercig az **off / i** gombot (13). Megnyílik a menü.
 4. Nyomja meg annyiszor az **off / i** gombot (13), hogy a **NINCS VAGY RÉGI A SZŰRŐ** felirat jelenjen meg a kijelzőn.
 5. A felső forgatógomb (15) segítségével válassza ki az **AKTIVÁLJA A SZŰRŐT** pontot.
 6. Nyomja meg a **start** gombot (10).
 7. Állítson egy 0,5 literes edényt a kifolyócső (6a) alá.
 8. Nyomja meg a **start** gombot (10).
 9. A víz átfolyik a szűrőn, hogy átöblítse.
 10. Ezután az edényt ürítse ki.
- A készülék ismét üzemkész.

Infó: A szűrő öblítése egyidejűleg a szűrőcsere beállításának a kijelzését is aktiválta.

Ha a CSERÉLJEN SZŰRŐT kijelzés megjelenik, vagy legkésőbb 2 hónap után a szűrő hatástalanná válik. Higiéniai okokból és a vízkőképződés elkerülése érdekében (a készülék károsodhat) ki kell cserélni. Pótszűrő kapható a szaküzletekben (TCZ7003) vagy az ügyfélszolgálatnál (467873). Ha nem tesz be új szűrőt, akkor a SZŰRŐ beállítást NINCS VAGY RÉGI A SZŰRŐ – re forgassa.

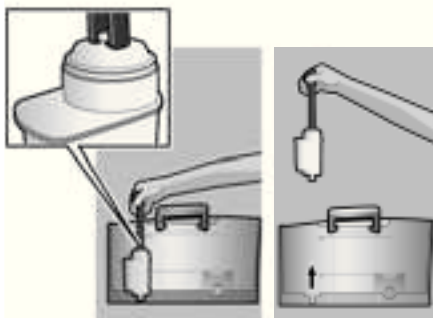

Infó: A szűrőjelző segítségével megjelölheti azt a hónapot, amikor a szűrőt behelyezte. A legközelebbi szűrőcsere hónapját is meg lehet jelölni (legkésőbb két hónap múlva).



Infó: Ha a készüléket hosszabb ideig nem használta (pl. szabadság), akkor a behelyezett szűrőt a készülék használata előtt célszerű átöblíteni. Ehhez vételezzen forró vizet a készülékből, és öntse ki.

Menübeállítások

A menübeállítások segítségével egyéni igényeinek megfelelővé teheti a készüléket.

1. Az **off / i** gombot (13) legalább 3 másodpercig tartsa megnyomva.
2. Nyomja meg annyiszor az **off / i** gombot (13), hogy a kívánt menüpont jelenjen meg a kijelzőn.
3. Válassza ki a kívánt beállítást a felső forgatógombbal (15).
4. Erősítse meg választását a **start** gomb (10) megnyomásával.

Ha változtatás nélkül szeretne kilépni a menüből, akkor fordítsa KILÉPÉS a forgatókapcsolót, és nyomja meg a **start** gombot (10).

A következőket állíthatja be:

KIKAPCSOLÁS: Itt beállíthatja, hogy a készülék az utolsó ital elkészítése után mennyi idővel kapcsoljon ki automatikusan. A beállítás értéke 15 perc és 4 óra között lehet. A gyárilag beállított időtartam 1 óra; ez energiamegtakarítás céljából lerövidíthető.

SZŰRŐ: Itt állíthatja be, hogy használ-e vízsűrőt. Ha nincs vízsűrő, akkor válassza a NINCS VAGY RÉGI A SZŰRŐ beállítást. Ha használ vízsűrőt, akkor válassza a AKTIVÁLJA A SZŰRŐT beállítást. Használat előtt az új vízsűrőt át kell öblíteni (lásd az „Vízszűrő” fejezetet a 47 oldalon).

CALC'N'CLEAN INDÍTÁSA: Itt választhatók ki a szervizprogramok (CALC'N'CLEAN / VÍZKÖMÉNT. / TISZTÍTÁS). Nyomja meg a **start** gombot (10) a kiválasztott program végrehajtásához (lásd az „Szervizprogram” fejezetet a 54 oldalon).

HŐMÉRS.: Itt a forrázási hőmérsékletet (MAGAS / KÖZEPES / ALACSONY) állíthatja be.

NYELV: Itt a kijelző nyelvét állíthatja be.

VÍZKEMÉNYSÉG: A készülék menüjében megadható a víz keménysége. A vízke-ménység helyes beállítása azért fontos, hogy a készülék időben jelezhesse, mikor kell vízkömentesíteni. A vízkeménység elő-re beállított értéke a 4-es fokozat.

A vízkeménységet megállapíthatja a mellé-kelt próbacsíkkal, vagy érdeklődhet a helyi vízműveknél.

A próbacsíkot tartsa rövid ideig a vízbe, majd finoman rázza le; 1 perc után olvassa le az eredményt.

Vízkeménységi fokok és beállítási fokoza-tok:

Fokozat	Vízkeménységi fok	
	Német (°dH)	Francia (°fH)
1	1-7	1-13
2	8-14	14-25
3	15-21	26-38
4	22-30	39-54

ITALSZÁMLÁLÓ: Itt megtudhatja, hány italt adott ki üzembe helyezése óta a készülék.

Az őrlési fokozat beállítása

Az őrlési fokozat forgató kapcsolójával (3) lehet a kávépor kívánt finomságát beállítani.

Figyelem

Az őrlési fokozatot csak járó darálónál állít-sa be! A készülék különben megrongálód-hat! Ne nyúljon a darálóba!

- Járó darálónál a forgató kapcsolót (3) be lehet állítani finom kávépor (a: az óramu-tató járásával ellentétesen) és durvább kávépor (b: az óramutató járása szerint) között.

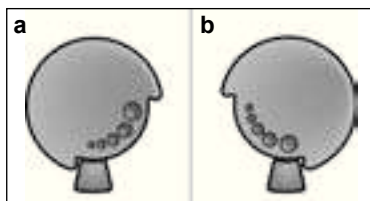

Tudnivaló: Az új beállítás csak a második csésze kávétól kezdve vehető észre.

Tipp: Sötétre pörkölt kávészemekhez fino-mabb, világosabbra pörkölt kávészemekhez durvább őrlési fokozatot állítson be.

Kávékészítés szemeskávéból

Ez az automata eszpresszógép minden forrázásnál friss kávé őröl.

A készüléknek üzemkésznek kell lennie. Ha tejes kávéitalt készít, akkor vezesse bele a tejtömlőt a tejtartályba, majd fordítsa a for-gatókapcsolót (6b) „Tejhab” ☞ állásba.

Fontos: A rászáradt tejmaradványokat nehéz eltávolítani, ezért a tejhabosítót (6) minden használat után **feltétlenül** tisztítsa meg langyos vízzel, majd öblítse át a TISZT. A TEJRENDSZERT programmal (lásd 52 oldal).

Tipp: Lehetőleg eszpresszó vagy teljesen automata kávéfőzőbe való szemeskáv é keveréket használjon. Az optimális minőség érdekében a kávészemeket hűvös zárt he-lyen tárolja vagy fagyassza be. A kávé-sze-meket mélyfagyasztott állapotban is lehet őrölni.

Fontos: Naponta töltsön friss vizet a víztar-tályba (17). Legyen mindig elegendő víz a készülék víztartályában (17).

Elkészítés

1. Az előmelegített csészé(ke)t tegye a kávékifolyó (7) alá.

Tipp: Rövid presszó készítéséhez mindig melegítse elő a csészét, például forró vízzel.

2. Válassza ki a felső forgatógomb (15) segítségével a kívánt kávé és annak mennyiségét. A kiválasztott kávé és mennyiség megjelenik a kijelzőn.

- Válassza ki az alsó forgatógomb (14) segítségével a kívánt kávéerősséget. A kijelzőn megjelenik a kiválasztott erősség. Ha egy italból egyszerre két csészével szeretne készíteni, nyomja meg a  gombot (11) (csak a tejet és az AromaDouble Shot funkciót nem használó italoknál aktív).
- Nyomja meg a **start** gombot (10). A készülék a kávé forrzza és a kávé a csészé(k)be folyik.

Megjegyzés: Bizonyos beállítások esetén a kávé két fázisban készül el (lásd az „AromaDouble Shot” fejezetet a 46 oldalon). Várja meg az italkészítés teljes befejezését.

Az italkészítés a **start** gomb (10) újbóli megnyomásával idő előtt leállítható.

Elkészítés őrölt kávéból

Ez az automata eszpresszógép őrölt kávéból (nem azonnal oldódó, instant kávé) is főz kávé.

A készüléknek üzemkésznek kell lennie. Ha tejes kávéitalt készít, akkor vezesse bele a tejtömlőt a tejtartályba, majd fordítsa a forgatókapcsolót (6b) „Tejhab”  állásba.

Megjegyzés: Ha az ital őrölt kávéból készül, az AromaDouble Shot funkció nem használható.

Fontos: A rászáradt tejmaradványokat nehéz eltávolítani, ezért a tejhabsítót (6) minden használat után **feltétlenül** tisztítsa meg langyos vízzel, majd öblítse át a TISZT. A TEJRENDSZERT programmal (lásd 52 oldal).

Fontos: Naponta töltsön friss vizet a víztartályba (17). Legyen mindig elegendő víz a készülék víztartályában (17).

Elkészítés

- Nyissa ki a porkávéfiókot (4).
- Maximum 2 csapott mérőkanál kávéport töltsön be.
Figyelem: Egész kávészemeket vagy azonnal oldódó kávé ne töltsön bele.
- A fiókot (4) csukja be.
- Válassza ki a kívánt italt a felső forgatógomb (15) segítségével (csak egy csésze lehetséges).
- Nyomja meg a **start** gombot (10). A készülék a kávé forrzza és a kávé a csészébe folyik.

Utalás: Ha még egy csésze kávé óhajt, ismételje meg a műveletet. Ha 90 másodpercen belül nem vételez kávé, akkor a forrázókamra automatikusan kiürül, hogy a túltelítődést elkerülje. A készülék öblít.

Forróvíz vételezés





Égési veszély!

A tejhabsítót (6) nagyon felforrósodik. Csak a műanyag részénél érintse a tejhabsítót (6).

A készüléknek üzemkésznek kell lennie.

- Az előmelegített csészét vagy poharat tegye a tejhabsítót (6) kifolyója alá.
- Fordítsa a forgatókapcsolót (6b) vízszintes állásba.



- Tartsa nyomva a  /  gombot (12) kb. 3 másodpercig. A készülék melegszik. Kb. 40 másodpercen át forró víz folyik a tejhabsítót (6) kifolyócsövéből.
- A folyamat a  /  gomb (12) újabb megnyomásával korábban is leállítható.

Tejhab és meleg tej készítése

⚠ Égési veszély!

A tejhabsító (6) nagyon felforrósodik. Csak a műanyag részénél érintse a tejhabsítót (6).

Tipp: A kávé t ráeresztheti az előzőleg elkészített tejhabra, vagy a külön felhabsított tejet ráöntheti a kávé tetejére.

A készüléknek üzemképeznek kell lennie.

1. Állítson egy előmelegített csészét a kifolyócső (6a) alá.
2. Vezesse be a tejtömlőt (6c) a tejtartályba.
3. Fordítsa a forgatókapcsolót (6b) „tejhab” ☞ vagy „meleg tej” ☞ állásba.



4. Nyomja meg a ☞ / ☞ gombot (12). A készülék kb. 20 másodpercig melegszik, ezalatt a ☞ / ☞ gomb (12) villog.

⚠ Égési veszély!

A tejhabsítóból (6) nagy nyomású tejhabot és meleg tejet folyik ki. A freccsenő tej forrázási sérülést okozhat. A kifolyócsövet (6a) ne érintse meg, és ne irányítsa senkire.

5. Állítsa le a folyamatot a ☞ / ☞ gomb (12) megnyomásával.

Tipp: Az optimális tejhabminőség érdekében lehetőleg hideg, legalább 1,5%-os zsírtartalmú tejet használjon.

Fontos: A rászáradt tejmaradványokat nehéz eltávolítani, ezért a tejhabsítót (6) minden használat után **feltétlenül** tisztítsa meg langyos vízzel, majd öblítse át a TISZT. A TEJRENDSZERT programmal (lásd 52 oldal).

Ápolás és napi tisztítás

⚠ Áramütés veszélye!

Tisztítás előtt húzza ki a hálózati csatlakozót. A készüléket soha ne merítse vízbe. Ne használjon gőztisztítót!

- Puha, nedves ruhával törölje le a készülék házát.
- Ne használjon dörzsölő kendőt vagy súrolószert.
- Mindig azonnal távolítsa el a vízkő-, kávé-, tej- és vízkőmentesítő-maradványokat. Az ilyen maradványok korróziót okozhatnak.
- Húzza előre a cseppfogó tálat (8c) a kávézacstartóval (8b). Vegye le a burkolatot (8a) és a cseplemezt (8d). Ürítse ki és tisztítsa meg a cseppfogó tálat és a kávézacstartót.
- Húzza ki és tisztítsa meg a porkávéfiókot (4).

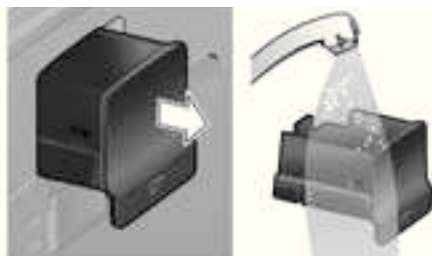

- **A következő alkatrészek nem helyezhetők mosogatógépbe:** a rövid útmutató tárolója (5c), a cseppfogó burkolata (8a), a porkávéfiók (4) és a forrázóegység (5a).

- A következő alkatrészek tisztíthatók mosogatógépben: a kávékifolyó cseppfogója (8c), a kávézacstartó (8b), a kávékifolyó csepplemeze (8d), az aromazáró fedél (2) és a mérőkanál (19).
- Törölje ki a készülék belsejét (a felfogótalakat és a porkávéfiókot).

Fontos: A cseppfogót (8c) és a kávézacstartót (8b) naponta kell üríteni és tisztítani, hogy ne keletkezzen penész.

Megjegyzés: Ha a készülék hideg, amikor az **O/I** hálózati kapcsolóval (9) bekapcsolják, illetve amikor kávé kiadása után automatikusan kikapcsol, a készülék automatikusan öblít. A rendszer így kitisztítja magát.

Fontos: Ha a készüléket hosszabb ideig nem használta (pl. nyaralt), akkor gondosan tisztítsa meg a teljes készüléket, beleértve a tejrendszert és a forrázóegységet is.

A tejrendszer tisztítása

Ha tej kiadása után nem tisztítja meg a tejrendszert, akkor bizonyos idő elteltével a TISZT. A TEJ-RENDSZERT! üzenet jelenik meg a kijelzőn.

A tejrendszert minden használat után meg kell tisztítani. A tisztításhoz hagyja a forgatókapcsolót (6b) abban az állásban, ahogyan a legutóbb használta.

A tejrendszer automatikus előtisztítása:

1. A forgatógombbal (15) válassza ki a $\frac{1}{2}$ beállítást.
2. Állítson egy üres, lehetőleg magas edényt a kifolyócső (6a) alá.
3. Tolja a kávékifolyót minél közelebb az edényhez.
4. A tejtömlő (6c) végét helyezze az edénybe.
5. Nyomja meg a **start** gombot (10). A készülék automatikusan vizet tölt az edénybe, és az öblítéshez ismét felszívja a tejtömlőn (6c) keresztül. Kb. 1 percig múlva az öblítés automatikusan leáll.
6. Ürítse ki az edényt, és tisztítsa meg a tejtömlőt (6c).

A tejrendszert ezenfelül rendszeresen gondosan meg kell tisztítani (mosogatógépben vagy kézzel).

A tejrendszer szétszerelése a tisztításhoz:

1. A tejhabosítót (6) egyenesen előre húzza ki a készülékből.
2. Szedje szét a tejhabosítót alkatrészeire (6a–6d) (lásd a **C ábrát** az útmutató elején).
3. Az egyes részeket mosószerrel és finom kefével tisztítsa. Szükség esetén áztassa meleg mosószerben.



4. Az alkatrészeket öblítse le tiszta vízzel és törölje meg őket.
5. Az egyes részeket szerelje ismét össze és ütközésgig helyezze be őket.

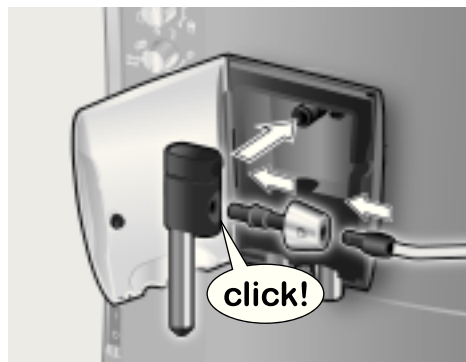

⚠ Leforrázás veszélye!

A készüléket csak teljesen összeállított és felhelyezett tejhabosítóval (6) használja.

A forrázó egység tisztítása

A forrázóegységet rendszeresen tisztítsa. A forrázóegység automatikus előtisztítása:

1. A forgatógombbal (15) válassza ki a ☉ beállítást.
2. Állítson egy üres poharat a kifolyócső (6a) alá.
3. Nyomja meg a **start** gombot (10). A készülék öblít.

Az automatikus tisztítóprogram mellett a forrázóegységet (5a) is rendszeresen ki kell venni tisztítás céljából (lásd **az E ábrát** az útmutató elején).

1. A hálózati kapcsolóval (9) **O/I** kapcsolja ki a készüléket. Semmilyen gomb nem világít.
2. Nyissa ki a forrázóegység ajtaját (5b).
3. A forrázóegységen lévő piros zárat (5e) tolja egészen balra.
4. Nyomja meg a piros nyomógombot (5d) és a forrázóegységet fogja meg a fogantyújánál és óvatosan vegye ki.
5. Gondosan tisztítsa meg a forrázóegységet (5a) folyó víz alatt.



Fontos: Az egységet mosogató- vagy tisztítószert nélkül tisztítsa, és ne helyezze mosogatógépkébe.

6. Nedves ruhával gondosan törölje meg a készülék belsejét, távolítsa el az esetleges kávémaradványokat.
7. Hagyja megszáradni a forrázóegységet (5a) és a készülék belsejét.
8. A forrázóegységet (5a) helyezze vissza ütközésig.
9. A piros zárat (5e) tolja egészen jobbra és az ajtót (5b) csukja be.

Megjegyzés: Az alapos tisztítást követően a forrázóegység tömítéseit rendszeresen meg kell zsírozni a megfelelő karbantartáshoz. Vigye fel a tömítések köré vékony rétegben az erre a célra szolgáló speciális zsírt (rendelési szám: 311368).

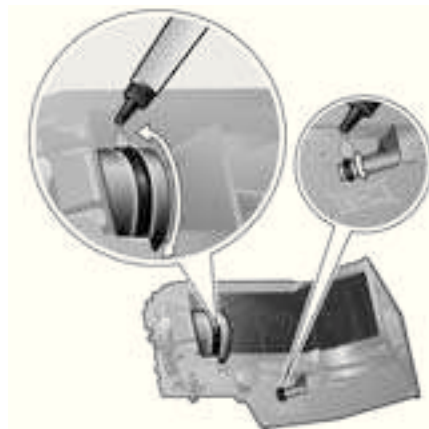

Energiatakarékosági tippek

- A készülék egy óra után (gyári beállítás) automatikusan kikapcsol. Az egyórás gyári beállítás megváltoztatható (lásd a „Menübeállítások” című fejezet **KIKAPCSOLÁS** pontját a 48 oldalon).
- Ha nem használja a készüléket, akkor kapcsolja ki. Ehhez nyomja meg az ☉ **off / i** gombot (13). A készülék öblít és kikapcsol.
- A kávé- vagy tejhabvételezést lehetőség szerint ne szakítsa meg. A kávé- vagy tejhabvételezés idő előtti megszakítása fokozott energiafogyasztással jár és a cseppfogó hamarabb megtelik.
- A készüléket rendszeresen kell vízkömentesíteni a vízkölerakódás megelőzése érdekében. A vízkömaradványok nagyobb energiafogyasztást okoznak.

Szervízprogram

Tipp: Lásd a tárolóban (5c) levő rövid útmutatót is.

A használatától függően bizonyos időközönként megjelennek a kijelzőn az alábbi üzenetek:

VÍZKÖMENT. SZÜKSÉGES

vagy

TISZTÍTÁS SZÜKSÉGES

vagy

CALC'N'CLEAN SZÜKSÉGES

Ekkor a készüléket a megfelelő szervízprogrammal haladéktalanul tisztítani és vízköteleníteni kell. A két folyamatot választás szerint a Calc'n'Clean funkció egyesítheti (lásd az „Calc'n'Clean” fejezetet a 56 oldalon). Ha a szervízprogramot nem az utasítás szerint hajtja végre, a készülék megrongálódhat.

Figyelem

A szervízprogram minden futtatásakor használjon vízköoldó- és tisztítószert az útmutató szerint. Tartsa szem előtt a tisztítószert csomagolásán szereplő biztonsági utasításokat.

A szervízprogramot semmi esetre se szakítsa meg!

A folyadékokat ne igya meg!

Soha ne használjon ecetet vagy ecetes alapú szereket, citromsavat vagy citromsav alapú szereket!

Semmi esetre se tegyen vízköoldó tablettát vagy más vízköoldószert a porkávé fiókba (4)!

Kifejezetten erre a célra kifejlesztett és megfelelő vízköoldó és tisztítótabletták kaphatók a szakkereskedésekben és az ügyfélszolgálatnál.

Rendelési szám	Kereskedelem	Ügyfélszolgálat
Tisztítótabletták	TCZ6001	310575
Vízköoldó tabletták	TCZ6002	310967

Fontos: Ha a víztartályba (17) szűrő van behelyezve, ezt a szervízprogram indítása előtt mindenképpen el kell távolítani.

Vízkömentesítés

Időtartam: kb. 25 perc

Fontos: Ha van vízszűrő a víztartályban (17), akkor azt a vízkömentesítés indítása előtt feltétlenül ki kell venni.

Ha a kijelzőn megjelenik a VÍZKÖMENT. SZÜKSÉGES felirat, akkor nyomja le 3 másodpercre a **off / i** gombot (13), majd rögtön ezután nyomja meg a **start** gombot (10) az indításhoz.

Elindul a vízkömentesítési folyamat.

Ha a figyelmeztetés megjelenése előtt szeretné vízkömentesíteni a készüléket, akkor nyomja le a **off / i** gombot (13) legalább 3 másodpercre. Ezután nyomja meg kétszer röviden a **off / i** gombot (13).

Forgassa a fenti forgatógombot (15) mindaddig, amíg a kijelzőn meg nem jelenik a VÍZKÖMENT. INDÍTÁSA felirat. A vízkömentesítés indításához nyomja meg a **start** gombot (10).

A display kalauzol a programban.

ÜRÍTSE KI A CSEPPTÁLAT HELY. BE A CSEPPTÁLAT

- Ürítse ki a cseppfogó tálat (8), és helyezze vissza.

Megjegyzés: Ha aktív a vízszűrő (20), akkor a kijelzőn megjelenő üzenet ennek eltávolítását, majd a **start** gomb (10) újbóli megnyomását fogja kérni. Ha használ szűrőt, akkor azt most helyezze vissza. Nyomja meg a **start** gombot (10).

TÖLTÖN BE VÍZKŐOLDÓT
NYOMJA MEG: START

- Töltsön langyos vizet az üres víztartályba (17) a **0,5l** jelzésig és oldjon fel benne 2 Bosch vízkőoldótablettát.
- Nyomja meg a **start** gombot (10).

HELYEZZEN BE EDÉNYT
NYOMJA MEG: START

- Állítson egy legalább 0,5 literes edényt a kifolyócső (6a) alá.
- Nyomja meg a **start** gombot (10).

VÍZKŐMENTESÍTÉS

A vízkőmentesítő program kb. 20 percig fut.

TISZT./TÖLT. A TARTÁLYT
NYOMJA MEG: START

- Öblítse ki a víztartályt (17) és a **max** jelzésig töltsön bele friss vizet.
- Nyomja meg a **start** gombot (10).

VÍZKŐMENTESÍTÉS

A vízkőmentesítő program kb. 3 percig fut, és átöblíti a készüléket.

ÜRÍTSE KI A CSEPPTÁLAT
HELY. BE A CSEPPTÁLAT

- Ürítse ki a cseppfogó tálat (8), és helyezze vissza.

Ha használ szűrőt, akkor azt most helyezze vissza. A készülék vízkőmentes és ismét üzemkész.

Tisztítás

Időtartam: kb. 10 perc

Ha a kijelzőn megjelenik a TISZTÍTÁS SZÜKSÉGES felirat, akkor nyomja le 3 másodpercre a **off / i** gombot (13), majd rögtön ezután nyomja meg a **start** gombot (10) az indításhoz. Elindul a tisztítási folyamat.

Ha a figyelmeztetés megjelenése előtt szeretné kitisztítani a készüléket, akkor nyomja le a **off / i** gombot (13) legalább 3 másodpercre. Ezután nyomja meg kétszer röviden a **off / i** gombot (13). Forgassa a fenti forgatógombot (15) mindaddig, amíg a kijelzőn meg nem jelenik a TISZTÍTÁS INDÍTÁSA felirat. A tisztítás indításához nyomja meg a **start** gombot (10).

A display kalauzol a programban.

ÜRÍTSE KI A CSEPPTÁLAT
HELY. BE A CSEPPTÁLAT

- Ürítse ki a cseppfogó tálat (8), és helyezze vissza.

TISZTÍTÁS

A készülék kétszer öblít.

NYISSA KI A FIÓKOT

- Nyissa ki a porkávéfiókot (4).

TÖLTÖN BE TISZT.SZERT

- Egy Bosch tisztítótablettát dobjon bele és a fiókot (4) csukja be.

TISZTÍTÁS

A tisztítóprogram kb. 8 percig fut.

ÜRÍTSE KI A CSEPPTÁLAT
HELY. BE A CSEPPTÁLAT

- Ürítse ki a cseppfogó tálat (8), és helyezze vissza.

A készülék ezek után tiszta, és ismét üzemkész.

Calc'n'Clean

Időtartam: kb. 35 perc

Calc'n'Clean a vízkőmentesítés és tisztítás két külön funkcióját egyesíti. Ha mind a két program egymáshoz közeli időben esedékes, akkor a készülék automatikusan ezt a szervizprogramot javasolja.

Fontos: Ha a víztartályba (17) szűrő van behelyezve, ezt a szervizprogram indítása előtt mindenképpen el kell távolítani.

Ha a kijelzőn megjelenik a CALC'N'CLEAN SZÜKSÉGES felirat, akkor nyomja le 3 másodpercre a **off / i** gombot (13), majd rögtön ezután nyomja meg a **start** gombot (10) az indításhoz. Elindul a szervizprogram.

Ha a figyelmeztetés megjelenése előtt szeretné végrehajtani a Calc'n'Clean eljárást, akkor nyomja le a **off / i** gombot (13) legalább 3 másodpercre. Ezután nyomja meg kétszer röviden a **off / i** gombot (13). Forgassa a fenti forgatógombot (15) mindaddig, amíg a kijelzőn meg nem jelenik a CALC'N'CLEAN INDÍTÁSA felirat. A Calc'n'Clean indításához nyomja meg a **start** gombot (10).

A display kalauzol a programban.

ÜRÍTSE KI A CSEPPTÁLAT
HELY. BE A CSEPPTÁLAT

- Ürítse ki a cseppfogó tálat (8), és helyezze vissza.

CALC'N'CLEAN

A készülék kétszer öblít.

NYISSA KI A FIÓKOT

- Nyissa ki a porkávéfiókot (4).

TÖLTSÖN BE TISZT.SZERT

- Egy Bosch tisztítótablettát dobjon bele és a fiókot (4) csukja be.

Megjegyzés: Ha aktív a vízszűrő (20), akkor a kijelzőn megjelenő üzenet ennek eltávolítását, majd a **start** gomb (10) újbóli megnyomását fogja kérni. Ha használ szűrőt, akkor azt most helyezze vissza. Nyomja meg a **start** gombot (10).

TÖLTSÖN BE VÍZKŐOLDÓT
NYOMJA MEG: START

- Töltsön langyos vizet az üres víztartályba (17) a **0,5l** jelzésig és oldjon fel benne 2 Bosch vízkőoldótablettát.
- Nyomja meg a **start** gombot (10).

HELYEZZEN BE EDÉNYT
NYOMJA MEG: START

- Állítson egy legalább 1 liter edényt a kifo-lyócső (6a) alá.
- Nyomja meg a **start** gombot (10).

CALC'N'CLEAN

A vízkőmentesítő program kb. 22 percig fut.

TISZT./TÖLT. A TARTÁLYT
NYOMJA MEG: START

- Öblítse ki a víztartályt (17) és a **max** jelzésig töltsön bele friss vizet.
- Nyomja meg a **start** gombot (10).

CALC'N'CLEAN

A vízkőmentesítő program kb. 10 percig fut, és átöblíti a készüléket.

ÜRÍTSE KI A CSEPPTÁLAT
HELY. BE A CSEPPTÁLAT



- Ürítse ki a cseppfogó tálat (8), és helyezze vissza.

Ha használ szűrőt, akkor azt most helyezze vissza. A készülék ezek után tiszta, és ismét üzemkés.

Fagyvédelem

⚠ **Szállítás vagy tárolás előtt a fagy által okozott károk elkerülése érdekében a készüléket teljesen ki kell üríteni.**

Tudnivaló: A készüléknek üzemkésznek kell lennie, a víztartály (17) legyen feltöltve.

1. Állítson egy nagy edényt a kifolyócső (6a) alá.
2. Nyomja meg a  /  gombot (12), és kb. 15 másodpercig hagyja, hogy a készülék gőzt eresszen ki.
3. A hálózati kapcsolóval (9) **O/I** kapcsolja ki a készüléket.
4. Ürítse ki a víztartályt (17) és a cseppfogót (8).

Tartozékok

A következő tartozékok a kereskedelemben és az ügyfélszolgálatnál beszerezhetők.

Rendelési szám	Kereskedelem	Ügyfélszolgálat
Tisztító-tabletták	TCZ6001	310575
Vízkezelő-tabletták	TCZ6002	310967
Vízszűrő	TCZ7003	467873
Tejartály (szigetelt)	TCZ7009	674992
Zsír (tubus)	–	311368

Ártalmatlanítás

A csomagolást környezetbarát módon ártalmatlanítsa. A készüléket az elektromos és elektronikai hulladékok (waste electrical and electronic equipment-WEEE) kezeléséről szóló 2002/96/EG jelű európai irányelvnek megfelelően jelöltük meg. Az irányelv foglalta keretbe a hulladéknak számító készülékek visszavételét és hasznosítását. A jelenleg használatos ártalmatlanítási módokról érdeklődjön a szakkereskedésben.

Garanciális feltételek

A garanciális feltételeket a 151/2003.

(IX.22.) számú kormányrendelet szabályozza. 72 órán belüli meghibásodás esetén a készüléket a kereskedő kicseréli. Ezután vevőszolgálatunk gondoskodik az előírt 15 napon belüli, kölcsönkészülék biztosítása esetén 30 napon belüli javításról. A garanciális szolgáltatásokat a vásárlásnál kapott, szabályosan kitöltött garanciajeggyel lehet igénybevenni, amely minden egyéb garanciális feltételt is részletesen ismerteti. Minőségtanúsítás: A 2/1984. (111.10) BKM-1pM számú rendelete alapján, mint forgalmazó tanúsítjuk, hogy a készülék a vásárlási tájékoztatóban közölt adatoknak megfelelően.

A változtatások jogát fenntartjuk.

Egyszerű problémák saját kezű elhárítása

Probléma	Ok	Segítség
Displaykijelzés TÖLTŚN BE SZEM. KÁVÉT! teli tartály (1) vagy daráló ellenére nem darál kávét.	A kávészemek nem potyognak bele a darálóba (túl olajos kávészemek).	Finoman kopogtassa meg a kávé tartályt (1). Esetleg használjon másfajta kávét. Az üres kávé tartályt (1) törölje ki egy száraz ronggyal.
Forróvíz vételezés nem lehetséges.	Eltömődött a tejhabosító (6) vagy annak tartója.	Tisztítsa meg a tejhabosítót (6) vagy a tartóját, lásd: „Ápolás és napi tisztítás”.
Túl kevés tejhab vagy nincs tejhab vagy a tejhabosító (6) nem szív fel tejet.	Eltömődött a tejhabosító (6) vagy annak tartója.	Tisztítsa meg a tejhabosítót (6) vagy a tartóját, lásd: „Ápolás és napi tisztítás”.
	A készülék erősen vízköves.	A készüléket vízkömentesíteni kell.
	A tej nem megfelelő.	1,5 %-os zsírtartamú tejet használjon.
	A tejhabosító (6) nincs rendszeresen összerakva.	Nedvesítse meg és erősen nyomja egymásba a tejhabosító alkatrészeit.
A kávé csak csöpög a készülékből, vagy egyáltalán nem jön ki kávé.	Túl finom őrlési fokozat. A porkávé túl finom.	Az őrlési fokozatot állítsa durvábbra. Durvább kávéport használjon.
	A készülék erősen vízköves.	A készüléket vízkömentesíteni kell.
A kávé nincsen „crema”.	A kávéfajta nem megfelelő.	Olyan kávéfajtát használjon, amely nagy arányban tartalmaz robusta kávészemeket.
	A kávé nem frissen pörkölt.	Használjon friss kávét.
	Az őrlési fokozat nincs a kávészemhez igazítva.	Az őrlési fokozatot állítsa finomra.
A kávé túl „savanyú”.	Az őrlési fokozat túl durva vagy a kávépor túl durva.	Az őrlési fokozatot állítsa finomabbra. Finomabb kávéport használjon.
	A kávéfajta nem megfelelő.	Sötétebb pörkölést használjon.
Ha a problémát nem tudja elhárítani, hívja a forró drótot!		

Egyszerű problémák saját kezű elhárítása

Probléma	Ok	Segítség
A kávé túl „keserű”.	Az őrlési fokozat túl finom vagy a kávépor túl finom.	Az őrlési fokozatot állítsa durvábbra vagy használjon durvább kávéport.
	A kávéfajta nem megfelelő.	Használjon másfajta kávé.
Displaykijelzés HIBA - HÍVJA A FORRÓDR.	A készülékben hiba van.	Hívja fel a forró drótot.
A vízsűrő (20) nem marad a víztartályban (17).	Nincs jól rögzítve a vízsűrő (20).	Erősen nyomja a vízsűrőt (20) egyenesen lefelé, a tartály csatlakozójába.
A kávézacc nem tömör, és túlságosan nedves.	Az őrlési fokozat túl finomra vagy túl durvára van állítva, vagy túl kevés a kávéőrlemény.	Állítsa durvábbra vagy finomabbra az őrlési fokozatot, illetve 2 csapott mérőkanál kávéőrleményt használjon.
TISZT. MEG A FORRÁZÓT üzenet jelenik meg a kijelzőn.	Piszkos a forrázóegység (5).	Tisztítsa meg a forrázóegységet (5).
	Túl sok a kávéőrlemény a forrázóegységben (5).	Tisztítsa meg a forrázóegységet (5). (Legfeljebb 2 csapott mérőkanálnyi kávéőrleményt töltsön be.)
	A forrázóegység szerkezete nehezen mozgatható.	Vegye ki a forrázóegységet, és kezelje erre a célra szolgáló speciális zsírral (rendelési szám: 311368), lásd: „Ápolás és napi tisztítás”.
A kávé és a tejhab minősége erősen ingadozik.	A készülék vízköves.	Vízkömentesítse a készüléket két vízköoldó tablettával az útmutató alapján.
Odacsepegett a víz a készülék belső részébe, a kivett cseppfogó (8) tálcá helyére.	Túl korán vette ki a cseppfogó (8) tálcát.	A cseppfogó (8) tálcát csak az utolsó ital elkészítése után néhány másodperccel vegye ki.
Ha a problémát nem tudja elhárítani, hívja a forró drótot!		

Egyszerű problémák saját kezű elhárítása

Probléma	Ok	Segítség
HELYEZZE BE A FORRÁZÓT üzenet jelenik meg a kijelzőn.	Nincs forrázóegység (5), vagy a készülék nem ismeri fel.	Kapcsolja ki a készüléket behelyezett forrázóegységgel (5), majd három másodperc múlva kapcsolja be újra.
A gyári beállítások módosultak, újra aktiválni kell őket („reset” funkció).	Már nem kívánt saját beállítások vannak kiválasztva.	Kapcsolja ki a készüléket az O/I hálózati kapcsolóval (9). Tartsa nyomva az off / i gombot (13) és a ☺ (12) gombot, és kapcsolja be a készüléket az O/I hálózati kapcsolóval (9). Ezután erősítse meg szándékát a start gomb (10) megnyomásával. Visszaállnak a gyári beállítások.
Ha a problémát nem tudja elhárítani, hívja a forró drótot!		

Műszaki adatok

Elektromos csatlakozás (feszültség/frekvencia)	220-240 V / 50-60 Hz
Melegítési teljesítmény	1600 W
Maximális szivattyúnyomás, statikus	15 bar
Víztartály maximális kapacitása (szűrő nélkül)	1,7 l
Szemeskávétartály maximális kapacitása	300 g
Vezeték hosszúsága	100 cm
Méreték (ma. x szé. x mé.)	385 x 280 x 479 mm
Tömeg, üresen	9,3 kg
Daráló típusa	kerámia

Sommario

Contenuto della confezione	62
Riepilogo delle parti e degli elementi di comando	62
Elementi di comando	63
- Interruttore di rete O/I	63
- Tasto 	63
- Tasto off / i	63
- Tasto / 	63
- Tasto start	63
- Pulsante "Intensità caffè"	63
- Pulsante "Selezione bevanda"	63
- Selettore per latte caldo/schiuma	64
Messaggi sul display	64
AromaDouble Shot	64
Al primo impiego	64
Filtro per l'acqua	66
Impostazioni del menu	66
- SHUT OFF	67
- FILTRO	67
- AVVIO CALC'N'CLEAN	67
- TEMP.	67
- LINGUA	67
- DUREZZA ACQUA	67
- CONTATORE BEVANDE	67
Regolare il grado di macinatura	67
Preparazione con chicchi di caffè	68
Preparazione con caffè macinato	68
Prelievo di acqua calda	69
Preparazione di schiuma di latte e di latte caldo	69
Cura e pulizia quotidiana	70
- Risciacquare il sistema del latte	71
- Pulire l'unità di infusione	72
Consigli per risparmiare energia	72
Programmi di assistenza	73
- Decalcificare	73
- Pulire	74
- Calc'n'Clean	75
Protezione dal gelo	76
Accessori	76
Smaltimento	76
Garanzia	76
Soluzione di piccoli guasti	77
Dati tecnici	79

Gentili amanti del caffè.

Congratulazioni per aver acquistato questa macchina automatica per espresso della società Bosch.

Il presente manuale d'uso descrive diversi modelli con dotazioni diverse.

Si prega di osservare anche le istruzioni brevi. Queste si possono inserire in un apposito scomparto (5c), che consente di tenerle sempre a portata di mano per la consultazione durante l'uso.

Istruzioni di sicurezza

Leggere con attenzione interamente, osservare e conservare le istruzioni per l'uso! Nel caso in cui cediate l'apparecchio a terzi, allegare anche le istruzioni corrispondenti.

Questa macchina per espresso automatica è destinata alla produzione di quantità per l'uso domestico o ad usi simili a quello domestico, quali cucine per piccoli studi, negozi, uffici, aziende agricole o altro tipo di aziende artigianali, nonché per l'utilizzo da parte di ospiti in pensioni, piccoli alberghi e simili configurazioni residenziali.

Pericolo di scarica elettrica!

Nel collegamento e nell'uso dell'apparecchio rispettare i dati della targhetta di identificazione.

Usare solo se il cavo di alimentazione e l'apparecchio non presentano danni.

Usare l'apparecchio solo in ambienti interni a temperatura ambientale.

Non permettere l'uso dell'apparecchio ai bambini o a soggetti con ridotte capacità fisiche o psichiche o comunque non dotati di sufficiente esperienza e conoscenza, a meno che non siano sorvegliati o non abbiano ricevuto istruzioni sull'uso dell'apparecchio da una persona che sia responsabile della loro sicurezza.

Tenere i bambini lontani dall'apparecchio. Sorvegliare i bambini, per evitare che giochino con l'apparecchio.

In caso di guasto, estrarre immediatamente la spina di alimentazione.

Per evitare rischi, le riparazioni all'apparecchio, quali ad esempio la sostituzione di un cavo di alimentazione danneggiato, devono essere eseguite solo dal nostro servizio di assistenza clienti.

Non immergere mai l'apparecchio o il cavo di alimentazione in acqua.

Non toccare i dispositivi di macinazione. Utilizzare l'apparecchio solo in ambienti protetti dal gelo.

Pericolo di scottature!

L'uscita (6a) dell'inserto schiuma diventa molto caldo. Prima di toccarlo, dopo l'uso, è necessario lasciarlo raffreddare.

Utilizzare l'apparecchio solo se l'inserto schiuma (6) è completamente assemblato e montato.

Pericolo di soffocamento!

Non lasciare che i bambini giochino con il materiale di imballaggio.





Contenuto della confezione

vedere la panoramica all'inizio delle istruzioni per l'uso

- a** Macchina automatica per espresso TES506
- b** Istruzioni brevi
- c** Istruzioni per l'uso
- d** Inserto schiuma
- e** Striscia per la misurazione della durezza dell'acqua
- f** Dosatore del caffè macinato
- g** Grasso (in tubo)
- h** Filtro per l'acqua

Riepilogo delle parti e degli elementi di comando

Figure A, B, C, D ed E

- 1** Serbatoio chicchi
- 2** Coperchio salva-aroma
- 3** Selettore della regolazione del grado di macinatura
- 4** Cassetto per caffè macinato/pastiglie di pulizia
- 5** Unità di infusione (**figura E**)
 - a)** Unità di infusione
 - b)** Sportello
 - c)** Scomparto per riporre le istruzioni brevi
 - d)** Pulsante
 - e)** Dispositivo di blocco
- 6** Inserto schiuma (**figura C**)
 - a)** Uscita
 - b)** Selettore per latte caldo/schiuma
 - c)** Tubetto latte
 - d)** Coperchio inserto schiuma
 - e)** Ugello aria
- 7** Uscita caffè regolabile in altezza
- 8** Raccogliocce (**figura D**)
 - a)** Pannello raccogliocce
 - b)** Contenitore per fondi di caffè
 - c)** Raccogliocce uscita caffè
 - d)** Griglia di sgocciolamento uscita caffè
- 9** Interruttore di rete **O/I**
- 10** Tasto **start**
- 11** Tasto 
- 12** Tasto  /  / 
- 13** Tasto  **off / i**
- 14** Pulsante "Intensità caffè"
- 15** Pulsante "Selezione bevanda"
- 16** Display
- 17** Serbatoio acqua rimovibile
- 18** Coperchio del serbatoio per l'acqua
- 19** Dosatore del caffè macinato (guida di inserimento per il filtro dell'acqua)
- 20** Filtro per l'acqua
- 21** Scomparto per il dosatore del caffè
- 22** Cavo di corrente con cassetto

Elementi di comando

Interruttore di rete O/I



L'apparecchio si accende o si spegne completamente con l'interruttore di rete **O/I** (9) (interruzione dell'alimentazione elettrica).

Importante: prima dell'accensione, avviare il programma di pulizia e per spegnere utilizzare il tasto **☺ off / i** (13).



Tasto

Premendo il tasto  (11) è possibile preparare contemporaneamente due tazze della bevanda scelta. Il tasto è disponibile per bevande senza latte e senza funzione **AromaDouble Shot**.

Tasto off / i

Premendo brevemente il tasto  **off / i** (13) l'apparecchio esegue un lavaggio e si spegne. Premendo a lungo il tasto  **off / i** (13) si richiamano le impostazioni utente o si avvia la funzione di decalcificazione e di pulizia.

Tasto /

Azionando il tasto  /  (12) si produce il vapore che serve per la preparazione della schiuma del latte o del latte caldo. Inoltre questo tasto serve per prelevare acqua calda.

Tasto **start**

Premendo il tasto **start** (10) si avvia la preparazione della bevanda e un programma di assistenza.

Premendo nuovamente il tasto **start** (10) durante la preparazione della bevanda è possibile interrompere anticipatamente il prelievo.

Pulsante “Intensità caffè”



Con il pulsante (14) si imposta l'intensità del caffè.

Da 

a



MOLTO DELICATO
DELICATO
NORMALE
FORTE
DOUBLESHOT FORTE +
DOUBLESHOT FORTE ++



Con queste intensità, il caffè viene preparato con 2 livelli di infusione. Ved. capitolo “AromaDouble Shot” a pagina 64.

Pulsante “Selezione bevanda”



Con il pulsante (15) si seleziona la bevanda e la quantità. Inoltre permette di modificare le impostazioni per l'utente.

Da 

a



Bevande a base di caffè senza latte:
ESPRESSO RISTRETTO
ESPRESSO
CAFÉ CRÈME RISTRETTO
CAFÉ CRÈME
CAFÉ CRÈME LUNGO

Da 

a



Bevande a base di caffè con latte:
CAPPUCCINO PICCOLO
CAPPUCCINO LUNGO
MACCHIATO PICCOLO
MACCHIATO
MACCHIATO LUNGO



RISCIACQUARE
APPARECCHIO



RISCIACQUARE
SIST. LATTE

Nota: se viene selezionata una bevanda, che non può essere preparata, nel display compare COMB.NON VALIDA. Modificare l'intensità del caffè oppure la bevanda scelta.

Selettore per latte caldo/schiuma

Per prelevare la schiuma del latte, ad esempio per il Latte Macchiato o il Cappuccino, ruotare finché il simbolo ☉ è rivolto in avanti.

Per prelevare latte caldo, ruotare finché il simbolo ☐ è rivolto in avanti.

Per prelevare acqua calda, posizionare il selettore in posizione orizzontale.

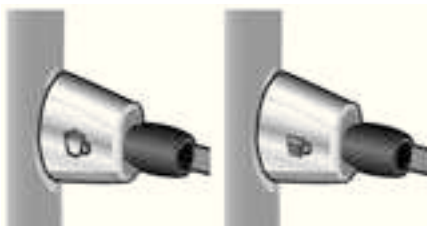

Messaggi sul display

Sul display (16), oltre all'attuale stato operativo, vengono visualizzati altri messaggi, che forniscono informazioni sugli altri stati oppure comunicano quando è necessario l'intervento dell'utente. Non appena l'intervento è stato eseguito, il messaggio scompare e viene nuovamente visualizzato il menu per la selezione delle bevande.

AromaDouble Shot

Una cottura prolungata del caffè provoca un gusto più amaro e la formazione di aromi indesiderati, che ne compromettono il sapore e la digeribilità. Per un caffè extra-forte la TES506 dispone di un'apposita funzione speciale AromaDouble Shot. A metà della quantità di preparazione il caffè viene macinato nuovamente e infuso in modo da attivare solo gli aromi più profumati e pregiati. La funzione AromaDouble Shot è attiva nelle seguenti impostazioni:

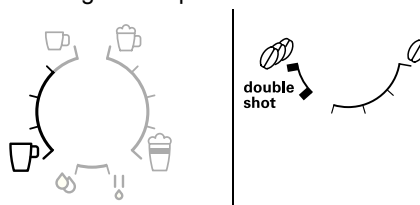

Al primo impiego

Informazioni generali

Usare solo acqua pulita e fresca, non addizionata con anidride carbonica, e preferibilmente miscele di caffè apposite per macchine per espresso o macchine automatiche per caffè. Non usare chicchi di caffè glassati, caramellati o trattati con altri additivi contenenti zucchero, in quanto otturano l'unità di infusione.

In questo apparecchio è possibile regolare la durezza dell'acqua. Il valore preimpostato è 4. Determinare la durezza dell'acqua con le apposite strisce fornite in dotazione. Se dal controllo risulta un valore diverso da 4, dopo la messa in funzione programma di conseguenza l'apparecchio (vedere capitolo "Impostazioni del menu" DUREZZA ACQUA a pagina 67).

Mettere l'apparecchio in funzione

1. Posizionare la macchina automatica per espresso su una superficie piana e sufficiente resistente all'acqua in funzione del peso dell'apparecchio stesso. La fessura di ventilazione dell'apparecchio deve restare libera.
2. Estrarre il cavo dal vano portacavo (22) e inserire la spina. Per regolare la lunghezza, estrarre il cavo spostandolo verso il **basso** oppure reinserirlo spostandolo verso l'**alto**. Per eseguire questa operazione, posizionare l'apparecchio ad esempio al bordo del tavolo.
3. Montare l'inserito schiuma. Utilizzare l'apparecchio solo se l'inserito schiuma (6) è completamente assemblato e montato.



4. Sollevare il coperchio del serbatoio per l'acqua (18).
5. Estrarre il serbatoio per l'acqua (17), sciacquarlo e riempirlo con acqua pulita fredda. Non superare il livello indicato come **max**.
6. Posizionare il serbatoio dell'acqua (17) diritto e spingerlo completamente verso il basso.
7. Richiudere il coperchio del serbatoio per l'acqua (18).
8. Riempire l'apposito serbatoio (1) con i chicchi di caffè. (Per la preparazione del caffè macinato, vedere il capitolo "Preparazione con caffè macinato" a pagina 68.)
9. Premere l'interruttore di rete **O/I** (9). Sul display (16) compare il menu per l'impostazione della lingua del display.

10. Con il pulsante (15) selezionare la lingua desiderata. Sono disponibili le seguenti lingue:

DEUTSCH
ENGLISH
FRANÇAIS
ITALIANO

11. Posizionare il recipiente sotto l'uscita (6a).
12. Premere il tasto **start** (10). La lingua selezionata viene memorizzata. L'apparecchio inizia il riscaldamento e il lavaggio. Dall'uscita caffè fuoriesce un po' di acqua. Quando il display visualizza la selezione delle bevande, l'apparecchio è pronto per l'uso.

Spegnere l'apparecchio

Se l'apparecchio non viene utilizzato per un'ora, esegue automaticamente il lavaggio e si spegne (la durata è liberamente impostabile, ved. capitolo "Impostazioni del menu" SHUT OFF a pagina 67).

Eccezione: Se è stata prelevata solo acqua calda oppure vapore, l'apparecchio si spegne senza eseguire il lavaggio.

Per spegnere prima l'apparecchio manualmente, premere il tasto **off / i** (13). L'apparecchio esegue il lavaggio e si spegne.

Nota: al primo utilizzo dopo l'esecuzione di un programma di servizio, oppure se l'apparecchio non è stato utilizzato per lungo tempo, la prima bevanda non ha ancora il suo pieno aroma e non dovrebbe essere consumata.

Dopo la prima messa in funzione della macchina automatica per espresso, si otterrà una crema consistente e densa solo dopo aver prodotto alcune tazze.

Dopo un utilizzo prolungato è normale che sulle fessure di ventilazione si formino delle gocce d'acqua.

Filtro per l'acqua

Un filtro per l'acqua consente di ridurre la presenza di depositi di calcare.

Ogni volta che si inserisce un nuovo filtro acqua nel serbatoio acqua, è necessario eseguire un risciacquo del nuovo filtro.

Procedere come descritto qui di seguito:

1. Spingere fino in fondo al serbatoio acqua il filtro acqua (20) aiutandosi con il dosatore (19).
 2. Riempire poi il serbatoio (17) con acqua fino al contrassegno **max**.
 3. Tenere premuto il tasto **off / i** (13) per almeno 3 secondi. Si apre l'impostazione del menu.
 4. Premere il tasto **off / i** (13) fino a quando sul display compare **NESS. FILTRO VECCHIO**.
 5. Con il pulsante superiore (15) selezionare **ATTIVARE FILTRO**.
 6. Premere il tasto **start** (10).
 7. Posizionare sotto l'uscita (6a) un recipiente da 0,5 litri.
 8. Premere il tasto **start** (10).
 9. Ora l'acqua scorre attraverso il filtro per sciacquarlo.
 10. Quindi vuotare il recipiente.
- L'apparecchio è nuovamente pronto per l'uso.

Informazione: contemporaneamente al risciacquo del filtro viene attivata l'impostazione di visualizzazione del cambio filtro.

L'effetto del filtro è esaurito quando compare l'indicazione **CAMBIARE FILTRO!** oppure al massimo dopo 2 mesi dalla sostituzione.

Il filtro deve essere sostituito per ragioni igieniche e affinché l'apparecchio non presenti un eccesso di calcare (che può danneggiare l'apparecchio stesso).

Filtri di ricambio sono disponibili presso i rivenditori (TCZ7003) o presso il servizio di assistenza clienti (467873).

Se non viene inserito alcun nuovo filtro, posizionare l'impostazione **FILTRO** su **NESS. FILTRO VECCHIO**.

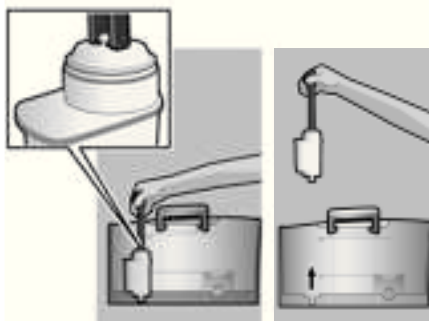

Informazione: con l'indicatore del filtro è possibile evidenziare il mese nel quale è stato inserito il filtro. È anche possibile evidenziare il mese futuro nel quale si dovrà cambiare il filtro (al più tardi entro due mesi).

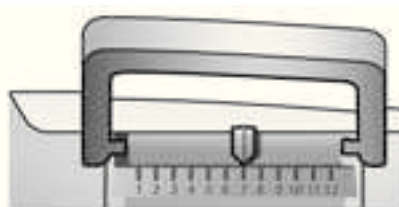

Informazione: se l'apparecchio resta inattivo per un periodo prolungato (ad esempio durante le vacanze), prima dell'uso si dovrebbe eseguire il risciacquo del filtro inserito. A tale scopo prelevare una tazza di acqua calda e buttarla via.

Impostazioni del menu

Nelle impostazioni del menu è possibile personalizzare l'utilizzo dell'apparecchio.

1. Tenere premuto il tasto **off / i** (13) per almeno 3 secondi.
2. Premere il tasto **off / i** (13) fino a quando sul display compare la voce di menu desiderata.
3. Con il pulsante (15) selezionare l'impostazione desiderata.
4. Confermare con il tasto **start** (10).

Per uscire dal menu senza eseguire modifiche, posizionare il selettore su **ESCI** e premere il tasto **start** (10).

Le impostazioni possibili sono:

SHUT OFF: Qui è possibile impostare l'intervallo di tempo, successivo all'ultima bevanda preparata, al termine del quale l'apparecchio si spegne automaticamente. Il periodo impostabile varia dai 15 minuti alle 4 ore. L'intervallo preimpostato è di 1 ora; per ragioni di risparmio energetico è anche possibile ridurlo.

FILTRO: Qui è possibile impostare se viene utilizzato un filtro per l'acqua. Se non viene utilizzato nessun filtro per l'acqua, ruotare l'impostazione su **NESS.FILTRO VECCHIO**. Se viene utilizzato un filtro per l'acqua, ruotare l'impostazione su **ATTIVARE**

FILTRO. Prima di poter utilizzare un nuovo filtro per l'acqua, è necessario lavarlo (ved. capitolo "Filtro per l'acqua" a pagina 66).

AVVIO CALC'N'CLEAN: Qui potete selezionare manualmente i programmi di assistenza (**CALC'N'CLEAN / DECALCIF. / PULIZIA**). Premere il tasto **start** (10) ed eseguire il programma selezionato (ved. capitolo "Programmi di assistenza" a pagina 73).

TEMP.: Qui è possibile impostare la temperatura di infusione (**ALTA / MEDIA / BASSA**).

LINGUA: Qui è possibile impostare la lingua del display.

DUREZZA ACQUA: Questo apparecchio consente di impostare la durezza dell'acqua. L'impostazione corretta della durezza dell'acqua è importante affinché l'apparecchio possa indicare per tempo quando è necessario eseguire la decalcificazione. Il valore predefinito per la durezza dell'acqua è 4.

La durezza dell'acqua si può testare mediante l'apposita striscia di test fornita in dotazione, oppure è possibile richiedere questa informazione all'azienda locale fornitrice.

Immergere per breve tempo la striscia di test in acqua, scuotere leggermente e dopo un minuto leggere il risultato.

Livello	Grado di durezza dell'acqua	
	Tedesco (°dH)	Francese (°fH)
1	1-7	1-13
2	8-14	14-25
3	15-21	26-38
4	22-30	39-54

CONTATORE BEVANDE: Qui è possibile richiamare la quantità di bevande preparate dalla messa in servizio.

Regolare il grado di macinatura

Con il selettore (3) è possibile regolare il grado di macinatura desiderato per il caffè.

Attenzione

Regolare il grado di macinatura solo con il macinacaffè in funzione! In caso contrario l'apparecchio potrebbe subire danni. Non toccare i dispositivi di macinazione.

- Con il macinacaffè in funzione, posizionare il selettore (3) su un valore compreso tra caffè macinato fine (**a**: Ruotare in senso antiorario) è caffè macinato grosso (**b**: Ruotare in senso orario).

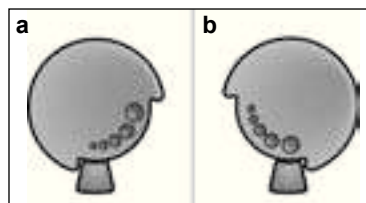

Informazione: la nuova regolazione risulta effettiva solo a partire dalla seconda tazza.

Consiglio: per chicchi più tostati scegliere un grado di macinatura più fine, per chicchi meno tostati scegliere un grado di macinatura più grosso.

Preparazione con chicchi di caffè

Questa macchina automatica per espresso macina automaticamente i chicchi freschi prima di ogni preparazione.

L'apparecchio deve essere pronto per l'uso. Per preparare una bevanda a base di caffè con latte, è necessario inserire il flessibile del latte in un recipiente e ruotare il selettore (6b) su "Schiuma latte" .

Importante: i resti secchi di latte sono difficili da rimuovere, per questa ragione si **deve assolutamente** sempre pulire l'inserito schiuma (6) con acqua tiepida dopo ogni uso e avviare il programma RISCIAQUARE SIST. LATTE (ved. pagina 71).

Consiglio: usare preferibilmente miscele di caffè o espresso appositamente preparate per l'uso con macchine da caffè. Per garantire una qualità ottimale, conservare i chicchi di caffè in luogo fresco e chiuso oppure congelarli. È possibile macinare anche chicchi congelati.

Importante: l'acqua del serbatoio dell'acqua (17) deve essere sempre fresca. Il serbatoio (17) dovrebbe contenere sempre una quantità di acqua sufficiente per garantire il funzionamento dell'apparecchio.

Preparazione

1. Posizionare la o le tazze preriscaldate sotto l'uscita caffè (7).

Consiglio: per un espresso ristretto, riscaldare sempre prima la tazza, ad esempio con acqua calda.

2. Selezionare il caffè desiderato e la quantità richiesta ruotando il pulsante superiore (15). Il caffè e la quantità richiesti vengono visualizzati sul display.
3. Selezionare l'intensità desiderata del caffè ruotando il pulsante (14). L'intensità desiderata viene visualizzata sul display. Per preparare due tazze contemporaneamente, premere il tasto  (11) (solo per bevande senza latte e senza funzione AromaDouble Shot).
4. Premere il tasto **start** (10).

Il caffè viene preriscaldato e poi fluisce nella o nelle tazze.

Nota: in alcune impostazioni il caffè viene preparato in due fasi (ved. capitolo "AromaDouble Shot" a pagina 64).

Attendere fino a quando la procedura è completamente conclusa.

Premendo nuovamente il tasto **start** (10), è possibile concludere anticipatamente il processo di infusione.

Preparazione con caffè macinato

Questa macchina automatica per caffè espresso può funzionare anche con caffè macinato (non con caffè solubile).

L'apparecchio deve essere pronto per l'uso. Per preparare una bevanda a base di caffè con latte, è necessario inserire il flessibile del latte in un recipiente e ruotare il selettore (6b) su "Schiuma latte" .

Nota: la funzione AromaDouble Shot non è disponibile per la preparazione con caffè macinato.

Importante: i resti secchi di latte sono difficili da rimuovere, per questa ragione si **deve assolutamente** sempre pulire l'inserto schiuma (6) con acqua tiepida dopo ogni uso e avviare il programma RISCIAQUARE SIST. LATTE (ved. pagina 71).

Importante: l'acqua del serbatoio dell'acqua (17) deve essere sempre fresca. Il serbatoio (17) dovrebbe contenere sempre una quantità di acqua sufficiente per garantire il funzionamento dell'apparecchio.

Preparazione

1. Aprire il cassetto del caffè macinato (4).
2. Versare 2 dosatori di caffè pieni.

Attenzione: non versare nel cassetto chicchi interi o caffè solubile.

3. Chiudere il cassetto del caffè macinato (4).
4. Selezionare la bevanda desiderata ruotando il pulsante superiore (15) (è possibile solo una tazza).
5. Premere il tasto **start** (10).

Il caffè viene preriscaldato e poi fluisce nella tazza.

Nota: per preparare un'altra tazza con caffè, ripetere l'operazione. Se entro 90 secondi non viene prelevato caffè, l'unità di infusione si vuota automaticamente per prevenire che l'acqua trabordi. L'apparecchio esegue un risciacquo.

Prelievo di acqua calda

⚠ Pericolo di ustioni!

L'inserto schiuma (6) diventa molto caldo. Toccare l'inserto schiuma (6) solo afferrando l'impugnatura in plastica.

L'apparecchio deve essere pronto per l'uso.

1. Posizionare la tazza o il bicchiere sotto l'uscita dell'inserto schiuma (6).
2. Portare il selettore (6b) in posizione orizzontale.



3. Tenere il tasto ☺ / / \ (12) premuto per circa 3 secondi. L'apparecchio si riscalda. L'acqua calda scorre per circa 40 secondi fuori dallo scarico dell'inserto schiuma (6).
4. Premendo nuovamente il tasto ☺ / / \ (12) è possibile interrompere l'operazione in anticipo.

Preparazione di schiuma di latte e di latte caldo

⚠ Pericolo di ustioni!

L'inserto schiuma (6) diventa molto caldo. Toccare l'inserto schiuma (6) solo afferrando l'impugnatura in plastica.

Consiglio: eseguire prima la schiumatura del latte e poi prelevare il caffè oppure schiumare il latte separatamente e aggiungerlo al caffè.

L'apparecchio deve essere pronto per l'uso.

1. Posizionare la tazza preriscaldata sotto l'uscita (6a).

- Introdurre il tubetto del latte (6c) in un apposito recipiente.
- Posizionare il selettore (6b) su "Schiuma latte" ☕ o "Latte caldo" ☕.



- Premere il tasto ☕ / ☕ (12). Il tasto ☕ / ☕ (12) lampeggia e l'apparecchio si riscalda per circa 20 secondi.

⚠ Pericolo di ustioni!

Dall'inserto schiuma (6) fuoriesce schiuma di latte oppure latte caldo ad alta pressione. Gli spruzzi di latte possono provocare ustioni. Non toccare l'uscita (6a), né orientarla verso le persone.

- Concludere l'operazione premendo il tasto ☕ / ☕ (12).

Consiglio: per ottenere una schiuma di latte di ottima qualità, utilizzare preferibilmente latte freddo con una percentuale minima di grasso dello 1,5%.

Importante: i resti secchi di latte sono difficili da rimuovere, per questa ragione si **deve assolutamente** sempre pulire l'inserto schiuma (6) con acqua tiepida dopo ogni uso e avviare il programma RISCIAQUARE SIST. LATTE (ved. pagina 71).

Cura e pulizia quotidiana

⚠ Pericolo di scarica elettrica!

Prima della pulizia, staccare la spina di rete. Non immergere mai l'apparecchio in acqua. Non usare dispositivi di pulizia a vapore.

- Pulire l'esterno con un panno morbido e umido.
- Non usare panni o detergenti abrasivi.
- Rimuovere sempre subito eventuali resti di calcare, caffè, latte e decalcificante. Sotto questi resti possono formarsi punti di corrosione.
- Estrarre in avanti il pannello raccogli-gocce (8c) con il contenitore per fondi di caffè (8b). Estrarre il pannello (8a) e la griglia (8d). Svuotare la pannello e il contenitore per fondi di caffè.
- Togliere il cassetto per caffè macinato (4) e pulirlo.

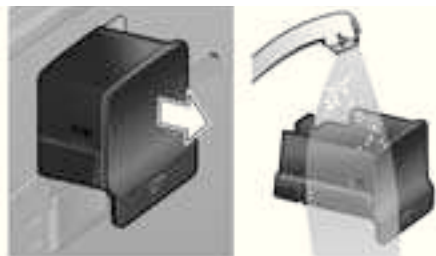

- Non lavare in lavastoviglie i seguenti componenti:** coperchio dello scomparto per riporre le istruzioni brevi (5c), pannello raccogli-gocce (8a), cassetto per caffè macinato (4), unità di infusione (5a).
- I seguenti componenti possono essere lavati in lavastoviglie: raccogli-gocce uscita caffè (8c), contenitore per fondi di caffè (8b), griglia di sgocciolamento uscita caffè (8d), aroma cover (2) e dosatore del caffè macinato (19).
- Pulire con un panno l'interno dell'apparecchio (supporto vaschette e cassetto del caffè macinato).

Importante: il raccogliocce uscita caffè (8c) e il contenitore per fondi di caffè (8b) si dovrebbero vuotare e pulire ogni giorno, per evitare la formazione di muffe.

Nota: se l'apparecchio è freddo quando viene acceso con l'interruttore di rete **O/I** (9) o se si spegne automaticamente dopo il prelievo del caffè, esso si lava automaticamente. Il sistema è quindi autopulente.

Importante: se l'apparecchio non è stato utilizzato per lungo tempo (ad esempio dopo una vacanza), è necessario eseguire una pulizia a fondo dello stesso, comprendendo anche il sistema del latte e l'unità di infusione.

Risciacquare il sistema del latte

Se dopo un prelievo di latte il sistema latte non è stato pulito, dopo un certo periodo di tempo sul display compare il messaggio **RISCIACQUARE SIST. LATTE!**.

Risciacquare il sistema del latte dopo ogni utilizzo! Per il risciacquo lasciare il selettore (6b) nella posizione dell'ultimo utilizzo.

Pre-risciacquo automatico del sistema del latte:

1. Con il pulsante selezionare (15) $\frac{1}{2}$.
2. Posizionare un recipiente vuoto, possibilmente alto, sotto l'uscita (6a).
3. Spostare l'uscita del caffè il più vicino possibile al recipiente.
4. Inserire l'estremità del tubetto latte (6c) nel recipiente.
5. Premere il tasto **start** (10).

L'apparecchio ora riempie automaticamente il recipiente con acqua e quindi la riaspira attraverso il tubetto latte (6c) per pulirlo. La procedura di risciacquo si conclude automaticamente dopo circa 1 minuto.

6. Svuotare il recipiente e pulire il tubetto latte (6c).

Inoltre pulire a fondo regolarmente anche il sistema del latte (in lavastoviglie oppure a mano).

Smontare il sistema del latte per sciacquarlo:

1. Estrarre l'insero schiuma (6) dall'apparecchio, tirando dritto in avanti.
2. Scomprre l'insero schiuma nelle sue singole parti da (6a) a (6d) (ved. **figura C** all'inizio delle istruzioni).
3. Pulire le singole parti con una miscela di acqua e detersivo e una spazzola morbida. Se necessario immergere nella miscela di acqua e detersivo calda.



4. Sciacquare ed asciugare tutte le parti.
5. Rimontare tutti i pezzi, inserendoli fino in fondo nelle loro posizioni.



⚠ Pericolo di scottature!

Utilizzare l'apparecchio solo se l'insero schiuma (6) è completamente assemblato e montato.

Pulire l'unità di infusione

Pulire regolarmente l'unità di infusione!
Per eseguire la pulizia preventiva automatica dell'unità di infusione:

1. Con il pulsante (15) selezionare ☺.
2. Posizionare un bicchiere vuoto sotto l'uscita (6a).
3. Premere il tasto **start** (10).
L'apparecchio esegue un risciacquo.

Oltre al programma di pulizia automatica, l'unità di infusione (5a) dovrebbe venir tolta regolarmente per poterla pulire (ved. **figura E** all'inizio delle istruzioni).

1. Spegner l'apparecchio con l'interruttore di rete **O/I** (9). Non è illuminato nessun tasto.
2. Aprire lo sportello (5b) dell'unità di infusione.
3. Spingere completamente verso sinistra il blocco rosso (5e) sull'unità di infusione.
4. Premere il pulsante (5d), afferrare l'unità di infusione per le apposite maniglie sagomate ed estrarla con cautela.
5. Lavare bene l'unità di infusione (5a) sotto l'acqua corrente.



Importante: eseguire il lavaggio senza utilizzare detersivi o altri prodotti per la pulizia e non lavare in lavastoviglie.

6. Pulire bene l'interno dell'apparecchio con un panno umido e togliere le eventuali tracce di caffè.
7. Lasciar asciugare l'unità di infusione (5a) e l'interno dell'apparecchio.
8. Inserire l'unità di infusione (5a) fino in fondo.

9. Spingere completamente verso destra il blocco rosso (5e) e chiudere lo sportello (5b).

Nota: dopo una pulizia approfondita, sarebbe opportuno lubrificare regolarmente tutte le guarnizioni dell'unità di infusione per garantire una cura ottimale. A tale scopo applicare in modo uniforme uno strato sottile dell'apposito grasso (n.ordine 311368).



Consigli per risparmiare energia

- La macchina automatica per espresso si spegne automaticamente dopo un'ora (impostazione predefinita). Il tempo preimpostato di un'ora può essere ridotto (ved. SHUT OFF nel capitolo "Impostazioni del menu" a pagina 67).
- Se la macchina per espresso non viene utilizzata, spegnere l'apparecchio. A tale scopo premere il tasto ☺ **off / i** (13). L'apparecchio esegue il lavaggio e si spegne.
- Se possibile non interrompere mai il prelievo di caffè o di latte. L'arresto anticipato del prelievo di latte o di caffè provoca un consumo maggiorato di energia e un eccessivo livello di acqua residua nel raccogliocce.

- Decalcificare regolarmente l'apparecchio, per evitare eccessivi depositi di calcare. La presenza di residui di calcare provoca un maggior consumo di energia.

Programmi di assistenza

Consiglio: vedere anche Istruzioni brevi nello scomparto per la conservazione (5c).

A seconda della frequenza di utilizzo, a determinati intervalli di tempo, il display visualizza i seguenti messaggi:

DECALCIF. NECESSARIA!

oppure

PULIZIA NECESSARIA!

oppure

CALC'N'CLEAN NECESSARIO!

In questo caso l'apparecchio deve essere immediatamente pulito o decalcificato utilizzando il corrispondente programma. A scelta le due procedure si possono riunire nella funzione Calc'n'Clean (ved. capitolo "Calc'n'Clean" a pagina 75). Se il programma di assistenza non viene utilizzato correttamente secondo le istruzioni, esiste il rischio di provocare dei danni all'apparecchio.

Attenzione

Per ogni programma di assistenza, utilizzare i decalcificanti e i detergenti seguendo le istruzioni. Osservare le istruzioni di sicurezza sulla confezione del detergente.

Non interrompere mai il programma di assistenza. Non ingerire i liquidi utilizzati!

Non utilizzare mai aceto, sostanze a base di aceto, acido citrico o sostanze a base di acido citrico! Non mettere mai le pastiglie di decalcificante o altri decalcificanti nel cassetto del caffè macinato (4)!

Presso i rivenditori autorizzati e il servizio clienti sono disponibili specifiche pastiglie decalcificanti e detergenti.

Codice ordinazione	Rivenditori	Servizio clienti
Pastiglie di pulizia	TCZ6001	310575
Pastiglie decalcificanti	TCZ6002	310967



Importante: se nel serbatoio per l'acqua (17) è inserito un filtro per l'acqua, è assolutamente necessario toglierlo prima di iniziare il programma di assistenza.

Decalcificare

Durata: circa 25 minuti.

Importante: se nel serbatoio acqua (17) è inserito un filtro, è obbligatorio toglierlo prima di iniziare la decalcificazione.

Se sul display compare il messaggio DECALCIF. NECESSARIA!, premere il tasto  **off / i** (13) per 3 secondi e successivamente premere il tasto **start** (10). La decalcificazione si avvia.

Per decalcificare ogni tanto l'apparecchio, premere il tasto  **off / i** (13) per almeno 3 secondi. Quindi premere per due volte rapidamente il tasto  **off / i** (13). Ruotare il pulsante superiore (15) fino a quando sul display compare AVVIO DECALCIF. Per avviare la decalcificazione, premere il tasto **start** (10).

Il display guida nelle fasi del programma.

VUOTARE VASCHETTA

INSERIRE VASCHETTA

- Svuotare il raccogliacqua (8) e reinserirlo.

Nota: se il filtro per l'acqua (20) è attivo, compare il corrispondente invito, togliere il filtro (20) e premere nuovamente il tasto **start** (10). Togliere ora il filtro, se non è già stato fatto. Premere il tasto **start** (10).

AGGIUNGERE DECALCIF.**PREMERE START**

- Riempire il serbatoio dell'acqua (17) con acqua tiepida fino al contrassegno **0,5l** e sciogliervi 2 pastiglie decalcificanti Bosch.
- Premere il tasto **start** (10).

INSERIRE RECIPIENTE**PREMERE START**

- Posizionare un recipiente da almeno 0,5 litri sotto l'uscita (6a).
- Premere il tasto **start** (10).

DECALCIF. IN CORSO

Il programma di decalcificazione dura circa 20 minuti.

PULIRE/RIEMP.SERB.**PREMERE START**

- Sciacquare il serbatoio dell'acqua (17) e riempirlo con acqua pulita fino al contrassegno **max**.
- Premere il tasto **start** (10).

DECALCIF. IN CORSO

Il programma di decalcificazione dura circa 3 minuti e poi esegue il risciacquo.

VUOTARE VASCHETTA**INSERIRE VASCHETTA**

- Svuotare il raccogliocce (8) e reinserirlo. Se viene utilizzato un filtro, è il momento di reinserirlo. L'apparecchio è decalcificato e nuovamente pronto per l'uso.

Pulire

Durata: circa 10 minuti.

Se sul display compare il messaggio **PULIZIA NECESSARIA!**, premere il tasto **off / i** (13) per 3 secondi e successivamente premere il tasto **start** (10). Il processo di pulizia si avvia.

Per pulire ogni tanto l'apparecchio, premere il tasto **off / i** (13) per almeno 3 secondi. Quindi premere per due volte rapidamente il tasto **off / i** (13). Ruotare il pulsante superiore (15) fino a quando sul display compare **AVVIO PULIZIA**. Per avviare il processo di pulizia, premere il tasto **start** (10). Il display guida nelle fasi del programma.

VUOTARE VASCHETTA**INSERIRE VASCHETTA**

- Svuotare il raccogliocce (8) e reinserirlo.

PULIZIA IN CORSO

L'apparecchio esegue un doppio ciclo di lavaggio.

APRIRE CASSETTO

- Aprire il cassetto del caffè macinato (4).

AGGIUNGERE DETERGENTE

- Inserire una pastiglia di pulizia Bosch e chiudere il cassetto (4).

PULIZIA IN CORSO

Il programma di pulizia dura circa 8 minuti.

VUOTARE VASCHETTA**INSERIRE VASCHETTA**

- Svuotare il raccogliocce (8) e reinserirlo. L'apparecchio è pulito e nuovamente pronto per l'uso.

Calc'n'Clean

Durata: circa 35 minuti.

La funzione Calc'n'Clean combina le due operazioni di decalcificazione e di pulizia. Se la scadenza delle due procedure è ravvicinata, la macchina automatica per caffè espresso propone questo programma di servizio.

Importante: se nel serbatoio per l'acqua (17) è inserito un filtro per l'acqua, è assolutamente necessario toglierlo prima di iniziare il programma di assistenza.

Se sul display compare il messaggio **CALC'N'CLEAN NECESSARIO!**, premere il tasto **off / i** (13) per 3 secondi e successivamente premere il tasto **start** (10). Il programma di servizio si avvia. Per eseguire ogni tanto il Calc'n'Clean, premere il tasto **off / i** (13) per almeno 3 secondi. Quindi premere per due volte rapidamente il tasto **off / i** (13). Ruotare il pulsante superiore (15) fino a quando sul display compare **AVVIO CALC'N'CLEAN**. Per avviare il Calc'n'Clean di pulizia, premete il tasto **start** (10). Il display guida nelle fasi del programma.

**VUOTARE VASCHETTA
INSERIRE VASCHETTA**

- Svuotare il raccogliocce (8) e reinserirlo.

CALC'N'CLEAN IN CORSO

L'apparecchio esegue un doppio ciclo di lavaggio.

APRIRE CASSETTO

- Aprire il cassetto del caffè macinato (4).

AGGIUNGERE DETERGENTE

- Inserire una pastiglia di pulizia Bosch e chiudere il cassetto (4).

Nota: se il filtro per l'acqua (20) è attivo, compare il corrispondente invito, togliere il filtro (20) e premere nuovamente il tasto **start** (10). Togliere ora il filtro, se non è già stato fatto. Premere il tasto **start** (10).

AGGIUNGERE DECALCIF.

PREMERE START

- Riempire il serbatoio dell'acqua (17) con acqua tiepida fino al contrassegno **0,5l** e sciogliervi 2 pastiglie decalcificanti Bosch.
- Premere il tasto **start** (10).

INSERIRE RECIPIENTE

PREMERE START

- Posizionare un recipiente da almeno 1 litro sotto l'uscita (6a).
- Premere il tasto **start** (10).

CALC'N'CLEAN IN CORSO

Il programma di decalcificazione dura circa 22 minuti.

PULIRE/RIEMP.SERB.

PREMERE START

- Sciacquare il serbatoio dell'acqua (17) e riempirlo con acqua pulita fino al contrassegno **max**.
- Premere il tasto **start** (10).

CALC'N'CLEAN IN CORSO

Il programma di decalcificazione dura circa 10 minuti e poi esegue il risciacquo.

VUOTARE VASCHETTA



INSERIRE VASCHETTA

- Svuotare il raccogliocce (8) e reinserirlo. Se viene utilizzato un filtro, è il momento di reinserirlo. L'apparecchio è pulito e nuovamente pronto per l'uso.

Protezione dal gelo

⚠ Per evitare danni provocati dall'azione del gelo durante il trasporto o il deposito, è necessario svuotare completamente l'apparecchio.

Informazione: l'apparecchio deve essere pronto per l'uso e il serbatoio dell'acqua (17) deve essere pieno.

1. Posizionare un grande recipiente sotto l'uscita (6a).
2. Premere il tasto  /  (12) e lasciare che il tasto vapore fuoriesca dall'apparecchio per circa 15 secondi.
3. Spegnerlo con l'interruttore di rete **O/I** (9).
4. Svuotare il serbatoio dell'acqua (17) ed il raccogliogocce (8).

Accessori

I seguenti accessori generalmente sono disponibili presso i rivenditori e presso il servizio clienti.

Codice ordinazione	Rivenditori	Servizio clienti
Pastiglie di pulizia	TCZ6001	310575
Pastiglie decalcificanti	TCZ6002	310967
Filtro acqua	TCZ7003	467873
Recipiente per il latte (isolato)	TCZ7009	674992
Grasso (in tubo)	–	311368

Smaltimento

Si prega di smaltire le confezioni nel rispetto dell'ambiente. Questo apparecchio è contrassegnato conformemente alla Direttiva europea 2002/96/CE Rifiuti di apparecchiature elettriche ed elettroniche (waste electrical and electronic equipment – WEEE). La direttiva stabilisce il quadro generale per un ritiro e recupero valido in tutta l'UE. Informarsi presso il rivenditore specializzato sulle attuali disposizioni per la rottamazione.

Garanzia

Per questo apparecchio sono valide le condizioni di garanzia pubblicate dal nostro rappresentante nel paese di vendita. Il rivenditore, presso il quale è stato acquistato l'apparecchio, è sempre ben disposto a fornire a richiesta informazioni a proposito. Per l'esercizio del diritto di garanzia è comunque necessario presentare il documento di acquisto.

Con riserva di modifica.



Soluzione di piccoli guasti

Guasto	Causa	Rimedio
Sul display compare il messaggio AGGIUNGERE CHICCHI! anche se il serbatoio chicchi (1) è pieno o se il macinacaffè non macina chicchi.	I chicchi non ricadono nel macinacaffè (chicchi troppo oleosi).	Battere leggermente il serbatoio chicchi (1). Eventualmente cambiare il tipo di caffè. Quando il serbatoio chicchi (1) è vuoto, pulirlo con un panno asciutto.
Prelievo acqua calda impossibile.	L'inserto schiuma (6) o l'alloggiamento dell'inserto schiuma è otturato.	Pulire l'inserto schiuma (6) o il suo alloggiamento, cfr. Cap. "Cura e pulizia quotidiana".
Troppo poco o troppa schiuma oppure L'inserto schiuma (6) non aspira il latte.	L'inserto schiuma (6) o l'alloggiamento dell'inserto schiuma è sporco.	Pulire l'inserto schiuma (6) o il suo alloggiamento, cfr. Cap. "Cura e pulizia quotidiana".
	L'apparecchio ha troppi depositi di calcare.	Decalcificare l'apparecchio.
	Latte non adatto.	Usare latte con una percentuale di grasso del 1,5%.
Il caffè scende solo a gocce oppure non è possibile più alcun prelievo di caffè.	L'inserto schiuma (6) non è montato correttamente.	Inumidire le parti dell'inserto schiuma e rimontarle.
	Grado di macinatura troppo fine. Caffè macinato troppo fine.	Aumentare il grado di macinatura. Usare caffè macinato più grosso.
Il caffè non ha nessuna crema.	L'apparecchio ha troppi depositi di calcare.	Decalcificare l'apparecchio.
	Tipo di caffè non adatto.	Utilizzare una qualità di caffè che contenga una percentuale elevata di chicchi robusta.
	I chicchi non sono freschi di tostatura.	Utilizzare chicchi freschi.
	Il grado di macinatura non è adeguato ai chicchi di caffè.	Impostare il grado di macinatura fine.
Se non è possibile risolvere un problema, chiamare l'assistenza!		

Soluzione di piccoli guasti

Guasto	Causa	Rimedio
Il caffè è troppo "acido".	Il grado di macinatura è troppo grosso oppure il caffè è macinato troppo grosso.	Impostare il grado di macinatura su un valore più fine oppure utilizzare un caffè macinato più fine.
	Tipo di caffè non adatto.	Utilizzare un caffè più tostato.
Il caffè è troppo "amaro".	Il grado di macinatura è troppo fine oppure il caffè è macinato troppo fine.	Impostare il grado di macinatura su un valore più grosso oppure utilizzare un caffè macinato più grosso.
	Tipo di caffè non adatto.	Cambiare il tipo di caffè.
Messaggio sul display GUASTO ASSISTENZA.	Si è verificato un errore nell'apparecchio.	Chiamare l'assistenza.
Il filtro dell'acqua (20) non resta incastrato nel serbatoio dell'acqua (17).	Il filtro dell'acqua (20) non è fissato correttamente.	Tenere diritto il filtro dell'acqua (20) e spingerlo saldamente nel collegamento del serbatoio.
I fondi di caffè non sono compatti e sono troppo bagnati.	Il grado di macinatura impostato è troppo fine o troppo grosso oppure è stato utilizzato troppo poco caffè macinato.	Impostare un grado di macinatura più grosso o più fine oppure utilizzare 2 dosatori rasi di caffè macinato.
Messaggi a display PULIRE UN. INFUSIONE.	Unità di infusione (5) sporca.	Pulire l'unità di infusione (5).
	Troppo caffè macinato nell'unità di infusione (5).	Pulire l'unità di infusione (5) (usare al massimo 2 dosatori rasi di caffè macinato).
	Il meccanismo dell'unità di infusione si muove con fatica.	Rimuovere l'unità di infusione e trattare con grasso apposito (n.ordine 311368), cfr. Cap. "Cura e pulizia quotidiana".
Se non è possibile risolvere un problema, chiamare l'assistenza!		

Soluzione di piccoli guasti





Guasto	Causa	Rimedio
Forti differenze nella qualità del caffè o della schiuma del latte.	L'apparecchio presenta incrostazioni di calcare.	Procedere alla decalcificazione dell'apparecchio, secondo le istruzioni, con due compresse di decalcificante.
Presenza di gocce d'acqua sul fondo interno dell'apparecchio dopo aver tolto il raccogliocce (8).	Il raccogliocce (8) è stato estratto troppo presto.	Estrarre il raccogliocce (8) solo alcuni secondi dopo l'ultimo prelievo.
Messaggi a display INSERIRE UN. INFUSIONE.	Manca l'unità di infusione (5) oppure non è stata riconosciuta.	Spegnere l'apparecchio con l'unità di infusione (5) inserita, attendere per tre secondi e riaccendere.
Le impostazioni predefinite sono state modificate e ora è necessario ripristinarle ("reset").	Sono state eseguite impostazioni personali, non richieste.	Spegnere l'apparecchio con l'interruttore di rete O/I (9). Tenere premuto il tasto  off / i (13) e il tasto  (12) e accendere l'apparecchio con l'interruttore di rete O/I (9). Quindi confermare con il tasto start (10). Le impostazioni predefinite sono attive.

Se non è possibile risolvere un problema, chiamare l'assistenza!

Dati tecnici

Collegamento elettrico (tensione/frequenza)	220-240 V / 50-60 Hz
Potenza del riscaldamento	1600 W
Pressione massima pompa, statica	15 bar
Capacità massima del serbatoio acqua (senza filtro)	1,7 l
Capacità massima del contenitore chicchi	300 g
Lunghezza del cavo	100 cm
Dimensioni (A x L x P)	385 x 280 x 479 mm
Peso, a vuoto	9,3 kg
Tipo di meccanismo di macinatura	Ceramica

İçindekiler

Teslimata dahildir.....	81
İşlevlere bir bakış.....	81
Kumanda elemanları	82
- Açma / Kapama şalteri O/I	82
-  tuşu	82
-  off / i tuşu.....	82
-  /  tuşu	82
- start tuşu.....	82
- „Kahve sertliği“ çevirmeli-düğmesi	82
- „İçecek seçimi“ çevirmeli-düğmesi	82
- İlık süt/süt köpüğü için çevirmeli seçici.....	83
Diyalog panel mesajları	83
AromaDouble Shot.....	83
Kullanmaya başlamadan önce	83
Su filtresi.....	84
Menü ayarları.....	85
- OTO KAPANMA	85
- FİLTRE	85
- CALC'N'CLEAN BAŞLAT	86
- ISI	86
- DİL	86
- SU SERTLİĞİ	86
- İÇECEK SAYACI	86
Öğütme derecesi ayarı	86
Kahve çekirdekleri ile kahve hazırlama	86
Kahvenin çekilmiş kahve tozu ile hazırlanması	87
Sıcak su hazırlama.....	88
Süt köpüğü ve sıcak süt hazırlama.....	88
Bakım ve günlük temizlik.....	88
- Süt sistemini temizleme	89
- Demleme ünitesinin temizlenmesi.....	90
Enerji tasarrufu için tavsiyeler.....	91
Servis programları	91
- Kireç çözme	92
- Temizlik	92
- Calc'n'Clean	93
Donmaya karşı koruma	94
Aksesuarlar.....	94
İmha edilmesi	94
Garanti.....	94
Basit sorunların giderilmesi	95
Teknik Veriler	97

Değerli Kahve Sever,

Bosch marka tam otomatik espresso makinesini satın aldığınız için sizi içten tebrik ederiz.

Bu kullanım kılavuzu, donanımlarında farklılık gösteren çeşitli modelleri tarif eder.

Kullanım kılavuzları bir çok model için yapılmaktadır. Sizin cihazınız ile detaylar arasında farklılıklar olabilir. Lütfen dikkat ederek okuyunuz.

Lütfen ekteki kısa kılavuzu da dikkate alın. Kısa kılavuz, bir sonraki kullanıma kadar özel saklama bölümünde (5c) muhafaza edilebilir.

Güvenlik uyarıları

Bu kullanım kılavuzunu dikkatlice okuyun, içindeki talimatlara uyun ve kullanım kılavuzunu muhafaza edin! Lütfen bu cihazı satarken yeni sahibine bu kılavuzu verin.

Bu tam otomatik espresso makinesi evlerde veya benzeri yerlerde ticari amaçlı olmayan uygulamalarda kullanım için öngörülmuş olup işlenen miktarlar evdeki normal kullanım miktarlarını aşmamalıdır. Örneğin mağazaların, büroların, çiftlik ve diğer ticari alanlardaki işletmelerin personel mutfaklarında kullanım ve pansiyon, küçük otel ve benzer konaklama tesislerinde kalan müşteriler tarafından kullanım evlerdeki kullanıma benzer uygulama olarak sayılır.

Elektrik çarpma tehlikesi!

Cihazı yalnızca tip etiketi üzerinde belirtilen değerlere uygun güç kaynağına bağlayın ve çalıştırın.

Cihazı, elektrik kablosunda ve cihazda herhangi bir hasar yoksa kullanın.

Cihazı yalnızca iç mekanlarda oda sıcaklığında kullanın.

Bu alet fiziksel yetersiz, algılamada zorluk çeken veya zihinsel özürli kişilerce (çocuklar da dahil) veya onların güvenliğinden sorumlu bir kişinin gözetimi

altında olmaksızın; veya aletin kullanımı ile ilgili talimatlar hakkında deneyimsiz ve bilgisiz kişilerce kullanıma uygun değildir. Çocukları cihazdan uzak tutun. Çocukları gözetim altında tutarak aletle oynamalarına izin vermeyin.

Arıza durumunda hemen elektrik fişini çekin.

Tehlikelerden kaçınılması için, örneğin hasarlı bir elektrik kablosunun değiştirilmesi gibi onarımlar yalnızca müşteri hizmetleri servisi tarafından yapılabilir.

Cihazı veya elektrik kablosunu asla suya batırmayın.

Elinizi öğütme düzeninin içine sokmayın. Cihazı yalnızca buzlanma riskinin olmadığı alanlarda kullanın.

⚠ Haşlanma tehlikesi!

Süt köpürtücü çıkışı (6a) aşırı ısınır.

Kullandıktan sonra soğumasını bekleyin ve sonra dokunun.

Bu cihazı ancak süt köpürtücüyü (6) tam olarak takıp çalışmaya hazır hale getirdikten sonra kullanın.

⚠ Boğulma riski!

Çocukların ambalaj malzemesiyle oynamasına izin vermeyin.





Teslimata dahildir

Bu kullanım kılavuzunun başındaki örnek resme bakın.

- a) Tam otomatik espresso makinesi TES506
- b) Hızlı başvuru kılavuzu
- c) Kullanma kılavuzu
- d) Süt köpürtücü
- e) Su sertliği test çubuğu
- f) Ölçek kaşığı
- g) Yağ (tüp)

İşlemlere bir bakış

Resim A, B, C, D ve E

- 1 Kahve çekirdeği haznesi
- 2 Aroma kapağı
- 3 Öğütme derecesi ayarı için düğme
- 4 Toz çekmecesini (Çekilmiş kahve / Temizlik tableti)
- 5 Demleme ünitesi (**Resim E**)
 - a) Demleme ünitesi
 - b) Kapak
 - c) Kısa kılavuz saklama bölmesi
 - d) Tuş
 - e) Kilitleme
- 6 Süt köpürtücü (**Resim C**)
 - a) Çıkış
 - b) Ilık süt/süt köpüğü için çevirmeli seçici
 - c) Süt borusu
 - d) Üst kısım
 - e) Hava ağızlığı
- 7 Yüksekliği ayarlanabilir kahve çıkış yeri
- 8 Damlama kabı (**Resim D**)
 - a) Damlama kapları paneli
 - b) Atık kahve bölmesi
 - c) Kahve çıkış yeri damlama kabı
 - d) Kahve çıkış yeri damlama sacı
- 9 Açma / Kapama şalteri **O / I**
- 10 **start** tuşu
- 11  tuşu
- 12  /  tuşu
- 13  **off** / **i** tuşu
- 14 „Kahve sertliği“ çevirmeli-düğmesi
- 15 „İçecek seçimi“ çevirmeli-düğmesi
- 16 Diyalog paneli
- 17 Çıkarılabilir su deposu
- 18 Su deposu kapağı
- 19 Ölçek kaşığı (Su filtresi yerleştirme kılavuzu)
- 20 Su filtresi
- 21 Ölçüm kaşığı saklama haznesi
- 22 Saklama hazneli güç kablosu

Kumanda elemanları

Açma / Kapama şalteri O/I

Elektrik şalteri **O/I** (9) cihazı açmak veya tamamen kapatmak (elektrik kaynağını kesmek) için kullanılır.

Önemli: Kapatmadan önce temizleme programını çalıştırın ya da kapatmak için **☺ off / i** tuşunu (13) kullanın.

☺ tuşu

Seçtiğiniz içecekten aynı anda iki bardak hazırlamak için ☺ düğmesine (11) basın. Bu düğme sütsüz içecekler için ve

AromaDouble Shot işlevi kullanılmadan etkinleştirilebilir.

☺ off / i tuşu

☺ **off / i** tuşuna (13) hafifçe basıldığında, makine durulur ve kapanır. ☺ **off / i** tuşuna (13) basıp, basılı tutmak kullanıcı ayarlarını gösterir ve tortu giderme ve temizleme fonksiyonunu başlatır.

☺ / !\ tuşu

Süt köpüğü veya ılık süt hazırlamak üzere buhar oluşturmak için ☺ / !\ tuşuna (12) basın. Bu düğme ayrıca sıcak su hazırlamak için de kullanılır.

start tuşu

Nolu **start** tuşuna (10) basılarak kahve alımı başlatılır veya bir servis programı gerçekleştirilir.

İçecek hazırlanırken nolu **start** tuşuna (10) tekrar basılarak kahve alımı işlem bitmeden durdurulabilir.

„Kahve sertliği“ çevirmeli-düğmesi



Bu çevirmeli-düğme (14) kahve sertliğini ayarlamak için kullanılır.

0 'den

ÇOK HAFİF
HAFİF
NORMAL
GÜÇLÜ

☺ 'ye

DOUBLESHOT GÜÇLÜ +
DOUBLESHOT GÜÇLÜ ++



Bu sertlik derecelerinde kahve 2 aşamada demlenir.
Bkz. „AromaDouble Shot“, sayfa 83.

„İçecek seçimi“ çevirmeli-düğmesi



Bu çevirmeli-düğme (15) gereken süt ve kupa başına düşecek miktarı seçmek için kullanılır. Ayrıca kullanıcı ayarlarını değiştirmek için de kullanılır.

☺ 'den

Sütsüz kahve çeşitleri:
KÜÇÜK ESPRESSO
ESPRESSO
KÜÇÜK CAFÉ CRÈME
CAFÉ CRÈME
BÜYÜK CAFÉ CRÈME

☺ 'ye

☺ 'den

Sütlü kahve çeşitleri:
KÜÇÜK CAPPUCCINO
BÜYÜK CAPPUCCINO
KÜÇÜK MACCHIATO
MACCHIATO
BÜYÜK MACCHIATO

☺ 'ye

☺

MAKİNEYİ DURULA

!!

SÜT SİSTEMİNİ TEMİZLE

Not: Eğer hazırlanamayacak bir içecek seçilirse, ekranda GEÇERSİZ KOMBİNASYON yazısı belirir. Kahvenin sertlik derecesini veya seçilen içeceği değiştirin.

Ilık süt/süt köpüğü için çevirmeli seçici

Süt köpüğü hazırlamak için - örneğin latte macchiato ya da capuccino için - ☞ sembolünü öne çevirin.

Sıcak süt hazırlamak için, ☞ sembolünü öne çevirin.

Sıcak su hazırlamak için döner seçiciyi ya-tay pozisyona getirin.



Diyalog panel mesajları

Ekrana (16) sadece o anki çalışma durumunu değil, size durum bilgisi veren veya hangi işlemi ne zaman yapacağınızı söyleyen çeşitli mesajlar da göster. Gerekli işlemi gerçekleştirdiğiniz anda mesaj kaybolur ve yeniden içecek seçimi menüsü görüntülenir.

AromaDouble Shot

Kahve ne kadar uzun süre demlenirse o kadar çok acı madde ve istenmeyen aroma açığa çıkar. Bu ise lezzeti olumsuz etkiler ve kahvenin hazmını güçleştirir. Bu yüzden TES506 ekstra sert kahveler için özel bir AromaDouble Shot fonksiyonuna sahiptir. Mevcut miktarın yarısı hazırlandığında, kalan kahve yeniden öğütülür ve pişirilir, böylelikle de sadece hoş, aromatik kokular yayılır.

AromaDouble Shot fonksiyonu aşağıdaki ayarlarla etkinleştirilir:

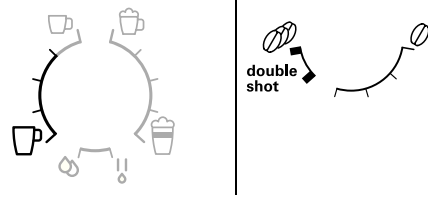

Kullanmaya başlamadan önce

Genel açıklamalar

Su haznesini yalnızca temiz, soğuk, kireçsiz suyla doldurun ve tercihen sadece tam otomatik kahve ve espresso makinelerine özel kahve çekirdeklerini kullanın. Glase edilmiş, karamelleştirilmiş veya başka şekerli katkı malzemeleri ile işlenmiş kahve çekirdeklerini kullanmayın, bunlar demleme ünitesini tıkayabilir.

Bu cihazda su sertliğini ayarlamak mümkündür. Su sertliğinin fabrika ayarı 4 sertliktir. Kullanılan suyun sertlik derecesini cihazla birlikte teslim edilen kontrol şeritleri ile tespit edin. Eğer kontrolde 4 haricindeki bir değer ortaya çıkarsa, cihazı açtıktan sonra ayarlarını buna göre değiştirin. Eğer kontrolde 4 haricindeki bir değer ortaya çıkarsa, cihazı açtıktan sonra ayarlarını buna göre değiştirin (bkz. SU SERTLİĞİ, sayfa 86).

Cihazın çalıştırılması

1. Tam otomatik espresso makinesini düz olan ve cihazın ağırlığını taşıyabilen suya dayanıklı bir yüzeye koyun. Makinenin havalandırma girişlerinin tıkanmasına asla izin vermeyin.
2. Fişi kablo bölmesinden (22) çıkarın ve prize takın. Kablonun uzunluğu, yukarıya doğru geri itilerek ve aşağıya doğru çekilerek uygun şekilde ayarlanabilir. Bunun için cihazı, arka tarafı örneğin masa kenarına gelecek şekilde yerleştirin ve kabloyu ya **aşağıya** doğru çekin ya da **yukarıya** doğru itin.
3. Süt köpürtücüyü takın. Makineyi ancak süt köpürtücüyü (6) tam olarak takıp

çalışmaya hazır hale getirdikten sonra çalıştırın.

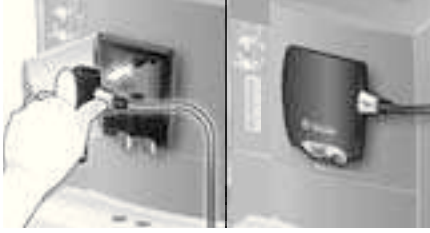

4. Su deposunu kapağını (18) yukarı kaldırın.
5. Su deposunu (17) çıkarın, su ile durulayın ve içine temiz, soğuk su doldurun. Maksimum su seviyesini gösteren **max** işaretine dikkat edin.
6. Su deposunu (17) düz bir şekilde oturtun ve aşağıya doğru bastırın.
7. Su deposu kapağını (18) tekrar kapatın.
8. Kahve çekirdeği haznesine (1) kahve çekirdekleri doldurun. (Öğütülmüş kahve kullanarak hazırlamak için, bkz „Kahvenin çekilmiş kahve tozu ile hazırlanması“, sayfa 87.)
9. Açma/Kapama şalterine **O/I** (9) basın. Ekran (16), ekran dili ayarlama menüsünü gösterir.
10. Üstteki çevirmeli-düğmeyi (15) kullanarak istediğiniz ekran dilini seçin. Aşağıdaki diller mevcuttur:

ENGLISH	NEDERLANDS
FRANÇAIS	ITALIANO
SVENSKA	ESPAÑOL
POLSKI	MAGYAR
TÜRKÇE	DANSK
NORSK	ŠUOMI
PORTUGUÊS	ČEŠTINA
ΕΛΛΗΝΙΚΑ	БЪЛГАРСКИ
РУССКИЙ	
11. Çıkışın (6a) altına bir kap yerleştirin.
12. **start** tuşuna (10) basın. Seçilen dil kaydedilmiştir.

Cihaz ısınır ve durular. Suyun bir kısmı kahve çıkışından dışarı taşacaktır. Ekranda içecek seçimi menüsü gösterildiğinde, cihaz kullanıma hazırdır.

Cihazı kapatma

Eğer cihaz bir saat boyunca kullanılmamışsa otomatik olarak durulama yapar ve kapanır (kapanma süresi programlanabilir, bkz. **OTO KAPANMA** sayfa 85).

İstisna: Sadece sıcak su ya da buhar hazırlandıysa cihaz durulanmadan kapanacaktır.

Bundan önce cihazı elle kapatmak için **Off / i** tuşuna (13) basın. Cihaz durulanıp kapanacaktır.

Not: Cihaz ilk defa kullanılıyorsa, bir servis programı çalıştırılmışsa veya cihaz uzun süre kullanılmamışsa ilk içeceğin aroması tam olmayacaktır. Bu nedenle ilk fincanın içilmemesi tavsiye olunur.

Tam otomatik espresso makinesi ilk kez çalıştırıldıktan sonra, her zaman yoğun bir kıvama sahip olan dayanıklı köpük (crema) ancak birkaç fincan kahve hazırlandıktan itibaren elde edilir.

Uzun süreli kullanımlardan sonra havalandırma deliklerinde damlacıklar oluşabilir. Bu normaldir.

Su filtresi

Bir su filtresi ile tortu birikimi engellenebilir. Yeni bir su filtresi kullanılmadan önce filtrenin durulanması şarttır. Bu ayarı yapmak için:

1. Su filtresini (20), ölçüm kaşığının (19) yardımıyla, su haznesinin içine doğru sıkıca bastırın.
2. Su deposuna (17) **max** işaretine kadar su doldurun.
3. **Off / i** (13) düğmesini en az üç saniye basılı tutun. Menü açılır.
4. Ekranda **FİLTRE YOK / ESKİ** görülene kadar **Off / i** (13) düğmesine tekrar tekrar basın.
5. Üstteki çevirmeli-düğmeyi (15) kullanarak **FİLTREYİ ETKİNLEŞTİR**'ni seçin.

6. **start** tuşuna (10) basın.
 7. Çıkışın (6a) altına 0,5 litre kapasiteli bir kap yerleştirin.
 8. **start** tuşuna (10) basın.
 9. Su filtreden geçerek filtreyi durular.
 10. Sonra kabı boşaltın.
- Cihaz tekrar çalışmaya hazırdır.

Bilgi: Filtrenin durulanması sayesinde aynı zamanda filtre değişimi göstergesinin ayarı da aktifleştirilmiştir.

FİLTREYİ DEĞİŞTİR görüntülediğinde veya en geç 2 ay sonra filtre etkisini yitirmiştir. Filtre hijyenik nedenlerden dolayı ve cihazın kireçlenmemesi için (cihaz hasar görebilir) değiştirilmelidir. Yedek filtreler piyasadan (TCZ7003) veya müşteri hizmetleri servisinden (467873) temin edilebilir. Eğer yeni bir filtre yerleştirilmezse FİLTRE ayarını YOK / ESKİ konumuna çevirin.

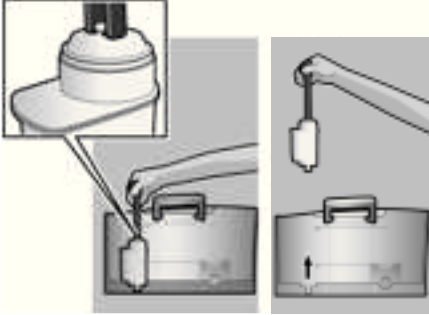

Not: Filtreyi taktığınız ayı işaretlemek için filtre göstergesini kullanabilirsiniz. Ayrıca filtreyi değiştirmenizin gerekeceği bir sonraki ayı (en az iki ay sonrası) da işaretleyebilirsiniz.

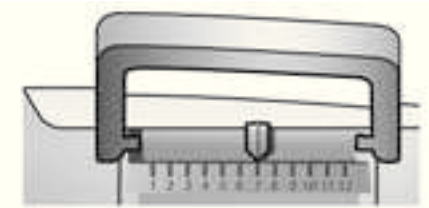

Bilgi: Cihaz eğer uzun süre kullanılmazsa (örneğin tatile gidildiğinde), yerleştirilen filtre cihaz kullanılmadan önce durulanmalıdır. Bunu yapmak için bir bardak sıcak su hazırlayın ve dökün.

Menü ayarları

Menü ayarlarını kullanarak cihazı kişisel ihtiyaçlarınıza uygun hale getirebilirsiniz.

1. **off / i** tuşunu (13) minimum 3 saniye basılı tutun.
2. İstediğiniz menü öğesi ekranda belirene kadar **off / i** tuşuna (13) art arda basın.
3. Üstteki çevirmeli-düğmeyi (15) kullanarak istediğiniz ayarı seçin.
4. **start** düğmesine (10) basarak onaylayın.

Menüden herhangi bir değişiklik yapmadan çıkmak için çevirmeli-düğmeyi ÇIK konumuna çevirin ve **start** düğmesine (10) basın.

Aşağıdaki ayarları yapabilirsiniz:

OTO KAPANMA: Burada, son içecek hazırlandıktan sonra cihazın otomatik olarak kapanması için ne kadar süre geçmesi gerekeceğini ayarlayabilirsiniz. 15 dakika ile 4 saat arasında bir süre ayarlanabilir. Varsayılan süre 1 saattir ama enerji tasarrufu için bu süre kısaltılabilir.

FİLTRE: Burada su filtresinin kullanılıp kullanılmayacağını belirleyebilirsiniz. Eğer bir su filtresi kullanılmıyorsa ayarlar FİLTRE YOK / ESKİ olarak belirleyin. Eğer bir su filtresi kullanılıyorsa ayarları FİLTREYİ ETKİNLEŞTİR olarak belirleyin.

Kullanılmadan önce yeni su filtrelerinin durulanması gerekmektedir (bkz. „Su filtresi“, sayfa 84).

CALC'N'CLEAN BAŞLAT: Servis programları (CALC'N'CLEAN / KİREÇ ÇÖZME / TEMİZLEME) buradan manuel olarak seçilebilir. **start** düğmesine (10) basın ve seçilen programı çalıştırın (bkz. „Servis programları“, sayfa 91).

İSİ: Demleme sıcaklığı (YÜKSEK / ORTA / DÜŞÜK) buradan ayarlanabilir.

DİL: Ekran dili buradan ayarlanabilir.

SU SERTLİĞİ: Bu cihazda su sertliğini ayarlamak mümkündür. Cihazın zamanında kireç temizleme uyarısı verilebilmesi için su sertliğinin doğru şekilde ayarlanması önemlidir. Fabrika ayarlarında su sertliği derecesinin seviyesi 4 sertliktir.

Su sertliği derecesi, cihazla birlikte teslim edilen kontrol şeridi ile belirlenebilir veya yerel su dağıtım şirketlerinden öğrenilebilir. Kontrol şeridini kısaca suyun içine tutun, hafifçe sallayın ve bir dakika sonra sonucu okuyun.

Su sertlik dereceleri ve ayar seviyeleri:

Seviye	Su sertliği derecesi	
	Alman (°dH)	Fransız (°fH)
1	1-7	1-13
2	8-14	14-25
3	15-21	26-38
4	22-30	39-54

İÇECEK SAYACI: Bu, cihazın ilk açılışından bu yana kaç içecek hazırlandığını gösterir.

Öğütme derecesi ayarı

Kahve öğütme derecesi ayarı için olan (3) nolu seçme elemanı ile, çekilmiş kahvenin istenilen incelikte olması ayarlanabilir.

Dikkat

Öğütme derecesinin ayarını sadece öğütme ünitesi çalışırken değiştirin! Aksi takdirde cihaz hasar görebilir. Elinizi öğütme düzeninin içine sokmayın.

- Öğütme düzeni çalışırken, (3) nolu seçme elemanını ince kahve tozundan (**a**: Saatin aksi yönünde çevirin) daha kalın kahve tozuna (**b**: Saat yönünde çevirin) getirin.

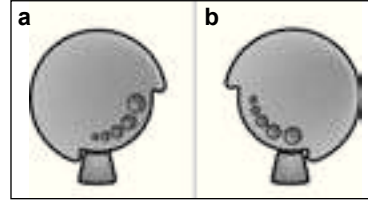

Bilgi: Yeni ayar ancak ikinci fincan kahveden itibaren kendini gösterir.

Tavsiye: Koyu kavrulmuş kahve çekirdeklerinde daha ince bir öğütme derecesi, az kavrulmuş kahve çekirdeklerinde daha kalın bir öğütme derecesi ayarlayın.

Kahve çekirdekleri ile kahve hazırlama

Bu tam otomatik espresso makinesi her demleme işleminde yeni kahve öğütür.

Cihaz kullanıma hazır olmalıdır. Sütlü bir kahve çeşidi hazırlamak için, öncelikle süt borusunu bir süt haznesine sokun ve çevirmeli seçiciyi (6b) „Süt köpüğü“  konumuna getirin.

Önemli: Kuru süt kalıntısını temizlemek zordur, bu yüzden süt köpürtücüsü (6) kullanımdan hemen sonra hafif ılık suyla **temizlenmeli** ve **SÜT SİSTEMİNİ TEMİZLE**

programını kullanarak durulayın (bkz. sayfa 89).

Tavsiye: Tercihen espresso veya tam otomatik kahve makinesi için hazırlanmış kahve karışımları kullanın. Optimum düzeyde kalite için serin bir yerde kapalı vaziyette saklayın veya derin dondurucu koyun. Kahve çekirdekleri derin dondurulmuş şekilde de öğütülebilir.

Önemli: Su deposuna (17) her gün temiz su doldurun. Cihazın çalışması için su deposunda (17) daima yeterli miktarda su bulunmalıdır.

Hazırlık

1. Isıtılmış fincanı (fincanları) kahve çıkışı- nın (7) altına koyun.
Tavsiye: Küçük bir espresso için, her zaman fincanı önceden ısıtın, ör. sıcak su kullanarak.
2. Üst çevirmeli-düğmeyi (15) çevirerek istediğiniz kahveyi ve kupa başına düşecek miktarı seçin. Seçtiğiniz kahve ve kupa başına düşen miktar ekranda gösterilir.
3. Alt çevirmeli-düğmeyi (14) kullanarak istediğiniz kahve sertliğini seçin. Seçilen kahve sertlik derecesi ekranda gösterilir. Aynı anda iki bardan birden hazırlamak için  düğmesine (11) basın (sadece sütsüz içeceklerde ve AromaDouble Shot işlevini kullanılmaksızın).
4. **start** tuşuna (10) basın.
Kahve pişirilir ve sonra fincanın (fincanların) içine akar.

Not: Bazı ayarlarda kahve iki aşamada hazırlanır (bkz. „AromaDouble Shot“, sayfa 83). İşlem bütünüyle tamamlanana kadar bekleyin.

Demleme işlemini kısa kesmek için **start** düğmesine (10) yeniden basın.

Kahvenin çekilmiş kahve tozu ile hazırlanması

Bu tam otomatik espresso makinesi, çekilmiş kahve tozu (su çözülen kahve değil) ile de çalıştırılabilir.

Cihaz kullanıma hazır olmalıdır. Sütlü bir kahve çeşidi hazırlamak için, öncelikle süt borusunu bir süt haznesine sokun ve çevirmeli seçiciyi (6b) „Süt köpüğü“  konumuna getirin.

Not: AromaDouble Shot fonksiyonu öğütülmüş kahve kullanarak kahve hazırlanırken kullanılamaz.

Önemli: Kuru süt kalıntısını temizlemek zordur, bu yüzden süt köpürtücüsü (6) kullanımdan hemen sonra hafif ılık suyla **temizlenmeli** ve **SÜT SİSTEMİNİ TEMİZLE** programını kullanarak durulayın (bkz. sayfa 89).

Önemli: Su deposuna (17) her gün temiz su doldurun. Cihazın çalışması için su deposunda (17) daima yeterli miktarda su bulunmalıdır.

Hazırlık

1. Toz çekmecesini (4) açınız.
2. Maksimum 2 ölçek kaşığı (silme doldurulmuş) kahve tozu doldurun
Dikkat: Bütün kahve çekirdekleri veya suda çözülen kahve doldurmayın.
3. Kahve tozu çekmecesini (4) kapatın.
4. Üst çevirmeli-düğmeyi (15) çevirerek istediğiniz içeceği seçin (sadece bir kupa mümkündür).
5. **start** tuşuna (10) basın.
Kahve pişirilir ve sonra fincanın içine akar.

Not: Yeni bir fincan kahve için işlemi tekrarlayın. Eğer 90 saniye içinde kahve alınmazsa demleme bölümü taşmayı önlemek için otomatik olarak boşaltılır. Cihaz durulama yapar.

Sıcak su hazırlama





⚠ Haşlanma tehlikesi!

Süt köpürtücü (6) aşırı ısınır. Süt köpürtücüyü (6) sadece plastik kısmından tutun.

Cihaz çalışmaya hazır olmak zorundadır.

1. Isıtılan fincanı veya bardağı süt köpürtücünün (6) altına koyun.
2. Çevirmeli-seçiciyi (6b) yatay konuma getirin.



3.  /  düğmesini (12) yakl. 3 saniye basılı tutun. Cihaz ısınır. Süt köpürtücü çıkışından (6) yaklaşık 40 saniye boyunca sıcak su akar.
4. Süreci kısa kesmek için  /  düğmesine (12) tekrar basın.



Süt köpüğü ve sıcak süt hazırlama

⚠ Haşlanma tehlikesi!





Süt köpürtücü (6) aşırı ısınır. Süt köpürtücüyü (6) sadece plastik kısmından tutun.

Tavsiye: Önce sütü köpürtüp kahveyi ondan sonra hazırlayabilir veya sütü ayrıca köpürtüp kahvenin üzerine dökebilirsiniz.

Cihaz çalışmaya hazır olmak zorundadır.



1. Çıkışın (6a) altına önceden ısıtılmış bir kupa yerleştirin.
2. Süt borusunu (6c) bir süt haznesinin içine sokun.
3. Çevirmeli-seçiciyi (6b) „İlık süt“  veya „Süt köpüğü“ 'e çevirin.



4.  /  düğmesine (12) basın.  /  düğmesi (12) yanıp söner ve cihaz yakl. 20 saniye boyunca ısınır.

⚠ Haşlanma tehlikesi!

Süt köpüğü veya ılık süt yüksek basınçla süt köpürtücünden (6) dışarı akar. Fıskıran süt damlaları cildinizi yakabilir. Çıkışa (6a) dokunmayın veya birinin yüzüne doğru tutmayın.

5.  /  düğmesine (12) basarak işlemi sonlandırın.

Tavsiye: Optimum düzeyde bir süt köpüğü elde etmek için tercihen en az % 1,5 yağ oranına sahip soğuk süt kullanılmalıdır.

Önemli: Kuru süt kalıntısını temizlemek zordur, bu yüzden süt köpürtücüsü (6) kullanımdan hemen sonra hafif ılık suyla **temizlenmeli** ve **SÜT SİSTEMİNİ TEMİZLE** programını kullanarak durulayın (bkz. sayfa 89).

Bakım ve günlük temizlik

⚠ Elektrik çarpma tehlikesi!

Temizliğe başlamadan önce elektrik fişini çekin. Cihazı asla suya batırmayın. Buharlı temizleyici kullanmayın.

- Gövdeyi yumuşak ve nemli bir bezle silin.
- Aşındırıcı bez veya temizlik ilacı kullanmayın.
- Kireç, kahve, süt ve kireç çözme solüsyonunun kalıntılarını anında temizleyin. Bu tür kalıntıların altında korozyon oluşumu meydana gelebilir.

- Damlama kabını (8c), kahve telve haznesiyle birlikte (8b) ileri ve dışarı doğru çekin. Paneli (8a) ve ızgarayı (8d) çıkartın. Damlama kabını ve kahve telve haznesini boşaltıp temizleyin.
- Çekmeceyi (4) çıkartın ve temizleyin.

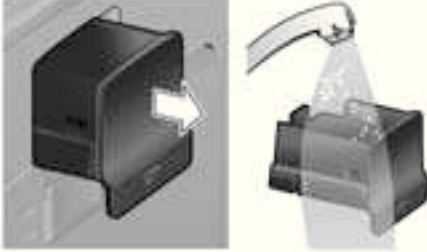

- **Aşağıdaki parçaları bulaşık makinesinde yıkamayın:** Saklama haznesi kapağı (5c), damlama kabı paneli (8a), çekmece (4), demleme ünitesi (5a).
- **Aşağıdaki parçaları bulaşık makinesinde yıkanabilir:** Kahve çıkışı için damlama kabı (8c), kahve telve haznesi (8b), kahve çıkışı ızgarası (8d), aroma kapağı (2) ve ölçüm kaşığı (19).
- Cihazın iç kısmını silin (kap tutucular ve çekmece).

Önemli: Kahve çıkışının (8c) damlama kabı ve kahve telve haznesi (8b) küflenme olasılığına karşı her gün boşaltılmalı ve temizlenmelidir.

Not: Eğer cihaz güç şalterinden **O/I** (9) açıldığında soğuk ise veya kahve hazırlandıktan sonra otomatik olarak kapanırsa otomatik olarak durulama yapar. Başka bir deyişle sistem kendi kendini temizler.

Önemli: Eğer cihaz uzun bir süre kullanılmamışsa (örneğin tatilden döndüğünüzde) cihazı, süt sistemi ve demleme ünitesi dahil, bütünüyle iyice temizleyiniz.

Süt sistemini temizleme

Süt kullanıldıktan sonra süt sistemi temizlenmediyse, belli bir zaman sonra ekranda **SÜT SİSTEMİNİ TEMİZLE!** mesajı görülecektir.

Süt sistemi her kullanımdan sonra temizlenmelidir! Temizlemek için çevirmeli-seçiciyi (6b) son kullanıldığı konumda bırakın.

Süt sistemini otomatik olarak önceden temizlemek için:

1. Çevirmeli-düğmeyi (15) kullanarak $\frac{1}{2}$ 'yi seçin.
 2. Çıkışın (6a) altına uzun ve boş bir kap yerleştirin.
 3. Çıkışı kaba olabildiğince yaklaştırın.
 4. Süt borusunun (6c) ucunu kabin içine yerleştirin.
 5. **start** tuşuna (10) basın.
- Makine, sistemi durulamak için otomatik olarak kaba su boşaltıp süt borusu ile bu suyu geri çekecektir. Durulama işlemi yaklaşık 1 dakika sonra otomatik olarak durur.
6. Kabı boşaltın ve süt borusunu (6c) temizleyin.

Ayrıca süt sistemi de düzenli olarak iyice temizlenmelidir (bulaşık makinesinde veya elle).

Süt sisteminin temizlik için parçalarına dağıtılması:

1. Süt köpürtücüyü (6) ileri doğru çekip cihazdan çıkartın.
2. Süt köpürtücünün (6a) ve (6d) parçalarını sökün (kullanma kılavuzunun başındaki **şekil C**'ye bakın).
3. Tek parçaları detarjanlı solüsyonla ve yumuşak bir fırça kullanarak temizleyin. Gerekirse, ılık bir deterjanlı solüsyonda bekletin.



4. Tüm parçaları durulayın ve kurutun.
5. Tüm parçaları birbirine takarak toplayın ve sonuna dayanıncaya kadar yerleştirin.

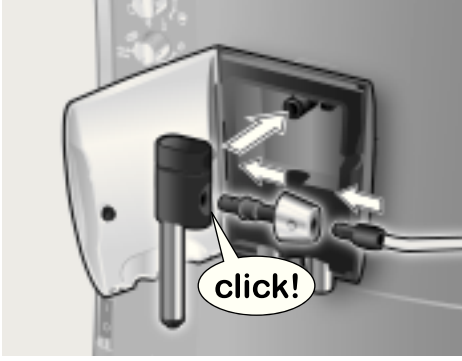

⚠ Haşlanma tehlikesi!

Bu cihazı ancak süt köpürtücüyü (6) tam olarak takıp çalışmaya hazır hale getirdikten sonra kullanın.

Demleme ünitesinin temizlenmesi

Demleme ünitesini düzenli olarak temizleyin.

Demleme ünitesini otomatik olarak önceden temizlemek için:

1. Çevirmeli-düğmeyi (15) kullanarak \odot 'yi seçin.
2. Çıkışın (6a) altına boş bir bardak koyun.
3. **start** tuşuna (10) basın.

Cihaz durulama yapar.

Otomatik temizleme programına ilaveten demleme ünitesi (5a) düzenli olarak çıkarılması ve temizlenmelidir (bkz. çalıştırma talimatlarının başındaki şekil E).

1. Açma/Kapama şalteri **O/I** (9) ile cihazı kapatın. Hiç bir tuş yanmaz.
2. Demleme ünitesinin kapısını (5b) açın.
3. Demleme ünitesinde kırmızı kilitlemeyi (5e) tam olarak sola itin.
4. Kırmızı tuşa (5d) basın ve demleme ünitesini tutma yerlerinden tutun ve dikkatlice dışarı çıkarın.

5. Demleme ünitesini (5a) açık musluk altında ıvice durulayınız.



Önemli: Deterjan ya da diğer bir temizlik ürünüyle temizlemeyin ve bulaşık makinesinde yıkamayın.

6. Cihazın iç kısmını nemli bir bezle iyice siliniz ve kahve kalıntısı varsa temizleyiniz.
7. Demleme ünitesini (5a) ve cihazın iç kısmını kurumaya bırakın.
8. Demleme ünitesinin (5a) dayanağa kadar yerleştirin.
9. Kırmızı kilitlemeyi (5e) tam olarak sağa itin ve kapıyı (5b) kapatın.

Not: Tamamen temizlendikten sonra, demleme ünitesinin contaları bakım amacıyla düzenli olarak yağlanmalıdır. Tüm contaların çevresine bu amaç için kullanılan özel yağdan ince bir tabaka uygulayın (Sipariş No. 311368).



Enerji tasarrufu için tavsiyeler

- Tam otomatik espresso makinesi bir saat sonra (fabrika ayarı) otomatik olarak kapanır. Bu bir saatlik varsayılan süre, sayfa 85'de „Menü ayarları“ başlığı altında açıklandığı şekilde kısaltılabilir (bkz. OTO KAPANMA).
- Kullanılmıyorken tam otomatik espresso makinesini kapatın. Bunu yapmak için **off / i** (13) tuşuna basın. Makine durulanacak ve kapanacaktır.
- Kahve veya süt köpüğü alımını mümkün olduğunca yarıda kesmeyin. Kahve veya süt köpüğü alımının yarıda kesilmesi daha yüksek enerji tüketimine ve damlama kabında fazla suyun birikmesine yol açar.
- Kireç tortularının oluşmasını önlemek için cihazdaki kireci düzenli olarak çözün. Kireç kalıntıları daha yüksek enerji tüketimine sebep olur.

Servis programları

Tavsiye: Saklama bölmesindeki (5c) kısa kılavuza da bakınız .

Kullanıma bağlı olarak ekranda belirli aralıklarla aşağıdaki mesajlar belirir.

KİREÇ ÇÖZME GEREKİYOR!

veya

TEMİZLEME GEREKİYOR!

veya

CALC'N'CLEAN GEREKİYOR!

Bu durumda cihaz derhal ilgili program çalıştırılarak temizlenmeli veya kireci çözülme-lidir. Her iki işlem seçmeli olarak Calc'n'Clean fonksiyonunda toplanabilir (bkz. „Calc'n'Clean“, sayfa 93). Eğer talimat verildikten sonra servis programı çalıştırılmazsa, cihaz hasar görebilir.

Dikkat

Her servis programı uygulandığında kireç çözücülerini ve temizleme maddelerini kullanım kılavuzuna göre kullanın. Lütfen temizlik maddesinin ambalajı üzerindeki güvenlik talimatlarına uyunuz.

Servis programını asla yarıda kesmeyin! Sıvıları içmeyin! Asla sirke veya sirke esaslı malzeme, sitrik asit veya sitrik asit esaslı malzemeler kullanmayın!

Toz çekmecesi (4) içine asla kireç çözücü tablet veya başka kireç çözücü koymayın!

Özel geliştirilmiş ve uygun olarak hazırlanmış kireç çözücüler ve temizlik tabletleri müşteri hizmetleri servisinden temin edilebilir.

Sipariş numarası	Ürün kodu	Müşteri Hizmetleri Servisi
Temizlik tabletleri	TCZ6001	310575
Kireç çözme tabletleri	TCZ6002	310967

Önemli: Eğer su deposunun (17) içine bir su filtresi yerleştirilmişse, servis programı başlatılmadan önce bu filtre mutlaka çıkarılmalıdır.

Kireç çözme

Süre: yakl. 25 dakika.

Önemli: Eğer su haznesinde (17) filtre varsa, bunun kireç çözme programı çalıştırılmadan önce çıkartılması gerekir.

Eğer ekranda KİREÇ ÇÖZME GEREKİYOR! mesajı belirirse, 3 saniye boyunca **off / i** düğmesine (13) basın ve ardından **start** düğmesine (10) basın. Kireç çözme programı başlayacaktır.

Cihazı bu uyarıdan önce kireçten arındırmak için, **off / i** düğmesine (13) en az 3 saniye boyunca basın. Ardından **off / i** düğmesine (13) iki kez kısa basın. Ekranda KİREÇ ÇÖZME BAŞLAT belirene kadar üst çevirmeli-düğmeyi (15) çevirin. Kireç çözme işlemini başlatmak için **start** düğmesine (10) basın.

Diyalog paneli program içinde yönlendirir.

DAMLAMA HAZ. BOŞALT
DAMLAMA KABINI TAKIN

- Damlama kabını (8) boşaltın ve tekrar yerleştirin.

Not: Eğer su filtresi etkinleştirilmemişse, ekran sizi filtreyi çıkartmanız ve arkasından **start** düğmesine (10) yeniden basmanız için uyarır. Eğer daha önce çıkartmadıysanız şimdi filtreyi çıkartın. **start** tuşuna (10) basın.

KİREÇ ÇÖZME SIVISI DOLDUR
START'A BAS

- Su deposunun (17) içine **0,5l** litre işaretine kadar ılık su doldurun ve içinde 2 adet Bosch kireç çözücü tablet eritin.
- **start** tuşuna (10) basın.

KABI YERLEŞTİR
START'A BAS

- Çıkışın (6a) altına en az 0,5 litre kapasiteli bir kap yerleştirin.
- **start** tuşuna (10) basın.

KİREÇ ÇÖZME SÜRÜYOR

Kireç çözme programı yakl. 20 dakika çalışır.

SU TANKINI TEMİZL./DOLD.
START'A BAS

- Su deposunu (17) doldurun ve **max** işaretine kadar temiz su doldurun.
- **start** tuşuna (10) basın.

KİREÇ ÇÖZME SÜRÜYOR

Kireç çözme programı yaklaşık 3 dakika çalışır ve cihazı durdurur.

DAMLAMA HAZ. BOŞALT
DAMLAMA KABINI TAKIN

- Damlama kabını (8) boşaltın ve tekrar yerleştirin.

Kullanılıyorsa filtreyi değiştirin. Cihaz tekrar çalışmaya hazırdır.

Temizlik

Süre: yakl. 10 dakika.

Eğer ekranda TEMİZLEME GEREKİYOR! mesajı belirirse, 3 saniye boyunca **off / i** düğmesine (13) basın ve ardından **start** düğmesine (10) basın.

Temizleme programı başlayacaktır.

Cihazı bu uyarıdan önce temizlemek için, **off / i** düğmesine (13) en az 3 saniye boyunca basın. Ardından **off / i** düğmesine (13) iki kez kısa basın. Ekranda TEMİZLEME BAŞLAT belirene kadar üst çevirmeli-düğmeyi (15) çevirin. Temizlik işlemini başlatmak için **start** düğmesine (10) basın.

Diyalog paneli program içinde yönlendirir.

DAMLAMA HAZ. BOŞALT
DAMLAMA KABINI TAKIN

- Damlama kabını (8) boşaltın ve tekrar yerleştirin.

TEMİZLEME SÜRÜYOR

Cihaz iki kez durulama yapar.

ÇEKMECEYİ AÇIN

- Toz çekmecesini açınız (4).

TEMİZLEYİCİYİ DOLDURUN

- Çekmeceye (4) bir adet Bosch temizlik tableti koyun ve kapatın.

TEMİZLEME SÜRÜYOR

Temizlik programı yakl. 8 dakika çalışır.

DAMLAMA HAZ. BOŞALT**DAMLAMA KABINI TAKIN**

- Damlama kabını (8) boşaltın ve tekrar yerleştirin.

Temizlik işlemini tamamlayan cihaz yeniden kullanıma hazırdır.

Calc'n'Clean

Süre: yakl. 35 dakika.

Calc'n'Clean fonksiyonu, kireç çözme ve temizleme fonksiyonlarını kombine eder. Her iki programın çalıştırma zamanı birbirine yakınsa, tam otomatik espresso makinesi bu servis programını önerir.

Önemli: Eğer su deposunun (17) içine bir su filtresi yerleştirilmişse, servis programı başlatılmadan önce bu filtre mutlaka çıkarılmalıdır.

Eğer ekranda **CALC'N'CLEAN GEREKİYOR!** mesajı belirirse, 3 saniye boyunca **off / i** düğmesine (13) basın ve ardından **start** düğmesine (10) basın.

Servis programı başlayacaktır.

Calc'n'Clean programını uyarıdan önce çalıştırmak için, **off / i** düğmesine (13) en az 3 saniye boyunca basın. Ardından **off / i** düğmesine (13) iki kez kısa basın.

Ekranda **CALC'N'CLEAN BAŞLAT** belirene kadar üst çevirmeli-düğmeyi (15) çevirin.

Calc'n'Clean işlemini başlatmak için **start** düğmesine (10) basın.

Diyalog paneli program içinde yönlendirir.

DAMLAMA HAZ. BOŞALT**DAMLAMA KABINI TAKIN**

- Damlama kabını (8) boşaltın ve tekrar yerleştirin.

CALC'N'CLEAN SÜRÜYOR

Cihaz iki kez durulama yapar.

ÇEKMECEYİ AÇIN

- Toz çekmecesini açınız (4).

TEMİZLEYİCİYİ DOLDURUN

- Çekmeceye (4) bir adet Bosch temizlik tableti koyun ve kapatın.

Not: Eğer su filtresi (20) etkinleştirilmemişse, ekran sizi filtreyi çıkartmanız ve arkasından **start** düğmesine (10) yeniden basmanız için uyarır. Eğer daha önce çıkartmadıysanız şimdi filtreyi çıkartın. **start** tuşuna (10) basın.

KİREÇ ÇÖZME SIVISI DOLDUR**START'A BAS**

- Su deposunun (17) içine **0,5l** litre işaretine kadar ılık su doldurun ve içinde 2 adet Bosch kireç çözücü tablet eritin.
- **start** tuşuna (10) basın.

KABI YERLEŞTİR**START'A BAS**

- Çıkışın (6a) altına en az 1 litrelik kapasiteli bir kap yerleştirin.
- **start** tuşuna (10) basın.

CALC'N'CLEAN SÜRÜYOR

Kireç çözme programı yakl. 22 dakika çalışır.

SU TANKINI TEMİZL./DOLD.**START'A BAS**

- Su deposunu (17) doldurun ve **max** işaretine kadar temiz su doldurun.
- **start** tuşuna (10) basın.

CALC'N'CLEAN SÜRÜYOR

Kireç çözme programı yaklaşık 10 dakika çalışır ve cihazı durular.

DAMLAMA HAZ. BOŞALT DAMLAMA KABINI TAKIN



- Damlama kabını (8) boşaltın ve tekrar yerleştirin.

Kullanılıyorsa filtreyi değiştirin. Temizlik işlemini tamamlayan cihaz yeniden kullanıma hazırdır.

Donmaya karşı koruma

- △ **Nakliyat ve depolama sırasında donma etkisi sonucu oluşacak hasarlardan kaçınmak için, cihaz önceden tamamıyla boşaltılmalıdır.**

Bilgi: Cihaz çalışmaya hazır olmalıdır, su deposu (17) doldurulmuş olmalıdır.

1. Çıkışın (6a) altına büyük bir kap yerleştirin.
2.  /  düğmesine (12) basın ve cihazın buhar yapması için yaklaşık 15 saniye bekleyin.
3. Açma/Kapama şalteri **O/I** (9) ile cihazı kapatın.
4. Su deposunu (17) ve damlama kabını (8) boşaltın.

Aksesuarlar

Aşağıdaki aksesuarlar müşteri hizmetleri servisinden temin edilebilir.

Sipariş numarası	Ürün kodu	Müşteri Hizmetleri Servisi
Temizlik tabletleri	TCZ6001	310575
Kireç çözme tabletleri	TCZ6002	310967
Su filtresi	TCZ7003	467873
Süt haznesi (yalıtlımlı)	TCZ7009	674992
Yağ (tüp)	–	311368

İmha edilmesi

Ambalajı çevre dostu bir şekilde elden çıkarın. Bu cihaz Avrupa yönetmeliklerine göre elektrikli ve elektronik eski cihazlar (waste electrical and electronic equipment-WEEE) kapsamında olup 2002/96/EG onaylıdır. Bu konudaki yönetmelik eski cihazların AB-normlarına göre imha edilmeleri konusunda çerçeveyi belirler. Her ülkenin imha etme yöntemi farklıdır. Lütfen cihazı aldığınız mağazadan güncel imha etme yolları hakkında bilgi alınız. Değişiklik hakları mahfuzdur.

Garanti

Bu cihaz için, yurt dışındaki temsilciliklerimizin vermiş olduğu garanti şartları geçerlidir. Bu hususta daha detaylı bilgi almak için, cihazı satın aldığınız satıcıya baş vurunuz. Garanti süresi içerisinde bu garantiden yararlanabilmek için, cihazı satın aldığınızı gösteren fişi veya faturayı göstermeniz şarttır.

Makinenizi daha verimli kullanabilmeniz için:

- Bu cihazlar ev tipi kullanıma uygundur, endüstriyel (sanayi tipi) kullanıma uygun değildir.
- Cihazı sadece tip levhasındaki bilgilere uygun bir şekilde elektrik prizine bağlayıp çalıştırınız.
- Cihazınızı kullanmayacaksanız, stand by düğmesinde bırakmayınız.

Basit sorunların giderilmesi



Sorun	Sebeap	Giderilmesi
Kahve çekirdeđi haznesi (1) dolu olduđu halde diyalog panelinde TANE KAHVE DOLDUR! görüntüleniyor veya öğütme düzeninde kahve çekirdeđi öğütülmüyor.	Kahve çekirdekleri öğütme düzeninin içine düşmüyor (kahve çekirdekleri fazla yağlıdır).	Kahve çekirdeđi haznesine (1) hafifçe vurun. Gerekirse kahve cinsini deđiştirin. Boşaltılmış kahve çekirdeđi haznesini (1) kuru bir bezle silin.
Sıcak su alınmıyor.	Süt köpürtücü (6) veya süt köpürtücünün takıldığı yuva kirlenmiştir.	Süt köpürtücüyü (6) veya yuvasını temizleyin, bkz. „Bakım ve günlük temizlik“.
Köpük çok az veya süt köpüğü yok veya süt köpürtücü (6) süt çekmiyor.	Süt köpürtücü (6) veya süt köpürtücünün takıldığı yuva kirlenmiştir.	Süt köpürtücüyü (6) veya yuvasını temizleyin, bkz. „Bakım ve günlük temizlik“.
	Süt uygun deđildir.	%1,5 yağ oranına sahip süt kullanın.
	Süt köpürtücü (6) dođru şekilde toplanmamıştır.	Süt köpürtücü parçalarını ıslatınız ve sıkıca birbirine bastırınız.
Kahve sadece damla akıyor veya hiç gelmiyor.	Öğütme derecesi çok ince- dir Kahve tozu çok incedir.	Öğütme derecesini daha kalın ayarlayın. Daha kalın kahve tozu kullanın.
	Cihaz aşırı derecede ki- reçlenmiştir.	Cihazın kirecini çözün.
Kahve köpüksüz.	Kahve cinsi uygun deđildir.	Robusta tohumlarının daha yüksek oranda olduđu bir kahve türü kullanınız.
	Kahve çekirdekleri ilk kav- ruldukları tazelikte deđildir.	Taze kavrulmuş kahve çekir- dekleri kullanın.
	Öğütme derecesi kahve çekirdekleri ile uyumlu deđildir.	Öğütme derecesini daha ince ayarlayın.
Kahve fazla „ekşi“.	Öğütme derecesi çok ka- lındır veya kahve tozu çok kalındır.	Öğütme derecesini daha ince ayarlayın. Daha ince kahve tozu kullanın.
	Kahve cinsi uygun deđildir.	Daha koyu kavrulmuş kahve kullanın.

Arızalar bu bilgiler sayesinde giderilemezse, danışman hattı mutlaka aranmalıdır!

Basit sorunların giderilmesi

Sorun	Sebeup	Giderilmesi
Kahve fazla „acı“.	Öğütme derecesi çok incedir Kahve tozu çok incedir.	Öğütme derecesini daha kalın ayarlayın. Daha kalın kahve tozu kullanın.
	Kahve cinsi uygun değildir.	Kahve cinsini değiştirin.
Diyalog panelinde HATA SERVİSİ ARA mesajı.	Cihazda bir arıza vardır.	Lütfen danışma hattını arayınız.
Su filtresi (20) su deposu (17) içinde durmuyor.	Su filtresi (20) düzgün takılmamıştır.	Su filtresini (20) depo bağlantısına dik şekilde sıkıca bastırınız.
Kahve telvesi sıkı değil ve fazla ıslak.	Cihaz çok ince veya çok iri taneli öğütmeye ayarlanmıştır, veya yeterli miktarda öğütülmüş kahve kullanılmamıştır.	Öğütme derecesini daha kalın veya daha ince ayarlayın veya 2 ölçek kaşığı kahve tozu kullanın.
Diyalog panelinde DEM. ÜNİTES. TEMİZLE mesajı.	Demleme ünitesi (5) kirlenmiştir.	Demleme ünitesini (5) temizleyin.
	Demleme ünitesinde (5) çok fazla kahve tozu vardır.	Demleme ünitesini (5) temizleyin (maksimum 2 ölçek kaşığı kahve tozu doldurun).
	Demleme ünitesinin mekanizması serttir.	Demleme ünitesini kaldırın ve bu amaç için kullanılan özel bir yağla işlem yapın (Sipariş No. 311368), bkz. „Bakım ve günlük temizlik“.
Kahvenin veya süt köpüğünün kalitesinde çok fazla farklılık.	Cihaz kireçlenmiştir.	Cihazdaki kireçlenmeyi, verilen talimatlara göre iki adet kireç çözme tableti ile çözün.
Damlama kabı (8) alındığında cihaz tabanının iç kısmında su birikmesi.	Damlama kabı (8) erken alınmıştır.	Son içecek hazırlandıktan sonra damlama kabını (8) almadan önce bir kaç saniye beklenmelidir.
Arızalar bu bilgiler sayesinde giderilemezse, danışman hattı mutlaka aranmalıdır!		

Basit sorunların giderilmesi

Sorun	SebeP	Giderilmesi
Diyalog panelinde DEMLEME ÜNİTESİNİ TAK mesajı.	Hazırlama birimi (5) eksik ya da tanımlanmadı.	Hazırlama birimi (5) yerindeyken cihazı kapatın, üç saniye bekleyin ve cihazı açın.
Fabrika çıkış ayarları değiştirilmiş olup, tekrar aktive edilmesi gerekmektedir („Reset“).	Kendi, istenmeyen ayarları ele alınmıştır.	Cihazı şebekeye bağlı şalterden kapatınız O/I (9).  off / i (13) tuşunu ve  (12) tuşunu basılı tutunuz ve cihazı şalterden O/I (9) açınız. Bundan sonra start tuşuna (10) basınız. Fabrika ayarları aktive edilmiştir.
Arızalar bu bilgiler sayesinde giderilemezse, danışman hattı mutlaka aranmalıdır!		

Teknik Veriler

Elektrik Bağlantısı (Gerilim/Frekans)	220-240 V / 50-60 Hz
Isıtıcının Gücü	1600 W
Azami Pompa Basıncı, statik olarak	15 bar
Su Haznesinin Hacimsel Kapasitesi (Filtresiz)	1,7 l
Çekirdek Haznesinin Kapasitesi	300 g
Elektrik Kablosunun Uzunluğu	100 cm
Ölçüleri (En x yükseklik x derinlik)	385 x 280 x 479 mm
Ağırlığı (boş iken)	9,3 kg
Öğütme Mekanizmasının Türü	Seramik



**Bosch çağrı
yönetim merkezi**

444 6 333
Haftanın 7 günü hizmetinizde



BOSCH

(Sabit telefonlardan veya cep telefonlarından alan kodu çevirmeden)

Sabit telefonlardan yapılan aramalarda şehir içi arama tarifi üzerinden, cep telefonu ile yapılan aramalarda ise GSM-GSM tarifi üzerinden ücretlendirme yapılmaktadır.

Yazılı başvurular için adresimiz

BSH Ev Aletleri Sanayi ve Ticaret AŞ
Çakmak Mah. Balkan Cad. No.: 51 Ümraniye 34770 - İstanbul

Bosch'u tercih ettiğiniz için teşekkür eder, ürününüzü iyi günlerde kullanmanızı dileriz.



KÜÇÜK EV ALETLERİ

GARANTİ BELGESİ

- Cihazınız; kullanma kılavuzunda gösterildiği şekilde kullanılması ve yetkili kıldığımız teknik servis elemanları dışındaki şahıslar tarafından bakım, onarım veya başka bir nedenle müdahale edilmemiş olması şartıyla bütün parçaları dahil olmak üzere tamamen malzeme, işçilik ve üretim hatalarına karşı **2 (İKİ) YIL SÜRE İLE GARANTİ EDİLMİŞTİR.**
- Arzaların giderilmesi konusunda uygulanacak teknik yöntemlerin tespiti ile değiştirilecek parçaların saptanması tamamen firmamıza aittir.
- Malın tesliminden sonraki yıkama, boşaltma ve sevkiyat anında meydana gelecek arızalar garanti kapsamı dışındadır.
- Belge üzerine tahrifat yapıldığı, cihazın üzerindeki orijinal seri numarası kaldırıldığı veya tahrifat yapıldığı takdirde garanti geçersizdir.

GARANTİ ŞARTLARI

- Garanti süresi malın teslim tarihinden itibaren başlar ve 2 yıldır.
- Malın bütün parçaları dahil olmak üzere tamamı firmamızın garantisine kapsamındadır.
- Malın garanti süresi içerisinde arızalanması durumunda, tamirde geçen süre garanti süresine eklenir. Malın tamir süresi en fazla 30 iş günüdür. Bu süre, mala ilişkin arızanın servis istasyonuna, servis istasyonunun olmaması durumunda, malın satıcısı, bayii, acentası, temsilciliği, ithalatçısı veya imalatçısından birisine bildirim tarihinden itibaren başlar. Sanayi malının arızasının 15 iş günü içerisinde giderilmemesi halinde imalatçı veya ithalatçı malın tamiri tamamlandıncaya kadar benzer özelliklere sahip başka bir sanayiye malını tüketicinin kullanımına tahsis etmek zorundadır.
- Malın garanti süresi içerisinde, gerek malzeme ve işçilik gerekse montaj hatalarından dolayı arızalanması halinde, işçilik masrafı, değiştirilen parça bedeli ya da başka herhangi bir ad altında hiçbir ücret talep etmeksizin tamiri yapılacaktır.
- Tüketicinin onarım hakkını kullanmasına rağmen malın;
 - Tüketicie teslim edildiği tarihten itibaren, belirlenen garanti süresi içinde kalmak kaydıyla, 1 yıl içerisinde; aynı arızanın ikiden fazla tekrarlanması veya farklı arızaların dörtten fazla meydana gelmesi veya belirlenen garanti süresi içerisinde farklı arızaların toplamının altıdan fazla olması unsurlarının yanı sıra, bu arızaların maldan yararlanamamayı sürekli kılması,
 - Tamiri için gereken azami sürenin aşılması,
 - Firmanın servis istasyonunun, servis istasyonunun mevcut olmaması halinde sırasıyla satıcısı, bayii, acentesi, temsilciliği, ithalatçısı veya imalatçı-üreticisinden birisinin düzenleyeceği raporla arızanın tamiri mümkün bulunmadığının belirlenmesi, durumlarında, tüketici malın ücretsiz değiştirilmesini, bedel iadesi veya ayıp oranında bedel indirimi talep edebilir.
- Malın kullanma kılavuzunda yer alan hususlara aykırı kullanılmasından kaynaklanan arızalar garanti kapsamı dışındadır.
- Garanti belgesi ile ilgili olarak çıkabilecek sorunlar için Sanayi ve Ticaret Bakanlığı, Tüketicinin ve Rekabetin Korunması Genel Müdürlüğü'ne başvurabilir.

Bu belgenin kullanılmasında; 4077 sayılı Tüketicinin Korunması Hakkında Kanun ve bu Kanun'a dayanılarak yürürlüğe konulan Garanti Belgesi Uygulanma Esaslarına Dair Yönetmelik uyarınca, T.C. Sanayi ve Ticaret Bakanlığı Tüketicinin ve Rekabetin Korunması Genel Müdürlüğü tarafından izin verilmiştir.

Bu ürün Bosch için BSH Ev Aletleri San. ve Tic. AŞ tarafından ithal edilmiştir.

BSH Ev Aletleri San. ve Tic. AŞ bir BOSCH UND SIEMENS HAUSGERÄTE GMBH kuruluşudur.

BSH EV ALETLERİ SAN. VE TİC. AŞ

Çakmak Mah. Balkan Cad. No.: 51
Ümraniye 34770 - İstanbul
Tel.: (0216) 528 90 00
Faks: (0216) 528 91 88

Üretim Yeri

BSH Bosch und Siemens Hausgeräte GmbH

Carl-Wery-Str. 34
D-81739 München
Phone: +49 (89) 45 90 01
Fax: +49 (89) 45 90 21 28

Marka	Ürün İsmi	Belge Numarası	Belge Onay Tarihi
Bosch	Kahve Makinası	86094	29.06.2010
Bosch	Dilim Kesici	86018	29.06.2010
Bosch	EkmeK Kızartma Mak.	86095	29.06.2010
Bosch	Su Isıtıcı (Kettle)	86099	29.06.2010
Bosch	Mikser	87040	13.07.2010
Bosch	Mutfak Robotu	87042	13.07.2010
Bosch	Kahve Değirmeni	85999	29.06.2010
Bosch	Tost Makinası	86102	29.06.2010
Bosch	Kıyma Makinası	86035	29.06.2010
Bosch	Saç Kurutma Mak.	86067	29.06.2010
Bosch	Çay Makinası	86104	29.06.2010
Bosch	Narenciye Sıkacağı	86037	29.06.2010
Bosch	Banyo Tartı	89990	26.08.2010
Bosch	Elektrikli Saç Maşağı	87182	15.07.2010
Bosch	Şarjlı El Süpürgesi	87404	16.07.2010
Bosch	Utü	88163	15.07.2010
Bosch	Blender	87180	15.07.2010
Bosch	Saç Şekillendirici	87182	15.07.2010
Bosch	Katı Meya Sıkacağı	87181	15.07.2010
Bosch	Masaj Aletleri	58537	05.08.2010

Değerli Müşterimiz

Bosch Çağrı Yönetim Merkezi 444 6 333 no.lu telefon numarası ile, hafta içi ve cumartesi günleri 08.00-22.00, pazar günleri 09.00-22.00 saatleri arasında hizmet vermektedir. Bu saatler dışında aradığınızda adınızı, soyadınızı ve telefon numaranızı alan kodu ile bıraktığınızda ilk mesai saatinde sizinle irtibata geçilecektir.

Mesai saatleri içerisinde doğrudan bu numarayı çevirerek size en yakın Yetkili Servis telefonunu alabilir veya arzu ettiğiniz hizmeti talep edebilirsiniz.

Bosch Çağrı Yönetim Merkezimize ayrıca www.boschevaletleri.com adresindeki Müşteri Hizmetleri bölümünde bulunan Müşteri Hizmetleri Formunu doldurarak ya da 0216 528 91 88 no.lu telefona faks çekerek de ulaşabilirsiniz.

Aşağıda yer alan konularda yardımcı olmanızı rica ederiz.

1. Cihazınızı kullanma kılavuzunda belirtilen hususlara göre kullanmaya özen gösteriniz.
2. Ürününüzle ilgili hizmet talebiniz olduğunda yukarıda yazılı telefonlardan Çağrı Yönetim Merkezimizi arayınız.
3. Hizmet için gelen teknisyene "BOSCH YETKİLİ SERVİS" kimlik kartını sorunuz. Bu kimlik kartı, 18 yaşından küçük elemanlara verilmemektedir.
4. Yetkili servisimiz, cihazınızda yapılan herhangi bir işlemden sonra size servis fişini düzenleyip vermek zorundadır. Bu servis fişini mutlaka isteyiniz ve kesinlikle saklayınız.



DİKKAT

Garanti süresinin anlaşmazlık durumunda fatura tarihi esas alınacağından bu belge ile birlikte faturanın veya okunaklı fotokopisinin saklanması gereklidir.

YETKİLİ SATICI

BSH EV ALETLERİ SAN. VE TİC. A.Ş.

İmza ve kaşesi

MALIN

Cinsi : KÜÇÜK EV ALETLERİ
Markası : BOSCH
Modeli :
Bandrol ve Seri No. :
Teslim tarihi ve yeri :
Azami tamir süresi :
Cihaz ömrü :
Kullanım Süresi : 7 YIL (Ürünün fonksiyonunu yerine getirebilmesi için gerekli yedek parça bulundurma süresi)

SATICI FİRMANIN

Ünvanı :
Adresi :
Telefonu :
Telefaksı :
Tarih / İmza / Kaşe

قم بإزالة المشاكل البسيطة بنفسك

المشكلة	السبب	العلاج
CLEAN BREWING UNIT	وحدة الغلي المتسخة.	تنظيف وحدة الغلي.
	كمية كبيرة من مسحوق القهوة في وحدة الغلي.	تنظيف وحدة الغلي (يتم ملء ملعقة مسحوق القهوة المطلوبة بمسحوق القهوة مرتين كحد أقصى).
	إن آلية عمل وحدة الغلي تتسم بأنها يابسة.	قم بإزالة وحدة الغلي وعالجها بدهان مخصص لهذا الغرض (رقم الطلب 311368)، انظر «الصيانة والتنظيف اليومي».
حدوث تغير شديد في جودة مذاق القهوة وكذلك مذاق رغاوي اللبن.	حدوث تكلس للماكينة.	يتم إزالة التكلس من الماكينة بواسطة قرصي إزالة التكلس (طبقاً للإرشادات).
يتم تنقيط الماء علي القاعدة الداخلية للماكينة في حالة فك وعاء التنقيط.	يرجى عدم التأخر في فك وعاء التنقيط.	يتم فك وعاء التنقيط فقط لوضع ثواني بعد آخر عملية لإعداد المشروب .
INSERT BREWING UNIT	وحدة التخمير (5) غير موجودة أو لم يتم التعرف عليها.	أوقف تشغيل الجهاز مع تواجد وحدة التخمير (5) في مكانها، وانتظر لمدة ثلاث ثوانٍ ثم قم بتشغيل الجهاز.
حدثت تغييرات في ضبط المصنع ويجب إعادة تنشيطها («إعادة ضبط المصنع»).	حدثت تغييرات خاصة، غير مطلوبة.	اغلق الجهاز بالضغط على زر تشغيل/فصل الطاقة O/I (9)، اضغط باستمرار على الزر off / i (13) والزر (12) وقم بتشغيل الجهاز بالضغط على زر تشغيل/فصل الطاقة O/I (9). في النهاية قم بالتأكد بالضغط على زر البدء start (10). وبالتالي فإن التغييرات قد تم تنشيطها.
في حالة عدم التمكن من حل أي مشكلة يرجى الاتصال علي الفور بالخط الساخن تليفون رقم		

قم بإزالة المشاكل البسيطة بنفسك

المشكلة	السبب	العلاج
لا تحتوي القهوة على كريمة (طبقة الكريمة).	نوع البن غير مناسب.	استخدم نوعاً من البن يحتوي على نسبة عالية من حبيبات القهوة المستخرجة من شجر روبوستا.
	لم تعد الحبوب محمصة تحميصاً جيداً.	قم باستخدام حبوب طازجة.
	لا يتناسب مستوى الطحن مع حبوب البن.	قم بضبط مستوى الطحن على المستوى الناعم.
القهوة ذات مذاق «لاذع».	تم ضبط مستوى الطحن على المستوى الخشن جداً أو أن مسحوق البن خشن للغاية.	قم بضبط مستوى الطحن على المستوى الأنعم أو استخدم مسحوق بن أكثر نعومة.
	نوع البن غير مناسب.	قم بتغيير نوع البن.
القهوة ذات مذاق «مر».	تم ضبط مستوى الطحن على المستوى الناعم جداً أو أن مسحوق البن ناعم للغاية.	قم بضبط مستوى الطحن على المستوى الأكثر خشونة أو استخدم مسحوق بن أكثر خشونة.
	نوع البن غير مناسب.	قم بتغيير نوع البن.
يُظهر بيان شاشة العرض ERROR (عطل) CALL HOTLINE (من فضلكم قم بالاتصال بالخط الساخن)	هناك خطأ في الجهاز.	يرجى الاتصال بالخط الساخن.
لا يثبت مرشح الماء (20) في وضع حوض الماء (17).	لم يتم تركيب فلتر الماء (20) بشكل صحيح.	ادفع فلتر الماء (20) بقوة لأسفل في وضع مستقيم حتى يصل إلى وصلة الخزان.
يجب أن يكون مسحوق القهوة رطب وغير متماسك.	تم ضبط إعداد طحن البن على الوضع الناعم للغاية أو الخشن للغاية، أو لم يتم استخدام بن مطحون كافٍ.	يتم ضبط درجة الطحن للحصول على مسحوق أنعم أو أكثر خشونة. ويتم استخدام ملعقة مسحوق القهوة المعيارية المطلوبة مرتين.
في حالة عدم التمكن من حل أي مشكلة يرجى الاتصال علي الفور بالخط الساخن تليفون رقم		

قم بإزالة المشاكل البسيطة بنفسك

المشكلة	السبب	العلاج
يظهر على شاشة العرض REFILL BEANS (قم بملء وعاء الحبوب) على الرغم من أن وعاء الحبوب ممتلئ أو أن ترس الطحن لا يطحن أي حبوب بن.	لم تسقط الحبوب في ترس الطحن (حبوب مزيتة للغاية).	قم بالدق على وعاء الحبوب دقاً خفيفاً. وإذا اقتضى الأمر قم بتغيير نوع الحبوب. إذا كان وعاء الحبوب فارغاً قم بمسحه بقطعة قماش جافة .
لا يمكن سحب ماء ساخن.	توقف خفاق اللبن أو توقف استقبال خفاق اللبن.	قم بتنظيف خفاق اللبن أو مكان الاستقبال، انظر «الصيانة والتنظيف اليومي».
لبن كريمة قليل جداً أو سائل جداً. أن خفاق اللبن لا يقوم بامتصاص اللبن.	توقف خفاق اللبن أو توقف استقبال خفاق اللبن.	قم بتنظيف خفاق اللبن أو مكان الاستقبال، انظر «الصيانة والتنظيف اليومي».
يقوم الجهاز بتكوين رواسب كثيرة.	قم بإزالة رواسب الجهاز.	
لبن غير مناسب.	قم باستخدام لبن بمستوى دسم 1.5%.	
لم يتم تجميع جهاز خفق اللبن (6) بشكل صحيح.	قم بترطيب أجزاء آلة خفق اللبن واضغط عليهما معاً بإحكام.	
يتم صب القهوة نقطة نقطة وإلا لن تنساب القهوة.	مستوى الطحن ناعم للغاية. قهوة المسحوق ناعمة للغاية.	قم بضبط مستوى الطحن على مستوى أكثر خشونة. قم باستخدام مسحوق قهوة أكثر خشونة.
يقوم الجهاز بتكوين رواسب كثيرة.	قم بإزالة رواسب الجهاز.	

في حالة عدم التمكن من حل أي مشكلة يرجى الاتصال علي الفور بالخط الساخن تليفون رقم

الضمان

يتم تحديد شروط الضمان لهذا الجهاز من قبل ممثلنا في الدولة التي يتم فيها بيع الجهاز. يمكنك الحصول على تفاصيل هذه الشروط من قبل الموزع الذي اشترى منه الجهاز. يرجى إحضار فاتورة أو إيصال الشراء في حال أصاب جهازك أي طارئ يغطيه الضمان. نحتفظ بحقنا في إجراء أية تعديلات.

الملحقات

يمكن الحصول على الملحقات التالية من بائعي التجزئة أو من خدمة العملة.

رقم طلب الشراء	بائع التجزئة	خدمة العملاء
أقراص التنظيف	TCZ6001	310575
أقراص إزالة الكلس	TCZ6002	310967
مرشحات الماء	TCZ7003	467873
وعاء اللبن (معزول)	TCZ7009	674992
الدهان (أنيوبية)	-	311368



المواصفات الفنية

الاتصال الكهربائي (فولت/التردد)	220-240 فولت/ 60-50 هيرتز
الحرارة الناتجة	1600 وات
أقصى ضغط للانبوب، استاتيك	15 بار
أقصى سعة لخزان الماء (بدون فلتر)	1,7 لتر
أقصى سعة لوعاء الحبوب	300 جرام
طول السلك	100 سم
المقاسات (الطول X العرض X الارتفاع)	385 x 280 x 479 مللي
الوزن، فارغة	9,3 كجم
نوع أداة الطحن	السيراميك

قم باستبدال المرشح إذا كنت تستخدم واحدًا. وبذلك، تكون الماكينة قد أنهت عملية التنظيف وجاهزة الآن للاستخدام مرة أخرى.

الحماية ضد التجمد

⚠ لتجنب التلف بسبب درجات الحرارة المنخفضة أثناء النقل والتخزين، يجب أولاً إفراغ الماكينة تمامًا.

- ملاحظة:** يجب أن تكون الماكينة جاهزة للاستخدام، وأن يكون خزان الماء (17) ممتلئًا.
- 1 ضع وعاءً كبيراً تحت فتحة المخرج (6a).
 - 2 اضغط على الزر  /  (12) واترك الماكينة تعمل على توليد البخار لمدة 15 ثانية تقريباً.
 - 3 قم بإيقاف تشغيل الماكينة تمامًا باستخدام مفتاح تشغيل/فصل الطاقة (9) O/I.
 - 4 قم بإفراغ خزان الماء (17) ووعاء التنقيط (8).

التخلص من الجهاز

تخلص من عبوة الجهاز بأسلوب يدعم الحفاظ على البيئة. عند تصميم هذا الجهاز، تمت مراعاة تعليمات المفوضية الأوروبية 2002/96/EG الخاصة بالأجهزة الكهربائية والإلكترونية المستخدمة والمعروفة اختصاراً بـ WEEE. و تهدف المفوضية الى خلق اطار فعال لاعادة استخدام و تدوير الاجهزة القديمة. قومي باستشارة موزعك المحلي لمعرفة احدث الانظمة المتبعة حالياً للتخلص من الاجهزة القديمة.

- صب الماء الفاتر في خزان الماء الفارغ (17) إلى أن يصل الماء إلى العلامة 0,5l ثم أذب فيه قرصين من أقراص Bosch لإزالة الكلس.
- اضغط على الزر (10) start (بدء التشغيل).

PLACE CONTAINER (ضع الوعاء)

PRESS START

- (اضغط على start (بدء التشغيل))
- ضع وعاءً سعة 1 لتر على الأقل تحت فتحة المخرج (6a).
 - اضغط على الزر (10) start (بدء التشغيل).

CALC'N'CLEAN IN PROGRESS

(إزالة الكلس والتنظيف قيد التنفيذ)
والآن، سيتم تشغيل برنامج إزالة الكلس ويستمر في التشغيل لمدة 22 دقيقة تقريباً.

CLEAN/FILL WATER TANK

(قم بتنظيف/ملء خزان الماء)

PRESS START

- (اضغط على start (بدء التشغيل))
- اشطف خزان الماء (17) وأعد ملأه بالماء النقي حتى يصل إلى العلامة max (الحد الأقصى).
 - اضغط على الزر (10) start (بدء التشغيل).

CALC'N'CLEAN IN PROGRESS

(إزالة الكلس والتنظيف قيد التنفيذ)
والآن، يتم تشغيل برنامج إزالة الكلس ويستمر في التشغيل لمدة 10 دقيقة تقريباً ثم يقوم بشطف الماكينة.

EMPTY DRIP TRAY (تفريغ وعاء التنقيط)

INSERT DRIP TRAY (إدخال وعاء التنقيط)

- قم بتفريغ وعاء التنقيط (8) ثم أعد تركيبه.

وبعد ذلك، اضغط على الزر (13) **off / i** و
لفترة قصيرة مرتين. أدر المقبض الدوار
العلوي (15) حتى تظهر الرسالة
START
CALC'N'CLEAN
(بدء إزالة الكلس والتنظيف) على الشاشة.
لبدء عملية **Calc'n'Clean** (إزالة الكلس
والتنظيف)، اضغط على الزر (10) **start** (بدء
التشغيل).
ستقوم الشاشة بإرشادك عبر خطوات البرنامج.

EMPTY DRIP TRAY (تفريغ وعاء التنقيط)
INSERT DRIP TRAY (إدخال وعاء التنقيط)
• قم بتفريغ وعاء التنقيط (8) ثم أعد تركيبه.

CALC'N'CLEAN IN PROGRESS
(إزالة الكلس والتنظيف قيد التنفيذ)
وتقوم الماكينة بعملية الشطف مرتين.

OPEN DRAWER (افتح الدرج)
• افتح الدرج (4).

FILL CLEANER (املاً المنظف)
• ضع أحد أقراص التنظيف من Bosch في
الدرج (4) ثم أغلقه.

تنبيه: إذا تم تنشيط مرشح الماء (20)، فسوف
تطالبك الشاشة بإزالة المرشح ثم الضغط على
الزر (10) **start** (بدء التشغيل) مرة أخرى. قم
بإزالة المرشح الآن إذا لم تكن قد قمت بإزالته
بالفعل. اضغط على الزر (10) **start** (بدء
التشغيل).

FILL DESCALER (املاً مزيل الكلس)
PRESS START
(اضغط على **start** (بدء التشغيل))

CLEANING IN PROGRESS

(التنظيف قيد التنفيذ)

والآن، سيتم تشغيل برنامج التنظيف ويستمر
في التشغيل لمدة 8 دقائق تقريباً.

EMPTY DRIP TRAY (تفريغ وعاء التنقيط)
INSERT DRIP TRAY (إدخال وعاء التنقيط)
• قم بتفريغ وعاء التنقيط (8) ثم أعد تركيبه.
وبذلك، تكون الماكينة قد أنهت عملية التنظيف
وجاهزة الآن للاستخدام مرة أخرى.

Calc'n'Clean

(إزالة الكلس والتنظيف)

المدة: 35 دقيقة تقريباً.

تجمع وظيفة **Calc'n'Clean** (إزالة الكلس
والتنظيف) بين وظيفتي إزالة الكلس والتنظيف
المنفصلتين. لذا، إذا كان من الضروري تشغيل
كلا البرنامجين في أسرع وقت، فإن ماكينة
إسبرسو الأوتوماتيكية بالكامل تقترح برنامج
الخدمة هذا.

هام: في حالة وجود مرشح في خزان الماء
(17)، تلزم إزالته قبل تشغيل برنامج الخدمة.

إذا ظهرت الرسالة **CALC'N'CLEAN**
REQUIRED (يلزم إزالة الكلس والتنظيف) على
الشاشة، فاضغط على الزر (13) **off / i** لمدة
ثلاث ثوانٍ، ثم اضغط على الزر (10) **start**
(بدء التشغيل).

سيبدأ برنامج الخدمة.
لتشغيل **Calc'n'Clean** (إزالة الكلس والتنظيف)
قبل مطالبتك بذلك، اضغط على الزر
(13) **off / i** لمدة ثلاث ثوانٍ على الأقل.

التنظيف

المدة: 10 دقيقة تقريباً.

إذا ظهرت الرسالة CLEAN REQUIRED (يلزم التنظيف) على الشاشة، فاضغط على الزر (13) **off / i** لمدة ثلاث ثوان، ثم اضغط على الزر (10) **start** (بدء التشغيل). سيبدأ برنامج التنظيف.

لتنظيف الماكينة قبل مطالبتك بذلك، اضغط على الزر (13) **off / i** لمدة ثلاث ثوانٍ على الأقل. وبعد ذلك، اضغط على الزر (13) **off / i** لفترة قصيرة مرتين. أدر المقبض الدوار العلوي (15) حتى تظهر

الرسالة START CLEANING

(بدء التنظيف) على الشاشة.
للبدء في عملية التنظيف، اضغط على الزر (10) **start** (بدء التشغيل).
ستقوم الشاشة بإرشادك عبر خطوات البرنامج.

EMPTY DRIP TRAY (تفريغ وعاء التنقيط)
INSERT DRIP TRAY (إدخال وعاء التنقيط)
• قم بتفريغ وعاء التنقيط (8) ثم أعد تركيبه.

CLEANING IN PROGRESS

(التنظيف قيد التنفيذ)

وتقوم الماكينة بعملية الشطف مرتين.

OPEN DRAWER (افتح الدرج)

• افتح الدرج (4).

FILL CLEANER (املاً المنظف)

• ضع أحد أقراص التنظيف من Bosch في الدرج (4) ثم أغلقه.

CLEAN/FILL WATER TANK

(قم بتنظيف/ملء خزان الماء)

PRESS START

(اضغط على start (بدء التشغيل))

• اشطف خزان الماء (17) وأعد ملأه بالماء النقي حتى يصل إلى العلامة **max** (الحد الأقصى).
• اضغط على الزر (10) **start** (بدء التشغيل).

DESCALE IN PROGRESS

(إزالة الكلس قيد التنفيذ)

والآن، يتم تشغيل برنامج إزالة الكلس ويستمر في التشغيل لمدة 3 دقيقة تقريباً ثم يقوم بشطف الماكينة.

EMPTY DRIP TRAY (تفريغ وعاء التنقيط)

INSERT DRIP TRAY (إدخال وعاء التنقيط)

• قم بتفريغ وعاء التنقيط (8) ثم أعد تركيبه.
قم باستبدال المرشح إذا كنت تستخدم واحداً. وبذلك، تكون الماكينة قد أنهت عملية إزالة الكلس وجاهزة الآن للاستخدام مرة أخرى.

EMPTY DRIP TRAY (تفريغ وعاء التنقيط)
 INSERT DRIP TRAY (إدخال وعاء التنقيط)
 • قم بتفريغ وعاء التنقيط (8) ثم أعد تركيبه.

تنبيه: إذا تم تنشيط مرشح الماء (20)، فسوف تطالبك الشاشة بإزالة المرشح ثم الضغط على الزر (10) **start** (بدء التشغيل) مرة أخرى. قم بإزالة المرشح الآن إذا لم تكن قد قمت بإزالته بالفعل. اضغط على الزر (10) **start** (بدء التشغيل).

FILL DESCALER (املا مزيل الكلس)

PRESS START

(اضغط على **start** (بدء التشغيل))

• صب الماء الفاتر في خزان الماء الفارغ (17) إلى أن يصل الماء إلى العلامة **0,5l** ثم أذب فيه قرصين من أقراص Bosch لإزالة الكلس.

• اضغط على الزر (10) **start** (بدء التشغيل).

PLACE CONTAINER (ضع الوعاء)

PRESS START

(اضغط على **start** (بدء التشغيل))

• ضع وعاء سعة 0.5 لتر على الأقل تحت فتحة المخرج (6a).

• اضغط على الزر (10) **start** (بدء التشغيل).

DESCALE IN PROGRESS

(إزالة الكلس قيد التنفيذ)

والآن، سيتم تشغيل برنامج إزالة الكلس ويستمر في التشغيل لمدة 20 دقيقة تقريباً.

تتوفر أقراص إزالة الكلس المطورة خصيصاً لدى بائعي التجزئة أو خدمة العملاء.

رقم طلب الشراء	بائع التجزئة	خدمة العملاء
أقراص التنظيف	TCZ6001	310575
أقراص إزالة الكلس	TCZ6002	310967

هام: في حالة وجود مرشح في خزان الماء (17)، تلتزم إزالته قبل تشغيل برنامج الخدمة.

إزالة الكلس

المدة: 25 دقيقة تقريباً.

هام: في حالة وجود مرشح في خزان الماء (17)، تلتزم إزالته قبل تشغيل برنامج إزالة الكلس.

إذا ظهرت الرسالة **DESCALE REQUIRED** (يلزم إزالة الكلس) على الشاشة، فاضغط على الزر (13) **off / i** لمدة ثلاث ثوان، ثم اضغط على الزر (10) **start** (بدء التشغيل). سيبدأ برنامج إزالة الكلس.

لإزالة الكلس من الماكينة قبل مطالبتك بذلك،

اضغط على الزر (13) **off / i** لمدة ثلاث

ثوان على الأقل. وبعد ذلك، اضغط على

الزر (13) **off / i** لفترة قصيرة مرتين.

أدر المقبض الدوار العلوي (15) حتى تظهر

الرسالة **START DESCALING**

(بدء إزالة الكلس) على الشاشة.

للبدء في عملية إزالة الكلس، اضغط على الزر

(10) **start** (بدء التشغيل).

ستقوم الشاشة بإرشادك عبر خطوات البرنامج.

برامج الخدمة

نصيحة: ارجع أيضًا إلى الدليل المرجعي السريع الموجود في حجرة التخزين (5c).

وفقًا للاستخدام، ستظهر الرسائل التالية على شاشة العرض في فترات محددة:

DESCALE REQUIRED (يلزم إزالة الكلس)

أو

CLEAN REQUIRED (يلزم التنظيف)

أو

CALC'N'CLEAN REQUIRED

(يلزم إزالة الكلس والتنظيف)



نصائح حول توفير الطاقة

- تتوقف ماكينة الإسبرسو الأوتوماتيكية بالكامل عن التشغيل تلقائيًا بعد ساعة واحدة (إعداد المصنع). ويمكن تقليل الوقت الافتراضي المقدّر بساعة واحدة (انظر «إعدادات القائمة» SHUT OFF (إيقاف التشغيل) في صفحة 107).
- أوقف تشغيل ماكينة صنع القهوة الأوتوماتيكية بالكامل في حال عدم استخدامها. وللقيام بذلك، اضغط على الزر **off / i** (13). فيجري الجهاز عملية الشطف ويتوقف التشغيل.
- إذا أمكن ذلك، فتجنب إيقاف صب القهوة أو رغوة اللبن فجأة. إذ أن إنهاء عملية صب القهوة أو رغوة اللبن قبل إتمامها قد يؤدي إلى زيادة استهلاك الطاقة فضلًا عن تجمع بقايا من الماء في وعاء التقطير.
- احرص على إزالة الكلس بانتظام من الماكينة لتجنب تكون الرواسب الكلسية. إذ أن الرواسب الكلسية تؤدي إلى زيادة في استهلاك الطاقة.

يجب تنظيف الماكينة أو إزالة الكلس منها على الفور باستخدام البرنامج المناسب. كذلك، يمكنك اختيار الجمع بين العمليتين باستخدام وظيفة Calc'n'Clean (إزالة الكلس والتنظيف) (انظر «Calc'n'Clean» (إزالة الكلس والتنظيف) في صفحة 117). إذا لم يتم تشغيل برنامج الخدمة حسب التعليمات، فقد تتعرض الماكينة للتلف.

تحذير

في كل مرة تقوم فيها بتشغيل برنامج الخدمة، يجب أن تتبع التعليمات الخاصة باستخدام مواد التنظيف وإزالة الكلس. ويُرجى مراعاة تعليمات الأمان الواردة على عبوة مادة التنظيف. تجنب إيقاف برنامج الخدمة قبل إتمامه! لا تشرب السوائل! لا تستخدم أبدًا الخل أو أي منتج يكون الخل مكونه الأساسي أو حمض الليمون أو المنتجات التي يكون حمض الليمون مكونها الأساسي! تجنب وضع أقراص إزالة الكلس أو أي مواد أخرى لإزالة الكلس في درج مسحوق القهوة أو في درج أقراص التنظيف (4)!

- 4 اضغط على الزر الأحمر (5d) وأمسك وحدة الغلي بكامل راحتك وبإحكام ثم انزعها بحرص.
- 5 اشطف وحدة الغلي (5a) جيداً تحت الماء الجاري.



هام: لا تنظف الجهاز باستخدام المنظف أو أي مواد تنظيف أخرى ولا تضعها في غسالة الأطباق.

- 6 امسح الأجزاء الداخلية للماكينة جيداً بقطعة قماش رطبة، وقم بإزالة أي بقايا من القهوة.
- 7 اترك وحدة الغلي (5a) والأجزاء الداخلية للماكينة كي تجف.
- 8 أعد إدخال وحدة الغلي (5a) بإحكام داخل الماكينة.
- 9 قم بتحريك القفل الأحمر (5e) إلى اليمين تماماً وأغلق الباب (5b).

ملاحظة: بعد التنظيف جيداً، يجب أن يتم دهان سدادات إحكام إغلاق وحدة الغلي بانتظام لتحقيق المستوى الأمثل من العناية. ضع طبقة رقيقة من الدهان المخصص لهذا الغرض (رقم الطلب 311368) على جميع أجزاء السدادات.

- 5 أعد تجميع كل الأجزاء وأعد تركيبها بالكامل في الماكينة.

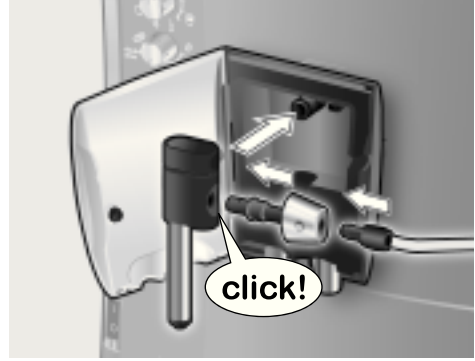

⚠ خطر الإصابة بحروق

لا تستخدم هذا الجهاز إلا بعد تجميع أجزاء صانع الرغوة (6) وتركيبها بالكامل.

تنظيف وحدة الغلي

قم بتنظيف وحدة الغلي بشكل منتظم.

لتنظيف وحدة الغلي بشكل مسبق تلقائياً:

- 1 حدد ٥ عن طريق إدارة المقبض الدوار (15).
 - 2 ضع كوباً فارغاً تحت فتحة المخرج (7).
 - 3 اضغط على الزر (10) start (بدء التشغيل).
- وتقوم الماكينة بعملية الشطف.

بالإضافة إلى برنامج التنظيف التلقائي، يجب نزع وحدة الغلي (5a) بشكل منتظم لتنظيفها (انظر الشكل E في بداية تعليمات التشغيل).

- 1 قم بإيقاف تشغيل الماكينة تماماً باستخدام مفتاح تشغيل/فصل الطاقة (9) O/I. وعندها لا يكون أي زر مضيقاً.
- 2 افتح باب (5b) وحدة الغلي.
- 3 قم بتحريك القفل الأحمر (5e) الموجود على وحدة الغلي تماماً إلى اليسار.

- 3 اضغط على الفتحة بالقرب من الحاوية قدر المستطاع.
- 4 ضع الطرف النهائي لأنبوب الحليب (6c) في الحاوية.
- 5 اضغط على الزر (10) **start** (بدء التشغيل).

يقوم الجهاز بتحرير الماء تلقائيًا ليدخل في الحاوية ثم إفراغه منها مرة أخرى من خلال أنبوب الحليب لتنظيف نظام الحليب. ويتوقف إجراء الشطف تلقائيًا بعد حوالي دقيقة.

- 6 أفرغ الحاوية وقم بتنظيف أنبوب الحليب (6c).

بالإضافة إلى ذلك، احرص على تنظيف نظام اللبن جيدًا على فترات زمنية منتظمة (سواء باليد أو في غسالة الأطباق).

تفكيك نظام اللبن للتنظيف:

- 1 اسحب وحدة تكوين رغوي اللبن (6) إلى الأمام لإخراجها من الماكينة.
- 2 فك وحدة تكوين رغوي اللبن إلى أجزائها الفردية (6a) إلى (6d) (انظر الشكل c في بداية تعليمات التشغيل).
- 3 نظف الأجزاء الفردية باستخدام محلول مزيل للأوساخ وفرشاة ناعمة. وإن لزم الأمر، انقعها في محلول دافئ مزيل للأوساخ.



- 4 اشطف جميع الأجزاء بالماء النقي، ثم جففها.

- من الآمن أن تضع الأجزاء التالية في غسالة الأطباق: وعاء التنقيط لمخرج القهوة (8c)، وعاء مسحوق القهوة (8b)، حاجز لمخرج القهوة (8d)، الغطاء ذو النكهة المميزة (2)، ملعقة قياس كمية مسحوق اللبن (19).
- قم بمسح الجزء الداخلي من الجهاز (حاملات وعاء التنقيط والدرج).

هام: يجب تفريغ وتنظيف كل من وعاء تنقيط مخرج القهوة (8c) ووعاء مسحوق القهوة (8b) يوميًا لمنع تراكم العفن.

تشبيه: إذا كانت الماكينة باردة عند تشغيلها باستخدام مفتاح الطاقة (9) O/I أو إذا توقفت عن التشغيل تلقائيًا بعد صب القهوة، فإن الماكينة تقوم بالشطف تلقائيًا. وبعبارة أخرى، فإن النظام يقوم بتنظيف نفسه.

هام: في حالة عدم استخدام الماكينة لفترة زمنية طويلة (كأن تكون في عطله مثلًا)، قم بتنظيف الماكينة بالكامل بشكل دقيق، بما في ذلك نظام اللبن ووحدة الغلي.

تنظيف نظام اللبن

- إذا لم يُنظف جهاز اللبن بعد الحصول على اللبن، فستظهر رسالة **RINSE MILK SYSTEM!** بعد فترة معينة من الوقت على الشاشة
- قم بتنظيف نظام اللبن فورًا بعد الاستخدام! وللتنظيف، اترك المحدد الدوار (6b) في نفس الموضع الذي كان فيه عند آخر استخدام.
- لتنظيف نظام اللبن بشكل مسبق تلقائيًا:
- 1 حدد ½ عن طريق إدارة المقبض الدوار (15).
 - 2 ضع وعاء عالي الجوانب وفارغ أسفل الفتحة (6a).

الصيانة والتنظيف اليومي

⚠️ خطر التعرض لصدمة كهربية

افصل الماكينة عن مصدر التيار الكهربائي قبل تنظيفها.
تجنب غمس الماكينة في الماء.
ولا تستخدم جهاز تنظيف البخار.

- امسح الجزء الخارجي من الماكينة بقطعة قماش ناعمة ورطبة.
- تجنب استخدام أقمشة أو مواد تنظيف كاشطة.
- احرص دومًا على إزالة أية رواسب كلسمية أو بقايا قهوة أو لبن أو بقايا سائل إزالة التكلس على الفور. إذ أن مثل هذه البقايا قد تسبب التآكل والصدأ.
- اسحب وعاء التنقيط (8c) مع وعاء مسحوق القهوة (8b) إلى الأمام ثم إلى الخارج.
قم بإزالة اللوحة (8a) والحاجز (8d).
قم بإفراغ وتنظيف كل من وعاء التنقيط ووعاء مسحوق القهوة.
- قم بإزالة الدرج (4) وتنظيفه.

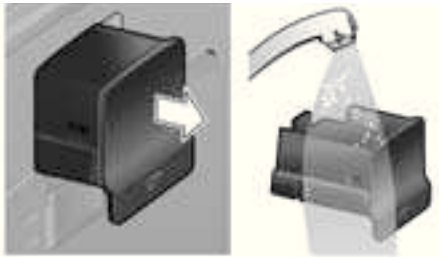

- لا تضع الأجزاء التالية في غسالة الأطباق:
غطاء حجيرة التخزين (5c)، لوحة وعاء التنقيط (8a)، الدرج (4)، وحدة الغلي (5a).

⚠️ خطر الإصابة بحروق

تخرج رغوة اللبنة أو اللبنة الدافئة من مخرج وحدة تكوين رغوي اللبنة (6) عند مستوى ضغط مرتفع. وقد تتسبب قطرات من اللبنة المندفعة في حدوث حروق بالجلد. ولا تلمس المخرج (6a) أو تجعله مواجهًا لأي شخص.

5 قم بإنهاء العملية بالضغط على الزر (12).

نصيحة: للحصول على الرغوة المثلى لللبنة، استخدم لبنًا باردًا بمحتوى دسم 1.5% على الأقل إن أمكن.

هام: إن التخلص من بقايا اللبنة المجفف

صعب، لذا يجب تنظيف وحدة تكوين رغوي اللبنة (6) بالماء الفاتر بعد الاستخدام مباشرة وشفطها بالاستعانة ببرنامج نظام شطف بقايا اللبنة RINSE MILK SYSTEM (انظر صفحة 112).

التحضير

- 3 اضغط مع الاستمرار على الزر \ / / \ (12) واضغط مع الاستمرار على الزر \ / / \ (12) لمدة 3 ثوان تقريباً. تسخن الماكينة، وتتدفق المياه الساخنة من مخرج وحدة تكوين رغوي اللبن (6) لمدة 40 ثانية.
- 4 اضغط على الزر \ / / \ (12) مرة أخرى لتقليل مدة هذه العملية.
- 1 افتح الدرج (4).
- 2 ضع كمية لا تزيد عن ملعقتي قياسي من مسحوق القهوة.
- تحذير: لا تستخدم حبوب القهوة الكاملة أو القهوة سريعة التحضير.
- 3 أغلق الدرج (4).
- 4 حدد المشروب المطلوب عن طريق إدارة المقبض الدوار العلوي (15) (يمكن تحضير فنجان واحد فقط).
- 5 اضغط على الزر (10) start (بدء التشغيل).
- يتم غلي القهوة ثم صبها في الفنجان.

تحضير رغوة اللبن واللبن الدافئ

⚠ خطر الإصابة بحروق

يكون مخرج وحدة تكوين رغوي اللبن (6) ساخناً للغاية. لذا، لا تمسك مخرج وحدة تكوين رغوي اللبن (6) إلا من الجزء البلاستيكي.

نصيحة: يمكنك إعداد رغوة اللبن أولاً ثم صب القهوة أو إعداد رغوة اللبن بشكل منفصل ثم صبها على القهوة.

يجب أن تكون الماكينة جاهزة للاستخدام.

- 1 ضع فنجاناً سبقت تدفنته تحت المخرج (6a).
- 2 قم بإدخال أنبوب اللبن (6c) إلى وعاء اللبن.
- 3 أدر المحدد الدوار (6b) على «Milk froth» (رغوة اللبن) أو على «Warm milk» (لبن دافئ).



- 4 اضغط على الزر \ / / \ (12) يومض الزر \ / / \ (12) وتقوم الماكينة الآن بالتسخين لمدة 20 ثانية تقريباً.

تنبيه: كرر هذا الإجراء لفنجان آخر من القهوة. وإذا لم يتم أخذ القهوة خلال 90 ثانية، يتم تفريغ حجرة الغلي تلقائياً لتجنب ملئها بشكل أكثر عن اللازم. وتقوم الماكينة بعملية الشطف.

صب الماء الساخن

⚠ خطر الإصابة بحروق

يكون مخرج وحدة تكوين رغوي اللبن (6) ساخناً للغاية. لذا، لا تمسك مخرج وحدة تكوين رغوي اللبن (6) إلا من الجزء البلاستيكي.

يجب أن تكون الماكينة جاهزة للاستخدام.

- 1 ضع الفنجان أو الكوب الذي سبق تدفنته تحت مخرج وحدة تكوين رغوي اللبن (6).
- 2 اضبط المحدد الدوار (6b) على الوضع الأفقي.



تنبيه: في بعض الإعدادات، يتم تحضير القهوة على مرحلتين (انظر «AromaDouble Shot» في صفحة 104). انتظر حتى تكتمل العملية تمامًا.

اضغط على الزر (10) **start** (بدء التشغيل) مرة أخرى لإيقاف عملية الغلي قبل انتهائها.

التحضير باستخدام مسحوق

القهوة

فضلاً عما سبق، يمكن تشغيل ماكينة الإسبرسو الأوتوماتيكية بالكامل هذه للعمل باستخدام مسحوق القهوة (وليس مسحوق القهوة سريعة التحضير).

يجب أن تكون الماكينة جاهزة للاستخدام. لتحضير مشروبات القهوة باللبن، أدخل أولاً أنبوب اللبن في الحاوية المحتوية على اللبن وأدر المحدد الدوار (6b) على «Milk froth» (رغوة اللبن).

ملحوظة: لا يمكن استخدام وظيفة AromaDouble Shot (النكهة المميزة) عندما يتم تحضير القهوة باستخدام مسحوق القهوة. **هام:** إن التخلص من بقايا اللبن المجفف صعب، لذا **يجب** تنظيف وحدة تكوين رغوي اللبن (6) بالماء الفاتر بعد الاستخدام مباشرة وشطفها بالاستعانة ببرنامج نظام شطف بقايا اللبن RINSE MILK SYSTEM (انظر صفحة 112).

هام: املاً خزان الماء (17) بالماء النقي كل يوم. يجب أن يحتوي الخزان (17) على كمية كافية من الماء لتشغيل الماكينة.

نصيحة: وإذا أمكن، فاستخدم فقط الحبوب المعدة للاستخدام في ماكينات القهوة الإسبرسو الأوتوماتيكية بالكامل. للحصول على الجودة المثلى، قم بتجميد الحبوب أو تخزينها في مكان بارد وفي أوعية محكمة الغلق. هذا، ويمكن طحن حبوب القهوة وهي مجمدة.

هام: املاً خزان الماء (17) بالماء النقي كل يوم. يجب أن يحتوي الخزان (17) على كمية كافية من الماء لتشغيل الماكينة.

التحضير

- ضع الفنجان (الفناجين) مسبق التدفئة تحت مخرج القهوة (7).
 - نصيحة:** لإعداد فنجان صغير من القهوة، عليك دائماً بتسخين الفنجان مسبقاً، على سبيل المثال باستخدام الماء الساخن.
 - حدد القهوة المطلوبة والكمية المطلوبة لكل فنجان، وذلك عن طريق إدارة المقبض الدوار العلوي (15). وسيتم عرض القهوة المحددة والكمية المطلوبة لكل فنجان على شاشة العرض.
 - حدد التركيز المطلوب للقهوة من خلال إدارة المقبض الدوار السفلي (14). وسيتم عرض تركيز القهوة على شاشة العرض. لتحضير فنجانين في وقت واحد، اضغط على الزر **CP** (11) (فقط للمشروبات التي تشمل على اللبن وتلك التي لا تستخدم معها وظيفة **AromaDouble Shot** (النكهة المميزة)).
 - اضغط على الزر (10) **start** (بدء التشغيل).
- يتم غلي القهوة ثم صبها في الفنجان (الفناجين).

- يتم ضبط الضابط الدوار (3) من مسحوق البن الناعم (a) التدوير عكس اتجاه عقارب الساعة) إلى مسحوق البن الخشن (b) التدوير مع اتجاه عقارب الساعة) أثناء عملية الطحن الجارية.

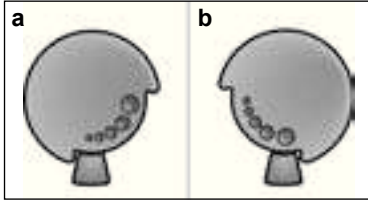

ملاحظة: لن يظهر الإعداد الجديد إلا بعد فنجان القهوة الثاني.

نصيحة: لحبوب القهوة الداكنة المحمص، اختر درجة طحن أكثر نعومة، أما لحبوب القهوة الأخف، فاختر درجة طحن أكثر خشونة.

التحضير باستخدام حبوب القهوة

تقوم ماكينة الإسبرسو الأوتوماتيكية بالكامل بطحن حبوب القهوة قبل لحظات من استخدامها في كل مرة غلي.

يجب أن تكون الماكينة جاهزة للاستخدام. لتحضير مشروبات القهوة باللبن، أدخل أولاً أنبوب اللبن في الحاوية المحتوية على اللبن وأدر المحدد الدوار (6b) على «Milk froth» (رغوة اللبن).

هام: إن التخلص من بقايا اللبن المجفف صعب، لذا يجب تنظيف وحدة تكوين رغوي اللبن (6) بالماء الفاتر بعد الاستخدام مباشرة وشطفها بالاستعانة ببرنامج نظام شطف بقايا اللبن (RINSE MILK SYSTEM) (انظر صفحة 112).

WATER HARDNESS (عسر الماء): يمكن ضبط إعداد عسر الماء في هذه الماكينة. ومن المهم ضبط درجة عسر الماء بشكل صحيح، حتى يتسنى للماكينة توضيح متى يجب تشغيل برنامج إزالة الكلس على نحو دقيق. وإعداد المصنع لدرجة عسر الماء هو 4. يمكنك التحقق من درجة عسر الماء باستخدام شريحة الفحص المرفقة أو بالاستعلام لدى شركة توريد المياه المحلية. اغمس شريحة الفحص في الماء لفترة قصيرة، ثم انفض الشريحة برفق لنثر أي قطرات عليها، ثم تحقق من النتيجة بعد دقيقة واحدة. مستويات عسر الماء والإعدادات:

عسر الماء		المستوى
القياس الألماني (°dH)	القياس الفرنسي (°fH)	
1-7	1-13	1
8-14	14-25	2
15-21	26-38	3
22-30	39-54	4

DRINK COUNTER (عداد المشروبات): يوضح عدد المشروبات التي تم تحضيرها باستخدام الماكينة منذ بدء تشغيلها أول مرة.

ضبط وحدة الطحن

يقوم المحدد الدوار (3) بضبط إعدادات الطحن من خشن إلى ناعم.

تحذير

لا تقم بضبط وحدة الطحن إلا أثناء تشغيلها! وإلا قد تتلف الماكينة! لا تقم بالإمساك بترس الطحن.

يمكنك ضبط ما يلي:

SHUT OFF (إيقاف التشغيل): في هذا الموضع، يمكنك ضبط المدة الزمنية التي يتم بعدها إيقاف تشغيل الماكينة تلقائياً بعد تحضير آخر مشروب. ويمكن ضبط مدة زمنية تتراوح بين 15 دقيقة و4 ساعات. المدة الزمنية في الإعداد الافتراضي هي ساعة واحدة، لكن يمكن تقليل هذه المدة لتوفير الطاقة.

FILTER (المرشح): يمكنك هنا تعيين ما إذا كان يتم استخدام فلتر مياه أم لا. ففي حالة عدم استخدام فلتر مياه، اضبط الإعداد على **No / OLD FILTER**. فاضبط الإعداد على **ACTIVATE FILTER**. ويجب شطف فلاتر المياه الجديدة قبل الاستخدام (انظر „مرشحات الماء“ في الصفحة 106).

START CALC'N'CLEAN (بدء إزالة الكلس والتنظيف): يمكن اختيار برامج الخدمة (إزالة الكلس والتنظيف/ إزالة الترسبات/ التنظيف) يدوياً من هنا. اضغط على الزر **(10) start** وابدأ تشغيل البرنامج المختار (انظر «برامج الخدمة» في صفحة 115).

TEMP. (درجة الحرارة): يمكن ضبط درجة حرارة الغلي (**HIGH / MIDDLE / LOW**) (مرتفعة/متوسطة/منخفضة) في هذا الموضع.

LANGUAGE (اللغة): يمكن ضبط لغة شاشة العرض في هذا الموضع.

ملاحظة: يمكنك استخدام مؤشر المرشح لوضع علامة على الشهر الذي قمت فيه بإدخال المرشح. كذلك، يمكنك وضع علامة على الشهر الذي ستحتاج فيه إلى استبدال المرشح في المرة التالية (بعد شهرين على الأقل).

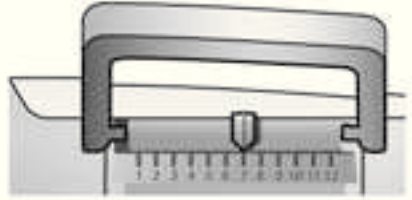

ملاحظة: في حالة عدم استخدام الماكينة لمدة طويلة (كأن تكون في عطله مثلاً)، ينبغي شطف المرشح قبل استخدام الماكينة مرة أخرى. وللقيام بذلك، قم بصب مقدار فنجان من الماء الساخن، ثم اسكبه.

إعدادات القائمة

- يمكنك ضبط الماكينة بحيث تتلاءم مع احتياجاتك الشخصية في إعدادات القائمة.
- 1 استمر في الضغط على الزر **off / i** (13) لأسفل لمدة 3 ثوان على الأقل.
 - 2 اضغط على الزر **off / i** (13) بشكل متكرر حتى يظهر عنصر القائمة المطلوب على شاشة العرض.
 - 3 حدد الإعداد المطلوب باستخدام المقبض الدوار العلوي (15).
 - 4 أكد التحديد بالضغط على الزر **(10) start** (بدء التشغيل).
- لترك القائمة دون إدخال أية تغييرات، أدر المحدد الدوار على **EXIT** (خروج) ، ثم اضغط على الزر **(10) start** (بدء التشغيل).

- 5 حدد **ACTIVATE FILTER** (تنشيط المرشح) باستخدام المقبض الدوار العلوي (15).
 6 اضغط على الزر (10) **start** (بدء التشغيل).
 7 ضع وعاءً سعة 0.5 لتر تحت فتحة المخرج (6a).
 8 اضغط على الزر (10) **start** (بدء التشغيل).
 9 والآن، سوف يتدفق الماء من خلال المرشح لشطفه.
 10 قم بتفريغ الوعاء. وبذلك، تكون الماكينة جاهزة للاستخدام مرة أخرى.

ملاحظة: يؤدي شطف المرشح في نفس الوقت إلى تنشيط عرض الإعداد **CHANGE FILTER!** (تغيير المرشح).

لا يكون المرشح صالحًا للعمل إذا ظهرت شاشة **CHANGE FILTER!** (تغيير المرشح)، أو بعد مرور شهرين على الأقل. إذ يلزم استبدال المرشح لأسباب تتعلق بالصحة العامة ولضمان عدم تكون ترسبات كلسية (فقد تؤدي إلى تلف الماكينة).

يمكن الحصول على المرشحات البديلة من بائعي التجزئة (TCZ7003) أو من خدمة العملاء (467873). وإذا لم يتم استخدام مرشح جديد، أدر الإعداد **FILTER** (المرشح) على **No / OLD**.

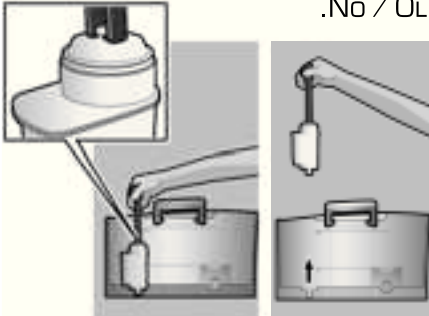

استثناء: يتوقف تشغيل الجهاز بدون شطف في حالة إعداد الماء الساخن أو البخار فقط. لإيقاف تشغيل الجهاز يدويًا قبل ذلك، اضغط على الزر **off / i** (13).
 فيجري الجهاز عملية الشطف ويتوقف عن التشغيل.

تنبيه: في حالة استخدام الجهاز لأول مرة أو إذا كان قد تم تشغيل برنامج الخدمة أو في حالة عدم استخدام الماكينة لمدة طويلة، لن يكون أول مشروب مكتمل النكهة، وينبغي عدم تناوله.

عند استخدام ماكينة الإسبرسو لأول مرة، لن تحصل على «رغوة» سميكة وثابتة إلا بعد صب بضعة فناجين.

قد تتكون قطرات الماء على فتحات التهوية بعد الاستخدام لفترات طويلة. وهذا أمر عادي.

مرشحات الماء

يمكن أن يمنع فلتر المياه تكون المواد العالقة.

قبل استخدام مرشح ماء جديد، يجب شطفه. وللقيام بذلك، تابع إلى الخطوات التالية:

- 1 اضغط على مرشح الماء بإحكام داخل خزان الماء باستخدام ملعقة قياس كمية البين (19).
- 2 املاً خزان الماء (17) بالماء حتى يصل إلى العلامة **max** (الحد الأقصى).
- 3 اضغط مع الاستمرار على الزر **off / i** (13) لمدة لا تقل عن 3 ثوانٍ. يتم بعدها فتح القائمة.
- 4 اضغط على الزر **off / i** (13) بشكل متكرر إلى أن يظهر على الشاشة **No / OLD FILTER**.

- 8 أولاً وعاء حبوب البين (1) بحبوب القهوة.
(لتحضير مشروب باستخدام مسحوق قهوة،
انظر «تحضير مشروب باستخدام مسحوق
قهوة» في صفحة 109.)
- 9 اضغط مفتاح الطاقة (9) O/I. تظهر على
شاشة العرض (16) قائمة إعداد لغة شاشة
العرض.

- 10 حدد اللغة المطلوبة لشاشة العرض
باستخدام المقبض الدوار العلوي (15). هذا،
وتتوفر اللغات التالية:

NEDERLANDS	ENGLISH
ITALIANO	FRANÇAIS
ESPAÑOL	SVENSKA
MAGYAR	POLSKI
DANSK	TÜRKÇE
SUOMI	NORSK
ČEŠTINA	PORTUGUÊS
БЪЛГАРСКИ	ΕΛΛΗΝΙΚΑ
	РУССКИЙ

- 11 ضع وعاء تحت فتحة المخرج (6a).

- 12 اضغط على الزر (10) **start** (بدء
التشغيل). وسيتم حفظ اللغة التي قمت
بتحديدها.

تقوم الماكينة بالتسخين والشطف. وسوف
ينسكب بعض الماء من فتحة مخرج القهوة.
عندما تظهر قائمة اختيار المشروب على شاشة
العرض، تكون الماكينة جاهزة للاستخدام.

إيقاف تشغيل الماكينة

- إذا لم يتم استخدام الماكينة لمدة ساعة، فإنها
تقوم بعملية الشطف تلقائيًا ثم تتوقف عن
التشغيل (يمكن برمجة المدة الزمنية، انظر
«إعدادات القائمة» SHUT OFF (إيقاف
التشغيل) في صفحة 107).

وإذا أظهر الفحص قيمة أخرى غير (4)،
فقم تبعًا لذلك بتغيير الإعداد في الماكينة بعد
تشغيلها (انظر «إعدادات القائمة» WATER
HARDNESS (درجة عسر الماء) في صفحة
108).

تشغيل الماكينة

- 1 ضع ماكينة الإسبرسو الأوتوماتيكية بالكامل
على سطح مستو ومقاوم للماء يتحمل وزن
الماكينة. أحرص على التأكد من عدم إعاقة
فتحات التهوية في الجهاز.
- 2 اسحب سلك الطاقة من حجرة التخزين
(22) وقم بتوصيله بالقابس. اضبط طول
الكابل بدفعه إلى الخلف ناحية حجرة
التخزين أو بسحبه للخارج. وأسهل طريقة
للقيام بذلك هي وضع الماكينة بحيث يكون
الجزء الخلفي منها مستويًا مع حافة الطاولة
ويمكنك جذب الكابل للأسفل أو دفعه
للأعلى.
- 3 قم بتركيب صانع الرغوة. ولا تقم بتشغيل
الجهاز إلا بعد تجميع جميع أجزاء صانع
الرغوة (6) وتركيبها بالكامل.



- 4 ارفع غطاء خزان الماء (18).
- 5 قم بنزع خزان الماء (17) وشطفه، ثم املاه
بماء نقي بارد. لا تتجاوز في الملاء علامة
max (الحد الأقصى).
- 6 أعد تركيب خزان الماء (17) وادفعه جيدًا
لأسفل حتى يتم تثبيته في مكانه بإحكام.
- 7 أغلق غطاء خزان الماء (18) مرة أخرى.

AromaDouble Shot

كلما طالت فترة غلي القهوة، زادت المواد ذات المذاق اللاذع والنكهات غير المرغوب فيها. ولهذا أثر سلبي على المذاق ويجعل القهوة أقل لذة، لذا للحصول على قهوة شديدة التركيز، يحتوي الجهاز TES506 على وظيفة AromaDouble Shot (نكهة مميزة) خاصة. عند تحضير نصف الكمية، يتم طحن حبوب القهوة وعليناها مرة أخرى حتى تنبعث الروائح العطرية الطيبة فقط. يتم تنشيط وظيفة AromaDouble Shot (النكهة المميزة) بالإعدادات التالية:

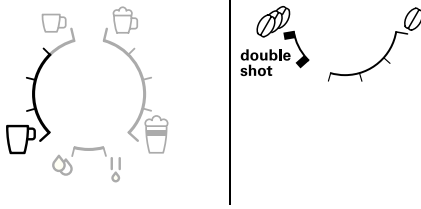

قبل استخدام الماكينة للمرة الأولى

عام

قم بملء خزان الماء بكمية من الماء العذب البارد غير الغازي فقط، ويُفضل استخدام الحبوب فقط لماكنات تحضير الإسبرسو والقهوة الأوتوماتيكية بالكامل. ولا تستخدم حبوب القهوة المضاف إليها مادة الجلاس أو الكراميل أو التي تمت معالجتها بإضافات أخرى تحتوي على السكر، لأن هذه الأشياء ستسد وحدة الغلي. يمكن ضبط إعداد عسر الماء في هذه الماكينة. وإعداد المصنع الافتراضي لعسر الماء هو 4. تحقق من درجة عسر الماء باستخدام شريحة الفحص المرفقة.

تنبيه: في حالة اختيار مشروب لا يمكن تحضيره، تظهر على شاشة العرض رسالة INVALID COMBINATION (خليط غير صالح). قم بتغيير تركيز القهوة أو المشروب الذي تم اختياره.

المحدد الدوار للبن الدافئ/ رغوة اللبن

لإعداد رغوة اللبن - للتمتع مثلاً بكوب من الماشيتو أو الكابتشينو - أدر الرمز ☺ للأمام. ولإعداد اللبن الساخن، أدر الرمز ☹ للأمام. لإعداد الماء الساخن، اضبط جهاز الانتقاء الدوار على وضع أفقي.

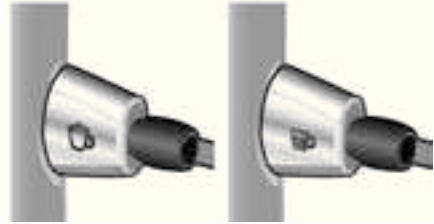

رسائل شاشة العرض

لا تعرض شاشة العرض (16) حالة التشغيل الحالية فحسب، بل تعرض أيضاً رسائل عديدة توفر لك معلومات عن الحالة أو تتيح لك معرفة متى يتعين عليك اتخاذ إجراء معين. وبمجرد اتخاذك لذلك الإجراء الضروري، تختفي الرسالة ويتم عرض قائمة اختيار المشروب مرة أخرى.

المقبض الدوار «اختيار المشروب»

يستخدم هذا المقبض الدوار (15) لاختيار المشروب المطلوب والكمية المحددة لكل فنجان. كذلك، فإنه يستخدم لتغيير إعدادات المستخدم.



مشروبات القهوة بدون لبن:

SMALL ESPRESSO
(إسبرسو صغير)



ESPRESSO
(إسبرسو)

SMALL CAFÉ CRÈME
(قهوة بالكريمة صغير)

على

CAFÉ CRÈME
(قهوة بالكريمة)

LARGE CAFÉ CRÈME
(قهوة بالكريمة كبير)



مشروبات القهوة باللبن:

SMALL CAPPUCCINO
(كابوتشينو صغير)



LARGE CAPPUCCINO
(كابوتشينو كبير)

SMALL MACCHIATO
(ماشيتو صغير)

على

MACCHIATO
(ماكياتو)

LARGE MACCHIATO
(ماكياتو كبير)



RINSE MACHINE
(ماكينة الشطف)



RINSE MILK SYSTEM
(نظام شطف بقايا اللبن)



الزر start (بدء التشغيل)

اضغط على الزر (10) start (بدء التشغيل) للبدء في تحضير المشروب أو لبدء تشغيل برنامج الخدمة. اضغط على الزر (10) start (بدء التشغيل) مرة أخرى أثناء تحضير المشروب لإيقاف عملية الصب قبل انتهائها.

المقبض الدوار «تركيز القهوة»

يستخدم هذا المقبض الدوار (14) لضبط تركيز القهوة.



VERY MILD
(خفيفة جداً)



MILD
(خفيفة)

NORMAL
(عادية)

على

STRONG
(قوية)

DOUBLESHOT STRONG +
(قوية ذات نكهة مميزة +)

DOUBLESHOT STRONG ++
(قوية ذات نكهة مميزة ++)



مع تلك الدرجات من تركيز القهوة، يتم غلي القهوة على مرحلتين. انظر «وظيفة النكهة المميزة» في صفحة 104.



عناصر التحكم

مفتاح تشغيل/فصل الطاقة O/I

يستخدم مفتاح الطاقة (9) O/I لتشغيل الماكينة أو إيقاف تشغيلها بالكامل (فصل التيار الكهربائي).

هام: قبل إيقاف التشغيل، قم بتشغيل برنامج التنظيف أو استخدم زر **off / i** (13) لإيقاف التشغيل.

الزر

اضغط على الزر  (11) لتحضير فنجانين من المشروب الذي سيقع عليه اختيارك في وقت واحد. يمكن تنشيط الزر للمشروبات التي لا تشمل على اللبن وتلك التي لا تُستخدم معها وظيفة **AromaDouble Shot** (النكهة المميزة).

الزر **off / i**

عند الضغط على الزر **off / i** (13) لفترة بسيطة، يقوم الجهاز بالشفط ويتوقف عن التشغيل. والضغط مع الاستمرار على الزر **off / i** (13) يؤدي إلى عرض إعدادات المستخدم أو البدء في وظيفة إزالة المواد العالقة والتنظيف.

الزر

اضغط على الزر  (12) لتوليد البخار من أجل تحضير رغوة اللبن أو اللبن الدافئ. كما يمكن استخدام هذا الزر لصب الماء الساخن.

8 وعاء التنقيط (الشكل D)

a لوحة وعاء التنقيط

b وعاء مسحوق القهوة

c وعاء تنقيط لمخرج القهوة

d حاجز لمخرج القهوة

e عوامة

9 مفتاح تشغيل/فصل الطاقة O/I

10 الزر **start** (بدء التشغيل)

11 الزر 

12 الزر 

13 الزر **off / i**

14 المقبض الدوار «تركيز القهوة»

15 المقبض الدوار «اختيار المشروب»

16 شاشة العرض

17 خزان الماء القابل للزرع

18 غطاء خزان الماء

19 ملعقة قياس كمية مسحوق البن

(وسيلة إدخال مساعدة لمرشح الماء)

20 مرشحات الماء (الطراز

21 حجيرة التخزين الخاصة بملعقة قياس كمية

مسحوق البن

22 كابل الطاقة مع حجيرة تخزين

مضمن في التسليم

راجع الرسم التوضيحي في مقدمة دليل التعليمات هذا.

- a ماكينة قهوة أوتوماتيكية بالكامل طراز TES506
- b الدليل المرجعي السريع
- c تعليمات الاستخدام
- d وحدة تكوين رغاوي اللبِن
- e شريط اختبار عسر المياه
- f ملعقة قياس كمية مسحوق البن
- g الدهان (أنبوبة)

نظرة عامة

الأشكال A و B و C و D و E

- 1 وعاء حبوب البن
- 2 غطاء ذو نكهة مميزة
- 3 زر تحديد لضبط الطحن
- 4 درج (مسحوق القهوة / قرص التنظيف)
- 5 وحدة الغلي (الشكل E)
 - a وحدة الغلي
 - b باب
 - c حجيرة التخزين الخاصة بالدليل المرجعي السريع
 - d زر الدفع
 - e القفل
- 6 وحدة تكوين رغاوي اللبِن (الشكل C)
 - a مخرج
 - b المحدد الدوار للبن الدافئ/ رغوة اللبِن
 - c أنبوب اللبِن
 - d الجزء العلوي
 - e فوهة الهواء
- 7 مخرج القهوة، قابل لضبط الارتفاع

لا يستخدم الأشخاص (وأيضاً الأطفال) ذوي القدرات الجسدية أو العقلية الضعيفة أو قليلي الخبرة والمعرفة الجهاز إلا إذا تم مراقبتهم أو كان هناك إرشادات فيما يتعلق باستخدام الجهاز من قبل شخص مسؤول عن سلامتهم. يجب إبقاء الأطفال بعيدين عن الجهاز. يجب مراقبة الأطفال لمنعهم من اللعب بالجهاز. يجب نزع فيشة الكهرباء فوراً في حالة حدوث أي خطأ. لا ينبغي إجراء أي إصلاحات على الجهاز مثل تغيير توصيلة تالفة إلا عن طريق خدمة العملاء الخاصة بنا لتجنب التعرض للأخطار. لا تقم بغمس الجهاز أو سلك التوصيل في الماء مطلقاً. لا تقم بالإمساك بترس الطحن. استخدم الماكينة في أماكن خالية من الصقيع.

⚠ خطر الإصابة بحروق

يكون مخرج رغوة اللبِن (6a) ساخناً للغاية. بعد الاستخدام، اتركه ليبرد أولاً قبل أن تلمسه. لا تستخدم هذا الجهاز إلا بعد تجميع أجزاء صانع الرغوة (6) وتركيبها بالكامل.

⚠ خطر الاختناق

لا تسمح للأطفال باللعب في مواد التعبئة.

المحتوى

عزيزي الخبير الذواق للقهوة.	مضمن في التسليم.....	101
تهانينا لشرائك ماكينة الإسبرسو الأوتوماتيكية بالكامل من Bosch.	نظرة عامة.....	101
يقوم دليل الاستعمال هذا بوصف موديلات متعددة تتميز كل منها في تجهيزها.	عناصر التحكم.....	102
يرجى أيضاً الانتباه إلى الدليل المرجعي السريع المرفق. ويمكن حفظه في حجرة التخزين (5c) إلى أن تحتاجه.	- مفتاح تشغيل/فصل الطاقة O / I.....	102
	- الزر 	102
	- الزر off / i 	102
	- الزر start  / !	102
	- الزر start (بدء التشغيل).....	103
	- المقبض الدوار «تركيز القهوة».....	103
	- المقبض الدوار «اختيار المشروب».....	103
	- المحدد الدوار للبين الدافئ/ رغوة اللين.....	104
يرجى قراءة دليل الاستعمال بعناية ثم ابدأ العمل مع الاحتفاظ به!	رسائل شاشة العرض.....	104
الرجاء إعطاء هذه الأدلة للمالك الجديد إذا قمت ببيع الجهاز.	AromaDouble Shot.....	104
ماكينة الإسبرسو الأوتوماتيكية بالكامل هذه مناسبة لإعداد كميات قليلة من القهوة للاستخدام المنزلي أو الأغراض غير التجارية المشابهة للاستخدام المنزلي. وتتضمن الاستخدامات المنزلية مثلاً الاستخدام في مطابخ الموظفين في المتاجر والمكاتب وفي المشروعات الزراعية والأنشطة التجارية الأخرى، وكذلك الاستخدام من قبل الضيوف في الفنادق الصغيرة وأماكن المعيشة المشابهة.	قبل استخدام الماكينة للمرة الأولى.....	104
	مرشحات الماء.....	106
	إعدادات القائمة.....	107
	ضبط وحدة الطحن.....	108
	التحضير باستخدام حبوب القهوة.....	108
	التحضير باستخدام مسحوق القهوة.....	109
	صب الماء الساخن.....	110
	تحضير رغوة اللين واللين الدافئ.....	110
	الصيانة والتنظيف اليومي.....	111
	نصائح حول توفير الطاقة.....	114
	برامج الخدمة.....	114
	- إزالة الكلس.....	115
	- التنظيف.....	116
	Calc'n'Clean - (إزالة الكلس والتنظيف).....	117
	الحماية ضد التجمد.....	118
	الملحقات.....	119
	التخلص من الجهاز 	118
	الضمان.....	119
	المواصفات الفنية.....	119
	قم بإزالة المشاكل البسيطة بنفسك.....	120

DE Deutschland, Germany

BSH Hausgeräte Service GmbH
Zentralwerkstatt für
kleine Hausgeräte
Trautskirchener Straße 6 – 8
90431 Nürnberg

Online Auftragsstatus, Pickup
Service für Kaffeefullautomaten
und viele weitere Infos unter:
www.bosch-home.com

Reparaturservice*
(Mo-Fr: 8:00-18:00 erreichbar)
Tel.: 01801 33 53 03
[mailto:cp-servicecenter@
bshg.com](mailto:cp-servicecenter@bshg.com)

Ersatzteilbestellung*
(365 Tage rund um die Uhr erreichbar)
Tel.: 01801 33 53 04
Fax: 01801 33 53 08
<mailto:spareparts@bshg.com>
*) 3,9 Ct./Min. aus dem Festnetz,
Mobilfunk max. 0,42 €/Min.

**AE United Arab Emirates,
الإمارات العربية المتحدة**

BSH Home Appliances FZE
Round About 13,
Plot Nr MO-0532A
Jebel Ali Free Zone – Dubai
Tel.: 04 881 4401
<mailto:service-ua@bshg.com>
www.bosch-home.com

AT Österreich, Austria

BSH Hausgeräte
Gesellschaft mbH
Werkskundendienst
für Hausgeräte
Quellenstrasse 2
1100 Wien
Tel.: 0810 240 260*
Fax: 01 605 75 51 212
[mailto:vie-stoerungsannahme@
bshg.com](mailto:vie-stoerungsannahme@bshg.com)

Hotline für Espresso-Geräte:
Tel.: 0810 700 400*
www.bosch-home.at
*innerhalb Österreichs zum Regionaltarif

AU Australia

BSH Home Appliances Pty. Ltd.
7-9 Arco Lane
HEATHERTON, Victoria 3202
Tel.: 1300 368 339
Fax: 1300 306 818
valid only in AUS
<mailto:bshau-as@bshg.com>
www.bosch-home.com.au

**BA Bosnia-Herzegovina
Bosna i Hercegovina,**

"HIGH" d.o.o.
Odošašina 57
71000 Sarajewo
Info-Line: 061 100 905
Fax: 033 213 513
<mailto:delicnanda@hotmail.com>

BE Belgique, België, Belgium

BSH Home Appliances S.A.
Avenue du Laerbeek 74
Laarbeeklaan 74
1090 Bruxelles – Brussel
Tel.: 070 222 141
Fax: 024 757 291
<mailto:bru-repairs@bshg.com>
www.bosch-home.be

BG Bulgaria

EXPO2000-service
жк. Овча купел 1
бул. Президент Линкълн
бл. 431-партер
1359 София
тел.: 087 982 6388
mobil: 087 814 5091
<mailto:service@expo2000.bg>

BH Bahrain, البحرين

Khalaifat Est.
P.O. Box 5111
Manama
Tel.: 01759 2233
<mailto:service@khalaifat.com>

BR Brasil, Brazil

Mabe Hortolândia
Eletrodomésticos Ltda.
Rua Barão Geraldo Rezende, 250
13020-440 Campinas/SP
Tel.: 0800 704 5446
Fax: 0193 737 7769
[mailto:bshconsumidor@
ATENTO.com.br](mailto:bshconsumidor@ATENTO.com.br)
[www.boscheletrodomesticos.
com.br](http://www.boscheletrodomesticos.com.br)

**CH Schweiz, Suisse,
Svizzera, Switzerland**

BSH Hausgeräte AG
Werkskundendienst
für Hausgeräte
Fahrweidstrasse 80
8954 Geroldswil
[mailto:ch-info.hausgeraete@
bshg.com](mailto:ch-info.hausgeraete@bshg.com)
Service Tel.: 0848 840 040
Service Fax: 0848 840 041
<mailto:ch-reparatur@bshg.com>
Ersatzteile Tel.: 0848 880 080
Ersatzteile Fax: 0848 880 081
<mailto:ch-ersatzteil@bshg.com>
www.bosch-home.com

CY Cyprus, Κύπρος

BSH Ikiakes Syskeves-Service
39, Arh. Makaariou III Str.
2407 Egomi/Nikosia (Lefkosia)
Tel.: 77 77 807
Fax: 022 658 128
[mailto:bsh.service.cyprus@
cytanet.com.cy](mailto:bsh.service.cyprus@cytanet.com.cy)

**CZ Česká Republika,
Czech Republic**

BSH domácí spotřebiče s.r.o.
Firemní servis domácích
spotřebičů
Pekařská 10b
155 00 Praha 5
Tel.: 0251 095 546
Fax: 0251 095 549
www.bosch-home.com

DK Danmark, Denmark

BSH Hvidevarer A/S
Telegrafvej 4
2750 Ballerup
Tel.: 44 89 89 85
Fax: 44 89 89 86
[mailto:BSH-Service.dk@
BSHG.com](mailto:BSH-Service.dk@BSHG.com)
www.bosch-home.dk

EE Eesti, Estonia

SIMSON OÜ
Raua 55
10152 Tallinn
Tel.: 0627 8730
Fax: 0627 8733
<mailto:teenindus@simson.ee>

ES España, Spain

En caso de avería puede
ponerse en contacto con
nosotros, su aparato será
trasladado a nuestro taller
especializado de cafeteras.
Tel.: 902 28 88 38

BSH Electrodomésticos
España S.A.
Servicio BSH al Cliente
Polígono Malpica, Calle D,
Parcela 96 A
50016 Zaragoza
Tel.: 902 245 255
Fax: 976 578 425
<mailto:CAU-Bosch@bshg.com>
www.bosch-home.es

FI Suomi, Finland

BSH Kodinkoneet Oy
Itälahdenkatu 18 A, PL 123
00201 Helsinki

Tel.: 0207 510 700

Fax: 0207 510 780

mailto:Bosch-Service-FI@
bshg.com

www.bosch-home.fi

Lankapuhelimesta 8,28 snt/puhelu

+ 7 snt/min (alv 23%)

Matkapuhelimesta 8,28 snt/puhelu

+ 17 snt/min (alv 23%)

FR France

BSH Electroménager S.A.S.

50 rue Ardoin – BP 47

93401 SAINT-OUEN cedex

Service interventions à domicile:

01 40 10 11 00

Service Consommateurs:

0 892 698 010 (0,34 € TTC/mn)

Service Pièces Détachées

et Accessoires:

0 892 698 009 (0,34 € TTC/mn)

mailto:soa-bosch-conso@

bshg.com

www.bosch-home.fr

GB Great Britain

BSH Home Appliances Ltd.

Grand Union House

Old Wolverton Road

Wolverton

Milton Keynes MK12 5PT

To arrange an engineer visit, to

order spare parts and accessories

or for product advice please visit

www.bosch-home.co.uk

or call

Tel.: 0844 8928979*

*Calls from a BT landline will be charged at
up to 3 pence per minute. A call set-up fee
of up to 6 pence may apply.

GR Greece, Ελλάς

BSH Ikiakes Siskevas A. B. E.

Central Branch Service

17 km E.O. Athinon-Lamias &

Potamou 20

145 64 Kifisia

Greece – Athens

Tel.: 2104 277 701

Fax: 2104 277 669

North-Greece – Thessaloniki

Tel.: 2310 497 200

Fax: 2310 497 220

South-Greece – Heraklion/Kreta

Tel.: 2810 325 403

Fax: 2810 324 585

Central-Greece – Patras

Tel.: 2610 330 478

Fax: 2610 331 832

mailto:cs_gr_helpdesk@bshg.com

www.bosch-home.gr

HK Hong Kong, 香港

BSH Home Appliances Limited

Unit 1 & 2, 3rd Floor

North Block, Skyway House

3 Sham Mong Road

Tai Kok Tsui, Kowloon

Hong Kong

Tel.: 2565 6151

Fax: 2565 6681

mailto:bshhkg.service@bshg.com

HR Hrvatska, Croatia

Andabaka d.o.o.

Gunduličeva 10

21000 Split

Info-Line: 021 481 403

Info-Fax: 021 481 402

mailto:servis@andabaka.hr

HU Magyarország, Hungary

BSH Háztartási Készülék

Kereskedelmi Kft.

Háztartási gépek márkaszervize

Királyhágó tér 8-9.

1126 Budapest

Hibabejelentés

Tel.: 01 489 5461

Fax: 01 201 8786

mailto:hibabejelentés@bsh.hu

Alkatrészrendelés

Tel.: 01 489 5463

Fax: 01 201 8786

mailto:alkatreszrendeles@bsh.hu

www.bosch-home.com

IE Republic of Ireland

BSH Home Appliances Ltd.

Unit F4, Ballymount Drive

Ballymount Industrial Estate

Walkinstown

Dublin 12

Service Requests, Spares and

Accessories

Tel.: 01450 2655

Fax: 01450 2520

www.bosch-home.eu.uk

IL Israel, יִשְׂרָאֵל

C/S/B Home Appliance Ltd.

Uliel Building

2, Hamelacha St.

Industrial Park North

71293 Lod

Tel.: 08 9777 222

Fax: 08 9777 245

mailto:csb-serv@zahav.net.il

IS Iceland

Smith & Norland hf.

Noatuni 4

105 Reykjavik

Tel.: 0520 3000

Fax: 0520 3011

www.sminor.is

IT Italia, Italy

BSH Elettrodomestici S.p.A.

Via. M. Nizzoli 1

20147 Milano (MI)

Numero verde 800 829120

mailto:mil-assistenza@bshg.com

www.bosch-home.com

KZ Kazakhstan, Қазақстан

IP "Batkeyev Ildus A."

B. Momysh-uly Str.7

Chymkent 160018

Tel./Fax: 0252 31 00 06

mailto:evrika_kz@mail.ru

LB Lebanon, لبنان

Teheni, Hana & Co.

Boulevard Dora 4043 Beyrouth

P.O. Box 90449

Jdeideh 1202 2040

Tel.: 01 255 211

mailto:Info@Teheni-Hana.com

LT Lietuva, Lithuania

Senuku prekybos centras UAB

Jonavos g. 62

44192 Kaunas

Tel.: 0372 12146

Fax: 0372 12165

www.senukai.lt

LU Luxembourg

BSH électroménagers S.A.

13-15, ZI Breedeweues

1259 Senningerberg

Tel.: 26349 300

Fax: 26349 315

mailto:

lux-service.electromenager@

bshg.com

www.bosch-home.com

LV Latvija, Latvia

Sia Olimpeks Elektroniks Ltd.

Bullu street 70c

1067 Riga

Tel.: 07 42 41 37

mailto:bt@olimpeks.lv

MD Moldova

S.R.L. "Rialto-Studio"

ул. Щусева 98

2012 Кишинев

тел./факс: 022 23 81 80

mailto:bosch-md@mail.ru

ME Crna Gora, Montenegro

Elektronika komerc

Ul. 27 Mart br. 2

81000 Podgorica

Tel./Fax: 020 662 444

Mobil: 069 324 812

mailto:ekobosch.servis@

t-com.me

MK Macedonia, Македонија

GORENEC
Jane Sandanski 69 lok. 3
1000 Skopje
Tel.: 02 2454 600
Mobil: 070 697 463
mailto:gorenec@yahoo.com

MT Malta

Oxford House Ltd.
Notabile Road
Mriehel BKR 14
Tel.: 021 442 334
Fax: 021 488 656
www.oxfordhouse.com.mt

MV Raajjeyge Jumhooriyyaa, Maledives

Lintel Investments
Ma. Maadheli, Majeedhee Magu Malé
Tel.: 0331 0742
mailto:mohamed.zuhuree@intel.com.mv

NL Nederlande, Netherlands

BSH Huishoudapparaten B.V.
Burg. Stramanweg 122
1101 EN Amsterdam Zuidoost
Storingsmelding:
Tel.: 088 424 4010
Fax: 088 424 4845
mailto:contactcenter-nl@bshg.com
Onderdelenverkoop:
Tel.: 088 424 4010
Fax: 088 424 4801
mailto:bosch-onderdelen@bshg.com
www.bosch-home.nl

NO Norge, Norway

BSH Husholdningsapparater A/S
Grensesvingen 9
0661 Oslo
Tel.: 22 66 06 00
Fax: 22 66 05 50
mailto:Bosch-Service-NO@bshg.com
www.bosch-home.no

NZ New Zealand

BSH Home Appliances Ltd.
Unit F2, 4 Orbit Drive
Mairangi Bay
Auckland 0632
Tel.: 09 477 0492
Fax: 09 477 2647
mailto:bshnz-cs@bshg.com
www.bosch-home.co.nz

PL Polska, Poland

BSH Sprzęt Gospodarswa
Domowego Sp. z o.o.
Al. Jerozolimskie 183
02-222 Warszawa
Centrala Serwisu
Tel.: 0801 191 534
Fax: 022 57 27 709
mailto:Serwis.Fabryczny@bshg.com
www.bosch-home.pl

PT Portugal

BSHP Electrodomésticos, Lda.
Rua Alto do Montijo, nº 15
2790-012 Carnaxide
Tel.: 707 500 545
Fax: 21 4250 701
mailto:bosch.electrodomesticos.pt@bshg.com
www.bosch-home.pt

RO România, Romania

BSH Electrocasnice srl.
Sos. Bucuresti-Ploiesti,
nr.17-21, sect.1
13682 Bucuresti
Tel.: 0801 000 110
Fax: 021 203 9731
mailto:service.romania@bshg.com
www.bosch-home.com

RU Russia, Россия

ООО "БСХ Бытовая техника"
Сервис от производителя
Малая Калужская 19/1
119071 Москва
тел.: 495 737 2961
mailto:mok-kdhl@bshg.com
www.bosch-home.com

SE Sverige, Sweden

BSH Hushållsapparater AB
Landsvägen 32
169 29 Solna
Tel.: 0771 11 22 77
mailto:Bosch-Service-SE@bshg.com
www.bosch-home.se

SG Singapore, 新加坡

BSH Home Appliances Pte. Ltd.
37 Jalan Pemimpin
Union Industrial Building
Block A, #01-03
577177 Singapore
Tel.: 6751 5000
Fax: 6751 5005
mailto:bshsgp.service@bshg.com

SI Slovenija, Slovenia

BSH Hišni aparati d.o.o.
Litostrajska 48
1000 Ljubljana
Tel.: 01 583 08 87
Fax: 01 583 08 89
mailto:informacije.servis@bshg.com
www.bosch-home.com

SK Slovensko, Slovakia

Technoservis Bratislava
Trhová 38
84108 Bratislava – Doubravka
Tel./Fax: 02 6446 3643
www.bosch-home.com

TR Türkiye, Turkey

BSH Ev Aletleri Sanayi
ve Ticaret A. S.
Cakmak Mahallesi,
Balkan Caddesi No: 51
34770 Ümraniye, Istanbul
Tel.: 0 216 444 6333
Fax: 0 216 528 9188
mailto:careline.turkey@bshg.com
www.bosch-home.com

TW Taiwan, 台灣

Achelis Taiwan Co. Ltd.
4th floor, No. 112, Sec 1
Chung Hsiao E Road
Taipei ROC 100
Tel.: 02 2321 6222
mailto:Bosch@achelis.com.tw

UA Ukraine, Україна

ТОВ "БСХ Побутова Техніка"
тел.: 044 4902095
www.bosch-home.com

XK Kosovo

NTP GAMA
Rruga Mag Prishtine-Ferizaj
70000 Ferizaj
Tel.: 038 502 448
Fax: 029 021 434
mailto:gama_mb@yahoo.com

XS Srbija, Serbia

SZR "SPECIJALELEKTRO"
Bulevar Milutina Milankovića 34
11070 Novi Beograd
Tel.: 011 6147 110
Fax: 011 6139 689
mailto:spec.el@eunet.rs

ZA South Africa

BSH Home Appliances (Pty) Ltd.
15th Road Randjespark
Private Bag X36, Randjespark
1685 Midrand – Johannesburg
Tel.: 086 002 6724
Fax: 086 617 1780
mailto:applianceserviceza@bshg.com
www.bosch-home.com

Garantiebedingungen DEUTSCHLAND (DE)

Die nachstehenden Bedingungen, die Voraussetzungen und Umfang unserer Garantieleistung beschreiben, lassen die Gewährleistungsverpflichtungen des Verkäufers aus dem Kaufvertrag mit dem Endabnehmer unberührt.

Für dieses Gerät leisten wir Garantie gemäß nachstehenden Bedingungen:

1. Wir beheben unentgeltlich nach Maßgabe der folgenden Bedingungen (Nr. 2 - 6) Mängel am Gerät, die nachweislich auf einem Material- und/ oder Herstellungsfehler beruhen, wenn sie uns unverzüglich nach Feststellung und innerhalb von 24 Monaten nach Lieferung an den Erstendabnehmer gemeldet werden. Zeigt sich der Mangel innerhalb von 6 Monaten ab Lieferung, wird vermutet, dass es sich um einen Material- oder Herstellungsfehler handelt.

2. Die Garantie erstreckt sich nicht auf leicht zerbrechliche Teile wie z.B. Glas oder Kunststoff bzw. Glühlampen.

Eine Garantiepflcht wird nicht ausgelöst durch geringfügige Abweichungen von der Soll-Beschaffenheit, die für Wert und Gebrauchstauglichkeit des Gerätes unerheblich sind, oder durch Schäden aus chemischen und elektrochemischen Einwirkungen von Wasser, sowie allgemein aus anomalen Umweltbedingungen oder sachfremden Betriebsbedingungen oder wenn das Gerät sonst mit ungeeigneten Stoffen in Berührung gekommen ist. Ebenso kann keine Garantie übernommen werden, wenn die Mängel am Gerät auf Transportschäden, die nicht von uns zu vertreten sind, nicht fachgerechte Installation und Montage, Fehlgebrauch, eine nicht haushaltsübliche Nutzung, mangelnde Pflege oder Nichtbeachtung von Bedienungs- oder Montagehinweisen zurückzuführen sind.

Der Garantieanspruch erlischt, wenn Reparaturen oder Eingriffe von Personen vorgenommen werden, die hierzu von uns nicht ermächtigt sind, oder wenn unsere Geräte mit Ersatzteilen, Ergänzungs- oder Zubehöerteilen versehen werden, die keine Originalteile sind und dadurch ein Defekt verursacht wird.

3. Die Garantieleistung erfolgt in der Weise, dass mangelhafte Teile nach unserer Wahl unentgeltlich instandgesetzt oder durch einwandfreie Teile ersetzt werden.

Geräte, die zumutbar (z.B. im PKW) transportiert werden können, und für die unter Bezugnahme auf diese Garantie eine Garantieleistung beansprucht wird, sind unserer nächstgelegenen Kundendienststelle oder unserem Vertragskundendienst zu übergeben oder zuzusenden. Instandsetzungen am Aufstellungsort können nur für stationär betriebene (feststehende) Geräte verlangt werden.

Es ist jeweils der Kaufbeleg mit Kauf- und/oder Lieferdatum vorzulegen. Ersetzte Teile gehen in unser Eigentum über.

4. Sofern die Nachbesserung von uns abgelehnt wird oder fehlschlägt, wird innerhalb der oben genannten Garantiezeit auf Wunsch des Endabnehmers kostenfrei gleichwertiger Ersatz geliefert.

5. Garantieleistungen bewirken weder eine Verlängerung der Garantiefrist, noch setzen sie eine neue Garantiefrist in Lauf. Die Garantiefrist für eingebaute Ersatzteile endet mit der Garantiefrist für das ganze Gerät.

6. Weitergehende oder andere Ansprüche, insbesondere solche auf Ersatz außerhalb des Gerätes entstandener Schäden sind - soweit eine Haftung nicht zwingend gesetzlich angeordnet ist - ausgeschlossen.

Diese Garantiebedingungen gelten für in Deutschland gekaufte Geräte. Werden Geräte ins Ausland verbracht, die die technischen Voraussetzungen (z.B. Spannung, Frequenz, Gasarten, etc.) für das entsprechende Land aufweisen und die für die jeweiligen Klima- und Umweltbedingungen geeignet sind, gelten diese Garantiebedingungen auch, soweit wir in dem entsprechenden Land ein Kundendienstnetz haben. Für im Ausland gekaufte Geräte gelten die von unserer jeweils zuständigen Landesvertretung herausgegebenen Garantiebedingungen. Diese können Sie über Ihren Fachhändler, bei dem Sie das Gerät gekauft haben, oder direkt bei unserer Landesvertretung anfordern.

Beachten Sie unser weiteres Kundendienst-Angebot:

Auch nach Ablauf der Garantie stehen Ihnen unser Werkskundendienst und unsere Servicepartner zur Verfügung.

Robert Bosch Hausgeräte GmbH
Carl-Wery-Str. 34 / 81739 München // Germany

Für Produktinformationen sowie Anwendungs- und Bedienungsfragen aus Deutschland:

Bosch-Infoteam

(Mo-Fr: 8.00-18.00 Uhr erreichbar)

Tel.: 01805 267242* oder unter

bosch-infoteam@bshg.com

*) 0,14 €/Min. aus dem Festnetz,

Mobilfunk max. 0,42 €/Min.

Nur für Deutschland gültig!



Robert Bosch Hausgeräte GmbH

Carl-Wery-Str. 34

81739 München

Germany

www.bosch-home.com

9000649340 – 06/11