



Krótko i zwięźle:
wszystko, czego potrzebuje
Twoja zmywarka ...
**Przed pierwszym użyciem
przeczytać instrukcję
ustawienia i obsługi!**

1

Nastawianie układu zmiękczenia wody *

Zasięgnąć informacji
o twardości wody
w przedsiębiorstwie
wodociągów i wpisać ...



°dH	Zakres twardości	mmol/l	Stożek	A	B	C
0-6	miękka	0-1,1	0	○	○	○
7-16	średnia	1,2-2,9	1	●	○	○
17-21	twarda	3,0-3,7	2	●	●	○
22-35	twarda	3,8-6,2	3	●	●	●

* tylko przed pierwszym zmywaniem lub zmianą twardości wody

Szybko wykonane ...

i tak ustawić

- Włączyć przełącznik WŁĄCZ / WYŁĄCZ.
 - Klawisz > przytrzymać wciśnięty i klawisz START tak długo naciskać, aż S i „End“ („koniec“) zaczną migać.
 - Puścić klawisz. Wyświetlacz S miga oraz wyświetlacz A świeci się (= stopień 1).
- Ustawienie zmienić w następujący sposób.
- Klawisz < tyle razy naciskać, aż wymagany stopień będzie ustawiony.
 - Nacisnąć przycisk START.
 - Wskaźniki S i „End“ gasną. Ustawiony stopień jest zaprogramowany.
 - Zamknąć drzwi.

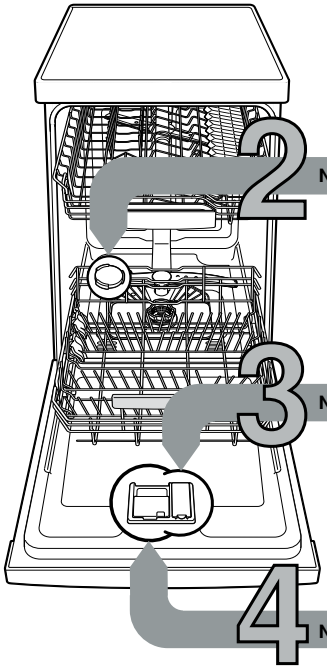

2 Napelnić solą specjalną

Rozpuszcza wapno (zbędne przy wartości ustawienia 0!) ...

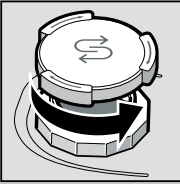

Odkręcić zakrętkę.

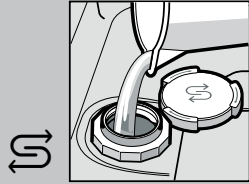

Tylko przed pierwszym zmywaniem napełnić zbiornik soli wodą.

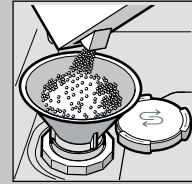

Napelnić solą specjalną (nigdy środkiem czyszczącym!).

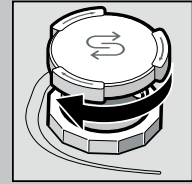

Zamknąć zakrętkę. Niezwłocznie przystąpić do zmywania.

3 Napelnić płynem nabłyszczającym

Czyści na wysoki połysk ...

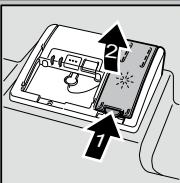

Nacisnąć znak 1, podnieść pokrywę 2.

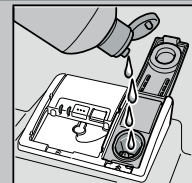

Napelnić płynem nabłyszczającym.

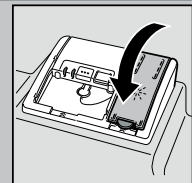

Zamknąć zakrętkę. KLIK!

4 Napelnić środkiem czyszczącym

Dużo zabrudzenia, dużo proszku ...

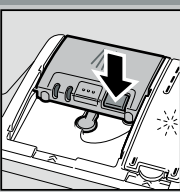

Ewentualnie otworzyć pokrywę (nacisnąć przycisk).



Uwaga, Zespolone środki czyszczące nie nadają się do wszystkich programów, przestrzegać przepisów producenta.

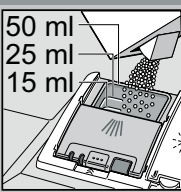
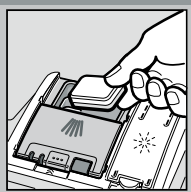

Środek czyszczący w tylko do suchego pojemnika na środek czyszczący.

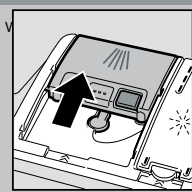

Zasunąć pokrywę, nacisnąć ją. PLOPPI!

5

Włączyć urządzenie

6

Wybrać program

Szybko, oszczędnie albo intensywnie ...

Przegląd programów

W tym przeglądzie przedstawiono maksymalnie możliwą ilość programów. Odpowiednie programy stojące do dyspozycji w Państwa zmywarce zaznaczone są na pulpicie obsługi.

Parametry programów opierają się o pomiary laboratoryjne według normy europejskiej EN 50242. W praktyce wystąpienie odchyłek jest możliwe. * połowa normowego załadunku

	Intensywnie 70°	Auto 45° / 65°	Eco 50°	Łagodnie 40°	Szybki 45°	Zmywanie wstępne
Czas trwania w godz.: min	←	2:55 - 1:10	→	←	0:29 *	0:15
Zużycie energii w kWh	←	1,30 - 0,70	→	←	0,70	0,05
Zużycie wody w litrach	←	16 - 7	→	←	9	3

9

Wylączyć zmywarkę Koniec ...

8

Włączyć program Zaczyna się ...

Funkcje dodatkowe **

Rozszerzają możliwości ...

Skrócenie fazy programu (VarioSpeed) ... zostaje osiągnięte przy zwiększonym zużyciu energii i takiej samej skuteczności zmywania.

Zapełnienie w połowie ... w przypadku małej ilości naczyń, umożliwia oszczędność wody, energii i czasu.

Strefa intensywna ... idealna dla różnorodnego załadunku. Ciśnienie wody i temperatura zmywania jest nieco podwyższona.

Hygiene ... podczas procesu zmywania temperatura jest podwyższona. W wyniku tego osiąga się wyższy stan higieniczny.

Ekstra suszenie ... polepsza wynik suszenia przez podwyższoną temperaturę w trakcie nabłyszczania. (Zwrócić uwagę na wrażliwe naczynia).

** w zależności od modelu

Przegląd i pielęgnacja

Aby osiągnąć perfekcyjne rezultaty zmywania ...

Czyszczenie pompy odpływu

Filtry
... skontrolować, ewentualnie wyczyścić.



Przekręcić sito cylindryczne, wyjąć system filtrujący ...

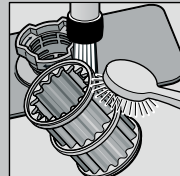

splukać pod bieżącą wodą ...



włożyć ...

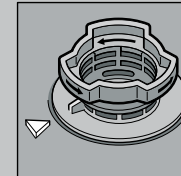

wkręcić system filtrujący, **PRZESTRZEGAĆ OZNAKOWANIA!**

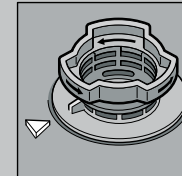

- Wyjąć wtyczkę.
- Wyczerpać resztę wody i usunąć filtry
- Podważyć osłonę (A).
- Sprawdzić obszar koła łopatkowego pod względem obecności przypadkowych przedmiotów.
- Załzasnąć zaczepy osłony w sposób wyraźnie słyszalny (B).
- Założyć filtry.

Ramiona spryskujące
... zatkanie / osady usunąć.

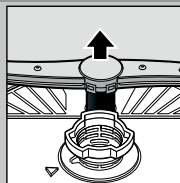

Pociągnąć dolne ramię do góry ...



odkręcić górne ramiona spryskujące ...

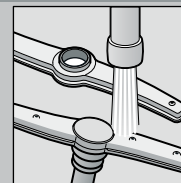

ramiona spryskujące czyścić pod bieżącą wodą (ewentualnie posłużyć się wykałaczką) ...

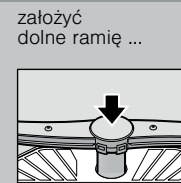

założyć dolne ramię ...



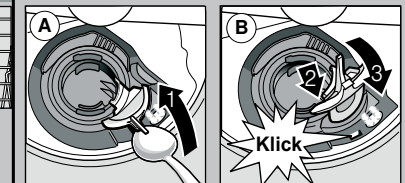

przykręcić górne ramiona spryskujące.



Usuwanie drobnych usterek we własnym zakresie ...

... bo samopomoc się oplaca!

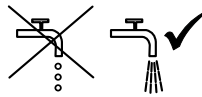
Dalsze wskazówki przedstawione są w instrukcji obsługi

Usterka	Możliwe przyczyny	Środki zaradcze
Wskaźnik „  “ świeci	<p>Armatura dopływu wody zakleszczona lub osad wapienny</p>  <p>Zatkany lub załamany wąż odpływowy</p> <p>Oslona pompy odpływu nie jest zamontowana</p> <p>Pompa jest zablokowana</p>	<ul style="list-style-type: none"> ▶ Otworzyć zawór dopływu wody. ▶ 1. Odkręcić przyłącze dopływu wody. ▶ 2. Wyczyścić sito w przyłączy wody. ▶ 3. Natężenie przepływu wody przy otwartym dopływie musi wynosić przynajmniej 10 l / min. W przypadku mniejszego natężenia przepływu wody zlecić wymianę armatury dopływu. ▶ Wąż dopływu wody ułożyć bez załamań. ▶ Wąż odpływu wody ułożyć bez załamań. ▶ Zamontować osłonę (patrz powyżej). ▶ Wyczyścić pompę (patrz powyżej).
Wskaźnik „  “ miga	Uszkodzenie techniczne urządzenia	<ul style="list-style-type: none"> ▶ Wezwać serwis fabryczny (podać kod usterki). ▶ Wyjąć wtyczkę urządzenia.
Resztki wody w urządzeniu	Program nie jest jeszcze zakończony	<ul style="list-style-type: none"> ▶ Zamknąć zmywarkę i włączyć ją wzgl. anulować program (patrz anulowanie programu).
Rdza na sztućcach	<p>Sztućce nie są nierdzewne</p> <p>Utwardzone ostrza noży są bardziej wrażliwe</p> <p>Rdza innego pochodzenia</p>	<ul style="list-style-type: none"> ▶ Używać sztućców przydatnych do zmywania w zmywarkach. ▶ Nigdy nie zmywać części rdzewiejących.

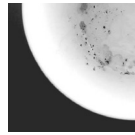
Usterka	Możliwe przyczyny	Środki zaradcze
Naczynia nie są czyste	Naczynia przylegają do siebie lub leżą jedno na drugim	<ul style="list-style-type: none"> ▶ Naczynia ułożyć pojedynczo, unikając ich stykania się.
Resztki w formie piasku lub grudek na naczyniach	Za mało środka czyszczącego	<ul style="list-style-type: none"> ▶ Przestrzegać zaleceń producenta (środka czyszczącego).
	Wybrano niewłaściwy program	<ul style="list-style-type: none"> ▶ Wybrać intensywniejszy program.
	Dysze ramion spryskujących zatkałe	<ul style="list-style-type: none"> ▶ Oczyszczyć filtr sitowy (patrz powyżej).
	Filtr sitowy jest zabrudzony, nie jest mocno osadzony	<ul style="list-style-type: none"> ▶ Wyczyścić sitka (patrz powyżej).
	Ramiona spryskujące zablokowane	<ul style="list-style-type: none"> ▶ Naczynia ułożyć w taki sposób, aby ramiona spryskujące mogły się swobodnie kręcić.
Plamy i smugi	Za wysokie / niskie dozowanie płynu nabyliczającego	<ul style="list-style-type: none"> ▶ Przy pozostawianiu smug: zredukować dozowanie ▶ Przy śladach wody lub wapna: zwiększyć dozowanie.
Naczynia nie są wysuszone	Płyn nabyliczający	<ul style="list-style-type: none"> ▶ Zwiększyć dozowanie. ▶ Zmienić produkt.
	Zła skuteczność suszenia używanego zespoleonego produktu czyszczącego	<ul style="list-style-type: none"> ▶ Zastosować płyn nabyliczający.
	Nastawienie urządzenia	<ul style="list-style-type: none"> ▶ Aktywować suszenie intensywne (w zależności od modelu) ▶ Nastawić prawidłowo układ zmiękczenia wody.
Mleczne naloty na naczyniach (możliwe do usunięcia)	Błędne nastawienie układu zmiękczenia wody	<ul style="list-style-type: none"> ▶ Napęlnić solą specjalną.
	Brak soli specjalnej	<ul style="list-style-type: none"> ▶ Używać szkła nadające się do zmywania w zmywarkach. ▶ Stosować łagodny środek czyszczący do szkła.
Mleczne naloty na naczyniach, szklanki mętne / matowe (niemożliwe do usunięcia)	Szkło nie nadaje się do zmywania w zmywarkach	<ul style="list-style-type: none"> ▶ Przestrzegać zaleceń producenta (środka czyszczącego).
Zabarwienie naczyń z tworzywa sztucznego	Za mało środka czyszczącego	<ul style="list-style-type: none"> ▶ Zafarbowania nie stanowią problemu; ulegną wywabieniu przy kolejnych procesach zmywania.
	Zafarbowanie przez barwniki artykułów spożywczych (sos pomidorowy)	

Anulowanie programu ...

Właściwe wkładanie naczyń ...

Podczas przebiegu programu przytrzymać wciśnięty przycisk START przez ok. 3 sek. (Reset).



po około 1 minucie koniec programu, wyświetlacz pokazuje „Koniec programu“



Wyłączyć urządzenie

Naczynia nadające się do zmywarek (bez resztek popiołu, wosku, smaru, farby, etykietek samoprzylepnych; z grubsza usunąć większe resztki marmolady, produktów mlecznych i potraw) uporządkować zgodnie z instrukcją obsługi i sprawdzić, czy ramiona spryskujące mogą się swobodnie kręcić.