



Röviden és közérthetően:  
minden, ami a mosogatógéphez  
kell ...  
**Az első használat előtt  
feltétlenül olvassa el a felállítási  
és használati utasítást!**

1

**A lágyítóberendezés beállítása \***

A vízkeménységről  
érdeklődjön  
a vízműveknél,  
majd írja be  
az értéket ...



| °dH   | Keménység-<br>tartomány | mmol/l  | Fokozat | A                                | B                                | C                                |
|-------|-------------------------|---------|---------|----------------------------------|----------------------------------|----------------------------------|
| 0-6   | lágy                    | 0-1,1   | 0       | <input type="radio"/>            | <input type="radio"/>            | <input type="radio"/>            |
| 7-16  | közepes                 | 1,2-2,9 | 1       | <input checked="" type="radio"/> | <input type="radio"/>            | <input type="radio"/>            |
| 17-21 | kemény                  | 3,0-3,7 | 2       | <input checked="" type="radio"/> | <input checked="" type="radio"/> | <input type="radio"/>            |
| 22-35 | kemény                  | 3,8-6,2 | 3       | <input checked="" type="radio"/> | <input checked="" type="radio"/> | <input checked="" type="radio"/> |

\* csak az első  
mosogatás  
előtt, vagy ha  
a vízkeménység  
értéke megváltozott

Hamar kész ...

**és így állítsa be**

- Kapcsolja be a BE/KI kapcsolót.
- Tartsa lenyomva a > gombot, és a START gombot addig nyomja, amíg villogni nem kezd a S és a „End” kijelzés.
- Engedje el a gombot. Az S kijelzés villog, és világít az A kijelzés (= 1-es fokozat).
- A beállítást a következőképpen módosítsa:
  - A < gombot addig nyomja, amíg be nem állította a kívánt fokozatot.
- Nyomja meg a START gombot. A S és a „End” kijelzés kialszik. A beállított fokozatot tárolja a memória.
- Zárja be az ajtót.

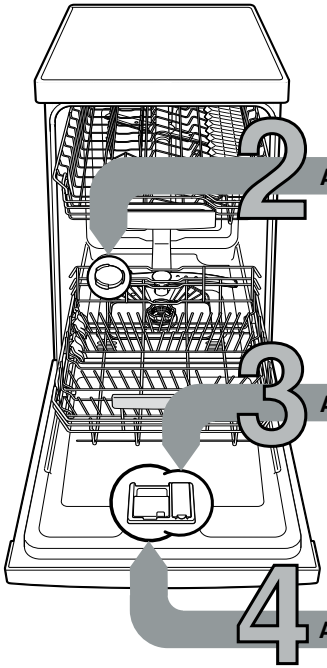

**A speciális só betöltése**

Vízköoldás (a 0 beállítási érték esetén szükségtelen!) ...

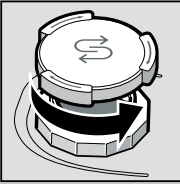

Csavarja  
le a fedelet.

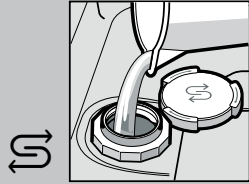

Csak az első  
mosogatás előtt  
töltse meg  
a sótartályt  
vízzel.

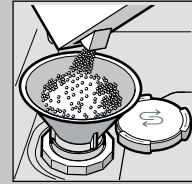

Speciális só  
töltsön be  
(soha ne  
mosogatószert!)

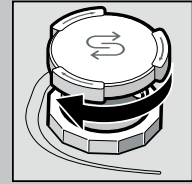

Zárja vissza  
a fedelet.  
Azonnal  
mosogathat!

**Az öblítőszer betöltése**

Ragyogóan tiszta ...

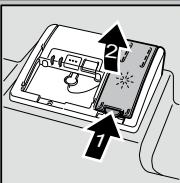

Nyomja meg  
az 1-es jelzést,  
emelje fel  
a 2-es fedelet.

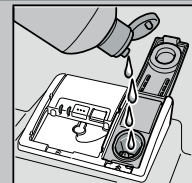

Töltse be az  
öblítőszerrel.

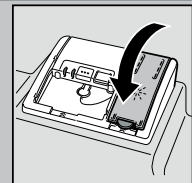

Zárja vissza  
a fedelet.  
KATT!

**A mosogatószer betöltése**

Sok szennyeződés, sok tisztítószer ...

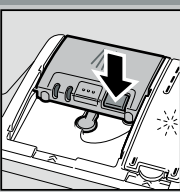

Esetleg nyissa  
fel a fedelet  
(nyomja meg  
a gombot).



**Figyelem!**  
A kombinált  
termékek nem  
alkalmasak minden  
programhoz, vegye  
figyelembe a gyártó  
utasításait.

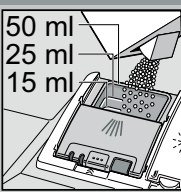
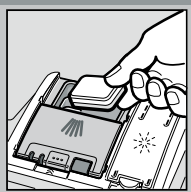

A mosogatószert  
csak a száraz  
mosogatószer-  
kamrába  
töltse be.

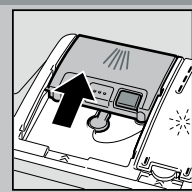

Tolja vissza  
a fedelet,  
nyomja le.  
KOPP!

**A készülék bekapcsolása**

**A program kiválasztása**

Gyors, takarékos vagy intenzív ...

**Programtáblázat**

Ez a táblázat az összes lehetséges  
programot tartalmazza.  
Készülékének megfelelő programjait  
a kezelőlap alapján válassza ki.

A programadatok laborban mért értékek  
és megfelelnek az EN 50242 európai normának.  
A gyakorlatban előfordulhatnak eltérések.  
\* normál fél töltet

|                          | Intenzív<br>70° | Normál<br>65° | Eco<br>50° | Kímélő<br>40° | Gyors<br>45° | Előöblítés |
|--------------------------|-----------------|---------------|------------|---------------|--------------|------------|
| Időtartam óra : percben. | ←               | 2:50 - 1:10   | →          | ←             | 0:29 *       | 0:15       |
| Áramfogyasztás kWh-ban   | ←               | 1,30 - 0,70   | →          | ←             | 0,70         | 0,05       |
| Vízfogyasztás literben   | ←               | 14 - 11       | →          | ←             | 9            | 3          |

**A program elindítása** Rajta ...

**Kiegészítő funkciók \*\***

Rugalmasan csinálják ...

**Időmegtakarítás  
(VarioSpeed)**  
... nagyobb  
energiafelhasználás  
révén azonos  
mosogatási  
teljesítmény  
mellett éri el.

**1/2 Fele mennyiség**  
... kevés edény esetén,  
vizet, energiát és időt  
takarít meg.

**Intenzív zóna**  
... vegyes töltet  
tökéletes. A mosogatási  
nyomás és mosogatási  
hőmérséklet némileg  
megnö.

**Higiénia**  
... mosogatás közben  
a hőmérséklet megnö.  
Ezzel a mosogatás  
higiénikusabb lesz.

**+++ Extra szárítás**  
... öblítés közben  
a magasabb  
hőmérséklet révén  
javítja a szárítási  
eredményt. (Ügyeljen  
az érzékeny  
edényrészekre!)

\*\* modellől függően

**A készülék kikapcsolása** Minden tiszta ...

## Karbantartás és ápolás

Hogy a mosogatás tökéletes legyen ...

## A szennyvíz-szivattyú tisztítása

Szűrők  
... ellenőrizze,  
esetleg tisztítsa  
meg őket.

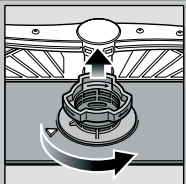

Forgassa  
el a szűrőhengert,  
vegye  
ki a szűrőrendszert ...

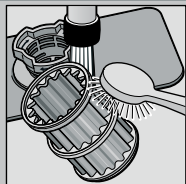

csapvíz alatt  
mossa le ...

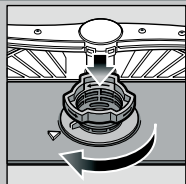

helyezze vissza ...

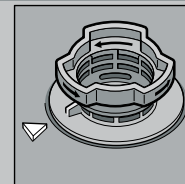

a szűrőrendszert  
csavarja be.  
**FIGYELJE  
A JELÖLÉST!**

- Húzza ki a hálózati csatlakozót.
- Távolítsa el a szűrőket, és a vizet meregesse ki.
- A fedelet emelje ki (A).
- A járókerék környékét vizsgálja meg, hogy nincsenek-e ott idegen testek.
- A fedelet hallhatóan pattintsa be (B).
- A szűrőket helyezze be.

Mosogatókarok  
... távolítsa  
el a dugulásokat/  
lerakódásokat.

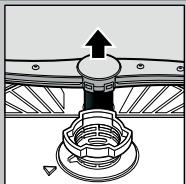

Az alsó kart  
húzza felfelé ...

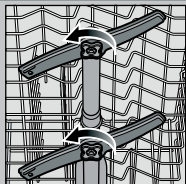

csavarja le a felső  
mosogatókarokat ...

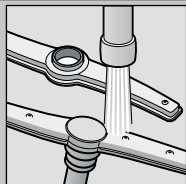

folyó víz alatt  
(esetleg fogpiszkálóval)  
tisztítsa ki a permetező  
fúvókákat ...

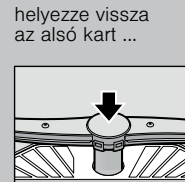

helyezze vissza  
az alsó kart ...



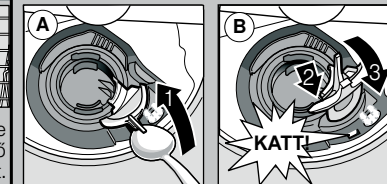

csavarja be  
erősen a felső  
mosogatókarokat.



## Kiseb zavarok sajátkezü elhárítása ...

... nézzen utána, megéri!

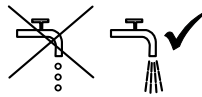
A további útmutatásokat megtalálja a használati utasításban

| Hibajelenség  | Lehetséges okok  | A hiba elhárítása  |
|---|--|--|
| Világít a „  ” kijelzés  | A hozzáfolyó szerelvény összenyomódott vagy elvízkövesedett<br><br> | Nyissa ki a hozzáfolyó szerelvényt.<br>1. A vízcatlakozást csavarja le.<br>2. Tisztítsa meg a vízcatlakozásban levő szűrőt!<br>3. Ha nyitva a vízcsap, az átfolyási mennyiség min. 10 l/min kell, hogy legyen. Kisebb átfolyás esetén ki kell cserélni a hozzáfolyó szerelvényt.<br>A hozzáfolyó tömlőt megtörés nélkül helyezze el. |
|   | A szennyvíz-tömlő eltömődött vagy meg van törve.<br>A szennyvíz-szivattyú burkolata nincs felszerelve  | A szennyvíz-tömlőt megtörés nélkül vezesse el.<br>Szerelje fel a burkolatot (lásd fent).   |
|   | A szennyvízszivattyú leblokkolt  | Tisztítsa meg a szennyvízszivattyút (lásd fent).   |
| Villog a „  ” kijelzés | A készülék műszaki hibás   | Hívja fel a gyári vevőszolgálatot (nevezze meg a hibajelzést).<br>A készüléket áramtalanítsa.  |
| A készülékben maradék víz van   | A program még nem fejeződött be  | Kapcsolja be a készüléket és csukja be, ill. szakítsa meg a programot (lásd a program megszakítása).   |
| Rozsdafojt az evőeszközön   | Az evőeszköz nem rozsaálló<br>A kemény késpengék hajlamosabbak<br>Külső rozsa  | Mosogatógépben mosogatásra alkalmas evőeszközt használjon.<br>Soha ne mosogasson a gépben rozsdásodó eszközöket.   |

| Hibajelenség   | Lehetséges okok  | A hiba elhárítása   |
|--|--|---|
| Az edény nem tiszta  | Az edények egymáson ill. egymás fölött vannak  | Az edényeket egyenként elkülönítve rakja be, kerülje a ráfekvéseket.  |
| Homok vagy grízszerű maradványok az edényen                              | Túl kevés a mosogatószer<br>Nem megfelelő programot választott<br>A mosogatókar-fúvókák eltömődtek<br>A szűrők elszennyeződtek, nem illeszkednek jól<br>A mosogatókarok leblokkoltak | Tartsa be a gyártó (mosogatószer) előírásait.<br>Erősebb programot válasszon.<br>Tisztítsa meg a mosogató karokat (l.m.f.).<br>Tisztítsa meg a szűrőket (lásd fent).<br>Az edényt úgy helyezze el, hogy a mosogatókarok szabadon foroghassanak. |
| Foltok és fátýolosodás   | Túl sok/túl kevés az öblítőszer-adagolás   | Fátýolosodás esetén: csökkentse az adagolást.<br>Víz- vagy vízkőfoltok esetén: növelje az adagolást.  |
| Az edény nedves maradt   | Öblítőszer<br>A használt kombinált mosogatószernek rossz a szárítási teljesítménye<br>Készülék beállítása  | Növelje az adagolást.<br>Cserélje ki a terméket.<br>Használjon öblítőszer.  |
| Tejszínű lerakódások az edényeken (eltávolíthatók)                       | Rozszul állította be a vízkeménységet<br>Hiányzik a só   | Aktiválja az intenzív szárítást (modelltől függően).<br>Helyesen állítsa be a vízlágyító berendezést.<br>Töltson be só.   |
| Tejszínű bevonatok, az üveg nemű homályos/fénytelen (nem eltávolíthatók) | A poharak nem alkalmasak a mosogatógépben való mosogatásra   | Mosogatógépben mosogatható üvegárut használjon.<br>Üvegkímélő mosogatószert használjon.   |
| A műanyag/egyéb edények elszíneződtek                                    | Túl kevés a mosogatószer<br>Élelmiszer-színezékek által okozott elszíneződések (paradicsomszósz)   | Tartsa be a gyártó (mosogatószer) előírásait.<br>Az elszíneződések jelentéktelenek; a további öblítéseknek eltűnnek.  |

## A program megszakítása ...

## A helyes elrendezés ...

Program közben a START gombot kb. 3 másodpercre (Reset) nyomja meg.



Kb. 1 perc után a programnak vége, világít a „program vége” kijelzés.



Kapcsolja ki a készüléket.

A mosogatógépben is elmosogatható edényeket (anélkül, hogy azokon hamu-, viasz-, zsiradék-, festékmaradványok vagy címék lennének; a nagyobb mennyiségű gyümölcsíz-, tejtermék- vagy ételmaradékokat nagyjából távolítsa el) a használati utasításnak megfelelően rendezze el, majd ellenőrizze, hogy a mosogatókarok tudnak-e szabadon forogni.