

**Mosogatógép**

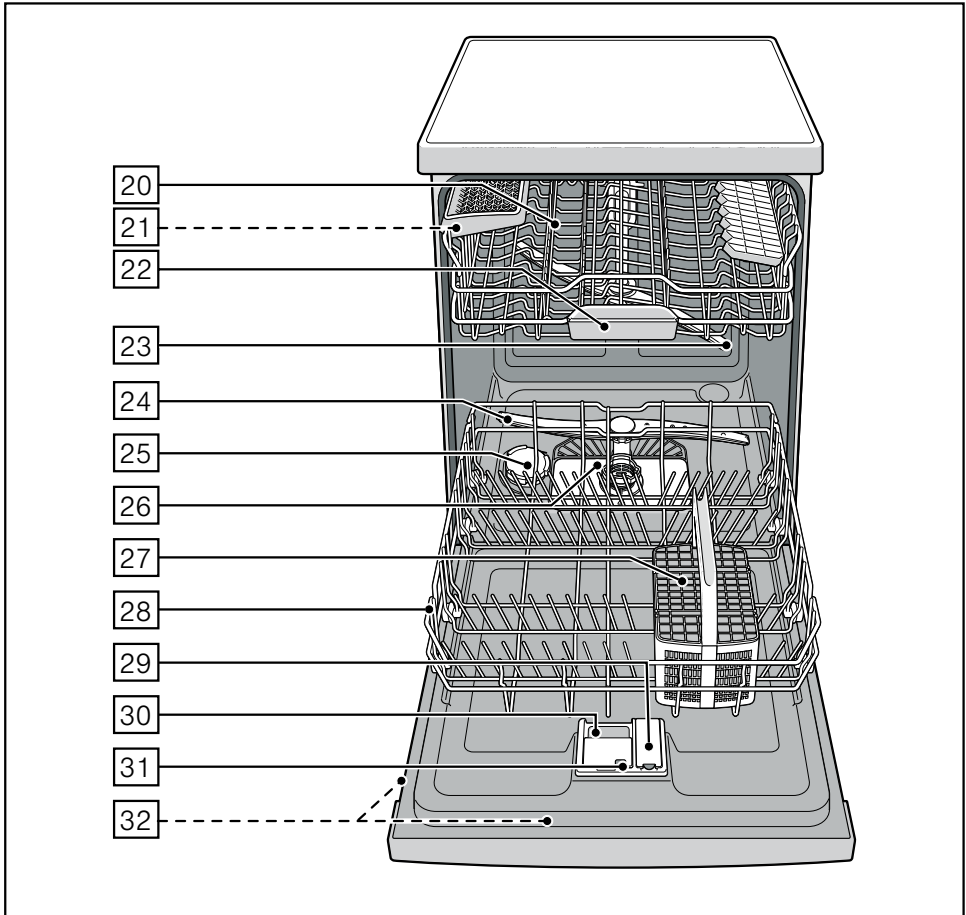

**BOSCH**

**hu** Használati utasítás

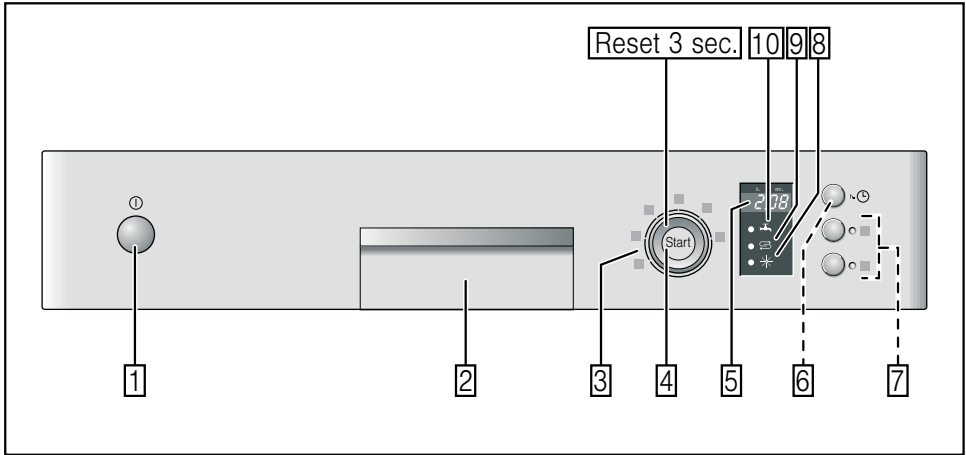

# hu Tartalomjegyzék

<b>Biztonsági útmutatások</b> . . . . .	<b>4</b>	<b>Mosogatás</b> . . . . .	<b>16</b>
Kiszállításnál . . . . .	4	Programadatok . . . . .	16
Beszerelésnél . . . . .	4	Aquasensor . . . . .	16
A mindennapi használatban . . . . .	4	A készülék bekapcsolása . . . . .	16
Ha gyermek van a háztartásban . . . . .	4	Maradék programidő . . . . .	17
Ajtóretesz . . . . .	5	Idő-előválasztás . . . . .	17
Hiba esetén . . . . .	5	A program vége . . . . .	17
A készülék megsemmisítése esetén . . . . .	5	Automatikus kikapcsolás a program vége . . . . .	17
<b>Ismerkedés a készülékkel</b> . . . . .	<b>5</b>	Kapcsolja ki a készüléket . . . . .	17
Kezelőlap . . . . .	5	A program megszakítása . . . . .	18
A készülék belső tere . . . . .	5	Program megszakítása . . . . .	18
<b>Lágyító-berendezés</b> . . . . .	<b>6</b>	Programcsere . . . . .	18
Beállítás . . . . .	6	Intenzív szárítás . . . . .	18
Vízkeménység-táblázat . . . . .	6	<b>Karbantartás és ápolás</b> . . . . .	<b>19</b>
<b>Különleges só</b>  . . . . .	<b>7</b>	A mosogatógép általános állapota . . . . .	19
Speciális só használata . . . . .	7	Speciális só és öblítőszer . . . . .	19
Só-komponenst tartalmazó mosogatószer használata . . . . .	7	A szűrők . . . . .	19
Vízlágyítás kikapcsolása . . . . .	7	Mosogatókarok . . . . .	20
<b>Öblítőszer</b> * . . . . .	<b>8</b>	<b>Sajátkezü zavarelhárítás</b> . . . . .	<b>20</b>
Öblítőszer mennyiségének beállítása . . . . .	8	Szennyvíz-szivattyú . . . . .	21
Öblítőszer-utántöltésjelző kikapcsolása . . . . .	8	... bekapcsoláskor . . . . .	21
<b>Edény</b> . . . . .	<b>9</b>	... a készülék . . . . .	21
Nem alkalmasak . . . . .	9	... mosogatóskor . . . . .	22
Sérült poharak és edények . . . . .	9	... az edényeken . . . . .	22
Berakás . . . . .	9	<b>Vevőszolgálat</b> . . . . .	<b>23</b>
Kiszedés . . . . .	9	<b>Beszerelés</b> . . . . .	<b>24</b>
Csészék és poharak . . . . .	9	Biztonsági útmutatások . . . . .	24
Fazekak . . . . .	10	Kiszállítás . . . . .	24
Evőeszköztartó kosár . . . . .	10	Műszaki adatok . . . . .	25
Etazser . . . . .	10	Felállítás . . . . .	25
Átfordítható tüskék . . . . .	11	Szennyvíz-csatlakozás . . . . .	25
Apró dolgok tartója . . . . .	11	Frissvíz-csatlakozás . . . . .	25
Késtartó . . . . .	11	Melegvíz-csatlakoztatás . . . . .	26
Kosármagasság állítása . . . . .	11	Elektromos csatlakoztatás . . . . .	26
<b>Mosogatószer</b> . . . . .	<b>12</b>	Szétszerelés . . . . .	26
Mosogatószer betöltése . . . . .	13	Szállítás . . . . .	27
Kombinált mosogatószer . . . . .	13	Fagyállóság (A készülék kiürítése) . . . . .	27
<b>Programtáblázat</b> . . . . .	<b>15</b>	<b>Ártalmatlanítás</b> . . . . .	<b>27</b>
A program kiválasztása . . . . .	15	Csomagolás . . . . .	27
Útmutatások vizsgálóintézetek számára . . . . .	15	Használt készülékek . . . . .	27
<b>Kiegészítő funkciók</b> . . . . .	<b>16</b>		
Időmegtakarítás (VarioSpeed) * . . . . .	16		
Fele mennyiség . . . . .	16		
Higiénia . . . . .	16		
Intenzív zóna . . . . .	16		
Extra szárítás . . . . .	16		

## Biztonsági útmutatások

### Kiszállításnál

- Ellenőrizze a csomagolást és a mosogatógépet, nem sérültek-e meg szállítás közben. A megsérült készüléket ne üzemeltesse, hanem beszélje meg a szállítójával.
- A csomagolóanyagot a hulladékmentesítési rendeletnek megfelelően kezelje.
- A csomagolást és annak részeit nem szabad játszó gyermekeknek hozzáférhetővé tenni. A hajtogatott dobozok és a fóliák miatt fulladásveszély áll fenn.

### Beszerezésnél

A „Beszerezés” c. fejezetben olvassa el, hogy kell szabályszerűen felállítani és csatlakoztatni a készüléket.

### A mindennapi használatban

- A mosogatógépet csak a háztartásban és csak a megadott célra használja: a háztartási edények mosogatására.
- Ezt a készüléket felelős személy felügyelete vagy útmutatása nélkül nem használhatják gyermekek vagy olyan személyek, akik testi, érzékszervi vagy szellemi képességük miatt, illetve tapasztalatlanságból és ismerethiányból adódóan nem képesek a készüléket biztonságosan kezelni.
- Ne üljön és ne álljon rá a kinyitott ajtóra. A gép felbillenhet.
- Önálló készülékeknél ügyeljen arra, hogy a készülék megbillenhet, ha túlságosan telerakja a kosarat.
- Ne öntsön oldószert a mosogató térbe. Fennáll a robbanásveszély.
- A program lefutása közben csak óvatosan nyissa ki az ajtót. Fennáll a veszély, hogy a forró víz kifröccsen a készülékből.

- A mosogatógépet csak rövid időre hagyja kinyitva a be- és kipakoláshoz, hogy elkerülje a sérüléseket (pl. megbotlás).
- Tartsa be a mosogató- és öblítőszerkezet csomagolásain található biztonsági ill. használati utasításokat.



### Figyelmeztetés

A késeket és más konyhai eszközöket az evőeszközkosárban élével lefelé, vagy a késtartóban \* vízszintesen kell elrendezni.

\* modelltől függően

### Ha gyermek van a háztartásban

- Ha van, akkor használja a gyerekzárát. Ennek pontos leírását megtalálja hátul a borítékban.
  - Ne engedje meg a gyermekeknek, hogy játsszanak a készülékkel vagy kezeljék azt.
  - A mosogató- és öblítőszerkezetet tartsa távol a kisgyermektől, mert ezek kimarhatják a szájat, a torkot és a szemet, vagy fulladáshoz vezethetnek.
  - Tartsa távol a gyermekeket a kinyitott mosogatógéptől. A mosogatóterben levő víz nem ivóvíz, még mosogatószer-maradványokat tartalmazhat.
- Ügyeljen rá, hogy a gyermekek ne nyúljanak bele a tablettafelfogótálba [22]. A kis ujjak beszorulhatnak a résekbe.
- A magassan beépített készüléknél ügyeljen arra, hogy ajtónyitáskor és -záráskor a gyermekek be ne csípődjenek, vagy be ne szoruljanak a készülék ajtaja és az alatta levő szekrényajtó közé.

## Gyerekszár (ajtóreteszelés) \*

A gyerekszár leírása hátul a borítólapon található.

\* modelltől függően

### Hiba esetén

- A javításokat és beavatkozásokat csak szakemberek végezhetik el. Ehhez a készüléket áramtalanítani kell. Húzza ki a hálózati csatlakozót vagy kapcsolja ki a biztosítékot. Zárja el a vízcsapot.

### A készülék megsemmisítése esetén

- Az elhasznált készüléket azonnal selejtezze ki, ily módon elkerülheti a későbbi baleseteket.
- Vigye el a készüléket egy megfelelő gyűjtőhelyre.



### Figyelmeztetés

A gyermekek bezáródhatnak a készülékbe (fulladásveszély) vagy egyéb veszélyek léphetnek fel.

Ezért: húzza ki a hálózati csatlakozódugót, vágja le a hálózati kábelt, majd távolítsa el. Tegye működésképtelenné az ajtózárat úgy, hogy az ajtót ne lehessen többé becsukni.

## Ismerkedés a készülékkel

A kezelőlap és a készülék belső terének ábrái az előlő borítón találhatóak. Az egyes pozíciókra a szövegben utalunk.

### Kezelőlap

- 1 BE/KI kapcsoló
- 2 Ajtónyitó
- 3 Programválasztó
- 4 START gomb
- 5 Számkijelző
- 6 Idő-előválasztás \*
- 7 Kiegészítő funkciók \*\*
- 8 Öblítőszer-utántöltésjelző
- 9 Sótántöltés-jelző
- 10 „Ellenőrizze a vizet” jelző

\* modelltől függően

\*\* Szám modelltől függően

### A készülék belső tere

- 20 Felső edénytartó kosár
- 21 Késtartó \*
- 22 Tabletta-felfogó tál
- 23 Felső mosogatókar
- 24 Alsó mosogatókar
- 25 Adagolótartály speciális sóhoz
- 26 A szűrők
- 27 Evőeszköztartó kosár
- 28 Alsó edénytartó kosár
- 29 Öblítőszer-tartály
- 30 Mosogatószer-kamra
- 31 Mosogatókamra záróretesze
- 32 Típus tábla

\* modelltől függően

## Lágyító-berendezés

Ahhoz, hogy megfelelően mosogathasson, a mosogatógép lágy, vagyis mészszegény vizet igényel, ellenkező esetben az edényekre és a belső tartályokra fehér mészkőmaradványok rakódnak.

A vezetékes vizet 7° dH (1,2 mmol/l) fölött lágyítani kell. Ez speciális só (regeneráló só) segítségével történik a mosogatógép vízlágyító berendezésében.

A beállítás és így a szükséges só-mennyiség az ön vezetékes vízének keménységi fokától függ (lásd a táblázatot).

### Beállítás

A beadagolandó sómennyiség **H:00** és **H:07** közötti tartományban állítható be. Beállított **H:00** érték esetén nincs szükség sóra.

- Állapítsa meg a vezetékes vízének keménységi fokát. Ebben segít a Vízszolgáltató.
- A beállítási értéknek a vízkeménység-táblázatban nézzen utána!
- Zárja be az ajtót.
- Kapcsolja be a BE/KI kapcsolót **[1]**.
- Nyomja meg a START gombot **[4]**, és tartsa lenyomva.
- A **[3]** jelű programválasztót addig forgassa, amíg meg nem jelenik a **H:0...** számkijelzés **[5]**.
- Engedje el a gombot.  
A számkijelzőn **[5]** a gyárilag beállított **H:04** érték világít.

### A beállítás megváltoztatásához:

- A **[3]** jelű programválasztót addig forgassa, amíg a meg nem jelenik a kívánt érték a számkijelzőn **[5]**.
- Nyomja meg a START gombot **[4]**.  
A beállított értéket a gép elmenti.

## Vízkeménység-táblázat

Vízkeménységérték °dH	Keménység-tartomány	mmol/l	Beállításiérték
0 - 6	lágy	0 - 1,1	<b>H:00</b>
7 - 8	lágy	1,2 - 1,4	<b>H:01</b>
9 - 10	közepes	1,5 - 1,8	<b>H:02</b>
11 - 12	közepes	1,9 - 2,1	<b>H:03</b>
13 - 16	közepes	2,2 - 2,9	<b>H:04</b>
17 - 21	kemény	3,0 - 3,7	<b>H:05</b>
22 - 30	kemény	3,8 - 5,4	<b>H:06</b>
31 - 50	kemény	5,5 - 8,9	<b>H:07</b>

## Különleges só

### Speciális só használata

A só utántöltésének mindig közvetlenül a készülék bekapcsolása előtt kell történnie. Így a túlfutott sóoldatot azonnal lemossa, és nem léphet fel korrózió a mosogatótartályban.

- Nyissa ki az adagolótartály csavarmenetes zárját .
- Töltse meg a tartályt vízzel (csak az első használatba vételnél szükséges)!
- Majd töltse be a speciális sót (**nem konyhasót vagy tablettát!**)

A víz ekkor kiszorul és lefolyik.

Amint a só-utántöltésjelző  világít a fedőlapon, ismét után kell tölteni a speciális sót.

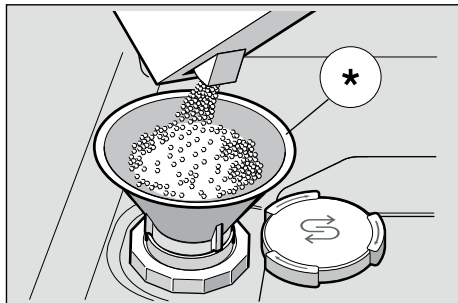

\* modelltől függően

### Só-komponenst tartalmazó mosogatószer használata

Ha só-komponenst tartalmazó kombinált mosogatószert használ, általában 21° dH (37° fH, 26° Clarke, 3,7 mmol/l) vízkeménységig le lehet mondani a speciális só használatáról. 21° dH fölötti vízkeménységnél itt is szükség van a speciális só használatára.

## Só-utántöltésjelző/vízlágyítás kikapcsolása

Ha a só-utántöltésjelző  zavaró (pl. só-komponenssel kombinált mosogatószer használata esetén), ki lehet kapcsolni.

- A „Vízlágyító berendezés beállítása” c. fejezetben leírt módon járjon el, és állítsa be a fokozatot **H:00**-ra.

Ezzel a vízlágyító berendezés és a só-utántöltésjelző ki van kapcsolva.



### Figyelmeztetések

- Soha ne töltsön mosogatószert a speciális só tartályába. Ezzel tönkreteszí a vízlágyító berendezést.
- A só-utántöltést korrózióvédelmi okokból mindig közvetlenül a készülék bekapcsolása előtt végezze el.

## Öblítőszer \*

Amint világítani kezd az [8] öblítőszer-utántöltésjelző a fedőlapon, még 1 – 2 mosogatóra elegendő öblítőszer-tartalék maradt. Öblítőszerrel kell utántölteni.

Az öblítőszerre a foltmentes edényért és a tiszta üvegekért van szükség. Csak a háztartási mosogatógéphez ajánlott öblítőszeret használja.

Öblítőszer-komponenseket tartalmazó kombinált mosogatószert csak 21° dH (37° fH, 26° Clarke, 3,7 mmol/l) vízkeménységig lehet használni. 21° dH fölötti vízkeménységnél itt is szükség van az öblítőszer használatára.

- Nyissa ki a póttartályt [29] a fedélen levő fül megnyomásával és felemelésével.

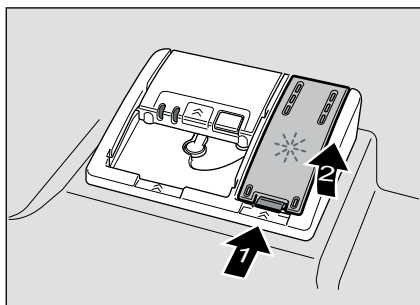

- Az öblítőszerrel óvatosan, a betöltő nyílás max. jelzéséig töltsse be.

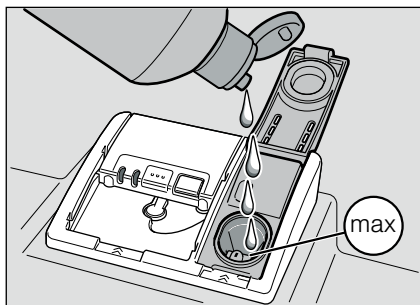

- Zárja a fedelet, amíg hallhatóan bekattan.
- A túlfolyt öblítőszerrel esetleg távolítsa el egy kendővel, hogy a következő mosogatósnál ne kerüljön sor túlzott habképződésre.

## Öblítőszer mennyiségének beállítása

A beadagolandó öblítő mennyisége  $r:00$  és  $r:05$  közötti tartományban állítható be. A nagyon jó száradási eredmény elérése érdekében állítsa a beadagolandó öblítő mennyiségét  $r:05$ -re. Gyárilag az  $r:05$ -ös fokozat van beállítva.

Az öblítőszer mennyiségét csak akkor változtassa meg, ha fátyolosodás (alacsonyabb fokozat beállítása), vagy vízfoltok (magasabb fokozat beállítása) maradnak vissza az edényen.

- Zárja be az ajtót.
- Kapcsolja be a BE/KI kapcsolót [1].
- Nyomja meg a START gombot [4], és tartsa lenyomva.
- A [3] jelű programválasztót addig forgassa, amíg meg nem jelenik a  $r:0...$  számkijelzés [5].
- Engedje el a gombot.  
A számkijelzőn [5] a gyárilag beállított  $r:05$  érték világit.

### A beállítás megváltoztatásához:

- A [3] jelű programválasztót addig forgassa, amíg meg nem jelenik a kívánt érték a számkijelzőn [5].
- Nyomja meg a START gombot [4].  
A beállított értéket a gép elmenti.

## Öblítőszer-utántöltésjelző kikapcsolása

Ha az öblítőszer-utántöltésjelző [8] zavaró (pl. öblítőszer-komponensekkel kombinált mosogatószert használata esetén), ki lehet kapcsolni.

- Az „Öblítőszer mennyiségének beállítása” c. fejezetben leírt módon járjon el, és állítsa az értéket  $r:00$ -ra!

Ezzel a [8] jelzésű öblítőszer-utántöltésjelző ki van kapcsolva.



## Edény

### Nem alkalmasak

- Fából készült evőeszközök és edények.
- Kényes díszített üvegek, iparművészeti és antik edény. Ezek a dekorációk nem alkalmasak a mosogatógépben történő mosogatásra.
- Nem hőálló műanyag eszközök.
- Réz- és ónedény.
- Hamuval, viasszal, kenőanyaggal vagy festékkel szennyezett edényfélék.

A ráfestett dekorációk, alumínium- és ezüstreszek mosogatásnál hajlamosak az elszíneződésre és kifakulásra. Sok mosogatás után néhány üvegfajta (mint pl. kristályüveg tárgyak) homályossá válhat.

### Sérült poharak és edények

#### Okai:

- Pohártípus és gyártási eljárás.
- Mosogatószer kémiai összetétele.
- A mosogatóprogramban használt víz hőmérséklete.

#### Javaslat:

- Csak olyan üvegeket és porcelánokat használjon, amelyeket a gyártó mosogatógépben használhatónak minősített.
- Olyan mosogatószereket használjon, amelyek edénykímélő jellel vannak ellátva.
- Az üveget és az evőeszközt a program végén a lehető leghamarabb vegye ki a mosogatóból.

## Berakás

- Távolítsa el a nagyobb ételmaradványokat. Nincs szükség folyó víz alatti előöblítésre.
- Az edényt úgy helyezze el, hogy
  - stabilan álljon és ne borulhasson el,
  - minden edény nyílásával lefelé álljon.
  - a domborulatos vagy mélyedéses részek ferdén álljanak, hogy a víz lefolyhasson,
  - a [23] és [24] jelzésű két mosogatókar forgását ne akadályozza.

Az igen kisméretű edényeket ne a készülékben mosogassa el, mivel ezek a kosárból könnyen kieshetnek.

## Kiszedés

Elkerülendő, hogy vízcseppek essenek a felső kosárból az alsó kosárban levő edényre, javasoljuk, hogy a készüléket alulról felfelé ürítse ki.

A forró edény ütésre érzékeny! Ezért a program végén addig hagyja lehűlni a mosogatógépben, amíg jól meg nem tudja fogni.

## Csészék és poharak

Felső edénytartó kosár [20]



## Fazekak

Alsó edénytartó kosár **28**

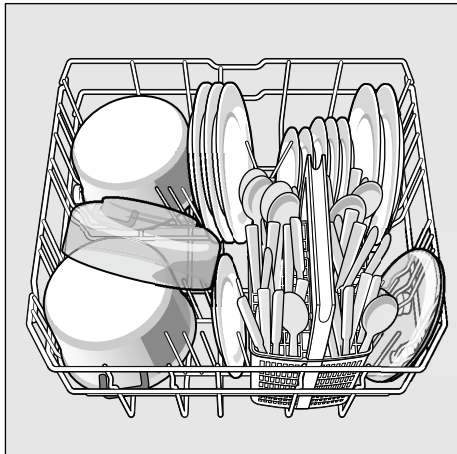

### Javaslat

Az erősen szennyezett edényt (fazekakat/ lábasokat) az alsó kosárban kell elhelyezni. Az erősebb permetező sugár révén így jobb lesz az öblítési eredmény.

### Javaslat

Honlapunkon ingyenesen letöltheti a további példákat arra, hogyan helyezheti el optimálisan a mosogatógépét. A megfelelő internet-címet keresse meg jelen használati útmutató hátoldalán.

## Evőeszköztartó kosár

Az evőeszközöket mindig szétválogatás nélkül, hegyes részükkel lefelé kell behelyezni.

A sérülés elkerülése érdekében a hosszú, hegyes eszközöket és a késeket a késtartóra kell tenni.

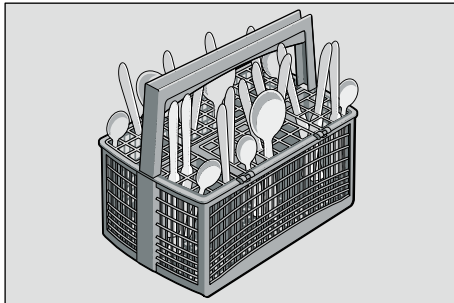

## Etazser \*

Az etazsert és az alatta lévő teret kis csészek vagy poharak számára, vagy nagyobb evőeszközök, mint pl. főzőkanalak vagy tálalóeszközök számára használhatja. Az etazsert fel is lehet hajtani, ha nincs használatban.

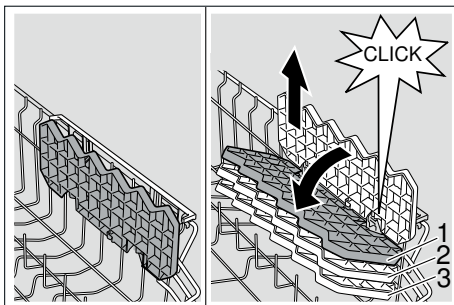

\* Modelltől függően 3 fokozatban lehet állítani a magasságot. Ehhez az etazsert először állítsa függőlegesre és húzza felfelé, azután kissé ferdére állítva tolja lefelé a kívánt magasságra (1, 2 vagy 3), és hallható kattanással pattintsa be.

## Átfordítható tuskék \*

\* modelltől függően

A tuskék átfordíthatók a lábasok, tálak és poharak jobb elhelyezéséhez.

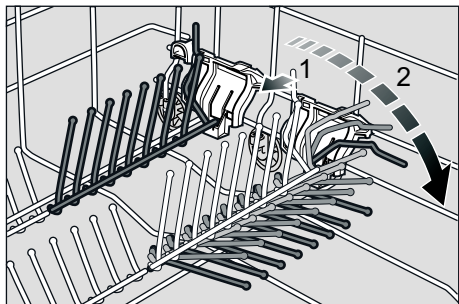

## Apró dolgok tartója \*

\* modelltől függően

Ide könnyebb, műanyagból készült tárgyakat – pl. poharakat, fedőket stb. – tehet biztonságosan.

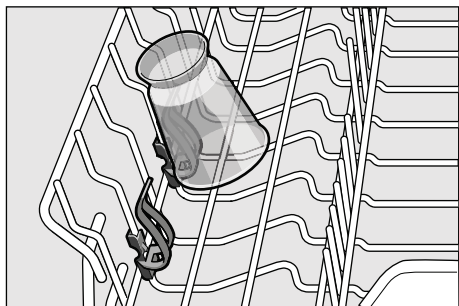

## Késtartó \*

\* modelltől függően

Hosszú késeket és más konyhai eszközöket vízszintes helyzetben lehet elhelyezni.

Magasabb edény mosogatásakor eltávolíthatja a késtartót. Berakásnál ügyeljen a késtartó megfelelő helyzetére!

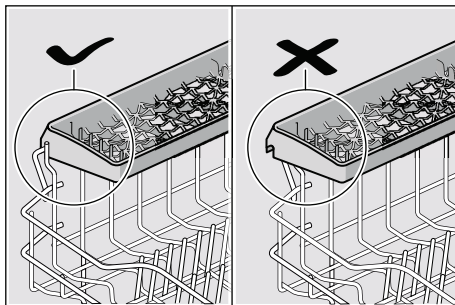

## Kosármagasság állítása \*

\* modelltől függően

A felső kosár [20] szükség szerint feljebb vagy lejjebb állítható, hogy a felső vagy alsó kosárba magasabb edények is betehetők legyenek.

### Készülékmagasság 81,5 cm

	Felső kosár	Alsó kosár
1. fokozat max. $\emptyset$	22 cm	30 cm
2. fokozat max. $\emptyset$	24,5 cm	27,5 cm
3. fokozat max. $\emptyset$	27 cm	25 cm

### Készülékmagasság 86,5 cm

	Felső kosár	Alsó kosár
1. fokozat max. $\emptyset$	24 cm	33 cm
2. fokozat max. $\emptyset$	26,5 cm	30,5 cm
3. fokozat max. $\emptyset$	29 cm	28 cm

Attól függően, hogy milyen a készüléke felső kosarának kialakítása, válasszon egyet az alábbi két eljárásból közül:

## Felső kosár, oldalsó emelőkarokkal

- Húzza ki a felső kosarat [20].
- **Süllyesztéshez** nyomja befelé egymás után a két – baloldali, jobboldali – kart a kosár külső oldalánál. Közben oldalt erősen tartsa a kosarat a felső pereménél, hogy nehogy hirtelen leessen.

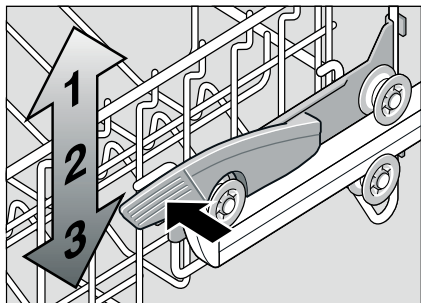

- A **megemeléshez** fogja meg oldalt a kosár felső peremét és emelje meg.
- Mielőtt visszatolná a kosarat, ellenőrizze, hogy mindkét oldala **azonos magasságban** van-e. Különben a készülék ajtaja nem csukható be, és a felső mosókarnak nem lesz kapcsolata a vízrendszerrel.

## Felső kosár, alsó és felső görgőpárral

- Húzza ki a felső kosarat [20].
- Vegye ki a felső kosarat és akassza be újra a felső (3-as fokozat) ill. alsó (1-es fokozat) görgőkön.

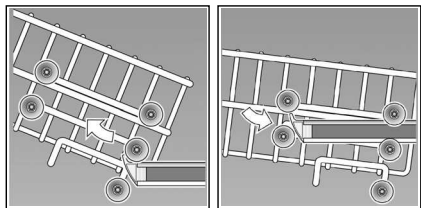

## Mosogatószer

A mosogatógéphez használhat tablettákat, valamint por alakú vagy folyékony mosogatószereket, de semmiképp ne használjon kézi mosogatószert. Szennyeződéstől függően mosogatóporral vagy folyékony mosogatószerrel egyénileg lehet szabályozni az adagolást. A tabletták minden mosogatósi feladatra elegendő mennyiségű hatóanyagot tartalmaznak. A korszerű, nagy teljesítményű mosogatószerek túlnyomórészt alacsony lúgosságú receptúrát használnak foszfáttal és enzimekkel. A foszfátok megkötik a vízben a meszet. Az enzimek lebontják a keményítőt és oldják a fehérjét. Ritkábbak a foszfátmentes mosogatószerek. Ezeknek gyengébb a mészmegkötő képességük, és nagyobb mennyiséget kell belőlük adagolni. A színes foltok (pl. tea, ketchup) eltávolításához leginkább oxigén-alapú fehérítőszert használnak.

### Útmutatás

A jó mosogatósi eredmény érdekében okvetlenül tartsa be a mosogatószerek csomagolási útmutatásait!

Ha további kérdései vannak, azt javasoljuk, hogy forduljon a mosogatószergyártók tanácsadó irodáihoz.



### Figyelmeztetés

Tartsa be a mosogató- és öblítőszerek csomagolásain található biztonsági ill. használati utasításokat.

## Mosogatószer betöltése

- Ha a mosogatókamra [30] még zárva lenne, hozza záródésbe a záróreteszt [31] a kinyitásához!

A mosogatószert csak a száraz mosogatószer-kamrába [30] töltsse be (a tablettákat keresztben tegye be, ne élére állítva). Adagolás: lásd a gyártói útmutatásokat a csomagoláson.

A [30] jelzésű mosogatószer-kamrában levő adagolási beosztás segít Önnek abban, hogy a megfelelő mennyiségű por alakú, vagy folyékony mosogatószert töltsse be.

Normál szennyeződés esetén szokás szerint elegendő 20 ml–25 ml. Tablettá használata esetén elegendő egy tablettá.

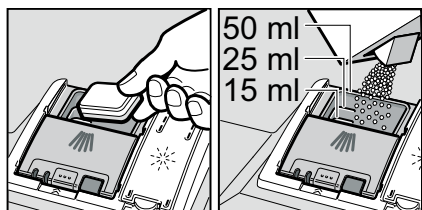

- A mosogatószer-kamra fedelét feltolva zárja be, amíg a zárásnál erőltetés nélkül bekattan.

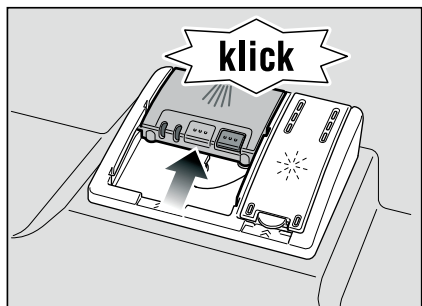

A mosogatószer-kamra programtól függően automatikusan kinyílik az optimális időpontban. A por alakú vagy folyékony mosogatószer eloszlik a készülékben és feloldódik, a tablettá belesik a tablettafelfogó tálba, és ott adagolás közben feloldódik.

## Javaslat

Kevesébe szennyezett edények esetében a megadott mosogatószer-mennyiségnél rendszerint kevesebb is elegendő.

A megfelelő tisztító- és ápolószereket online, internetes oldalunkon vagy a vevőszolgálatnál szerezheti be (lásd a hátoldalt).

## Kombinált mosogatószer

A hagyományos mosogatószerek (Solo) mellett számos, kiegészítő funkciókkal rendelkező termék kapható. Ezek a termékek a mosogatószer mellett gyakran tartalmaznak öblítőszeret és só-pótlanyagokat (3in1-ben), és kombinációtól (4in1-ben, 5in1-ben, stb.) függően még kiegészítő összetevőket is, mint pl. üvegvédő szert vagy nemesacél-tisztítót. A kombinált mosogatószerek csak egy meghatározott keménységi fokig (többnyire 21°dH) hatásosak. E határ felett sót vagy öblítőszeret kell hozzáadni.

Ha kombinált mosogató termékeket használnak, a mosogatóprogram automatikusan úgy igazodik hozzá, hogy a mosogató és a szárítás mindig a lehető legjobb legyen.



## Figyelmeztetések









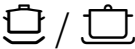

- **Ne** tegyen kis eszközöket öblítéshez a [22] jelzésű tablettafelfogó tálba; ezzel megakadályozza a tablettá egyetlen feloldását.
- Ha a program elindítása után szeretne még edényt hozzátenni, **ne** használja a tablettafelfogó tálat [22] a felsőkosár fogantyújaként. A tablettá már benne lehet, és Ön érintkezésbe kerül a részlegesen már feloldódott tablettával.

## Útmutatások

- A mosogatás és szárítás eredménye akkor lesz optimális, ha tiszta mosogatószerrel használ, és külön adagolja be hozzá a sót és az öblítőszerrel.
- Rövid programoknál a tabletták az eltérő feloldódási képesség révén esetleg nem tudják kifejteni tisztító hatásukat, és fel nem oldódott mosogatószer-maradványok is visszamaradnak. Ezekhez a programokhoz por alakú tisztítószerrel használata ajánlott.
- „Intenzív” programnál (néhány modellnél) egy tableta beadagolása is elegendő. Por alakú mosogatószer használatakor a készülék ajtajára is rá lehet szórni egy kevés mosogatószerrel.
- Kombinált mosogatószer használata esetén akkor is kifogástalanul végigfut a mosogatóprogram, ha az öblítőszer- és/vagy só-utántöltésjelző világít.
- Vízben oldódó védőburkolatos mosogatószerek használata esetén: A burkolatot csak száraz kézzel fogja meg, és a mosogatószerrel csak abszolút száraz mosogatószerek-kamrába töltsen, máskülönben összetapadásra kerülhet sor.
- Ha kombinált mosogatószerről tiszta mosogatószerré áll át, ügyeljen arra, hogy a vízlágyító berendezés és az öblítőszer mennyisége a megfelelő értékre legyen beállítva.

## Programtáblázat

Ez a táblázat az összes lehetséges programot tartalmazza. Készülékének megfelelő programjait a kezelőlap alapján válassza ki.

Az edény fajtája	Szennyeződésfajta	A program	Lehetséges kiegészítő funkciók	A program lefutása
fazekak, serpenyők, nem kényes edény és evőeszköz	erősen tapadó, ráégett vagy rászáradt, keményítő- vagy fehérje-tartalmú ételmaradékok	 /  Intenzív 70°	minden	Előöblítés Mosogató 70° Közbenső öblítés Öblítés 65° Szárítás
		 Auto 45° - 65°		A szennyezettségnek megfelelően érzékelőelem segítségével optimalizálják.
vegyes edény és evőeszköz	enyhén rászáradt, háztartásban szokványos ételmaradékok	 / <b>eco</b> Eco 50°		Előöblítés Mosogató 50° Közbenső öblítés Öblítés 65° Szárítás
kényes edény, evőeszköz, hőmérsékletre érzékeny műanyagok és üvegek	enyhén tapadó, friss ételmaradékok	 /  Kímélő 40°	Intenzív zóna Időmegtakarítás Fele mennyiség Extra szárítás	Előöblítés Mosogató 40° Közbenső öblítés Öblítés 55° Szárítás
		 /  Gyors 45°	Extra szárítás	Mosogató 45° Közbenső öblítés Öblítés 55°
minden edényfajta	hideg öblítés, közbenső mosogató	 /  Előöblítés	nincs	Előöblítés

### A program kiválasztása

Az edényfajtatól és a szennyezettség mértékétől függően választhatja ki a megfelelő programot.

### Útmutatások vizsgálóintézetek számára

A vizsgálóintézetek az összehasonlító vizsgálatok feltételeit érdeklődés esetén a [dishwasher@test-appliances.com](mailto:dishwasher@test-appliances.com) címre küldött e-mailben kapják meg.

Szükség van a készülékszámra (E-Nr.) és a gyártás dátumára (FD), amelyet a készülék ajtaján található típus táblán [32](#) talál meg.

## Kiegészítő funkciók

\* modelltől függően

A gombokkal kiegészítő funkciók  állíthatók be.

### Időmegtakarítás (VarioSpeed) \*

Az >>Időmegtakarítás<< funkcióval az üzemelési időt a kiválasztott programtól függően kb. 20–50%-kal le lehet rövidíteni. A mindenkori üzemelési idő változtatása megjelenik a  jelzésű számjegykijelzőn. A lerövidített üzemelési idő melletti optimális mosogatási eredmény eléréséhez megnő a víz- és energiafogyasztás.

### Fele mennyiség \*

Ha csak kevés edényt kell elmosogatnia (pl. poharakat, csészéket, tányérokat), bekapcsolhatja a „Fele mennyiség”-et. Ezzel vizet, energiát és időt takarít meg. Mosogatásnál valamivel kevesebb mosogatószert adagoljon be a mosogatószer-kamrába, mint amennyit a gép teljes megtöltéséhez ajánlanak.

### Higiénia \*

Mosogatási művelet közben a hőmérséklet nő. Ezzel a mosogatás higiénikusabb lesz. Ez a kiegészítő funkció pl. vágódeszkák, cumisüvegek mosogatásához ideális.

### Intenzív zóna \*

Vegyes töltethez tökéletes. A nagyobb mértékben szennyezett fazekakat és serpenyőket az alsó kosárba, és hozzá a normál mértékben szennyezett edényt a felső kosárba teheti. A permetező nyomás az alsó kosárban erősebb, a mosogatási hőmérséklet valamivel magasabb.

### Extra szárítás \*

Az öblítés közbeni magasabb hőmérséklet és a hosszabb szárítási fázis lehetővé teszi, hogy a műanyag termékek is jobban száradjanak. Az energiafogyasztás kissé megnőtt.

## Mosogatás

### Programadatok

A program adatait (használati értékek) a rövid útmutatóban találja meg. Ezek normál feltételekre és beállított **H:04** vízkeménység-értékre vonatkoznak. Különböző befolyásoló tényezők, mint pl. a vízhőmérséklet vagy a vezeték nyomása, eltérésekhez vezethet.





### Aquasensor \*

\* modelltől függően

Az Aquasensor egy optikai mérőeszköz (fénySOROMPÓ), amellyel az öblítővíz zavarosságát méri.

Az Aquasensor használata a programválasztástól függ. Ha az Aquasensor aktív, „tisztább” mosogatóvizet lehet átvenni a következő öblítő fürdőbe, és így a vízfogyasztás 3–6 literrel csökkenthető. Ha a szennyeződés erősebb, a gép a vizet kiszivattyúzza és friss vízzel pótolja. Automata programokban a készülék a hőmérsékletet és az üzemelési időt is hozzáigazítja a szennyezettség mértékéhez.

### A készülék bekapcsolása

- Teljesen nyissa ki a vízcsapot.
  - Kapcsolja be a BE/KI kapcsolót .
  - Forgassa a programválasztót  a kívánt programra.  
A számkijelzőn  villog a várható programidő.
  - Nyomja meg a START-gombot .
- A program elindul.



## Maradék programidő

Programválasztásnál megjelenik a számkijelzőn [5] a maradék programidő.

Az üzemelesi időt a program alatt a vízhőmérséklet, az edénymennyiség, valamint a szennyezettség mértéke határozza meg, és (a választott programtól függően) változtatható.

## Idő-előválasztás \*

\* modelltől függően

A program elindítását óra-lépésekben akár 24 órával is kitolhatja.

- Zárja be az ajtót.
  - Kapcsolja be a BE/KI kapcsolót [1].
  - A gombot [6] addig nyomkodja, amíg a számkijelző [5] h:00 t-re nem ugrik.
  - A gombot [6] annyiszor nyomja meg, amíg a kijelzett idő meg nem felel a kívánságának.
  - Nyomja meg a START gombot [4], az idő-előválasztás aktiválva van.
  - Az idő-előválasztás törléséhez annyiszor nyomja meg a gombot [6], amíg a számjegy-kijelzőn megjelenik a h:00.
- Az elindításig tetszés szerint változtathatja a programkiválasztást.

## A program vége

A programnak akkor van vége, amikor a számkijelzőn [5] a 0:00 érték jelenik meg.

## Automatikus kikapcsolás a program végén \*

\* modelltől függően

Energiatakarékossági céllal a mosogatógépet a program vége után 1 perccel kikapcsolja (gyári beállítás).

Az automatikus kikapcsolás P:00 és P:02 között állítható be.

P:00 A készülék nem kapcsol ki automatikusan

P:01 Ki 1 perc után

P:02 Ki 120 perc után

- Zárja be az ajtót.
  - Kapcsolja be a BE/KI kapcsolót [1].
  - Nyomja meg a START gombot [4], és tartsa lenyomva.
  - A [3] jelű programválasztót addig forgassa, amíg meg nem jelenik a P:0... számkijelzés [5].
  - Engedje el a gombot.
- A számkijelzőn [5] a gyárilag beállított P:01 érték világít.

### A beállítás megváltoztatásához:

- A [3] jelű programválasztót addig forgassa, amíg meg nem jelenik a kívánt érték a számkijelzőn [5].
  - Nyomja meg a START gombot [4].
- A beállított értéket a gép elmenti.

## Kapcsolja ki a készüléket

Rövid idővel a program vége után:

- Kapcsolja ki a BE/KI kapcsolót [1].
- Zárja el a vízcsapot (Aqua-Stop esetén erre nincs szükség).
- Miután lehűltek, vegye ki az edényeket.



### Figyelmeztetés

Kérem, a program befejeződése után az edény kiürítéséhez egészen nyissa ki az ajtót, és ne hagyja kitémasztva. Az esetleg még távozó vízgőz károsíthatja a kényes munkalapokat.

### A program megszakítása

- Kapcsolja ki a BE/KI kapcsolót [1].  
A világító kijelzők kialszanak.  
A program tárolva marad.  
Ha melegvíz-csatlakoztatás közben vagy felmelegített gép mellett ki volt nyitva a készülék ajtaja, csak néhány percre hagyja résnyire nyitva az ajtót, és utána zárja be. Máskülönben az expanzió (túlnyomás) miatt a készülék ajtaja kipattanhat, vagy víz folyhat ki a készülékből.
- A program folytatásához újra kapcsolja be a BE/KI kapcsolót [1].

### Program megszakítása (Reset)

- A START gombot [4]  
kb. 3 másodpercig tartsa nyomva.  
A számkijelző [5] 0:0 t-t mutat.
- A program lefutása kb. 1 percig tart.  
A számkijelzőn [5] megjelenik a 0:00.
- Kapcsolja ki a BE/KI kapcsolót [1].

### Programcsere

A START gomb [4] megnyomása után nincs lehetőség programváltásra.  
Programváltást csak a program megszakításával (Reset) lehet végezni.

### Intenzív szárítás

Öblítésnél a gép magasabb hőmérsékleten dolgozik, és így jobb hatásfokú a szárítás. Az üzemelési idő itt csekély mértékben emelkedhet. (Vigyázat a kényes edényféléknél!)

- Zárja be az ajtót.
  - Kapcsolja be a BE/KI kapcsolót [1].
  - Nyomja meg a START gombot [4], és tartsa lenyomva.
  - A programválasztót [3] addig forgassa, amíg meg nem jelenik a d:00 számkijelzés [5].
  - Engedje el a gombot.  
A számkijelzőn [5] a gyárilag beállított d:00 érték (intenzív szárítás ki) világít.
- A beállítást a következőképpen módosítsa:
- A programválasztót [3] forgatásával lehet bekapcsolni d:0 t vagy kikapcsolni d:00 az intenzív szárítást.
  - Nyomja meg a START gombot [4].  
A beállítási érték el van tárolva.

## Karbantartás és ápolás

Készülékének rendszeres ellenőrzése és karbantartása segít a hibák elkerülésében. Ezzel időt és mérgeledést takarít meg.

### A mosogatógép általános állapota

- Ellenőrizze, hogy a mosogatótérben nincsenek-e zsír- és mészlerakódások.

Ha észlel ilyen lerakódásokat, akkor:

- Töltse meg a mosogatókamrát mosogatószerrrel. A készüléket edény nélkül indítsa el a legmagasabb mosogatósi hőmérsékletű programban.

A készülék tisztításához csak a kifejezetten mosogatógép számára alkalmas mosogatószereket/készülék-tisztítószereket használja.

- Az ajtótitmitést rendszeresen törölje le egy nedves kendővel.

Mosogatógépének tisztításához soha ne használjon gőztisztítót. A gyártó nem felel a használata miatt esetleg bekövetkezett károkért.



A készülék előoldalát és fedőlapját rendszeresen törölje meg egy enyhén megnedvesített kendővel; elég a víz és egy kevés mosogatószer. Ne használjon érdes felületű szivacsot és dörzsölő tisztítószert, mindkettő megkarcolhatja a felületeket.

Nemesacél készülékeknél: Kerülje a szivacsok használát, vagy első használat előtt többször alaposan mossa ki ezeket, hogy elkerülje a korróziót.

### Figyelmeztetés

Soha ne használjon más, klórtartalmú háztartási tisztítószereket! Veszélyezteteti az egészséget!

### Speciális só és öblítőszert

- Ellenőrizze  az  utántöltésjelzőket. Adott esetben töltsön utána só és/vagy öblítőt.

## A szűrők

A szűrők  távol tartják a szivattyútól a mosogatóvízben lévő durva szennyeződések. Ezek a szennyeződések időnként eltömíthetik a szűrőket.

A szűrőrendszer egy durvaszűrőből, egy lapos finomszűrőből és egy mikroszűrőből áll.

- Minden mosogató után ellenőrizze, hogy vannak-e maradványok a szűrőkön.
- A szűrőhengert az ábra szerint forgassa el, és vegye ki a szűrőrendszert.

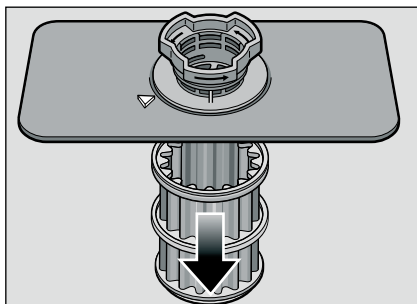
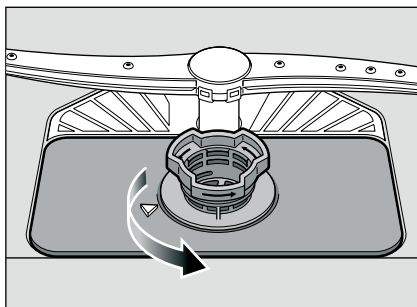

- Az esetleges maradványokat távolítsa el, és a szűrőket folyó víz alatt tisztítsa meg.
- A szűrőrendszert fordított sorrendben ismét tegye vissza, és ügyeljen arra, hogy lezárás után a nyíljelölések egymással szembe legyenek.

## Mosogatókarok

A mosogatóvízből származó mész és szennyeződések blokkolhatják a [23] és [24] jelzésű mosogatókar fúvókáit és csapágyzásait.

- Ellenőrizze a mosogatókarok kiömlő fúvókáinak dugulásait.
- A [23] jelzésű felső mosogatókart csavarja le.
- A [24] jelzésű alsó mosogatókart húzza felfelé.

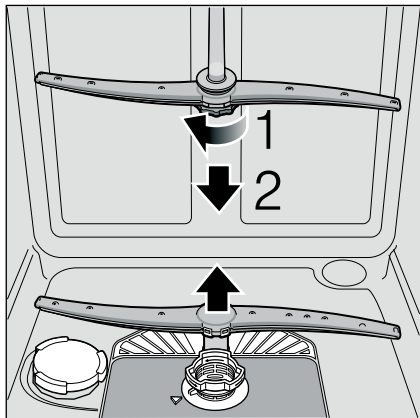

- Folyó víz alatt tisztítsa meg a mosogatókarokat.
- Pattintsa vissza a helyére ill. csavarja vissza a mosogatókarokat.

## Sajátkezü zavarelhárítás

Tapasztalatok szerint Ön sok olyan zavart saját kezűleg is el tud hárítani, amelyek napi használat közben fordulnak elő. Ezzel természetesen költségeket takaríthat meg és biztosíthatja, hogy a készülék rövid időn belül ismét üzemképes legyen. Az alábbi áttekintésben lehetséges okokat talál működési rendellenességekhez és hasznos útmutatásokat azok megszüntetéséhez.

### Útmutatás

Ha mosogatás közben a készülék szemmel látható ok nélkül megáll vagy nem indul el (be), először hajtsa végre a program leállítása funkciót (reset). (Lásd a Mosogatás c. fejezetet)



### Figyelmeztetés

Ha a számkijelzőn [5] megjelenik egy hibakód (E:01 – E:30), akkor a készüléket alapvetően először le kell csatlakoztatni az elektromos hálózatról, és el kell zárni a vízcsapot.

Bizonyos hibák (lásd az alábbi hibaleírást) önállóan is elháríthatók, minden más hiba esetén hívja fel a vevőszolgálatot, és nevezze meg a kijelzett hibát E:XX.



### Figyelmeztetés

Ne feledkezzen meg a következőről: A javításokat csak szakemberek végezhetik el. Ha egy alkatrészt ki kell cserélni, ügyeljen arra, hogy csak eredeti alkatrészeket használjanak. Szakszerűtlen javítások vagy nem eredeti alkatrészek használata esetén jelentős károk keletkezhetnek és veszélyek léphetnek föl a használó számára.

## Szennyvíz-szivattyú

A mosogatóvízben levő nagyobb ételmaradékok, amelyeket a szűrők nem tartottak vissza, leblokkolhatják a szennyvíz-szivattyút. A mosogatóvizet így nem lehet elszivattyúzni, az megáll a szűrő fölött.

Ebben az esetben:

- Alapvetően először is áramtalanítsa a gépet.
- Szerelje ki a szűrőket [26].
- A vizet meregesse ki, esetleg szivacs segítségével.
- A szivattyúfedelelet (lásd az ábrát) egy kanál segítségével emelje ki, amíg kattann, majd fogja meg a fedelet a bordánál, és először húzza felfelé ellenállásig, majd azután húzza ki.

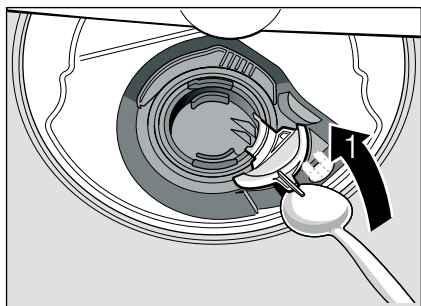

- Ellenőrizze a belső teret, és esetleg távolítsa el az idegen testeket.
- A fedelet tegye vissza az eredeti helyzetébe, nyomja lefelé, és kattantsa be.

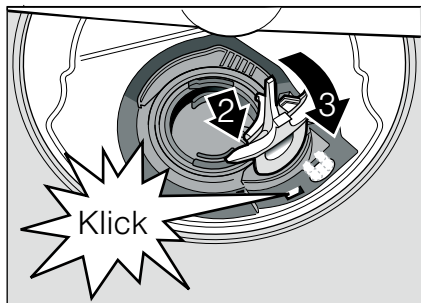

- Szerelje be a szűrőket.

## ... bekapcsoláskor

### A készülék nem indul.

- A lakásban nincs rendben a biztosíték.
- Nincs bedugva a készülék csatlakozódugója.
- A készülék ajtaja nincs megfelelően becsukva.

### ... a készülék

#### Az alsó mosogatókar nehezen forog.

- A mosogatókar blokkolt.

#### Az ajtót csak nehezen lehet kinyitni. \*

- A gyerekszár aktív. A kikapcsolási útmutató hátul a borítólapon található.
- \* modelltől függően

#### Az ajtót nem lehet becsukni.

- Az ajtózár átfordult. Visszaállításhoz nagyobb erővel kell zárni az ajtót.

#### A tisztítórekesz fedelét nem lehet becsukni.

- A mosogatószer-kamra tele van, vagy az összeragadt mosogatószer-maradványok blokkolják a szerkezetet.

#### Mosogatószer-maradványok a mosogatószer-kamrában.

- A kamra nedves volt a betöltéskor.

#### Az „Ellenőrizze a vizet” [10] kijelzés világit.

- Zárva van a vízcsap.
- Megszakadt a vízellátás.
- A hozzáfolyó tömlő megtört.

- **Eldugult a szűrő a vízhozáfolyóban.**
  - Kapcsolja ki a készüléket, és húzza ki a csatlakozódugót.
  - Zárja el a vízcsapot.
  - Tisztítsa meg a szűrőt a vízbevezető tömlőben.

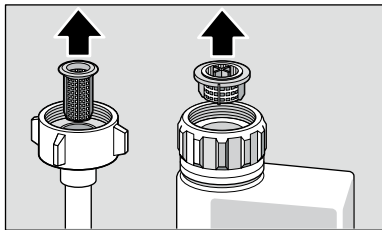

- Állítsa helyre az áramellátást.
- Nyissa ki a vízcsapot.
- Kapcsolja be a készüléket.
- **A program befejeződése után víz marad a készülékben.**
  - (E:24) A szennyvíz-tömlő eltömődött vagy meg van törve. Eltömődtek a szűrők.
  - (E:25) A szennyvíz-szivattyú leblokkolódott, a szennyvíz-szivattyú burkolata nincs rögzítve (lásd a szennyvíz-szivattyút).
  - Eltömődtek a szűrők.
  - A program még nem fejeződött be. Várja meg a program végét (a számkijelző 0:00-n áll) vagy végezzen „Reset”-et!

#### Hibakód E:22

- A szűrők [26] elszennyeződtek vagy eldugultak.

#### Nem világít a só- [9] vagy az öblítőszer-utántöltéskéldző [8].

- Az utántöltés-jelző-k ki van(-nak) kapcsolva.
- Elegendő só/öblítő van benne.

#### Világít a speciális só utántöltés-jelző [9].

- Nincs só. Töltsön be sót.
- Az érzékelő nem ismeri fel a só-tablettákat. Használjon más speciális sót!

### ... mosogatáskor

#### Szokatlanul sok hab képződik

- Kézi mosogatószer van az öblítőszer-adagolótartályban.
- A szétszóródott öblítőszer túl nagy habképződéshez vezet, ezért távolítsa el egy kendővel.

#### A készülék mosogatás közben leáll.

- Megszakadt az áramellátás.
- Megszakadt a vízellátás.

#### Kattogó zaj a betöltőszelepnél

- A vízvezeték-hálózat lefektetése okozza, de a készülék működésére ez nincs kihatással. A hiba elhárítása nem lehetséges.

#### Kopogó/csörgő zaj mosogatás közben

- A mosogatókar nekiütöközik az edényeknek.
- Az edények nincsenek megfelelően elrendezve.

### ... az edényeken

#### Ételmaradékok az edényen.

- Az edény túl szorosan van elrendezve, az edénytartó kosár túl van töltve.
- Túl kevés a mosogatószer.
- Túl gyenge a mosogatóprogram.
- A mosogatókar forgása akadályba ütközik.
- A mosogatókar-fűvókák eltömődtek.
- Eltömődtek a szűrők.
- A szűrőket helytelenül tették be.
- A szennyvíz-szivattyú leblokkolt.
- A felső kosár a jobb és a bal oldalon nem ugyanolyan magasságra van beállítva.

#### A tea- vagy ajakrúzs-maradványok nem tűntek el teljesen.

- Túl gyenge a mosogatószer fehérítő hatása.
- Túl alacsony mosogatási hőmérséklet.
- Túl kevés/alkalmatlan mosogatószer.

## Fehér foltok az edényen/a poharak tejszínűek maradnak.

Ha foszfátmentes tisztítószer használ és a vezetékes víz kemény, az edényeken és a tartály felületén könnyen fehér lerakódások keletkezhetnek.

- Túl kevés/alkalmatlan mosogatószer.
- Túl gyenge programot választott.
- Nincs/túl kevés az öblítőszer.
- Nincs/túl kevés a speciális só.
- Rossz értékre állította be a vízlágyító berendezést.
- A sótartály zárja nincs elfordítva.

Forduljon a mosogatószer gyártójához, különösen ha:

- a program befejeződése után az edény nagyon vizes.
- vízkőlerakódások képződnek.

## Homályos, elszíneződött poharak, lemoshatatlan bevonatok:

- Nem megfelelő mosogatószer.
- A poharak nem alkalmasak a mosogatógépben való mosogatásra.

## Fátyolosodás a poharakon és evőeszközökön, fémes kinézetű poharak.

- Túl sok öblítőszer.

## Elszíneződések a műanyag részekén.

- Túl kevés/alkalmatlan mosogatószer.
- Túl gyenge programot választott.

## Rozsdanyomok az evőeszközökön.

- Az evőeszköz nem rozsdamentes.
- A mosogatóvíz sótartalma túl magas, mert a sótartály zárja nincs szorosan ráfordítva, vagy a só betöltésekor a só szétszóródott.

## Az edény nedves maradt.

- Túl korán nyitotta ki a készülék ajtaját és túl hamar vette ki az edényeket.
  - Szárítás nélküli programot választott.
  - Túl kevés/nem megfelelő öblítőszer.
  - Aktiválja az intenzív szárítást.
  - A használt kombinált mosogatószernek rossz a szárítási teljesítménye.
- Használjon öblítószer (a beállítást lásd az Öblítőszer fejezetben).

## Vevőszolgálat

Amennyiben nem sikerül egyedül megszüntetnie az üzemzavart, kérjük, forduljon a vevőszolgálathoz.

A legközelebbi vevőszolgálat kapcsolati adatait e használati útmutató hátoldalán, vagy a mellékelt ügyfélszolgálati jegyzékben találja meg. Hívásnál adja meg a készülék számát (E-Nr. = 1) és az FD-számot (FD = 2), amelyek a készülék ajtaján lévő típustáblán [32] találhatóak.

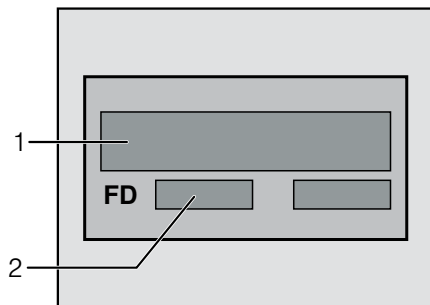

## Bizyon meg a gyártó kompetenciájában.

Forduljon hozzánk. Ezzel biztosítja, hogy a javítást szakképzett szerelők végzik el, akik eredeti pótalkatrészekkel rendelkeznek az Ön háztartási gépeihez.

## Beszerezés

A szabályos üzemelés érdekében a mosogatógépet szakszerűen kell bekötni. A vízhozáfolyás és a szennyvízelvezetés adatainak, valamint az elektromos csatlakoztatási értékeknek meg kell felelniük a kívánt kritériumoknak, amelyeket a következő bekezdések ill. a szerelési utasítás tartalmaz.

Szerelés közben be kell tartani a munkafázisok sorrendjét:

- Ellenőrzés a kiszállításnál
- Felállítás
- Szennyvíz-csatlakozás
- Frissvíz-csatlakozás
- Elektromos csatlakoztatás

## Biztonsági útmutatások

- A felállítást és a bekötést a beszerelési és összeállítási utasítás szerint végezze el.
- Beszerelésnél a készülék ne legyen rácsatlakoztatva a hálózatra.
- Győződjön meg róla, hogy a házi elektromos hálózat védővezeték-rendszerét az előírásoknak megfelelően szerelték fel.
- A villamos bekötési feltételeknek meg kell egyezniük a mosogatógép típustábláján [32] megadott adatokkal.
- Ha a készülék hálózati csatlakozóvezetéke meghibásodott, egy specifikus csatlakozóvezetékre kell kicserélni.  
A veszélyeztetések elkerülése miatt ezt csak a vevőszolgálat cserélheti ki.
- Ha a mosogatógépet magas szekrénybe kell beépíteni, akkor szabályszerűen kell rögzíteni.

- A stabilitás biztosítása érdekében alsó elhelyezésű vagy beépíthető készülékeket csak olyan összefüggő munkaasztalok alá építsen be, amelyek a szomszédos bútorarabokhoz hozzá vannak csavarozva.
- A készüléket soha ne szerelje fel hőforrások (fűtőtest, hőtároló, kályha vagy más, hőt termelő készülékek) közelébe, és ne építse be főzőlap alá.
- A készülék felállítása után a dugós csatlakozónak hozzáférhetőnek kell lennie.
- Néhány modellnél:  
A vízcsatlakozón levő műanyag burkolat egy elektromos szelepet tartalmaz, a vízbevezető tömlőben csatlakozóvezetékek találhatók. Ezt a tömlőt ne vágja át, a műanyag burkolatot ne merítse vízbe.



### Figyelmeztetés

Ha a készülék nem egy bemélyedésben áll, és így egy oldalfala megközelíthető, akkor az ajtózsanér-tartományt biztonsági okokból oldalt be kell burkolni (sérülésveszély). A burkolatokat külön tartozékként megvásárolhatja a vevőszolgálatnál vagy a szakkereskedésben.

### Kiszállítás

Az Ön készülékének kifogástalan működését a gyárban alaposan ellenőrizték. Eközben kis vízfoltok maradtak vissza. Ezek az első mosogatás után eltűnnek.



## Műszaki adatok

### Súly:

max. 60 kg

### Feszültség:

220–240 V, 50 Hz vagy 60 Hz

### Teljesítményszükséglet:

2,0–2,4 kW

### Biztosíték:

10/16 A

### Víznyomás:

legalább 0,05 MPa (0,5 bar), maximum 1 MPa (10 bar). Nagyobb nyomás esetén: építsen be nyomáscsökkentő szelepet.

### Befolyó vízmennyiség:

min. 10 liter/perc

### Víz hőmérséklet:

hideg víz; meleg víznél max. 60 °C.

## Felállítás

A szükséges beépítési méreteket a szerelési utasításban találja meg. A készüléket állítható lábak segítségével vízszintesen kell felállítani. Közben ügyelni kell arra, hogy a gép stabilan álljon.

- Az aláépített és integrált készülékeket, amelyeket utólagosan szabvány készülékként állítanak fel, biztosítani kell felborulás ellen, pl. falon levő csavarkötésekkel vagy egy végigfutó munkalap beépítésével, amelyet összezsavaroztak a szomszédos szekrényekkel.
- A készüléket minden további nélkül be lehet építeni fa vagy műanyag falak közé egy konyhai szekrény sorba. Ha a villásdugó nem szabadon hozzáférhető, az idevágó biztonsági előírások teljesítéséhez a beszerelésnél be kell iktatni előtétként egy legalább 3 mm érintkezőnyílású összpólusú.

## Szennyvíz-csatlakozás

- A szükséges munkafázisokat a szerelési utasításban találja meg, adott esetben lefolyócsonkos szifont kell felszerelni.
- A szennyvízlevezető tömlőt a mellékelt alkatrészek segítségével csatlakoztassa a szifon lefolyócsonjára. Ügyeljen arra, hogy a lefolyótömlő ne törjön meg, ne nyomódjon össze, vagy ne csavarodjon meg, és hogy a zárófedél ne akadályozza a lefolyóban a szennyvíz lefolyását!

## Frissvíz-csatlakozás

- A frissvíz-csatlakozót a szerelési utasításnak megfelelően a mellékelt alkatrészek segítségével csatlakoztassa a vízcsapra. Ügyeljen arra, hogy a frissvíz-csatlakozó ne törjön meg, ne nyomódjon össze, vagy ne csavarodjon meg.
- A készülék kicserélésekor mindig új vízbevezető tömlőt kell használni.

### Víznyomás:

legalább 0,05 MPa (0,5 bar), maximum 1 MPa (10 bar). Nagyobb nyomás esetén: építsen be nyomáscsökkentő szelepet.

### Befolyó vízmennyiség:

min. 10 liter/perc

### Víz hőmérséklet:

a legjobb a hideg víz; meleg víznél max. 60 °C.

## Melegvíz-csatlakoztatás \*

\* modelltől függően

A mosogatógépet hideg vízre, vagy max. 60 °C-os meleg vízre lehet csatlakoztatni.

A meleg vízre csatlakoztatást akkor ajánljuk, ha ez energetikai szempontból kedvező vízmelegítőből és megfelelő felszerelésből áll rendelkezésre, pl. keringtető vezetékes napelemes berendezésből.

Ezzel energiát és időt takarít meg.

A meleg víz beállításával **R:0** ! készülékét optimálisan ráhangolhatja a meleg vízzel történő működtetésre.

Ennél legalább 40 °C-os és legfeljebb 60 °C-os vízhőmérséklet (a befolyó víz hőmérséklete) ajánlatos.

Nem ajánlatos meleg vízre csatlakozni, ha a vizet villanybojlerből nyeri.

### Meleg víz beállítása:

- Zárja be az ajtót.
- Kapcsolja be a BE/KI kapcsolót **[1]**.
- Nyomja meg a START gombot **[4]**, és tartsa lenyomva.
- A programválasztót **[3]** addig forgassa, amíg meg nem jelenik a **R:0** ! számkijelzés **[5]**.
- Engedje el a gombot.  
A **[5]** számkijelzőn a gyárilag beállított **R:00** érték világít.

### A beállítás megváltoztatásához:

- A **[3]** programválasztó forgatásával a meleg víz beállítását ki- **R:00** vagy bekapcsolhatja **R:0** !.
- Nyomja meg a START gombot **[4]**.  
A beállítási érték el van tárolva.

## Elektromos csatlakoztatás

- A készüléket csak váltakozó feszültségre csatlakoztassa 220–240 V és 50–60 Hz tartományban, egy előírás szerint felszerelt földelt dugaszolóaljzaton keresztül. A szükséges biztosítást lásd a típustáblán **[32]**.
- A dugaszolóaljzat a készülék közelében legyen, és beépítés után is szabadon hozzáférhető kell, hogy legyen.
- A csatlakozáson változtatásokat csak szakember végezhet.
- A hálózati csatlakozókábel hosszabbítóját csak a vevőszolgáltatón keresztül szabad beszerezni.
- Ha hibaáram-védőkapcsolót alkalmaz, akkor csak a **[X]** jellel ellátott típusok valamelyikét használja. Csak ez garantálja a most érvényes előírások teljesítését.
- A készülék vízbiztonsági rendszerrel van felszerelve. Vegye figyelembe, hogy ez csak **akkor** működik, ha a készüléket csatlakoztatta az áramellátásra.

## Szétszerelés







Itt is tartsa be a munkaműveletek sorrendjét.

- A készüléket válassza le a hálózatról.
- Zárja el a víz-bevezetést.
- Szerelje le a szennyvíz- és frissvíz-csatlakozást.
- Csavarja ki a munkaasztal alatti rögzítő csavarokat.
- Ha van lábazati ágy, akkor szerelje le.
- Húzza ki a készüléket, közben óvatosan húzza ki a tömlőt is.

## Szállítás

A mosogatógépet ürítse ki, és a könnyű elemeket biztosítsa.

### A készüléket a következő lépésekkel kell kiüríteni:

- Nyissa ki a vízcsapot.
- Zárja be az ajtót.
- Kapcsolja be a BE/KI kapcsolót .
- Válassza a legmagasabb hőmérsékletű programot.  
A számkijelzőn  megjelenik a program várható időtartama.
- Nyomja meg a START-gombot . Programlefutás indul.
- Kb. 4 perc után annyiszor nyomja meg a START gombot , amíg meg nem jelenik a  számkijelzés.  
Kb. 1 perc után megjelenik a számkijelzőn a .
- A készüléket kapcsolja ki , és zárja el a vízcsapot.

A készüléket csak egyenesen szabad szállítani.

(Azért, hogy a maradék víz ne kerüljön bele a gépvezérlésbe, és ne vezessen hibás programlefutáshoz.)

## Fagyállóság

Ha a készülék fagyveszélyes helyiségben (pl. nyaralóban) áll, a készüléket teljesen le kell üríteni (lásd a Szállítás-t).

- A vízcsapot el kell zárni, a bevezető-tömlőt ki kell csavarni és a vizet hagyni kell kifolyni.

## Ártalmatlanítás

Mind az új gépek csomagolása, mind a régi gépek értékes nyersanyagokat és újrahasznosítható anyagokat tartalmaznak.

Kérjük, hogy az egyes alkatrészeket fajtánként szétválogatva ártalmatlanítsa!

A jelenleg érvényes hulladék-mentesítési lehetőségekről tájékozódjon a szakterekedőnél, vagy az illetékes községi ill. városi közigazgatásnál.

## Csomagolás

A készülék minden műanyag alkatrésze nemzetközi szabvány által előírt rövid jelöléssel van ellátva (pl. >PS< polisztirol). Így a készülék ártalmatlanításakor fajtánként könnyen szét lehet válogatni a műanyag hulladékokat.

Kérjük, vegye figyelembe a „Kiszállításnál” c. fejezetet.

## Használt készülékek

Kérjük, vegye figyelembe a „Elhelyezésnél” c. fejezetet.



Ez a készülék az elektromos és elektronikus készülékekre vonatkozó 2002/96/EV sz. európai irányelvnek (waste electrical and electronic equipment – WEEE) megfelelő jelöléssel van ellátva. Az irányelv keretén szab a használt készülékek Európa-szerte érvényes visszavételének és értékesítésének.



## Gyerekszár (ajtóreteszelés) \*

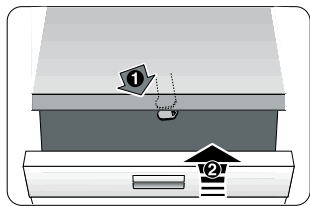

40

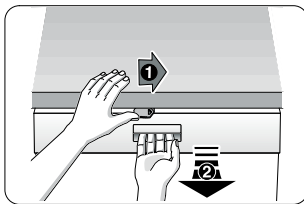

41

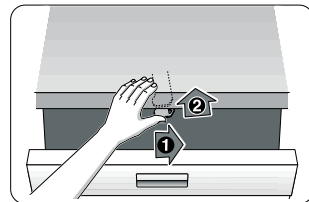

42

40 Gyerekszár aktiválása.

41 Ajtó nyitása aktivált gyerekszárrel.

42 Gyerekszár kikapcsolása.

A készülék ajtaját mindig teljesen csukja be, ha a felügyelet nélkül hagyja.

Csak így óvhatja meg gyermekeit a lehetséges veszélyektől.

## Sütőtepsi-szórófej \*

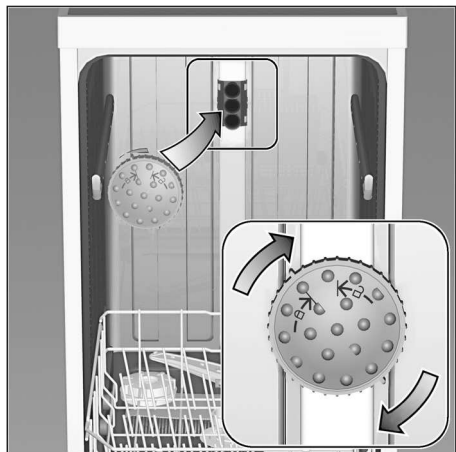

A nagy sütőlemezeket vagy rácsokat, valamint a 30 cm-nél nagyobb átmérőjű tányérokat (gourmet tányérokat, tésztás tányérokat, kerek sültés tányérokat) ennek a szórófejnek a segítségével lehet elmosogatni. Ehhez vegye le a felső kosarat, és állítsa a szórófejet a rajzon látható helyzetbe.

Ahhoz, hogy a szórósugár minden részt elérjen, rendezze a lemezeket az ábrán látható módon (legfeljebb 4 sütőtepsi és 2 rács).

A mosogatógépet mindig felső kosárral vagy sütőlemez-szórófejjel működtesse!

\* néhány modellnél

Az eladóval szemben vállalt, az adásvételi szerződésből fakadó garanciális igények kiegészítéseképpen és készülékgaranciánk kiegészítéseként az alábbi feltételekkel teljesítjük a kártérítést:

1. Ha Aqua-Stop rendszerünk hibája miatt vízkár keletkezett, akkor megtérítjük a magánfelhasználók kárát.  
A vízellátás biztonságának garantálása érdekében a készüléket be kell kötni a villamos-hálózatba.
2. Ez a szavatossági garancia a készülék élettartamának végéig érvényes.
3. A garanciaigény előfeltétele az, hogy az Aqua-Stop-pal rendelkező készüléket szakszerűen, útmutatásunknak megfelelően állítsák fel és kössék be.  
Ez magában foglalja a szakszerűen felszerelt Aqua-Stop hosszabbítót (eredeti tartozék) is. Garanciánk nem terjed ki az Aqua-Stop csatlakozó előtti meghibásodott vezetésekre vagy szerelvényekre.
4. Az Aqua-Stoppal ellátott készülékeket alapvetően nem kell üzem közben felügyelet alatt tartania, ill. utána a vízcsap elzárásával biztosítania.  
A vízcsapot csak akkor kell elzárni, ha hosszabb időn át, pl. többhetes szabadság alatt nem tartózkodik a lakásában.



Javítási megrendelés és tanácsadás zavarok esetén

H 01 489 5461

Az egyes országok kapcsolati adatait megtalálja a mellékelt ügyfélszolgálati jegyzékben.

Robert Bosch Hausgeräte GmbH

Carl-Wery-Straße 34

81739 München

Germany

[www.bosch-home.com](http://www.bosch-home.com)



**9000574783** hu (9010) 640EG