



Gőzpároló HBC26D553.



BOSCH

[hu] Használati utasítás

Biztonsági útmutatások	3
Útmutatás az Ön biztonsága érdekében.....	3
A sérülések okai.....	4
Az Ön új készüléke	4
Kezelőfelület.....	4
Fűtési módok.....	5
Sütőtér.....	5
Tartozékok.....	5
Automatikus kalibrálás.....	6
Az első használat előtt	6
Az idő és nyelv beállítása.....	6
Vízke ménységi tartomány beállítása.....	6
Az első üzembe helyezés.....	6
A tartozékok előtisztítása.....	7
A készülék kezelése	7
Víz tartály feltöltése.....	7
A készülék bekapcsolása.....	7
Készülék kikapcsolása.....	8
Minden használat után.....	8
Beállítási javaslatok.....	8
Időfunkciók	8
A jelzőóra beállítása.....	9
Az időtartam beállítása.....	9
A kikapcsolási idő elhalasztása.....	9
Az idő beállítása.....	10
Programautomatika fejezetben	10
A program beállítása.....	10
Megjegyzések a programokhoz.....	10
Programtáblázatok.....	11
Memória	14
Memória tárolása.....	14
A memória indítása.....	14
Gyerekszár	14
A gyerekszár aktiválása.....	14
Kapcsolja ki a gyerekszárát.....	14
Alapbeállítások	14

Ápolás és tisztítás	15
Tisztítószerek.....	15
Tisztítási segédlet.....	16
Vízke ményesítés.....	16
A készülék ajtajának ki- és beakasztása.....	17
Ajtólapok tisztítása.....	18
Állványok tisztítása.....	18
Mi a teendő zavar esetén?	19
A sütőtérlámpa cseréje.....	20
Az ajtó tömítés cseréje.....	20
Ügyfélszolgálat	20
E-szám és FD-szám.....	20
Környezetvédelem	21
Környezetkímélő ártalmatlanítás.....	21
Tippek energiamegtakarításhoz.....	21
Táblázatok és hasznos tanácsok	21
Tartozék.....	21
Edény.....	21
Párolási idő és mennyiség.....	21
Az élelmiszer egyenletes elosztása.....	21
Nyomásérzékeny élelmiszer.....	21
Menü készítése.....	21
Zöldség.....	21
Köreték és hüvelyes növények.....	22
Szárnyasok és hús.....	23
Hal.....	23
Levesbetétek, egyebek.....	24
Desszertek, kompótok.....	24
Ételek regenerálása.....	24
Felolvasztás.....	25
Tészta kelesztése.....	25
Aszalás.....	25
Befőzés.....	25
Mélyhűtött termékek.....	26

További információkat a termékekről, a tartozékokról, az alkatrészekről és a szervizzel kapcsolatban internetes oldalunkon: **www.bosch-home.com** és az Online-Shop-ban: **www.bosch-eshop.com** talál.

Biztonsági útmutatások

Kérjük, olvassa el figyelmesen a használati utasítást. Gondosan őrizze meg a kezelési és a szerelési útmutatót. Ha a készüléket továbbadja, az útmutatókat is adja oda.

Útmutatás az Ön biztonsága érdekében

Ez a készülék csak háztartásban való alkalmazásra készült. A készüléket kizárólag ételek készítésére használja.

Felnőttek és gyermekek nem üzemeltethetik a készüléket felügyelet nélkül

- ha testileg vagy szellemileg nem képesek rá, vagy
- ha nincs kellő tudásuk és tapasztalatuk.

Soha ne engedjen gyerekeket a készülékkel játszani.

Forrázásveszély!

A készülék ajtajának kinyitásakor forró gőz távozhat a készülékből. Párolás közben vagy után óvatosan nyissa ki a készülék ajtaját. Az ajtó nyitásakor ne hajoljon az ajtó fölé. Ügyeljen arra, hogy a gőz a hőmérséklettől függően nem látható.

Égésveszély!

Soha ne érintse meg a sütőtér forró belső felületeit és a fűtélemeket. Ne engedjen kisgyerekeket a készülék közelébe.

Tűzveszély!

Soha ne tartson éghető tárgyakat a sütőtérben.

Leforrzási veszély!

Soha ne öntsön vizet közvetlenül a forró sütőtérbe. Forró vízgőz keletkezik.

Rövidzárlat veszélye!

Soha ne csíptesse oda az elektromos készülékek csatlakozókábelét a készülék forró ajtajával. A kábelszigetelés megolvadhat.

Égésveszély!

Soha ne készítsen olyan ételleket, amelyek magas szálalékarányú alkoholtartalmú italt tartalmaznak. Az alkoholgőzök meggyulladhatnak a sütőtérben. Csak kis mennyiségű magas szálalékarányú alkoholtartalmú italt használjon, és óvatosan nyissa ki a készülék ajtaját.

Égésveszély!

Soha ne vegyen ki forró tartozékot vagy edényt edényfogó nélkül a sütőtérből.

Leforrzási veszély!

Ne végezze a tisztítást közvetlenül a kikapcsolás után. A párologtató tégelyben a víz még forró. Várjon, míg a készülék lehűl.

Áramütésveszély!

A szakszerűtlen javítások veszélyesek. A javításokat csak egy általunk kiképzett vevőszolgálati technikus végezheti el. Ha a készülék meghibásodott, húzza ki a csatlakozószinórt, ill. kapcsolja ki a biztosítékot a biztosítószekrényben. Hívja az ügyfélszolgálatot.

A sérülések okai

Figyelem!

- Ne tegyen semmit közvetlenül a sütőtér alá. Ne bélelje ki alufóliával. A hőtorlasz károsíthatja az edényt. A sütőtér aljának és a párologtató tégelynek mindig szabadon kell maradnia. Az edényt állítsa mindig a lyukacsos párolóedénybe vagy a rostélyra.
- Az alufólia a sütőtérben nem érintkezhet az ajtólapal. Tartós elszíneződések keletkezhetnek az ajtólapon.
- Az edénynek hő- és gőzállónak kell lennie.
- Ne használjon rozsdafoltos edényt. A legkisebb rozsdafolt is a sütőtér korróziójához vezethet.
- A lyukacsos párolóedényben történő gőzöléshez mindig helyezze be alá a sütőtepsit vagy a nemlyukacsos párolóedényt. Ez felfogja a lecsepegő folyadékot.
- Ne tároljon hosszabb ideig nedves élelmiszereket a zárt sütőtérben. Ez a sütőtér korrózióját okozhatja.
- Ha az ajtó tömítése erősen szennyezett, a készülék ajtaja már nem zár megfelelően. A szomszédos bútorlapok megsérülhetnek. Az ajtó tömítését mindig tartsa tisztán, szükség esetén cserélje ki.
- Semmit ne tegyen a nyitott készülékajtóra. A készülék megsérülhet.
- A készüléket ne hordozza vagy tartsa az ajtófogantyúnál fogva. Az ajtófogantyú nem tartja meg a készülék súlyát, és letörhet.
- A készülék sütőtere kiváló minőségű nemesacélból készült. A hibás ápolás következtében a sütőtér korrodálódhat. Tartsa be a használati útmutatóban megadott ápolási és tisztítási utasításokat. A szennyeződést azonnal távolítsa el a sütőtérből, mielőtt kihűlt a készülék.

Az Ön új készüléke

Ebben a fejezetben tájékozódhat

- a kezelőfelületről
- a fűtési módokról

- a sütőtérről
- a tartozékokról
- az automatikus kalibrálásról

Kezelőfelület

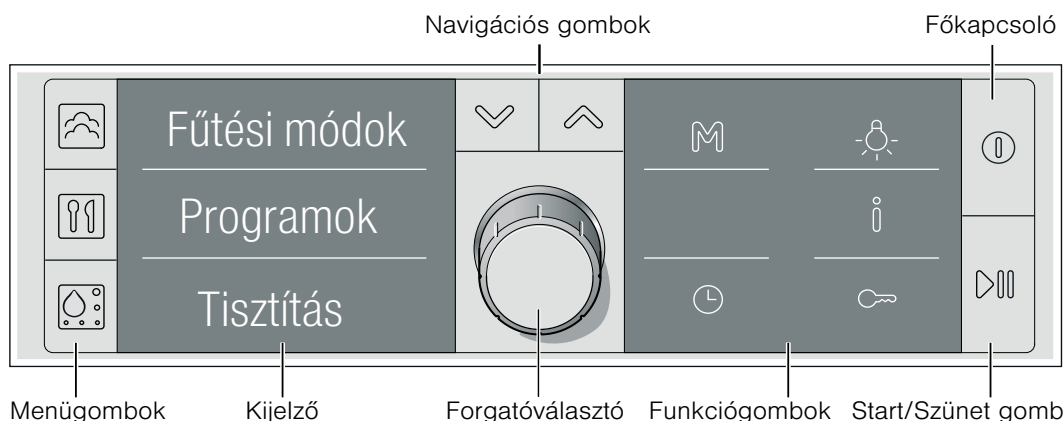

Kezelőelem		Használat
Főkapcsoló	ⓘ	A készülék be- és kikapcsolása
Menügombok	🍲	Fűtési mód kiválasztása
	📅	Program kiválasztása (lásd a Programautomatika fejezetet)
	🧼	Tisztítási segédlet és vízkőmentesítés kiválasztása (lásd az Ápolás és tisztítás fejezetet)
Navigációs gombok	↕ ↗	A kijelző sorai közötti váltás. Ekkor a módosítások tárolódnak
Forgatóválasztó		Az óraidő, időtartam, súly stb. értékeinek módosítása. Nyomja meg a forgatóválasztót a be- és kireteszeléshez
Funkciógombok	📌	Memória tárolása és előhívása (lásd a Memória fejezetet)
	🔌	A világítás be- és kikapcsolása
	ℹ️	Bekapcsolt készülék: aktuális információk lekérdezése Kikapcsolt készülék: alapbeállítások választása (lásd az Alapbeállítások fejezetet)
	🕒	Időfunkció kiválasztása (lásd az Időfunkciók fejezetet)
	🔒	Gyerekszár be- és kikapcsolása (lásd a Gyerekszár fejezetet)
Start/Szünet gomb	▶️🔊	Röviden megnyomva: üzemmód elindítása és megszakítása (szünet) Hosszan megnyomva: üzemmód befejezése

Fűtési módok

A 🍲 gombbal állítható be a készülék a különféle alkalmazásokhoz

Fűtési mód		Alkalmazás
gőzölés	35 - 100 °C	Zöldségek, hal, köreték számára, gyümölcsaszalás és forrázás számára.
regenerálás	80 - 100 °C	Egytálételek és péksütemények számára. A főzött ételeket kímélő módon újramelegíti. A bevezetett gőznek köszönhetően az ételek nem száradnak ki
Kelesztés	35 - 50 °C	Kelt tészták és kovászos tészták számára. A tészta lényegesen gyorsabban kel meg, mint szobahőmérsékleten. A tészta felszíne nem szárad ki
Felolvasztás	35 - 60 °C	Zöldségekhez, húsokhoz, halakhoz és gyümölcsökhöz. A nedvesség révén a hő kímélő módon hat az ételekre. Az ételek nem száradnak ki és nem torzul el az alakjuk

Sütőtér

A sütőtérben négy betolási magasság van. A betolási magasságokat lentől felfelé számoztuk.

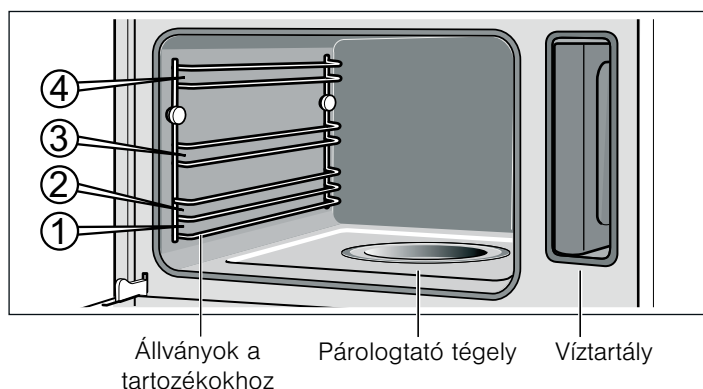

Figyelem!

- Ne tegyen semmit közvetlenül a sütőtér aljára. Ne bélelje ki alufóliával. A hőtorlasz károsíthatja az edényt.
A sütőtér aljának és a párolgató tégelynek mindig szabadon kell maradnia. Az edényt állítsa mindig a lyukacsos párolóedénybe vagy a rostélyra.
- Ne tegyen tartozékot a betolási szintek közé, mert felbillenhet.

Tartozékok

Csakis a mellékelt vagy a vevőszolgálaton kapható tartozékokat használja. Azok speciálisan a készülékhez valók.

Készüléke a következő tartozékokkal van felszerelve:



Párolóedény, nemlyukacsos, GN $\frac{2}{3}$, 40 mm mély

a gőzöléskor lecsepegő folyadék felfogásához és rizs, hüvelyes növények és gabona főzéséhez

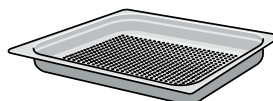

Párolóedény, lyukacsos, GN $\frac{2}{3}$, 40 mm mély

egész hal vagy nagyobb mennyiségű zöldség gőzöléséhez, bogós gyümölcsök aszalásához stb.



Rostély

befőzőüvegek, felfújt- és pudingformák és hasonló edények számára

További tartozékok a szakkereskedésekben beszerezhetők

Tartozékok	Rendelési szám
Párolóedény, nemlyukacsos, GN 2/3, 40 mm mély	HEZ36D353
Párolóedény, lyukacsos, GN 2/3, 40 mm mély	HEZ36D353G
Párolóedény, nemlyukacsos, GN 2/3, 28 mm mély (sütőtepsi)	HEZ36D352
Párolóedény, nemlyukacsos, GN 1/3, 40 mm mély	HEZ36D153
Párolóedény, lyukacsos, GN 1/3, 40 mm mély	HEZ36D153G
rostély	HEZ36DR
Tisztítószivacs	643 254
Vízkezdő	311 138
Méhsejt szerkezetű mikroszálas ruha	460 770

Automatikus kalibrálás

A víz forráspontja a légnyomástól függ. Kalibrálásakor a készülék a használat helyén uralkodó nyomásviszonyoknak megfelelően áll be. Ez automatikusan történik az első üzembe helyezés közben (lásd az Első üzembe helyezés fejezetet). A szokásosnál nagyobb mennyiségű gőz fejlődik.

Fontos, hogy a készülék 20 percig 100 °C-on megszakítás nélkül gőzöl. Ez alatt az idő alatt ne nyissa ki a készülék ajtaját.

Ha nem sikerült a készüléket automatikusan kalibrálni (pl. mert a készülék ajtaját kinyitotta), a kalibrálást a következő pároláskor újra elvégezheti.

Költözködés után

Ahhoz, hogy a készülék automatikusan illeszkedjen az új helyen, állítsa vissza a készüléket a gyári beállításokra (lásd az Alapbeállítások fejezetet) és ismétlje meg az első üzembe helyezést (lásd az Első üzembe helyezés fejezetet).

Áramkimaradás után

A készülék a kalibrálási beállításokat áramszünet és a hálózatról történő leválasztás esetén is elmenti. Ilyen esetben nem kell újrakalibrálni.

Az első használat előtt

Ebben a fejezetben arról olvashat, milyen lépések szükségesek az első használat előtt:

- idő és nyelv beállítása
- vízkeménységi tartomány beállítása
- az első üzembe helyezés elindítása
- a tartozékok előtisztítása

Az idő és nyelv beállítása

Az elektromos csatlakozás után megjelenik a kijelzőn az „Idő beállítása”. Állítsa be a pontos időt, és szükség esetén a kijelző nyelvét is.

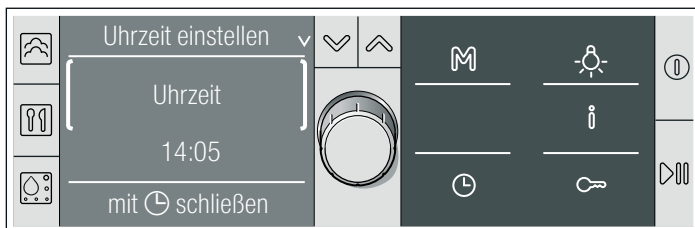

1. A ✓ gombbal váltson az előre beállított időre.
2. A forgatóválasztóval állítsa be a pontos időt.
3. A ↶ gombbal térjen vissza az „Idő” menübe.
4. A forgatóválasztóval váltson a „Nyelv kiválasztása” menüre.
5. A ✓ gombbal váltson "német"-re
6. A forgatóválasztóval állítsa be a kívánt nyelvet. 30 különböző nyelv közül választhat.
7. Nyomja meg a ⏸ gombot. Az idő és a nyelv beállítását a készülék átvette. Az aktuális időt jelzi.

Vízkeménységi tartomány beállítása

Vízkömentesítse a készüléket rendszeres időközönként. Csak így előzhető meg a károk.

A készülék automatikusan jelzi, ha vízkömentesíteni kell. Gyárilag a „közepes” vízkeménységi tartományra van beállítva. Módosítsa a beállítást, ha Önöknél a víz keményebb vagy lágyabb.

A vízkeménységet a mellékelt tesztszavakkal ellenőrizheti, vagy megkérdezheti a helyi vízműtől.

Ha a víz nagyon kemény, akkor lágyított víz használatát ajánljuk.

A vízkömentesítés csak akkor maradhat el, ha kizárólag lágyított vizet használ. Ebben az esetben a vízkeménységi tartományt állítsa „lágyított”-ra.

A vízkeménységi tartomány az Alapbeállítások menüben módosítható, ha a készülék ki van kapcsolva.

1. Adott esetben nyomja meg a ⏸ gombot a készülék kikapcsolásához.
2. Tartsa lenyomva a ⏸ gombot, míg a kijelzőn meg nem jelenik a „Nyelv kiválasztása”.
3. Forgassa addig a forgatóválasztót, míg megjelenik a „Vízkeménységi tartomány” felirat.
4. Nyomja meg a ✓ gombot. A kijelzőn a „2-közepes” van megjelölve.
5. A forgatóválasztóval módosítsa a vízkeménységi tartományt. Lehetséges értékek:

lágyított	-
1-lágy	I
2-közepes	II
3-kemény	III
4-nagyon kemény	IV

6. Nyomja meg a ⏸ gombot, hogy kilépjen az Alapbeállítások menüből. A módosítás tárolva.

Az első üzembe helyezés

Az első használat előtt fűtse fel az üres készüléket 20 percig 100 °C-ra a "Gőzölés" fűtési móddal. Ez alatt az idő alatt ne nyissa ki a készülék ajtaját. A készülék automatikusan kalibrálódik (lásd az Automatikus kalibrálás fejezetet).

1. Nyomja meg a ⏸ gombot a készülék bekapcsolásához. Kb. 4 másodperc múlva megjelenik a „Gőzölés” fűtési mód.
2. Töltse fel a víztartályt és tolja be (lásd a Víztartály feltöltése fejezetet). Az első használat előtt a tartály fedelének tömítését kevés vízzel nedvesítse meg.

3. Nyomja meg a gombot.

A készülék felfűt 100 °C-ra. A 20 perc időtartam csak akkor kezd el lefutni, ha a készülék elérte a beállított hőmérsékletet. Ez alatt az idő alatt ne nyissa ki a készülék ajtaját.

A párolás üzemmód automatikusan befejeződik és felhangzik egy hangjelzés.

4. Nyomja meg a gombot a készülék kikapcsolásához.

A készülék ajtaját résnyire hagyja nyitva, míg a készülék lehűl.

A készülék kezelése

Ebben a fejezetben az alábbiakról olvashat:

- hogyan töltsse fel a víztartályt
- hogyan kapcsolja be és ki a készüléket
- amit minden használatnál be kell tartania
- hogyan használhatók a beállítási ajánlások

Víztartály feltöltése

Ha kinyitja a készülék ajtaját, jobbra látható a víztartály.

Figyelem!

Készülék károsodása nem megfelelő folyadékok használata miatt

- Kizárólag friss csapvizet, lágyított vizet vagy szénsavmentes ásványvizet használjon.
- Ha a csapvíz nagyon kemény, akkor lágyított víz használatát ajánljuk.
- Ne használjon desztillált vizet, magas klórtartalmú csapvizet (> 40 mg/l) vagy más folyadékot.

A csapvízről a helyi vízművektől kaphat információt. A vízkeménységet a mellékelt tesztcsikkal ellenőrizheti.

Minden használat előtt töltsse fel a víztartályt:

1. Nyissa ki a készülék ajtaját és vegye ki a víztartályt.
2. Töltsse fel a víztartályt hideg vízzel a „max” jelölésig.

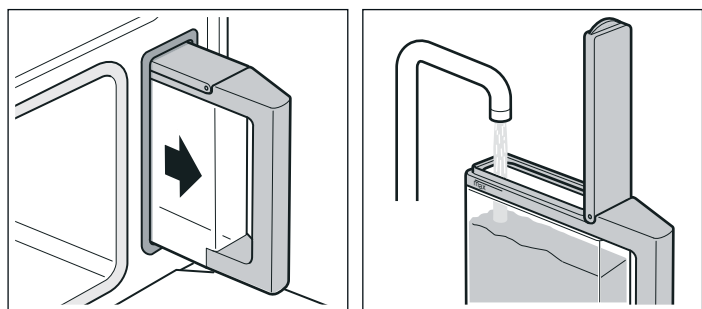

3. Csukja be a tartály fedelét, míg az hallhatóan bekattan.

4. Tolja be a víztartályt a bevágásig.

A készülék bekapcsolása

1. Nyomja meg a  gombot a készülék bekapcsolásához.

A kijelzőn kb. 4 másodpercre megjelenik a gombok leírása. Azután a kijelző automatikusan átvált a "Fűtési módok" menüre.

Vagy nyomja meg a  gombot, hogy közvetlenül a "Fűtési módok" menübe jusson.

A tartozékok előtisztítása

Az első használat előtt gondosan tisztítsa meg a tartozékot mosogatószerrel és töltsse fel.

2. A forgatóválasztóval állítsa be a kívánt fűtési módot.

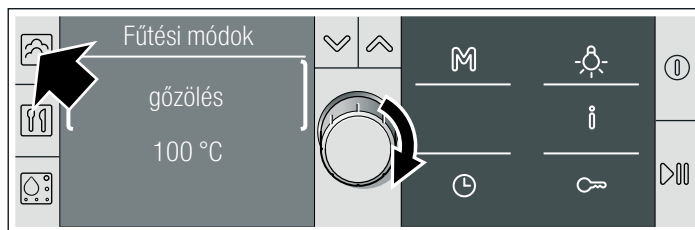

3. Nyomja meg a  gombot.

A javasolt hőmérséklet meg van jelölve.

4. A forgatóválasztóval állítsa be a kívánt hőmérsékletet.

Fűtési mód	Hőmérséklet-tartomány
gőzölés	35 - 100 °C
regenerálás	80 - 100 °C
Kelesztés	35 - 50 °C
Felolvasztás	35 - 60 °C

5. Nyomja meg a  gombot.

6. A forgatóválasztóval váltson az időtartamra

7. Nyomja meg a  gombot.

A javasolt időtartam meg van jelölve.

8. A forgatóválasztóval állítsa be a kívánt időtartamot.

9. Nyomja meg a  gombot a párolási üzemmód elindításához.

A készülék fűt.

A gőzölés fűtési mód esetében az időtartam csak a felfűtés után kezdődik.

"Feltölti a víztartályt?" üzenet

Az üzenet akkor jelenik meg, ha beállít egy fűtési módot, és a víztartály csak félig van vízzel.

Ha úgy véli, hogy a tartályban levő víz elég lesz a párolási folyamathoz, a készülék elindítható. Ha nem, akkor töltsse fel a víztartályt a "max" jelölésig, tolja be a helyére, és csak azután indítsa el az üzemmódot.

Aktuális hőmérséklet

Nyomja meg a  gombot.

Az aktuális hőmérséklet 3 másodpercig látható.

A hőmérséklet módosítása



A hőmérséklet bármikor módosítható.

1. Nyomja meg a  vagy a  gombot, míg a hőmérséklet kijelződik.

2. A forgatóválasztóval módosítsa a hőmérsékletet.

A módosítást automatikusan átveszi a készülék.

Szünet

Nyomja meg röviden a  gombot a párolási üzemmód megszakításához (szünet). A hűtőventilátor tovább működhet. Az indításhoz nyomja meg a  gombot.

Ha a párolási üzemmód közben kinyitja a készülék ajtaját, az üzemmód megszakad. Az indításhoz csukja be a készülék ajtaját, és nyomja meg a  gombot.

Ha az „Üzemelés folytatása az ajtó becsukása után” alapbeállítást "automatikus"-ra állította, a készülék nem indul újra (lásd az Alapbeállítások fejezetet).

“Töltse fel a víztartályt” üzenet

Ha a víztartály üres, hangjelzés hallható. A kijelzőn megjelenik a “Töltse fel a víztartályt” üzenet. A párolás üzemmód megszakad.

1. Óvatosan nyissa ki a készülék ajtaját.
Forró gőz távozik!
2. Vegye ki a víztartályt, töltsen fel a vízzel a „max” jelölésig és tolja vissza.
3. Nyomja meg a  gombot.

Készülék kikapcsolása

Forrázásveszély!

A készülék ajtajának kinyitásakor forró gőz távozhat a készülékből. Párolás közben vagy után óvatosan nyissa ki a készülék ajtaját. Az ajtó nyitásakor ne hajoljon az ajtó fölé. Ügyeljen arra, hogy a gőz a hőmérséklettől függően nem látható.

Nyomja meg hosszan a  gombot a párolási üzemmód elindításához. Amikor az időtartam lejárt, a párolási üzemmód automatikusan kikapcsol. Egy hangjelzés hallható.

Nyomja meg a  gombot a készülék kikapcsolásához.

A hűtőventilátor tovább működhet, ha kinyitotta a készülék ajtaját.

Minden használat után

Víztartály kiürítése

1. Óvatosan nyissa ki a készülék ajtaját.
Forró gőz távozik!
2. Vegye ki és ürítse ki a víztartályt.
3. Szárítsa meg a tartály fedelének a tömítését és a tartály rekeszét.

Figyelem!

A víztartályt ne szárítsa a forró sütőtérben. A víztartály megsérül.

Szárítsa meg a sütőteret

Leforrázási veszély!

A párologtató tégelyben a víz még forró lehet. Hagyja lehűlni, mielőtt kitörlí.





1. A készülék ajtaját résnyire hagyja nyitva, míg a készülék lehűl.
2. A lehűlt sütőteret és a párologtató tégelyt törölje ki a mellékelt tisztítószivaccsal, és puha törlővel alaposan szárítsa meg.
3. A szennyeződést azonnal távolítsa el a sütőtérből, mielőtt kihűlt a készülék.
4. Törölje szárazra a bútorokat és a fogantyúkat, ha páralecsapódás alakult ki.

Beállítási javaslatok

Ha a beállítási javaslatokból választ élt, ahhoz az optimális beállítási értékeket már megadtuk.

Sok különböző kategória közül választhat. Számos, beállítási javaslattal ellátott ételt talál a szárnyasoktól, húsoktól és halaktól a késztermékekig.

Többszintű menürendszeren keresztül lehet az ételekhez jutni. Próbálja ki. Vegye szemügyre az ételek sokféleségét.

1. Nyomja meg a  gombot.
A kijelzőn megjelenik a “Gőzölés 100 °C”.
2. Fordítsa a forgatóválasztót balra a "Beállítási javaslatok"-ra.
A kijelzőn megjelenik az első ételkategória
3. A  gombbal váltson az ételkategóriára, és a forgatóválasztóval válassza ki a kívánt kategóriát.
(A  gombbal váltson a következő szintre. A forgatóválasztóval mindig a következő választási lehetőséghez jut).
Végül megjelennek a kiválasztott étel beállításai. A hőmérséklet és az időtartam módosítható, a fűtési mód nem.
4. Nyomja meg a  gombot.
A párolási üzemmód elindul. Az időtartam letelte a kijelzőn követhető.

Az időtartam letelt



Egy hangjelzés hallható. A készülék nem fűt tovább. A kijelzőn megjelenik a "00:00:00".

Nyomja meg a  gombot a hangjelzés kikapcsolásához.

A hőmérséklet módosítása

A forgatóválasztó segítségével a hőmérsékletet bármikor módosíthatja.

Időtartam módosítása

Nyomja meg a  gombot. A forgatóválasztóval váltson az időtartamra. Nyomja meg a  gombot, és a forgatóválasztóval módosítsa az időtartamot. Az időfunkciókat zárja be a  gombbal.

Információk lekérdezése

Nyomja meg a  gombot.

Időfunkciók

Az időfunkciók a  gombbal hívhatók elő. A következő funkciók lehetségesek:



Ha a készülék ki van kapcsolva:

- A jelzőóra beállítása
- Az idő beállítása

Ha a készülék be van kapcsolva:





- A jelzőóra beállítása
- Az időtartam beállítása
- A kikapcsolási idő elhalasztása

Az időfunkciók beállítása - rövid ismertető



1. Nyomja meg a  gombot.
2. A forgatóválasztóval válassza ki a kívánt időfunkciót.
3. A  gombbal váltson sort, és a forgatóválasztóval állítsa be az időt vagy az időtartamot.
4. Az időfunkciókat zárja be a  gombbal.

A jelzőóra beállítása



A jelzőóra az üzemmódtól függetlenül működik. Konyhai jelzőóráként használható és bármikor beállítható.

1. Nyomja meg a  gombot.
2. Nyomja meg a  gombot és a forgatóválasztóval állítsa be a jelzési időt.
3. Az időfunkciókat zárja be a  gombbal.
A kijelző visszavált az előző állapotra. Megjelenik a jelzőóra szimbóluma  és a lefutó idő.



A jelzőórán beállított idő módosítása

Nyomja meg a  gombot. Nyomja meg a  gombot, és a következő másodpercekben módosítsa a jelzési időt a forgatóválasztóval. Az időfunkciókat zárja be a  gombbal.

A jelzési idő letelte után

Egy hangjelzés hallható. A kijelzőn a  "00:00" láthat. Nyomja meg a  gombot a hangjelzés kikapcsolásához.

A jelzőórán beállított idő törlése

Nyomja meg a  gombot. Nyomja meg a  gombot, és a forgatóválasztóval állítsa vissza a jelzési időt "00:00"-ra. Az időfunkciókat zárja be a  gombbal.

Az időtartam beállítása

Az időtartam megadásával állítsa be az ételhez szükséges főzési időt. Amikor az időtartam lejárt, a párolási üzemmód automatikusan kikapcsol. A készülék nem fűt tovább.

Példa az ábrán: időtartam 45 perc beállítása.

Előfeltétel: Egy fűtési mód és a hőmérséklet legyen beállítva.

1. Nyomja meg a  gombot.
2. A forgatóválasztóval váltson az időtartamra

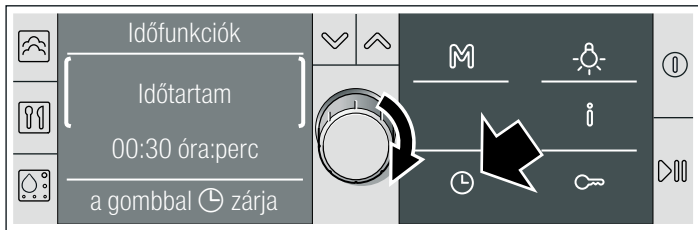

3. A  gombbal váltson sort.

4. A forgatóválasztóval állítsa be az időtartamot

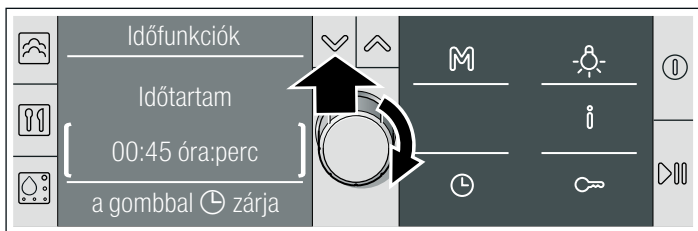



5. Az időfunkciókat zárja be a  gombbal.

6. Nyomja meg a  gombot.

A készülék fűt. Az időtartam letelte a kijelzőn követhető.

A gőzölés fűtési mód esetében az időtartam csak a felfűtés után kezdődik.

Időtartam módosítása

Nyomja meg a  gombot. A forgatóválasztóval váltson az időtartamra. Nyomja meg a  gombot és a forgatóválasztóval módosítsa az időtartamot. Az időfunkciókat zárja be a  gombbal.

Az időtartam letelt

Egy hangjelzés hallható. A készülék nem fűt tovább. A kijelzőn megjelenik a "00:00:00". Nyomja meg a  gombot a hangjelzés kikapcsolásához.

A kikapcsolási idő elhalasztása

Elhalaszthatja az időt, amikor az ételnek készen kell lennie. A készülék automatikusan indul, és a kívánt időpontra készül el az étel. Pl. reggelente beteheti az ételt a sütőbe és beállíthatja, hogy az délre készen legyen.

Ügyeljen arra, hogy az élelmiszer ne álljon túl sokáig a sütőtérben és ne romoljon meg.

Egyes programok esetében a halasztás nem lehetséges.

A gőzölés fűtési mód esetében az időtartam csak a felfűtés után kezdődik. A beállított kikapcsolási idő ekkor a felmelegedés időtartamával későbbre kerül.

Példa az ábrán:

9:30 óra van, az étel 45 perc alatt készül el, de csak 12:45 órakor kell készen lennie.

Előfeltételek:

A beállított párolási üzemmód nincs elindítva. Az időtartam legyen beállítva. Az időfunkciók  meg vannak nyitva.

1. A forgatóválasztóval váltson a "Befejezésre".

A kijelzőn az az időpont látható, amikor a működés befejeződik.

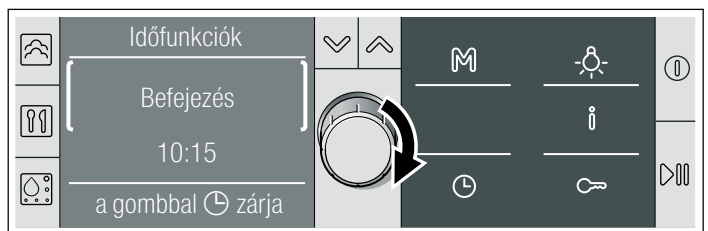

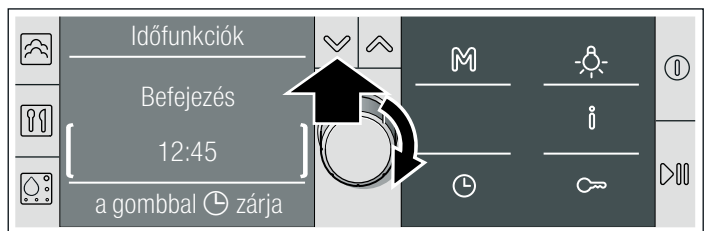

2. Nyomja meg a  gombot.

3. A forgatóválasztóval állítsa a kikapcsolási időt későbbre.





4. Az időfunkciókat zárja be a  gombbal.

5. Nyugtázza a  gombbal.

A beállítást a készülék átvette. A készülék várakozik ... A kijelzőn a befejezés időpontja látható. A párolási üzemmód a megfelelő időpontban kezdődik. Ezután az időtartam letelte a kijelzőn követhető.



A kikapcsolási idő módosítása

A kikapcsolási idő módosítható, ameddig a készülék várakozik. Nyomja meg a  gombot. A forgatóválasztóval váltson a kikapcsolási időre. Nyomja meg a  gombot, és a forgatóválasztóval módosítsa a kikapcsolási időt. Az időfunkciókat zárja be a  gombbal.

Az időtartam letelt

Egy hangjelzés hallható. A készülék nem fűt tovább. A kijelzőn megjelenik a "00:00:00" időtartam. Nyomja meg a  gombot a hangjelzés kikapcsolásához.





A kikapcsolási idő törlése

A kikapcsolási idő törölhető, ameddig a készülék várakozik. Nyomja meg a  gombot. A forgatóválasztóval váltson a kikapcsolási időre, nyomja meg a  gombot és a forgatóválasztóval állítsa vissza a kikapcsolási időt, amíg a kijelző ki nem alszik. Az időfunkciókat zárja be a  gombbal. A beállított időtartam azonnal lefut.

Az idő beállítása

A készüléknek kikapcsolt állapotban kell lennie ahhoz, hogy az idő beállítható legyen.

Példa: idő módosítása nyári időszámításról télire.

1. Adott esetben nyomja meg a  gombot a készülék kikapcsolásához.
2. Nyomja meg a  gombot.
3. A forgatóválasztóval váltson az időre
4. Nyomja meg a  gombot és a forgatóválasztóval módosítsa az időt.
5. Az időfunkciókat zárja be a  gombbal.

Programautomatika fejezetben

A programautomatika segítségével egészen egyszerűen készíthetők el az ételek. 9 programcsoport van összesen 40 programmal.

Ebben a fejezetben arról olvashat,

- hogyan állítson be egy programot a programautomatika kínálatából
- Útmutatások és ötletek a programokhoz
- mely programok állíthatók így be (programtáblázatok)



A program beállítása

Válassza ki a hozzávaló programot a programtáblázatokból. Kövesse a programok utasításait.

Példa az ábrán: 500 g friss csirkemellet szeretne gőzölni.

- "Hús, szárnyasok" programcsoport
- Program „Csirkemell, friss, gőzölt”

Programcsoport kiválasztása

1. Nyomja meg a  gombot a készülék bekapcsolásához.
2. Nyomja meg a  gombot.
A kijelzőn megjelenik a „Programok”, az első programcsoport „Zöldség” ki van jelölve.
3. Addig forgassa a forgatóválasztót, míg meg nem jelenik a kívánt programcsoport.

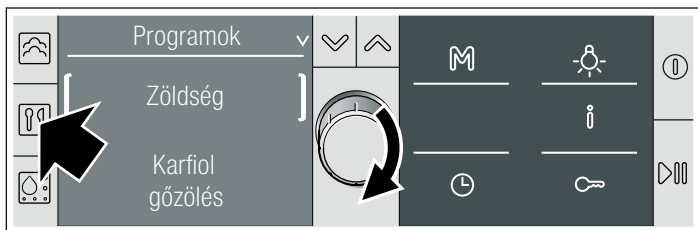

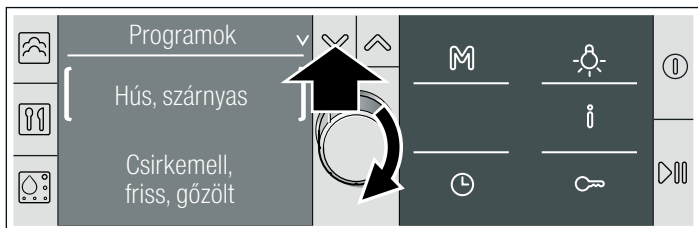

Válassza ki a programot

4. Nyomja meg a  gombot.
A kiválasztott programcsoport első programja van kijelölve.
5. Addig forgassa a forgatóválasztót, míg meg nem jelenik a kívánt program.



Áramkimaradás után

Áramkimaradás után a kijelzőn megjelenik az „Idő”. Nyomja meg a  gombot és a forgatóválasztóval állítsa be az aktuális időt. Az időfunkciókat zárja be a  gombbal. A pontos időt a készülék átvette.

Időkijelzés kikapcsolása

Ha a készülék kikapcsolt állapotban van, a kijelzőn az aktuális idő látható. Az időkijelzést kikapcsolhatja (lásd az Alapbeállítások fejezetet).

Adja meg a súlyt

6. Nyomja meg a  gombot.
A javasolt súly meg van jelölve.
7. A forgatóválasztó elforgatásával állítsa be a főznivaló súlyát.

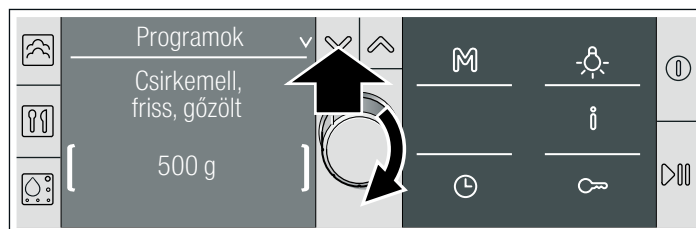

A főzéseredmény egyéni beállítása

8. Nyomja meg a  gombot.
Az egyedi beállítás meg van jelölve "- 000●000+".
9. Forgassa el a forgatóválasztót a főzéseredmény beállításához:
 - balra = főzéseredmény gyengébbre állítása.
 - jobbra = főzéseredmény erősebbre állítása.

Akár az összes programhoz is egyidejűleg és tartósan beállítható a főzéseredmény (lásd az Alapbeállítások fejezetet).

10. Nyomja meg a  gombot a program elindításához.
A program időtartamának letelte a kijelzőn követhető.

A kikapcsolási idő elhalasztása

Egyes programok kikapcsolási ideje elhalasztható. A program később indul, és a kívánt időpontban fejeződik be (lásd az Időfunkciók fejezetet).

A program megszakítása

Nyomja meg a  gombot a program megszakításához és a készülék kikapcsolásához.

Program vége

Egy hangjelzés hallható. A párolás üzemmód befejeződik. Nyomja meg a  gombot a készülék kikapcsolásához.

Forrázásveszély!

A készülék ajtajának kinyitásakor forró gőz távozhat a készülékből. Párolás közben vagy után óvatosan nyissa ki a készülék ajtaját. Az ajtó nyitásakor ne hajoljon az ajtó fölé. Ügyeljen arra, hogy a gőz a hőmérséklettől függően nem látható.

Megjegyzések a programokhoz

Minden program egy szinten való főzésre készült.

A főzéseredmény változó lehet az étel mennyiségétől és minőségétől függően.

Edény

Használja a javasolt edényt. Minden étel kipróbálása azzal történt. Ha más edényt használ, a főzéseredmény is más lehet.

A lyukacsos párolóedényben történő gőzöléshez mindig helyezze be az 1. szintre a nemlyukacsos párolóedényt. Ez felfogja a lecsepegő folyadékot.

Mennyiség/súly

A tartozékba legfeljebb 4 cm magasságig tegyen ételt.

Programtáblázatok

Kövesse a programok utasításait.

Zöldség

A zöldséget csak párolás után fűszerezze.

Program	Megjegyzés	Tartozékok	Szint
Karfiol gőzölése / rózsákra szedve*	ugyanakkora rózsák	lyukacsos + nem lyukacsos párolóedény	3 1
Karfiol gőzölése / karfiol, egész*	-	lyukacsos + nem lyukacsos párolóedény	3 1
Brokkolirózsa gőzölése*	ugyanakkora rózsák	lyukacsos + nem lyukacsos párolóedény	3 1
Zöldbab gőzölése*	-	lyukacsos + nem lyukacsos párolóedény	3 1
Szeletelt sárgarépa gőzölése*	kb. 3 mm vastag szeletek	lyukacsos + nem lyukacsos párolóedény	3 1
Szeletelt karalábé gőzölése*	kb. 3 mm vastag szeletek	lyukacsos + nem lyukacsos párolóedény	3 1
Kelbimbó gőzölése*	-	lyukacsos + nem lyukacsos párolóedény	3 1
Spárga gőzölése / fehér spárga*	-	lyukacsos + nem lyukacsos párolóedény	3 1
Spárga gőzölése / zöld spárga*	-	lyukacsos + nem lyukacsos párolóedény	3 1
Vegyes zöldség, fagyasztott, gőzölés	-	lyukacsos + nem lyukacsos párolóedény	3 1

* A program kikapcsolási ideje elhalasztható.

Burgonya

A burgonyát csak párolás után fűszerezze.

Program	Megjegyzés	Tartozékok	Szint
Sós burgonya*	közepes nagyságú, negyedelt, darabja 30 - 40 g	lyukacsos + nem lyukacsos párolóedény	3 1
Héjában főtt burgonya*	közepes nagyságú, Ø 4 - 5 cm	lyukacsos + nem lyukacsos párolóedény	3 1

* A program kikapcsolási ideje elhalasztható.

Gabonatermékek

Mérje le a főznievalót, és adjon hozzá vizet a megfelelő arányban:

- Rizs 1:1,5
- Kuskusz 1:1
- Köles 1:3
- étkezési lencse 1:2

A programautomatika kéri az ételek súlyát. A külön darabok esetében mindig a legnagyobb darab súlyát adja meg. Az összsúlynak a megadott súlytartományon belül kell lennie.

Főzési idő

A program indítása után a kijelzőn a párolási idő látható. Ez az első 10 percen módosítható, mivel a felfűtés időtartama többek között a főznievaló és a víz hőmérsékletétől is függ.

A folyadék nélküli súlyt adja meg.

A gabonatermékeket főzés után keverje át. Így a maradék vizet gyorsan felszívja.

Rizottó készítése

A rizottóhoz 1:2 arányban adjon vizet. Súlyként a vízzel együtt számított összsúlyt adja meg. A „Keverje meg” üzenet először kb. 15 perc múlva jelenik meg. Keverje meg a rizottót és szükség esetén nyomja meg a Start gombot.

Program	Megjegyzés	Tartozékok	Szint
Rizs / hosszúszemű rizs	max. 0,75 kg	nem lyukacsos párolóedény	2
Rizs / basmati rizs	max. 0,75 kg	nem lyukacsos párolóedény	2
Rizs / natúr rizs	max. 0,75 kg	nem lyukacsos párolóedény	2
Kuskusz	max. 0,75 kg	nem lyukacsos párolóedény	2

Program	Megjegyzés	Tartozékok	Szint
Köles	max. 0,55 kg	nem lyukacsos párolóedény	2
Rizottó	max. 2 kg	nem lyukacsos párolóedény	2
Étkezési lencse	max. 0,55 kg	nem lyukacsos párolóedény	2

Hús, szárnyas

A húst vagy szárnyast ne rakja egymásra az edényben.

A csirkemell előzetesen is marinírozható.

Program	Megjegyzés	Tartozékok	Szint
Csirkemell, friss, gőzölt	összsúly 0,2 - 1,5 kg	lyukacsos + nem lyukacsos párolóedény	3 1
Füstölt karaj, friss, szeletekben*	-	lyukacsos + nem lyukacsos párolóedény	3 1
Főzőkolbász*	-	lyukacsos + nem lyukacsos párolóedény	3 1

* A program kikapcsolási ideje elhalasztható.

Hal

Hal készítésekor kenje ki a lyukacsos párolóedényt.

Ne tegye egymásra sem az egész halakat, sem a halfilét, sem pedig a halrudacskákat. Adja meg a legnehezebb hal súlyát, és lehetőleg ugyanakkora darabokat válasszon.

Program	Megjegyzés	Tartozékok	Szint
Friss egész hal gőzölése	0,3 - 2 kg	lyukacsos + nem lyukacsos párolóedény	3 1
Halfilé gőzölése / halfilé, friss	max. 2,5 cm vastag	lyukacsos + nem lyukacsos párolóedény	3 1
Halfilé gőzölése / hal, mélyhűtött	max. 2,5 cm vastag	lyukacsos + nem lyukacsos párolóedény	3 1
Feketekagyló	-	lyukacsos + nem lyukacsos párolóedény	3 1

Sütemény, desszert

Gyümölcskompót készítése

A program csak a csonthéjas és magvas gyümölcsökhöz használható. Mérje le a gyümölcsöt, adjon hozzá kb. 1/3 mennyiségű vizet, ízlés szerint cukrot és fűszereket.

Tejberizs készítése

Mérje le a rizst, és tegyen hozzá 2,5-szer annyi tejet. A rizst és tejet legfeljebb 2,5 cm magasságig töltsa a tartozékba. Főzés után keverje át. A maradék tejet gyorsan felszívja.

Joghurt készítése

Melegítse fel 90 °C-ra a tejet a főzőlapon. Nyomban utána hűtse le 40 °C-ra. A H-tej esetében elmarad a felmelegítés.

A tej minden 100 ml-ére számítva egy-két teáskanányi natúr joghurtot vagy a megfelelő mennyiségű joghurt-oltóanyagot keverjen hozzá. A keveréket töltsa tiszta üvegekbe, az üvegeket zárja le.

Az elkészítés után az üvegeket tegye a hűtőszekrénybe.

Program	Megjegyzés	Tartozékok	Szint
Gyümölcskompót*	-	nem lyukacsos párolóedény	2
Tejberizs	-	nem lyukacsos párolóedény	2
Joghurt üvegekben	-	üvegek + lyukacsos párolóedény	2

* A program kikapcsolási ideje elhalasztható.

Regenerálás

Program	Megjegyzés	Tartozékok	Szint
Köreték, főzött*	-	nem lyukacsos párolóedény	2
Zöldség, főzött*	-	nem lyukacsos párolóedény	2

* A program kikapcsolási ideje elhalasztható.

Felolvasztás

Az élelmiszert lehetőleg laposan és adagonként fagyassza le -18 °C-on. Ne fagyasszon le túl nagy mennyiségeket. A kiolvasztott étel már nem áll el olyan sokáig, mint a friss áru.

Az ételt a fagyasztótásakban, tányérra vagy lyukacsos párolóedényre helyezve olvassza fel. Alája mindig tegye be a nemlyukacsos párolóedényt. Így az élelmiszerek nem áznak a kiolvadó vízben, és a sütőtér is tiszta marad.

Valamennyi felolvasztóprogram nyers élelmiszerre vonatkozik.

Ha szükséges, az ételt közben darabolja szét, ill. a már felolvadt darabokat vegye ki a készülékből.

Felolvasztás után az élelmiszert további 5 - 15 percig pihentesse a hőmérséklet-kiegyenlítődés miatt..

Egészségügyi kockázat!

Az állati eredetű élelmiszerek felolvasztásakor feltétlenül el kell távolítani a kiolvasztáskor keletkező folyadékot. Soha nem kerülhet érintkezésbe egyéb élelmiszerekkel. A csírák átkerülhetnek más élelmiszerekre.

Felolvasztás után működtesse a gőzpárolót 15 percen át 100 °C-on a gőzölés fűtési móddal.

Halfilé felolvasztása

Soha ne tegye egymásra a halszeleteket.

Egész szárnyas felolvasztása

Felolvasztás előtt távolítsa el a csomagolást. Felolvasztás után hagyja kicsit állni a szárnyast. Nagyméretű szárnyas esetén (pl. bébipulyka) kb.30 percnyi pihenés után lehet a belsősegeket kivenni

Hús felolvasztása

Ezzel a programmal húsdarabok egyenkénti felolvasztására van lehetőség.

Gyümölcs kiolvasztása

Ha a gyümölcsöt csak kiolvasztani kívánja, állítsa be egyénileg a főzéseredményt.

Program	Megjegyzés	Tartozékok	Szint
Hal / egész hal	max. 2,5 cm vastag	lyukacsos + nem lyukacsos párolóedény	3 1
Hal / halfilé	max. 2,5 cm vastag	lyukacsos + nem lyukacsos párolóedény	3 1
Szárnyas egészben	max. 1,5 kg	lyukacsos + nem lyukacsos párolóedény	3 1
Hús	max. darabonkénti súly 1,5 kg	lyukacsos + nem lyukacsos párolóedény	3 1
Bogyós gyümölcs	-	lyukacsos + nem lyukacsos párolóedény	3 1

Speciális

Üvegek fertőtlenítése

Az üvegeket mindig közvetlenül a kiürülés után mossa ki üvegmosó kefével. Utána mosogatógépben mosogassa el.

Az üvegeket úgy állítsa a lyukacsos párolóedénybe, hogy ne érjenek egymáshoz.

Fertőtlenítés után tiszta törülkövel szárítsa meg az üvegeket. A folyamat megfelel a hagyományos kifőzésnek.

Befőzés

A program csonthéjas és magvas gyümölcsökhöz, valamint zöldségekhez (a bab kivételével) alkalmas.

A tököket befőzés előtt blansírozni kell.

A program 1 literes üvegekre készült. Nagyobb vagy kisebb üvegek esetén a főzéseredményt egyedileg kell beállítani.

A program lejárata után nyissa ki a készülék ajtaját a túlsütés megakadályozása érdekében. Az üvegeket hagyja pár percig a sütőtérben hűlni.

A program kemény gyümölcsökhöz megfelelő. Ha a gyümölcs nem egészen kemény, akkor a főzéseredményt egyedileg kell beállítani.

Tojásfőzés

Főzés előtt szűrje ki a tojásokat. Ne tegye egymásra a tojásokat. Az M méret kb. 50 g-os darabonkénti súlynak felel meg.

Program	Megjegyzés	Tartozékok	Szint
Üvegek fertőtlenítése*	-	lyukacsos párolóedény	2
Befőzés	1 literes üvegekben	lyukacsos + nem lyukacsos párolóedény	3 1
Tojás / keménytojás*	Tojás, M méret, max. 1,8 kg	lyukacsos + nem lyukacsos párolóedény	3 1
Tojás / lágytojás*	Tojás, M méret, max. 1 kg	lyukacsos + nem lyukacsos párolóedény	3 1

* A program kikapcsolási ideje elhalasztható.

Memória

A memória lehetőséget nyújt arra, hogy egy saját programot elmentsen, és egyetlen gombnyomással újra előhívja. A memória használata azokhoz az ételekhez célszerű, amelyeket különösen gyakran készít.

Memória tárolása

1. Állítsa be a fűtési módot, a hőmérsékletet és esetleg az időtartamot. Ne indítsa el.
2. Tartsa nyomva a gombot, amíg a "Memória eltárolva" meg nem jelenik.
A memóriabeállítást a készülék elmenti.

Ha a gombbal egy másik beállítást szeretne eltárolni, az új beállítás felülírja a régit.

A memória indítása

A tárolt beállítás bármikor indítható.

1. Röviden nyomja meg a gombot.
2. Nyomja meg a gombot.
Indul a tárolt beállítás.

A beállítás bármikor módosítható. A memória következő indításakor az eredetileg tárolt beállítás jelenik meg.

Gyerekzár

A készüléken gyerekzár van, hogy a gyerekek véletlenül se kapcsolhassák be, ill. ne módosíthassák a beállítást.

A gyerekzár aktiválása

Tartsa lenyomva a gombot kb. 4 másodpercig, míg meg nem jelenik a szimbólum.

A kezelőfelület le van zárva.

A készülék aktív gyerekzár esetén is kikapcsolható a gombbal vagy a gomb hosszantartó lenyomásával, valamint beállítható a jelzőóra és kikapcsolható a hangjelzés.

Kapcsolja ki a gyerekzárát

Tartsa nyomva a gombot, amíg ki nem alszik a szimbólum. Ismét beállítható.

Alapbeállítások

A készüléknek különböző alapbeállításai vannak, ezek gyári beállítások. Az alapbeállítások igény szerint módosíthatók.

Ha az összes módosítást vissza akarja vonni, akkor visszaállíthatók a gyári beállítások.

A készüléknek kikapcsolt állapotban kell lennie.

1. Adott esetben nyomja meg a gombot a készülék kikapcsolásához.

2. Nyomja meg a gombot.

A kijelzőn megjelenik az „Alapbeállítások” és a „Nyelv kiválasztása”.

3. Addig forgassa a forgatóválasztót, míg meg nem jelenik a kívánt alapbeállítást.

4. Nyomja meg a gombot, ezzel vált az alsó sorra.

5. Fordítsa el a forgatóválasztót a beállítás módosításához.

6. Nyomja meg a gombot, hogy kilépjen az Alapbeállítások menüből.

A módosítás tárolva.

A következő alapbeállítások módosíthatók:

Alapbeállítás	Funkció	Lehetséges beállítások
Nyelv kiválasztása	A kijelző nyelvének módosítása	30 különböző nyelv
Hangjelzés időtartama	A működés végét jelző hangjelzés hosszának beállítása	rövid / közepes / hosszú
Gombok hangereje	Valamely gomb lenyomását jelző hang be- vagy kikapcsolása	ki / be
Kijelző megvilágítása	A kijelző megvilágításának módosítása	nappali/ közepes / éjszakai
kontraszt	A kijelző kontrasztjának módosítása	7 fokozat - +
Óra kijelző	A kikapcsolt készüléken mutassa az órát	ki / be
Működés folytatása az ajtó becsukása után	Ajtónyitás után nem kell újraindítani	ki / automatikus
Egyéni beállítások	A programoknál a főzéseredmény általánosan erősebbre vagy gyengébbre állítható	7 fokozat - +
Vízke ménységi tartomány	Vízke ménységi tartomány beállítása a vízkőoldás-kijelzéshez	lág yított / 1-lág y / 2-közepes / 3-kemény / 4-nagyon kemény
Gőzölés felfűtés jelzése	Hangjelzés a felfűtési fázis végénél gőzölés esetén	ki / be
Gombfeliratozás kijelzése	A gombfeliratok be- vagy kikapcsolása a készülék bekapcsolásakor	megjelenik / nem jelenik meg

Alapbeállítás	Funkció	Lehetséges beállítások
Gyári beállítások helyreállítása	A készülék gyári beállításainak visszaállítása: <ul style="list-style-type: none"> ■ az alapbeállításokban elvégzett összes módosítás törlése ■ a memória törlődik ■ ismét végrehajtja az automatikus kalibrálást 	nem állít vissza / visszaállít

Ápolás és tisztítás

Ebben a fejezetben tájékozódhat

- készülékének ápolásáról és tisztításáról
- a tisztítási segédletről
- a vízkömentesítésről

Rövidzárlat veszélye!

Készüléke tisztításához ne használjon magasnyomású vagy gőzsugaras tisztítógépet.

Figyelem!

Felületi károsodások: Ne használjon

- éles vagy súroló tisztítóeszközöket
- sütőtisztítószeret
- maró hatású, klórtartalmú vagy agresszív tisztítószeret
- magas alkoholtartalmú tisztítószeret

Ha ilyen szer kerül az előlő frontra, azonnal mossa le vízzel.

Figyelem!

Felületi károsodások: Ha vízköoldó kerül az előlő frontra vagy más kényes felületre, azonnal törölje le vízzel.

A szennyeződést azonnal távolítsa el a sütőtérből, mielőtt kihűlt a készülék.

Erősebb szennyeződések esetén használja a tisztítási segédletet (lásd a Tisztítási segédlet fejezetet).

A sók igen agresszívek, és rozsdásodást okozhatnak. A csípős szoszok (ketchup, mustár) maradványait azonnal távolítsa el, ha a sütőtér lehűlt.

Ne használjon kemény súrolópárnát vagy tisztítószivacsot.

Tisztítószer

Készülék külső része (alumínium előlap-pal)	Mosogatószeres víz - puha törölővel törölje szárazra. Enyhe ablaktisztítószer - puha ablaktörő ruhával vagy nem foszló mikroszálas törölővel vízszintesen, nyomás nélkül törölje át az alumínium előlapot.
Készülék külső része (nemesacél előlap)	Mosogatószeres víz - puha törölővel törölje szárazra. A vízkő-, zsír-, keményítő- és tojásfehérje foltokat mindig azonnal távolítsa el. Az ügyfélszolgálatnál vagy a szakkereskedésekben beszerezhető a speciális nemesacél-tisztító szerek.
Sütőtér belseje párologtató tégelyel	Forró mosogatószeres víz vagy ecetes víz – a mellékelt tisztítószivacsot vagy puha mosogatókefét használjon. Figyelem! A sütőtér elrozsdásodhat.: Ne használjon fém súrolóeszközt vagy súrolószivacsot.
Víztartály	Mosogatószeres víz – ne tisztítsa mosogatógépben!
Tartályrekesz	Minden használat után törölje szárazra
A víztartály fedelének tömitése	Minden használat után jól szárítsa meg
Tartók	lásd az Állványok tisztítása fejezetet
Ajtólap	lásd az Ajtólapok tisztítása fejezetet Figyelem! Felületi károsodások: Ablaktisztítószerezrel való tisztítás után törölje szárazra az ajtólapokat. Máskülönben foltok keletkezhetnek, melyeket utána már nem lehet eltávolítani.
Ajtótömités	Forró mosogatóvíz
Tartozékok	Áztassa be forró mosogatószeres vízbe. Kefével vagy mosogatószivaccsal vagy mosogatógépben tisztítsa. A nagy keményítőtartalmú ételek (pl. rizs) által okozott elszíneződéseket ecetes vízzel tisztítsa

Tisztítószivacs

A mellékelt tisztítószivacs rendkívül nedvszívó. A tisztítószivacsot csak a sütőtér tisztításához és a párologtató tégelyben lévő maradékvíz eltávolításához használja.

Az első használat előtt alaposan mossa ki a tisztítószivacsot. A tisztítószivacs mosógépben (főzhető ruha) mosható.

Mikroszálas ruha

A méhsejt szerkezetű mikroszálas ruha különösen alkalmas kényes felületek, pl. üveg, üvegkerámia, nemesacél vagy alumínium tisztítására (cikksz. 460 770, online is kapható az eShop-ban). Egy lépésben távolítja el a nedves és zsírtartalmú szennyeződések.

Tisztítási segédlet

A tisztítási segédlet gőz segítségével fellazítja a sütőtérben levő szennyeződések. Azután könnyen eltávolíthatók.

A tisztítási segédlet menete az alábbi:

- Tisztítás (kb. 30 perc), utána ürítse ki a párologtató tégelyt és törölje ki a készüléket
- 1. öblítés (20 másodperc), utána ürítse ki a párologtató tégelyt
- 2. öblítés (20 másodperc), utána távolítsa el a maradék vizet



Mind a három lépésnek teljesen le kell futnia. Csak a 2. öblítés után üzemkész újra a készülék.

Előkészítés

Hagyja lehűlni a sütőteret, és vegye ki a tartozékokat. Tisztítsa meg a párologtató tégelyt egy tetszőleges tisztítószivaccsal.

Öntsön egy csepp mosogatószeret a sütőtér alján levő párologtató tégelybe.

Indítsa el a tisztítási segédletet

1. Nyomja meg a  gombot a készülék bekapcsolásához.
2. Nyomja meg a  gombot.
A kijelzőn megjelenik a „Tisztítás”.
3. Töltse fel a víztartályt vízzel a „max” jelölésig és tolja be.
4. Nyomja meg a  gombot.
A tisztítási segédlet lefut. A sütőtérben levő lámpa kikapcsolt állapotban marad.

Párologtató tégely kiürítése és a készülék kitörlése

Kb. 30 perc múlva hangjelzés hallható. A kijelzőn megjelenik az „Ürítse ki a tégelyt és törölje ki a készüléket” és a “00:00:40”.

1. Nyissa ki a készülék ajtaját.
A kijelzőn megjelenik “a készülék öblítéshez kész”.
2. Vegye ki az állványokat a sütőtérből és tisztítsa meg (lásd az Állványok tisztítása fejezetet).
3. A fellazult szennyeződést a sütőtérből és a párologtató tégelyből törölje ki egy puha mosogatókefével és egy tisztítószivaccsal.
4. A víztartályt adott esetben töltse fel vízzel és tolja vissza.
5. Csukja be a készülék ajtaját
A kijelzőn megjelenik a “folytassa az üzemmódot a  gombbal”.

1. öblítés

Nyomja meg a  gombot.
A készülék öblít. A kijelzőn megjelenik „1. öblítés”.

Párologtató tégely kiürítése

20 másodperc múlva megjelenik a kijelzőn az “Ürítse ki a tégelyt” és a “00:00:20”.

1. Nyissa ki a készülék ajtaját.
A kijelzőn megjelenik “a készülék öblítéshez kész”.
2. Alaposan mossa ki a tisztítószivaccsal.
3. A maradék vizet távolítsa el a párologtató tégelyből a tisztítószivaccsal.
4. Csukja be a készülék ajtaját
A kijelzőn megjelenik a “folytassa az üzemmódot a  gombbal”.

2. öblítés

Nyomja meg a  gombot.
A készülék öblít. A kijelzőn megjelenik „2. öblítés”.





A maradék víz eltávolítása

20 másodperc múlva megjelenik a kijelzőn az “Ürítse ki a tégelyt” és a “00:00:00”.

1. Nyissa ki a készülék ajtaját.
2. A maradék vizet távolítsa el a párologtató tégelyből a tisztítószivaccsal.
3. A sütőteret törölje ki a tisztítószivaccsal és puha törülkövel szárítsa fel.
4. Nyomja meg a  gombot a készülék kikapcsolásához.
A tisztítási segédlet befejeződött.

A tisztítási segédlet megszakítása

Utasítás: A tisztítási segédlet megszakítása után a készüléket kétszer át kell öblíteni. A második öblítési folyamat befejezéséig a készülék más alkalmazásokhoz le van zárva.

1. Nyomja meg hosszan a  gombot a tisztítási segédlet megszakításához.
A kijelzőn megjelenik a “folytassa az üzemmódot a  gombbal” és a “Tisztítás”.
Ahhoz, hogy a készülékben ne maradjon mosogatószer, megszakítás után kétszer kell átöblíteni.
2. Nyomja meg a  gombot.
A kijelzőn megjelenik az „Ürítse ki a tégelyt és törölje ki a készüléket” felirat.
3. Szükség esetén a víztartályt töltse fel vízzel, tolja a helyére és nyomja meg a  gombot.
Az “Ürítse ki a párologtató tégelyt és törölje ki a készüléket” fejezetben foglaltak szerint járjon el.

Vízkömentesítés

Ahhoz, hogy a készüléke működőképes maradjon, meghatározott időközönként vízkömentesíteni kell. A kijelzőn a "Készülék vízkömentesítése" felirat figyelmeztet erre.

A vízkömentesítés csak akkor maradhat el, ha kizárólag lágyított vizet használ.

A vízkömentesítés folyamata:

- Vízkömentesítés (kb. 30 perc), utána ürítse ki a párologtató tégelyt és újra töltse fel a víztartályt
- 1. öblítés (20 másodperc), utána ürítse ki a párologtató tégelyt
- 2. öblítés (20 másodperc), utána távolítsa el a maradék vizet

Mind a három lépésnek teljesen le kell futnia. Csak a 2. öblítés után üzemkész újra a készülék.

Vízköoldó

Vízkömentesítéshez kizárólag az ügyfélszolgálat által ajánlott folyékony vízköoldót használja (cikksz. 311 138, online is kapható az eShop-ban). Más vízkömentesítő-szerek károsíthatják a készüléket.



1. 300 ml vízből és 60 ml folyékony vízköoldóból készítsen vízköoldó oldatot.
2. Ürítse ki a víztartályt és töltse fel a vízköoldó oldattal.

Figyelem!

Felületi károsodások: Ha vízköoldó kerül az elülső frontra vagy más kényes felületre, azonnal törölje le vízzel.

Indítsa el a vízkömentesítést

A sütőtérnek teljesen le kell hűlnie.

1. Nyomja meg a  gombot a készülék bekapcsolásához.
2. Nyomja meg a  gombot.
A kijelzőn megjelenik a „Tisztítás”.
3. Forgassa addig a forgatóválasztót, míg meg nem jelenik a „Vízkömentesítés” felirat.

4. A vízkőoldó oldattal teli víztartályt tolja be és csukja be a készülék ajtaját.

5. Nyomja meg a  gombot.

A vízkőmentesítés lefut. A sütőtérben levő lámpa kikapcsolt állapotban marad.

Párolgató tégely kiürítése és víztartály feltöltése

Kb. 30 perc múlva hangjelzés hallható. A kijelzőn megjelenik az "Ürítse ki a tégelyt és töltsse fel a víztartályt" és a "00:00:40".

1. Nyissa ki a készülék ajtaját.

2. Távolítsa el a vízkőoldó oldatot a mellékelt tisztítószivaccsal a párolgató tégelyből.

3. A víztartályt alaposan öblítse át, töltsse fel vízzel és tolja a helyére.

A kijelzőn megjelenik "a készülék öblítéshez kész".

4. Csukja be a készülék ajtaját

A kijelzőn megjelenik a "folytassa az üzemmódot a  gombbal".

1. öblítés

Nyomja meg a  gombot.

A készülék öblít. A kijelzőn megjelenik „1. öblítés”.

Párolgató tégely kiürítése

20 másodperc múlva megjelenik a kijelzőn az "Ürítse ki a tégelyt" és a "00:00:20".

1. Nyissa ki a készülék ajtaját.

A kijelzőn megjelenik "a készülék öblítéshez kész".

2. Alaposan mossa ki a tisztítószivaccsal.

3. A maradék vizet távolítsa el a párolgató tégelyből a tisztítószivaccsal.

4. Csukja be a készülék ajtaját

A kijelzőn megjelenik a "folytassa az üzemmódot a  gombbal".

2. öblítés

Nyomja meg a  gombot.

A készülék öblít. A kijelzőn megjelenik „2. öblítés”.

A maradék víz eltávolítása

20 másodperc múlva megjelenik a kijelzőn az "Ürítse ki a tégelyt" és a "00:00:00".

1. Nyissa ki a készülék ajtaját.

2. A maradék vizet távolítsa el a párolgató tégelyből a tisztítószivaccsal.

3. A sütőteret törölje ki a tisztítószivaccsal és puha törlővel szárítsa fel.

4. Nyomja meg a  gombot a készülék kikapcsolásához.

A vízkőmentesítés befejeződött

A vízkőmentesítés megszakítása

Utasítás: A vízkőmentesítés megszakítása után a készüléket kétszer át kell öblíteni. A második öblítési folyamat befejezéséig a készülék más alkalmazásokhoz le van zárva.

1. Nyomja meg hosszan a  gombot a vízkőmentesítés megszakításához.

A kijelzőn megjelenik a "Tisztítás", "folytassa az üzemmódot a  gombbal" és a "Vízkőmentesítés".

Ahhoz, hogy a készülékben ne maradjon vízkőoldó, megszakítás után kétszer kell átöblíteni.

2. Nyomja meg a  gombot.

A kijelzőn megjelenik „Ürítse ki a tégelyt és töltsse fel újból a víztartályt”.

Az "Ürítse ki a párolgató tégelyt és töltsse fel a víztartályt" fejezetben foglaltak szerint járjon el.

A párolgató tégely vízkőmentesítése

A "Vízkőmentesítés" akkor is használható, ha nem az egész készüléket, hanem csak a párolgató tégelyt kívánja a sütőtérben vízkőmentesíteni.

Egyetlen különbség:

1. 100 ml vízből és 20 ml folyékony vízkőoldóból készítsen vízkőoldó oldatot.
2. Töltsse meg egészen a párolgató tégelyt vízkőoldó oldattal.
3. A víztartályt tiszta vízzel töltsse fel.
4. A leírt módon indítsa el a "Vízkőmentesítést".

A párolgató tégelyt manuálisan is vízkőmentesítheti.

A készülék ajtajának ki- és beakasztása

A jobb tisztítás érdekében a készülék ajtaja kiakasztható.

SÉRÜLÉSVESZÉLY!

A készülék ajtajának csuklópántjai nagy erővel csapódhatnak vissza. A készülék ajtajának kiakasztásához a csuklópántok reteszelőkarjait mindig teljesen hajtsa fel, a beakasztás után pedig teljesen hajtsa vissza. Ne nyúljon a csuklópántba.

SÉRÜLÉSVESZÉLY!

Ha a készülék ajtaja csak az egyik oldalon akadt ki, ne nyúljon a csuklópántba. A csuklópánt nagy erővel visszabilenhet. Hívja az ügyfélszolgálatot.

A készülék ajtajának kiakasztása

1. Nyissa ki egészen a készülék ajtaját.

2. A jobb és bal oldali reteszelőkarokat teljesen hajtsa fel (A ábra).

A csuklópántok biztosítva vannak, már nem tudnak visszapattanni.

3. A készülék ajtaját addig a pontig csukja vissza, amíg nem érez ellenállást.

4. Fogja meg két kézzel jobbról és balról, kicsit még hajtsa befelé és húzza ki (B ábra).

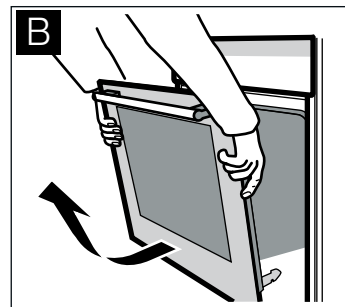
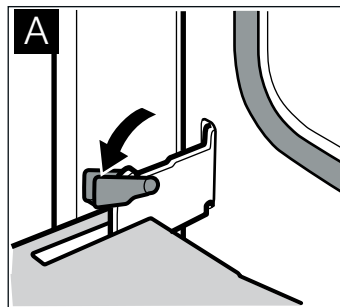

A készülék ajtajának beakasztása

A készülék ajtaját tisztítás után szerelje vissza.

1. Helyezze be a csuklópántokat balról és jobbról a tartókba (C ábra).
Mindkét csuklópánt bevágásának be kell kattannia.
2. Nyissa ki egészen a készülék ajtaját.
3. A jobb és bal oldali reteszelőkarokat teljesen hajtsa fel (D ábra).

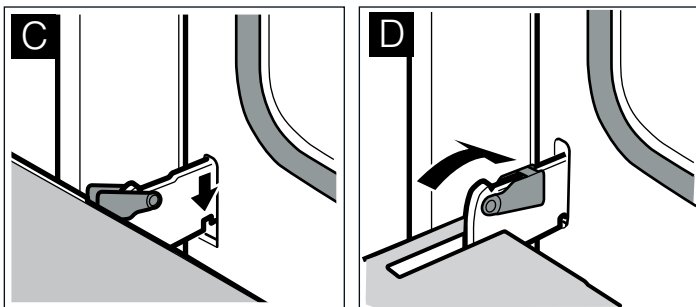

A készülék ajtaja biztosítva van, már nem akasztható ki.

4. Csukja be a készülék ajtaját

Ajtólapok tisztítása

Az alapos tisztításhoz a készülékajtó belső ajtólapja kiszerezhető.

⚠ Sérülésveszély!

A készülékajtón belüli részek szélei élesek lehetnek. Ezek vágási sérüléseket okozhatnak. Viseljen védőkesztyűt.

⚠ Sérülésveszély!

Csak akkor használja ismét a készüléket, ha az ajtólapok és a készülék ajtaja szabályszerűen vissza van szerelve.

Ajtólap kiszérése

Utasítás: Kiszérés előtt jegyezze meg, milyen helyzetben volt beszerelve az ajtólap, hogy később nehezebb rosszul szerelje vissza.

1. Akassza ki a készülék ajtaját és az elülső oldalával lefelé tegye egy puha, tiszta alátétre (lásd a Készülékajtó ki- és beakasztása: fejezetet).
2. A készülékajtó burkolatát csavarozza ki fent bal és jobb oldalon és vegye le (A ábra).

3. Emelje meg az ajtólapot és húzza ki (B ábra).

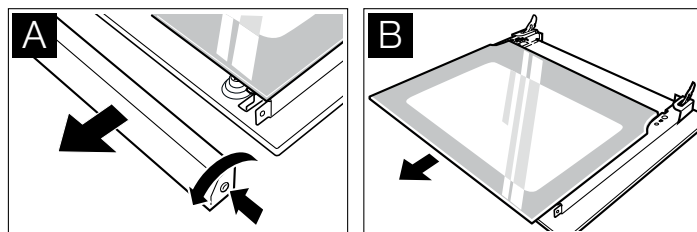

Tisztítás

Az ajtólapot ablaktisztítószerrel és puha törlővel tisztítsa meg.

Figyelem!

Ne használjon karcoló tisztító- vagy súrolószert és üvegkaparót. Az üveg megsérülhet.

Ajtólap beszerelése

1. Az ajtólapot ütközésig tolja be.
2. Tegye fel a burkolatot, és csavarozza be.
3. Szerelje vissza a készülék ajtaját.

Állványok tisztítása

Tisztításhoz az állványok kivehetők.

⚠ Égésveszély a sütőtér forró részeitől!

Várja meg, amíg a sütőtér lehül.

1. Húzza előre az állványt és oldalról akassza ki.

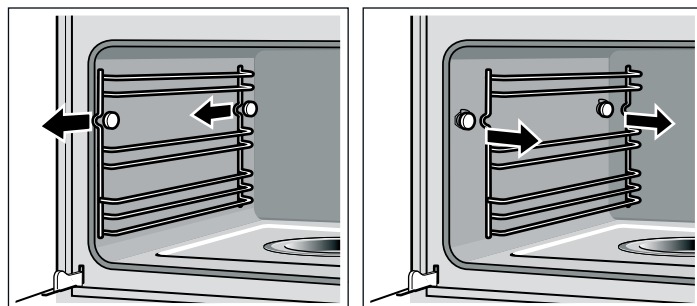

2. Az állványokat mosogatószerrel és mosogatószivaccsal/kefével tisztítsa meg
vagy
az állványokat mosogatógépben tisztítsa.
3. Az állványokat akassza be hátul és elöl, és tolja hátra, míg bekattannak.
Az állványok mindig csak az egyik oldalra illeszkednek.









Mi a teendő zavar esetén?

Ha valami zavar keletkezik, akkor igen gyakran csak apróságról van szó. Mielőtt a vevőszolgálatot hívná, kövesse az alábbi utasításokat.

Javításokat csak képzett vevőszolgálati technikusokkal végeztethet el. Ha a készüléket szakszerűtlenül javítják, jelentős veszélynek teszi ki magát.

Áramütésveszély!

- A készülékelektronikán szükséges teendőket csak szakember végezheti.
- A készülékelektronikán szükséges munkáknál feltétlenül áramtalanítsa a készüléket. Kapcsolja be a biztonsági automatikát vagy kapcsolja le a biztosítékot a biztosítékszekerényben.

Zavar	Lehetséges ok	Megjegyzések/elhárítás
A készülék nem működik	A csatlakozódugó nincs bedugva Áramkimaradás A biztosíték hibás Hibás kezelés	Csatlakoztassa a készüléket a hálózathoz. Ellenőrizze, hogy a többi konyhai készülék működik-e Ellenőrizze a biztosítékszekerényben, hogy a készülék biztosítóka rendben van-e A készülék biztosítékát kapcsolja ki a biztosítékszekerényben, és kb. 10 másodperc múlva kapcsolja be újra
A készülék nem indul	A készülék ajtaja nincs teljesen becsukva	Csukja be a készülék ajtaját
A készülék nem indul, a kijelzőn megjelenik a "Tisztítás" "folytassa az üzemmódot a  gombbal" "Vízkömentesítés"	A vízkömentesítés megszakadt	Nyomja meg a  gombot. Ezután öblítse ki kétszer a készüléket (lásd a Vízkömentesítés fejezetet). Az "Úrítse ki a párologtató tégelyt és tölts fel a víztartályt" fejezetben foglaltak szerint járjon el.)
A készülék nem indul, a kijelzőn megjelenik a "Tisztítás" "folytassa az üzemmódot a  gombbal" "Tisztítás"	A tisztítási segédlet megszakadt	Nyomja meg a  gombot. Ezután öblítse ki kétszer a készüléket (lásd a Tisztítási segédlet fejezetet). Az "Úrítse ki a párologtató tégelyt és törölje ki a készüléket" fejezetben foglaltak szerint járjon el)
A kijelzőn az "Idő" üzenet látható	Áramkimaradás	Állítsa be újra az időt (lásd az Időfunkciók fejezetet)
A készülék nincs üzemben. A kijelzőn egy időtartam látható	Valószínűleg működésbe hozta a forgatóválasztót A beállítást követően nem nyomta meg a  gombot	Nyomja meg a  gombot Nyomja meg a  gombot vagy a beállítást törölje a  gombbal
Megjelenik a "Tölts fel a víztartályt" üzenet, holott a víztartály tele van	A víztartály nincs jól a helyére tolv Nem működik a felismerő rendszer	Tolja be a víztartályt, míg az a helyére kattan Hívja a vevőszolgálatot
Megjelenik a "Tölts fel a víztartályt" üzenet, holott a víztartály még nem üres, ill. a víztartály üres, de a "Tölts fel a víztartályt" üzenet nem jelenik meg.	A víztartály szennyezett. A mozgó vízszintjelzők beszorultak	Rázza meg és tisztítsa ki a víztartályt. Ha az alkatrészek nem lazíthatók ki, szerezzen be új víztartályt az ügyfélszolgálattól
A víztartály kiürül minden azonosítható ok nélkül. A párologtató tégely túlfolyik	A víztartály nem volt jól lezárva A tartályfedél tömítése szennyezett A tartályfedél tömítése hibás	Csukja be a fedelet, míg az hallhatóan bekattan Tisztítsa meg a tömítést. Szerezzen be új víztartályt a vevőszolgálattól
A párologtató tégely üres, holott a víztartály tele van	A víztartály nincs jól a helyére tolv A csatlakozóvezeték eltömődött	Tolja be a víztartályt a bevágásig. Vízkömentesítse a készüléket. Ellenőrizze, hogy a vízkeménységi tartomány beállítása helyes-e
A kijelzőn megjelenik a „Kiüríti / tisztítja a tartályt?” üzenet	A készüléket legalább két napja nem használták, és a víztartály tele van	Úrítse ki és tisztítsa meg a víztartályt. Főzés után mindig ürítse ki a víztartályt
Főzéskor bugyogó hang hallatszik	Hideg/meleg-effektus a mélyhűtött élelmiszernél, a vízgőz okozza	Ez normális
Gőzöléskor túl sok gőz képződik	A készülék kalibrálása automatikus	Ez normális
Gőzöléskor ismételten túl sok gőz képződik	A túl rövid főzési idők alatt a készülék nem tud automatikusan kalibrálódni	Állítsa vissza a készüléket a gyári beállításokra (lásd az Alapbeállítások fejezetet). Azután indítsa el a gőzölést 20 percig 100 °C-on
Főzéskor gőz távozik a szellőzőnyílásokon		Ez normális

Zavar	Lehetséges ok	Megjegyzések/elhárítás
A készülék már nem gőzöl megfelelően	A készülék vízköves	Indítsa el a vízkömentesítő programot
A kijelzőn megjelenik az „E011” hibaüzenet	Az egyik gombot túl hosszan nyomta meg, vagy az egyik gomb beragadt	A hibaüzenet törléséhez nyomja meg a ⌚ gombot. Minden gombot nyomjon meg egyenként, és ellenőrizze, hogy tiszták-e
A kijelző megjelenik egy „E...” hibaüzenet	Műszaki hiba	A hibaüzenet törléséhez nyomja meg a ⌚ gombot, szükség esetén állítsa be újra a pontos időt. Ha a hibaüzenet újra megjelenik, hívja az ügyfélszolgálatot
A készülék nem fűt. A kijelzőn "Demo" látható	Működésbe hozta a billentyűkombinációt	Szakítsa meg az áramellátást, majd 10 másodperc múlva állítsa helyre. 2 percen belül tartsa lenyomva a ⌘ gombot 4 másodpercen át

A sütőtérlámpa cseréje

Hőálló lámpa 25 W, 220/240 V, lámpafoglalat E14 és ehhez való tömítés kapható az ügyfélszolgálaton. Kérjük, adja meg készülékének termékszámát (E-Nr.) és gyártási számát (FD-Nr.).

⚠ Égésveszély!

Hagyja lehűlni a sütőteret és a sütőtérlámpát, mielőtt kicserélné a sütőtérlámpát.

1. Kapcsolja ki a biztosítékot a biztosítékszekrényben, vagy húzza ki a hálózati csatlakozódugót.
2. A burkolatot balra csavarva vegye le.
3. A lámpát balra forgatva csavarja ki és ugyanolyan típusú lámpával pótolja.
4. Az új tömítéseket és a szorítógyűrűt a megfelelő sorrendben tolja rá az üvegburára.

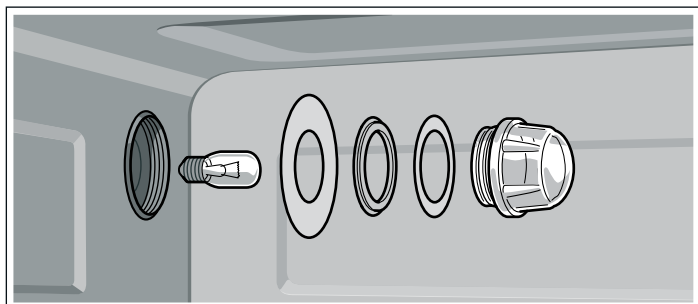

5. Csavarja vissza az üvegburát a tömítésekkel.
6. Csatlakoztassa a készüléket a hálózatra, és állítsa be az időt.
Soha ne használja a készüléket az üvegbura és a tömítések nélkül.

Az üvegbura vagy a tömítések cseréje

A sérült üvegburát, ill. a sérült tömítéseket ki kell cserélni. Kérjük, adja meg készülékének termékszámát (E-Nr.) és gyártási számát (FD-Nr.) az ügyfélszolgálatnak.

Az ajtó tömítés cseréje

Ha az ajtó tömítése a sütőtérnél kívülről hibás, akkor azt ki kell cserélni. A készülékhez a tömítések az ügyfélszolgálaton szerezhetők be. Kérjük, adja meg készülékének termékszámát (E-Nr.) és gyártási számát (FD-Nr.).

1. Nyissa ki a készülék ajtaját.
2. Húzza le a régi ajtó tömítést.
3. Az új ajtó tömítést egy ponton tolja be a vátatba, és köröskörül húzza be. Az illesztési helynek oldalt kell lennie.
4. Ellenőrizze még egyszer az ajtó tömítés fekvését, főként a sarkokban.

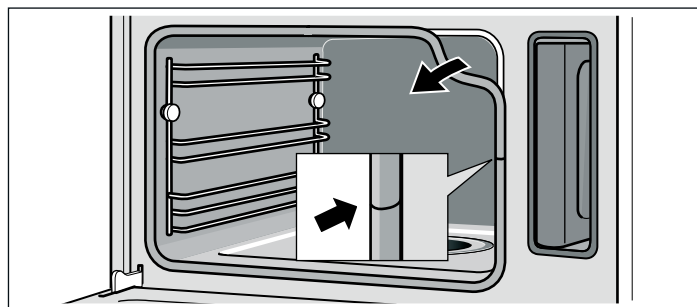

Ügyfélszolgálat

Amennyiben az Ön készülékét javítani kell, vevőszolgálatunk a rendelkezésére áll. Mindig megtaláljuk a megfelelő megoldást már csak azért is, hogy elkerüljük szerviztechnikusaink szükségtelen kiszállásait.

E-szám és FD-szám

Híváskor adja meg a termékszámot (E-Nr.) és a gyártási számot (FD-Nr.), hogy minőségi segítséget nyújthassunk. Ha kinyitja a készülék ajtaját, az adattáblát a számokkal baloldalt lent találja.

Ahhoz, hogy szükség esetén ne kelljen sokáig keresgélnie, ide felírhatja készüléke adatait és az ügyfélszolgálat telefonszámát.

E-Nr.

FD-Nr.

Ügyfélszolgálat ☎

Vegye figyelembe, hogy a szerviztechnikus kiszállása hibás kezelés esetén a jótállási időn belül sem költségmentes.

Az egyes országok kapcsolati adatait megtalálja a mellékelt ügyfélszolgálati jegyzékben.

Javítási megrendelés és tanácsadás zavarok esetén

H 01 489 5461

Bízzon a gyártó hozzáértésében. Ezzel biztosítja, hogy a javításokat szakképzett szerviztechnikusok fogják elvégezni, akik háztartási készülékébe eredeti pótalkatrészeket fognak beszerelni.

Környezetvédelem

Csomagolja ki a készüléket, és a csomagolást környezetbarát módon ártalmatlanítsa.

Környetkímélő ártalmatlanítás



Ez a készülék megfelel az elektromos és elektronikus régi készülékekről (waste electrical and electronic equipment - WEEE) szóló 2002/96/EG európai irányelvnek. Az irányelv a régi készülékek az egész EU-ban érvényes visszavételét és értékesítését szabályozza.

Tippek energiamegtakarításhoz

- Csak akkor melegítse elő a készüléket, ha azt a recept vagy a használati utasítás táblázata előírja.
- A párolás folyamán a lehető legritkábban nyissa ki a készülék ajtaját.
- Gőzölésnél egyidejűleg több szinten lehet főzni. A különböző főzési idejű ételek esetében azt tegye be legelőbb, amelyiknek a leghosszabb a főzési ideje.

Táblázatok és hasznos tanácsok

A gőzölés az ételek főzésének egy különlegesen kímélő módja. A gőz körbeveszi az ételt, így megakadályozza az élelmiszerek tápanyagvesztését. A főzés túlnyomás nélkül történik. Így megmarad az ételek alakja, színe, jellegzetes aromája.

A táblázatokban olyan ételek választéka található, amelyek igen jól készíthetők el a gőzpárolóban. Utána lehet olvasni, melyik fűtési mód, melyik tartozék, melyik hőmérséklet és főzési idő a legmegfelelőbb. Az adatok a hideg készülékbe történő behelyezésre vonatkoznak, hacsak nincs más megadva.

Tartozék

A mellékelt tartozékokat használja.

A lyukacsos párolóedényben történő gőzöléshez mindig helyezze be alá a nemlyukacsos párolóedényt. Ez felfogja a lecsepegő folyadékot.

Edény

Ha edényt használ, azt mindig a lyukacsos párolóedény közepére állítsa.

Az edénynek hő- és gőzállónak kell lennie. A vastag falú edény esetében a teljes főzési idő hosszabb.

Azokat az ételeket, amelyek normál esetben vízfürdőben készülnek (pl. csokoládé olvasztása), fedje le fóliával.

Párolási idő és mennyiség

Gőzölésnél a párolási idők a darabok nagyságától függnek, de függetlenek a teljes mennyiségtől. A készülék legfeljebb 2 kg ételt képes gőzölni.

Tartsa be a táblázatokban megadott darabnagyságokat. Kisebb darabok esetén a párolási idő rövidebb, nagyobbaknál hosszabb. A minőség és az érettségi fok szintén befolyásolja a párolási időt. Ezért a megadott értékek csak irányértékeként szolgálnak.

Az élelmiszer egyenletes elosztása

Az élelmiszert mindig egyenletesen elosztva helyezze az edénybe. A különböző vastagságú rétegek egyenetlenül főnek.

Nyomásérzékeny élelmiszer

A nyomásérzékeny élelmiszert ne rétegezze túl a párolóedényben. Inkább használjon két edényt.

Menü készítése

Gőzben komplett menü készíthető egyidejűleg anélkül, hogy az ételek átvennék egymás aromáját. A leghosszabb főzési időt igénylő ételt tegye be először a készülékbe, a többi pedig a megfelelő időpontokban. Így minden étel egyszerre lesz készen.

Menü készítésekor a teljes főzési idő valamivel hosszabb lesz, mert minden ajtónyitáskor távozik némi gőz, és újra fel kell melegednie.

Zöldség

A zöldséget tegye a lyukacsos párolóedénybe, majd tolja be a 3. szintre. A nemlyukacsos párolóedényt tegye alá az 1. szintre. Ez felfogja a lecsepegő folyadékot.

Élelmiszer	Darabnagyság	Tartozékok	Fűtési mód	Hőmérséklet °C-ban	Főzési idő percben
Articsóka	egészben	lyukacsos + nemlyukacsos	gőzölés	100	30 - 35
Karfiol	egészben	lyukacsos + nemlyukacsos	gőzölés	100	30 - 40
Karfiol	rózsákra szedve	lyukacsos + nemlyukacsos	gőzölés	100	10 - 15

* melegítse elő a készüléket

Élelmiszer	Darabnagyság	Tartozékok	Fűtési mód	Hőmérséklet °C-ban	Főzési idő percben
Brokkoli	rózsákra szedve	lyukacsos + nemlyukacsos	gőzölés	100	8 - 10
Borsó	-	lyukacsos + nemlyukacsos	gőzölés	100	5 - 10
Édeskömény	szeletek	lyukacsos + nemlyukacsos	gőzölés	100	10 - 14
Zöldségfelfűjt	-	vízfürdőforma 1,5 l + rostély a 2. szinten	gőzölés	100	50 - 70
Zöldbab	-	lyukacsos + nemlyukacsos	gőzölés	100	20 - 25
Sárgarépa	szeletek	lyukacsos + nemlyukacsos	gőzölés	100	10 - 20
Karalábé	szeletek	lyukacsos + nemlyukacsos	gőzölés	100	15 - 20
Hagyma	szeletek	lyukacsos + nemlyukacsos	gőzölés	100	4 - 6
Kukorica	egészben	lyukacsos + nemlyukacsos	gőzölés	100	25 - 35
Mángold*	csíkok	lyukacsos + nemlyukacsos	gőzölés	100	8 - 10
Spárga, zöld*	egészben	lyukacsos + nemlyukacsos	gőzölés	100	7 - 12
Spárga, fehér*	egészben	lyukacsos + nemlyukacsos	gőzölés	100	10 - 15
Spenót*	-	lyukacsos + nemlyukacsos	gőzölés	100	2 - 3
Romanesco	rózsákra szedve	lyukacsos + nemlyukacsos	gőzölés	100	8 - 10
Kelbimbó	rózsákra szedve	lyukacsos + nemlyukacsos	gőzölés	100	20 - 30
Cékla	egész	lyukacsos + nemlyukacsos	gőzölés	100	40 - 50
Vöröskáposzta/lilakáposzta	csíkokban	lyukacsos + nemlyukacsos	gőzölés	100	30 - 35
Fehéskáposzta/káposzta	csíkokban	lyukacsos + nemlyukacsos	gőzölés	100	25 - 35
Cukkini	szeletek	lyukacsos + nemlyukacsos	gőzölés	100	2 - 3
cukorborsó	-	lyukacsos + nemlyukacsos	gőzölés	100	8 - 12

* melegítse elő a készüléket

Köreték és hüvelyes növények

Adjon hozzá vizet, ill. folyadékot a megadott arányban. Példa: 1:1,5 = 100 g rizshez 150 ml folyadék hozzáadása.

A nemlyukacsos párolóedény betolási magassága tetszőlegesen választható.

Élelmiszer	Arány	Tartozékok	Szint	Fűtési mód	Hőmérséklet °C-ban	Főzési idő percben
Héjában főtt burgonya (közepes nagyságú)	-	lyukacsos + nemlyukacsos	3 1	gőzölés	100	35 - 45
Sós burgonya (negyedelt)	-	lyukacsos + nemlyukacsos	3 1	gőzölés	100	20 - 25
Natúr rizs	1:1,5	nemlyukacsos	-	gőzölés	100	30 - 40
Hosszúszemű rizs	1:1,5	nemlyukacsos	-	gőzölés	100	20 - 30
Basmati rizs	1:1,5	nemlyukacsos	-	gőzölés	100	20 - 30
Előfőzött rizs	1:1,5	nemlyukacsos	-	gőzölés	100	15 - 20
Rizottó	1:2	nemlyukacsos	-	gőzölés	100	30 - 35
Étkezési lencse	1:2	nemlyukacsos	-	gőzölés	100	30 - 45

Élelmiszer	Arány	Tartozékok	Szint	Fűtési mód	Hőmérséklet °C-ban	Főzési idő percben
Fehér fejtett bab, beáz-tatott	1:2	nemlyukacsos	-	gőzölés	100	65 - 75
Kuszkusz	1:1	nemlyukacsos	-	gőzölés	100	6 - 10
Aszalt tönkoly, darált	1:2,5	nemlyukacsos	-	gőzölés	100	15 - 20
Köles, egész	1:2,5	nemlyukacsos	-	gőzölés	100	25 - 35
Búza, egész	1:1	nemlyukacsos	-	gőzölés	100	60 - 70
Gombóc	-	lyukacsos + nemlyukacsos	3 1	gőzölés	95	20 - 25

Szárnyasok és hús

Szárnyas

Élelmiszer	Mennyiség	Tartozékok	Szint	Fűtési mód	Hőmérséklet °C-ban	Főzési idő percben
Csirkemell	egyenként 0,15 kg	nemlyukacsos	2	gőzölés	100	15 - 25
Kacsamell*	egyenként 0,35 kg	nemlyukacsos	2	gőzölés	100	12 - 18

* előbb pirítsa meg, és csavarja fóliába

Marhahús

Élelmiszer	Mennyiség	Tartozékok	Szint	Fűtési mód	Hőmérséklet °C-ban	Főzési idő percben
Vékony sült hátszín, közepes*	1 kg	nemlyukacsos	2	gőzölés	100	25 - 35
Vastag sült hátszín, közepes*	1 kg	lyukacsos + nemlyukacsos	3 1	gőzölés	100	30 - 40

* előbb pirítsa meg, és csavarja fóliába

Sertéshús

Élelmiszer	Mennyiség	Tartozékok	Szint	Fűtési mód	Hőmérséklet °C-ban	Főzési idő percben
Sertésfilé*	0,5 kg	nemlyukacsos	2	gőzölés	100	10 - 12
Sertés szűzermék*	kb. 3 cm vastag	nemlyukacsos	2	gőzölés	100	10 - 12
Füstölt karajborda	szeletekben	nemlyukacsos	2	gőzölés	100	15 - 20

* előbb pirítsa meg, és csavarja fóliába

Kolbász

Élelmiszer	Tartozékok	Szint	Fűtési mód	Hőmérséklet °C-ban	Főzési idő percben
Bécsi virsli	lyukacsos + nemlyukacsos	3 1	gőzölés	80 - 90	12 - 18
Fehér kolbász	lyukacsos + nemlyukacsos	3 1	gőzölés	80 - 90	15 - 20

Hal

Élelmiszer	Mennyiség	Tartozékok	Szint	Fűtési mód	Hőmérséklet °C-ban	Főzési idő percben
Aranydurbincs, egész	egyenként 0,3 kg	lyukacsos + nemlyukacsos	3 1	gőzölés	80 - 90	15 - 25
Makrélafile	egyenként 0,15 kg	lyukacsos + nemlyukacsos	3 1	gőzölés	80 - 90	10 - 20
Hal-terriner	vízfürdőforma 1,5 l	nemlyukacsos	2	gőzölés	70 - 80	40 - 80
Pisztráng, egész	egyenként 0,2 kg	lyukacsos + nemlyukacsos	3 1	gőzölés	80 - 90	12 - 15

Élelmiszer	Mennyiség	Tartozékok	Szint	Fűtési mód	Hőmérséklet °C-ban	Főzési idő percben
Tőkehalfilé	egyenként 0,15 kg	lyukacsos + nemlyukacsos	3 1	gőzölés	80 - 90	10 - 14
Lazacfilé	egyenként 0,15 kg	lyukacsos + nemlyukacsos	3 1	gőzölés	100	8 - 10
Kagyló	1,5 kg	nemlyukacsos	2	gőzölés	100	10 - 15
Vörös márnafilé	egyenként 0,15 kg	lyukacsos + nemlyukacsos	3 1	gőzölés	80 - 90	10 - 20
Nyelvhaltekeresek, töltött		lyukacsos + nemlyukacsos	3 1	gőzölés	80 - 90	10 - 20

Levesbetétek, egyebek

Élelmiszer	Tartozékok	Szint	Fűtési mód	Hőmérséklet °C-ban	Főzési idő percben
Tojáslepény	nemlyukacsos	2	gőzölés	90	15 - 20
Grízgaluska	lyukacsos + nemlyukacsos	3 1	gőzölés	90 - 95	7 - 10
Keménytojás (M méret, max. 1,8 kg)	lyukacsos + nemlyukacsos	3 1	gőzölés	100	10 - 12
Lágytojás főzése (M méret, max. 1 kg)	lyukacsos + nemlyukacsos	3 1	gőzölés	100	6 - 8

Desszertek, kompótok

Kompót

Mérje le a gyümölcsöt, adjon hozzá kb. 1/3 mennyiségű vizet, izlés szerint cukrot és fűszereket.

Tejberizs

Mérje le a rizst, és tegyen hozzá 2,5-szer annyi tejet. A rizst és tejet legfeljebb 2,5 cm magassáig töltsse a tartozékba. Főzés után keverje át. A maradék tejet gyorsan felszívja.

Joghurt

Melegítse fel 90 °C-ra a tejet a főzőlapon. Nyomban utána hűtse le 40 °C-ra. A H-tej esetében elmarad a felmelegítés.

A tej minden 100 ml-ére számítva egy-két teáskanányi natúr joghurtot vagy a megfelelő mennyiségű joghurt-oltóanyagot keverjen hozzá. A keveréket töltsse tiszta üvegekbe, az üvegeket zárja le.

Az elkészítés után az üvegeket tegye a hűtőszekrénybe.

Élelmiszer	Tartozékok	Fűtési mód	Hőmérséklet °C-ban	Főzési idő percben
Kelt gombóc	nemlyukacsos	gőzölés	100	20 - 25
Karamellkrém	kis forma + lyukacsos	gőzölés	90 - 95	15 - 20
Tejberizs*	nemlyukacsos	gőzölés	100	25 - 35
Joghurt*	egy agados poharak + lyukacsos	gőzölés	40	300 - 360
Almakompót	nemlyukacsos	gőzölés	100	10 - 15
Körtekomppót	nemlyukacsos	gőzölés	100	10 - 15
Cseresznyekomppót	nemlyukacsos	gőzölés	100	10 - 15
Rebarbarakompót	nemlyukacsos	gőzölés	100	10 - 15
Szilvakompót	nemlyukacsos	gőzölés	100	15 - 20

* Az idevaló programot is használhatja (lásd a Programautomatika fejezetet)

Ételek regenerálása

Regeneráláskor a készülék az ételeket kímélő módon újramelegíti. Olyan ízük és kinézetük lesz, mintha frissen készültek volna.

Élelmiszer	Tartozékok	Szint	Fűtési mód	Hőmérséklet °C-ban	Főzési idő percben
Zöldség	nem lyukacsos pároló-edény	3	regenerálás	100	12 - 15
Metélt, burgonya, rizs	nem lyukacsos pároló-edény	3	regenerálás	100	5 - 10

Felolvasztás

Az élelmiszert lehetőleg laposan és adagonként fagyassza le -18 °C-on. Ne fagyasszon le túl nagy mennyiségeket. A kiolvasztott étel már nem áll el olyan sokáig, mint a friss áru.

Az ételt a fagyasztótasakban, tányérra vagy lyukacsos párolóedényre helyezve olvassza fel. Alája mindig tegye be a nemlyukacsos párolóedényt. Így az élelmiszerek nem áznak a kiolvadó vízben, és a sütőtér is tiszta marad.

Használja a Felolvasztás fűtési módot.

Ha szükséges, az ételt közben darabolja szét, ill. a már felolvasztott darabokat vegye ki a készülékből.

Felolvasztás után az élelmiszert további 5 - 15 percig pihentesse a hőmérséklet-kiegyenlítődés miatt.

Egészségügyi kockázat!

Az állati eredetű élelmiszerek felolvasztásakor feltétlenül el kell távolítani a kiolvasztáskor keletkező folyadékot. Soha nem kerülhet érintkezésbe egyéb élelmiszerekkel. A csírák átkerülhetnek más élelmiszerekre.

Felolvasztás után működtesse a gőzpárolót 15 percen át 100 °C-on a gőzölés fűtési móddal.

Hús felolvasztása

A panírozandó hússzeleteket annyira kell felolvasztani, hogy a fűszerek és a panír megtapadjanak rajtuk.

Szárnyasok felolvasztása

Felolvasztás előtt vegye ki a csomagolásból a felolvasztáskor keletkezett folyadékot feltétlenül öntse ki.

Élelmiszer	Mennyiség	Tartozékok	Szint	Hőmérséklet °C-ban	Főzési idő percben
Csirkecombok	0,25 kg	lyukacsos + nemlyukacsos	3 1	45 - 50	55 - 60
Bogyós gyümölcs	0,5 kg	lyukacsos + nemlyukacsos	3 1	50 - 55	15 - 20
Halfilé	0,4 kg	lyukacsos + nemlyukacsos	3 1	40 - 45	50 - 55

Tészta kelesztése

A kelesztés fűtési móddal a tészta sokkal gyorsabban kel, mint szobahőmérsékleten.

A rostély betolási magasságát szabadon megválaszthatja vagy a rostélyt óvatosan tegye a sütőtér aljára. Figyelem: a sütőtér alját ne karcolja össze!

A tésztás tálat állítsa a rostélyra. A tésztát ne fedje le.

Élelmiszer	Mennyiség	Tartozékok	Hőmérséklet °C-ban	Főzési idő percben
Kelt tészta	1 kg	tál + rostély	35	20 - 30
Kovász	1 kg	tál + rostély	35	20 - 30

Aszalás

Aszalás előtt a bogyós gyümölcsöket tegye tálba és cukrozza meg. Hagyja állni legalább egy óra hosszat, hogy levet erresszen.

A bogyós gyümölcsöt töltsse a lyukacsos párolóedénybe és tolja be a 3. szintre. A lé felfogására tegye a nemlyukacsos párolóedényt az 1. szintre.

Végül tegye a bogyós gyümölcsöt egy ruhába, és a maradék levet préselje ki.

Élelmiszer	Tartozékok	Szint	Fűtési mód	Hőmérséklet °C-ban	Főzési idő percben
Málna	lyukacsos + nemlyukacsos	3 1	gőzölés	100	30 - 45
Ribizli	lyukacsos + nemlyukacsos	3 1	gőzölés	100	40 - 50

Befőzés

Lehetőleg csak friss élelmiszert főzzünk be. A hosszabb tárolás csökkenti a vitamintartalmat, és az élelmiszer könnyebben elpuhul.

Csakis kifogástalan gyümölcsöt és zöldséget használjon.

A következő élelmiszereket nem lehet a készülékkel befőzni: konzervek tartalmát, húst, halat vagy pástétomot.

Ellenőrizze a befőttesüvegeket, a gumigyűrűket, a kapcsokat és rugókat.

A gumigyűrűket és az üvegeket alaposan mossa meg forró vízzel. Az üvegek tisztítására az "Üvegek fertőtlenítése" program is alkalmas.

Állítsa az üvegeket a lyukacsos párolóedénybe. Nem érhetnek egymáshoz.

A megadott főzési idő után nyissa ki a készülék ajtaját.

A befőttesüvegeket csak akkor vegye ki a készülékből, ha azok teljesen lehűltek.

Élelmiszer	Tartozékok	Szint	Fűtési mód	Hőmérséklet °C-ban	Főzési idő percben
Zöldség	1 literes befőttes üveg	2	gőzölés	100	30 - 120
Csonthéjas gyümölcs	1 literes befőttes üveg	2	gőzölés	100	25 - 30
Magvas gyümölcs	1 literes befőttes üveg	2	gőzölés	100	25 - 30

Mélyhűtött termékek

Ügyeljen a csomagoláson található gyártói utasításokra.

A megadott főzési idők a hideg sütőtérbe való behelyezésre vonatkoznak.

Élelmiszer	Tartozékok	Szint	Fűtési mód	Hőmérséklet °C-ban	Főzési idő percben
Tésztafélék, friss, hűtött*	nemlyukacsos	2	gőzölés	100	5 - 10
Pisztráng	lyukacsos + nemlyukacsos	3 1	gőzölés	80 - 100	20 - 25
Lazacfilé	lyukacsos + nemlyukacsos	3 1	gőzölés	80 - 100	20 - 25
Brokkoli	lyukacsos + nemlyukacsos	3 1	gőzölés	100	4 - 6
Karfiol	lyukacsos + nemlyukacsos	3 1	gőzölés	100	5 - 8
Bab	lyukacsos + nemlyukacsos	3 1	gőzölés	100	4 - 6
Borsó	lyukacsos + nemlyukacsos	3 1	gőzölés	100	4 - 6
Sárgarépa	lyukacsos + nemlyukacsos	3 1	gőzölés	100	3 - 5
Vegyes zöldség	lyukacsos + nemlyukacsos	3 1	gőzölés	100	4 - 8
Kelbimbó	lyukacsos + nemlyukacsos	3 1	gőzölés	100	5 - 10

* adjon hozzá kevés folyadékot



Robert Bosch Hausgeräte GmbH

Carl-Wery-Straße 34

81739 München

Germany

www.bosch-home.com



9000573845

920113