

Vaskemaskinen

Tillykke - De har valgt et moderne, kvalitativt førsteklases husholdningsprodukt fra Bosch. Denne vaskemaskine udmærker sig ved et meget lavt vand- og energiforbrug. Alle vores maskiner bliver omhyggeligt kontrolleret for funktion og korrekt tilstand, inden de forlader fabrikken.

Der findes yderligere oplysninger om vores produkter, tilbehør, reservedele og services på vores Internetside www.bosch-home.com - eller i vores kundeservice-centre.

Kontaktdata for den nærmeste kundeservice findes her eller i listen over kundeserviceafdelinger (*afhængigt af model*).
- DK 44 89 89 85

Miljøvenlig bortskaffelse

Bortskaf emballagen miljøvenligt. Dette apparat er mærket i henhold til det europæiske direktiv 2002/96/EF om affald af elektrisk og elektronisk udstyr - WEEE). Direktivet fastsætter rammerne for returnering og genanvendelse af kasserede apparater i alle EU-lande.

Indhold

■ Anvendelse iht. formål	1
■ Programmer	1
■ Indstille og tilpasse program	3
■ Vask	3/4
■ Efter vask	4
■ Individuelle indstillinger	5/6
■ Vigtige anvisninger	6
■ Programoversigt	7
■ Sikkerhedsanvisninger	8
■ Forbrugsværdier	8
■ Pleje	9
■ Anvisninger i displayet	9
■ Vedligeholdelse	10
■ Hvad nu hvis ... ?	11

Miljøbeskyttelse / energisparetips

- Udnyt de maksimale vasketøjsmængder for de enkelte programmer.
- Vask normalt snavset vasketøj uden forvask.
- Vælg programmet **Vit-/kulørtvätt (Koge-/kulørtvask) 60 °C** og ekstrafunktionen **EcoPerfect** (Skyl-/Centrifugering) for at opnå maksimal renhed med et væsentligt mindre energiforbrug.
- Doser vaskemidlet iht. producentens angivelser og vandets hårdhedsgrad.
- Hvis tøj bagefter skal tørres i tørretumbler, skal centrifugeringshastigheden vælges iht. til tørretumbler-producentens anvisninger.

Anvendelse iht. formål

- kun til husholdningsbrug
- til vask af maskinvaskbare tekstiler og uld, som kan håndvaskes i sæbevand,
- til drift kun med koldt eller med både koldt og varmt (maks. 60 °C) ledningsvand (*afhængigt af model*), samt gængse vaske- og plejemidler, som er beregnet til brug i vaskemaskine.

- ⚠ *Lad ikke børn opholde sig uden opsyn i nærheden af vaskemaskinen.*
- ⚠ *Børn og personer, som ikke er instrueret i maskinens betjening, må ikke benytte vaskemaskinen.*
- ⚠ *Hold husdyr væk fra vaskemaskinen.*

Miljøvenlig bortskaffelse

Bortskaf emballagen miljøvenligt. Dette apparat er mærket i henhold til det europæiske direktiv 2002/96/EF om affald af elektrisk og elektronisk udstyr - WEEE). Direktivet fastsætter rammerne for returnering og genanvendelse af kasserede apparater i alle EU-lande.

Forberedelse

⚠ *Korrekt installation i henhold til separat opstillingsvejledning.*

Kontroller maskinen

- Maskinen må aldrig tages i brug, hvis den er beskadiget!
- Kontakt kundeservice!

Stik netstikket i kontakten

⚠ *Kun med tørre hænder! Hold kun i selve stikket!*

Luk vandhanen op

Sortering og ilægning af vasketøj

Følg producentens plejeanvisninger! I henhold til angivelserne på vaske-/plejemærkerne. Sorter iht. art, farve, tilsudsning og temperatur. Overskrid ikke den maksimale tøjmængde → *side 7*.

⚠ *Overhold "Vigtige anvisninger"! → side 6*

Vask små og store stykker tøj sammen. Luk lugen. Sørg for, at der ikke kommer vasketøj i klemme mellem lugen og gummitætningen.

Påfyldning af vaske- og plejemidler

Doser i henhold til: Vasketøjsmængde, tilsudsning, vandhårdhed (oplyses på vandværket) samt producentens angivelser. Hæld flydende vaskemiddel i en passende doseringsbeholder, og læg den ind i vasketromlen.

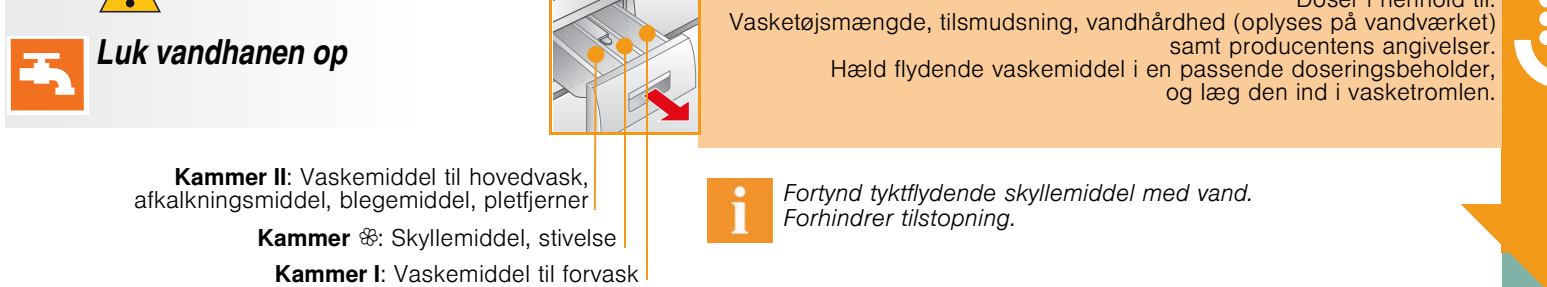

Indstille og tilpasse program**

Ekstrafunktioner

- Speed Perfect
- Eco Perfect

Display / Funktionstaster

1400, 1200, 800, 400

Programvælger

Syntet, Från, Vit-/kulørtvätt, Fintvätt/Siden, Kallt, Ylle, Sport, Urpumpning, Skøjning/Centrifugering

Start/Efterfyldning

Vælg Start/Efterfyldning

Statusindikatorer

- 1 - 24 (Færdig om) Programafslutning om ...
- Statusindikatorer Indikatorer for programforløb:
- Vask, skyl, centrifugering, programslut
- Skyllestop er nået
- Børnesikring → side 5

Vask

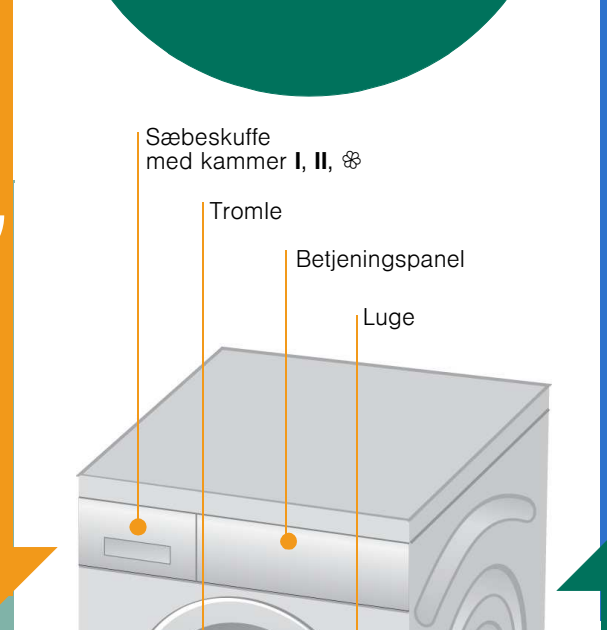

Tag tøjet ud

Luk lugen op, og tag vasketøjet ud. Hvis (uden slutcentrifugering) er aktiveret: Sæt programvælgeren på **Urpumpning (Udpumpning)**, eller vælg centrifugeringshastighed. Vælg Start/Efterfyldning.

Luk vandhanen

Ikke nødvendigt ved modeller med Aqua-Stop → *Anvisninger Opstillingsvejledning*.

Sluk

Stil programvælgeren på **Från (Fra)**.

Programslut, når ...

... tasten Start/Efterfyldning er slukket, og der vises - i displayet. Bemærk: Tryk på en tilfældig tast, hvis belysningen i displayet er slukket → *Energispare-modus, side 5*.

Afbryde program

Ved programmer med høj temperatur:
- Køl vasketøjet ned: Vælg Skøjning/Centrifugering (Skyl/Centrifugering).
- Vælg Start/Efterfyldning.

Ved programmer med lav temperatur:
- Vælg programmet Skøjning/Centrifugering (Skyl/Centrifugering). (deaktiver tasten Vand plus eller Urpumpning (Udpumpning)).
- Vælg Start/Efterfyldning.

Ændre program ...

... hvis der ved en fejltagelse er valgt et forkert program:
- Vælg program igen.
- Tryk på tasten Taste Start/Efterfyldning. Det nye program starter fra begyndelsen.

Efterfyldning af vasketøj ... → side 5

... når der er valgt Start/Efterfyldning, og når symbolet YES lyser i displayet. Når der vises NO, kan lugen ikke åbnes. Tryk på tasten Start/Efterfyldning.

Individuelle indstillinger

Funktionstast (Færdig om)

Når programmet vælges, vises det pågældende programs varighed. Inden programstarten kan programmets starttidspunkt udskydes. Tidspunktet for programmets afslutning kan forskydes i trin på 1 time op til maksimalt 24 timer. Tryk så mange gange på tasten Færdig om at det ønskede antal timer vises (h=time). Vælg Start/Efterfyldning. Der er ikke mulighed for at ændre indstilling efter programstart.

Centrifugeringshastighed i omdr./min (uden slutcentrifugering)

Den viste centrifugeringshastighed kan ændres, eller der kan vælges (skyllestop = uden slutcentrifugering, vasketøjet bliver liggende i det sidste hold skyllevand. I displayet vises ---) Den maksimalt mulige centrifugeringshastighed afhænger af den pågældende model og af det valgte program.

Ekstrafunktioner → se også Programoversigt, side 7

SpeedPerfect Til vask med reduceret vasketid med samme vaskevirkning som standardprogrammet. Maksimal fyldningsmængde → *Programoversigt, side 7*.

EcoPerfect Til vask med reduceret energiforbrug med sammenlignelig vaskevirkning som standardprogrammet.

(Strygelet) Specielt centrifugeringsforløb med efterfølgende løsning af tøjet. Skånsom slutcentrifugering - let forøget restfugtighed i vasketøjet.

(Vand plus) Højere vandstand og ekstra skyl, forlænger vasketid. Til områder med meget blødt vand eller til en endnu grundigere skylning.

Børnesikring

i displayet Vaskemaskinen kan sikres mod utilsigtet ændring af de indstillede funktioner. **Aktivere:** Tryk på Start/Efterfyldning i ca. 5 sekunder efter programstart. vises i ca. 5 sekunder i displayet, derefter vises tidspunktet for programmets afslutning. **Deaktivere:** Tryk på Start/Efterfyldning i ca. 5 sekunder. Bemærk: Hvis der trykkes på en tast, mens børnesikring er aktiveret, vises i displayet i ca. 5 sekunder, derefter vises tidspunktet for programmets afslutning igen.

Efterfyldning

YES i displayet Tryk på tasten Start/Efterfyldning, hvis der skal lægges mere vasketøj i maskinen efter programstart. Maskinen kontrollerer, om det stadig er muligt at efterfylde. YES lyser: Efterfyldning er mulig. NO blinker: Vent til YES lyser. Bemærk: Luk først lugen op, når symbolet YES lyser. NO: Efterfyldning er ikke mulig. Bemærk: Ved høj vandstand og/eller temperatur eller under centrifugering forbliver lugen låst af hensyn til sikkerheden. Tryk på tasten Start/Efterfyldning for at fortsætte programmet.

Energispare-modus

Belysningen i displayet slukkes efter nogle minutter, Start/Efterfyldning blinker. Tryk på en vilkårlig tast for at aktivere belysningen.

Start/Efterfyldning Til start af programmer eller efterfyldning af vasketøj samt til aktivering/deaktivering af børnesikringen.

Individuelle indstillinger

Signal

1. Aktivere indstillingsmodus for lydsignalstyrke

2. Indstille lydstyrke for ...

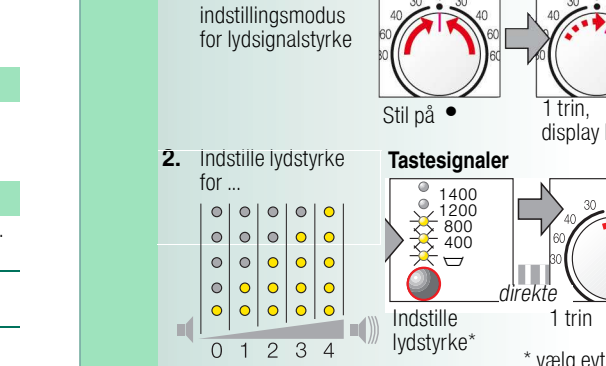

Vigtige anvisninger

Skåne tøj og maskine

- Overhold altid producentens anvisninger ved dosering af vaske-/pleje- og rengøringsmidler.
- Tøm tøjets lommer.
- Fjern metaldele (clips osv.).
- Vask sart tøj i net/vaskepose (strømper, gardiner, bøjle-BH'er).
- Luk lynlåse og dyne-/pudebetræk.
- Børst sand ud af lommer og opslag.
- Fjern gardinkroge, eller bind dem ind i et net/vaskepose.

Forskelligt snavset vasketøj

Vask nyt tøj separat.

let snavset Vask uden forvask. Vælg evt. ekstrafunktionen SpeedPerfect.

meget snavset Evt. pletter forbehandles. Læg mindre tøj i maskinen. Vælg et program med forvask.

Iblødsætning Læg kun tøj i blød med ensartede farver.

Fyld iblødsætningsmiddel/vaskemiddel i kammer II iht. producentens angivelser. Sæt programvælgeren på Vit-/kulørtvätt (Koge-/kulørtvask) 30 °C, og tryk på Start/Efterfyldning. Tryk efter ca. 10 minutter på Start/Efterfyldning for at standse programmet. Tryk igen på Start/Efterfyldning efter den ønskede iblødsætningsstid, hvis programmet skal fortsættes eller ændres.

Stivning Der skal ikke bruges skyllemiddel til vasketøjet.

Der kan anvendes flydende stivelse i alle vaskeprogrammer. Hæld stivelse i skyllemiddelkammer (skal evt. rengøres forinden) iht. producentens angivelser.

Farvning / affarvning

Farvning må kun udføres i normalt omfang. Salt kan angribe rustfrit stål! Følg farvemiddelproducentens angivelser! Brug ikke vaskemaskinen til affarvning af vasketøj!

Programmer	°C	maks. Tøjtype	Ekstrafunktioner, anvisninger
Vit-/kulørtvätt (Køge-/kulørtvask) + Förtvätt (Fovask)	30, 40, 60, 90 °C 40 °C	7 kg/ 4 kg eller hør	SpeedPerfect , EcoPerfect (Strygelet), (Vand plus)
Syntet (Strygelet)	30, 40 °C	strygelette tekstiler af bomuld, hør, syntetiske eller blandede fibre	SpeedPerfect , EcoPerfect (Strygelet), (Vand plus)
Mix	40 °C	3,5 kg tekstiler af bomuld eller strygelette tekstiler	SpeedPerfect , EcoPerfect (Strygelet), (Vand plus), forskellige tekstiltyper kan vaskes sammen
Finvått/Siden (Finvask/Silke)	30 °C	til sarte vaskbare tekstiler f.eks. af silke, satin, syntetiske eller blandede fibre (f.eks. gardiner)	SpeedPerfect , EcoPerfect (Strygelet), (Vand plus), ingen centrifugering mellem skyllingerne
Ylle (Koldt), Ylle (Uld-/håndvask)	Koldt (koldt), 30 °C	2 kg tekstiler af uld eller med uldindhold, som tåler hånd- eller maskinvaske	SpeedPerfect , EcoPerfect (Strygelet), (Vand plus), særligt skånsomt vaskesprogram til forhindring af krimpning, længere programpauser (tekstilerne hviler i vaskevandet)
Supersnabb 15' (superLyn 15')	30 °C	strygelette tekstiler af bomuld, hør, syntetiske eller blandede fibre	SpeedPerfect , EcoPerfect (Strygelet), (Vand plus), kortprogram ca. 15 minutter, program til let snævset tøj
Sport	30 °C	tekstiler af mikrofibre	SpeedPerfect , EcoPerfect (Strygelet), (Vand plus)
Ekstra programmer			Skøjning/Centrifugering (Skyll/Centrifugering), Urpumpning (Udpumpning)

Robert Bosch Hausgeräte GmbH
Carl-Wery Str. 34
D-81739 München / Tyskland

WAQ2839USN / ...

9007 / 9000561955



Sikkerhedsanvisninger

- Læs alle papirer, som er leveret sammen med vaskemaskinen, inklusive denne brugs- og opstillingsanvisning, grundigt igennem inden ibrugtagningen, og følg anvisningerne.
- Opbevar papirerne til evt. senere brug.

Fare for elektrisk stød!

- Træk kun i selve netstikket og aldrig i ledningen!
- Stik ikke netstikket i stikkontakten / træk det ikke ud med fugtige hænder.

Livsfare!

Ved kasserede apparater:

- Træk netstikket ud.
- Klip netledningen over, og fjern både ledning og stik.
- Ødelæg lugens lås. Dette sikrer, at børn ikke kan blive spærret inde i maskinen og dermed komme i livsfare.

Kvælningsfare!

- Lad ikke børn lege med emballage og folie.

Fare for forgiftning!

Eksplisionsfare!

- Vasketøj, som er forbehandlet med rensmidler, der indeholder opløsningsmidler, f.eks. pletfjerner eller rensbenzin, kan forårsage en eksplosion, når de er lagt i vaskemaskinen. Skyl vasketøjet grundigt i hånden, inden det lægges i maskinen.

Fare for personskade!

- Glasset i lugen kan blive meget varmt.
- Vær forsigtig ved udpumpning af varmt sæbevand.
- Stå ikke oven på vaskemaskinen.
- Brug ikke den åbne luge som støtte.
- Stik ikke hånden ind i tromlen, hvis den stadig drejer rundt.
- Vær forsigtig, når vaskemiddelskuffen åbnes under driften.

Forbrugsværdier afhængigt af model

Program	Ekstrafunktioner	Tøjmængde	Strøm (koldt)***	Strøm (varmt)***	Vand***	Programvarighed ***
Vit-/kulørtvätt 30 °C**		7 kg	0,37 kWh	0,37 kWh	59 l	145 min
Vit-/kulørtvätt 40 °C**		7 kg	0,98 kWh	0,48 kWh	59 l	155 min
Vit-/kulørtvätt 60 °C**		7 kg	1,15 kWh	0,57 kWh	59 l	165 min
Vit-/kulørtvätt 60 °C	EcoPerfect	7 kg	1,05 kWh	0,55 kWh	42 l	180 min
Vit-/kulørtvätt 90 °C		7 kg	2,10 kWh	1,36 kWh	69 l	155 min
Syntet (Strygelet) 40 °C**		3,5 kg	0,62 kWh	0,34 kWh	53 l	87 min
Mix 40 °C**		3,5 kg	0,54 kWh	0,32 kWh	47 l	60 min
Finvått/Siden 30 °C		2 kg	0,19 kWh	0,19 kWh	34 l	41 min
Ylle Koldt (koldt)		2 kg	0,03 kWh	0,03 kWh	39 l	40 min
Ylle 30 °C		2 kg	0,17 kWh	0,17 kWh	39 l	40 min

* Programindstilling til prøvning og energimærkning iht. direktiv 92/75/EØF.
 ** Programindstilling til prøvning iht. gældende standard EN 60456.
 Oplysning vedr. sammenlignende tests: Vask med maksimal centrifugeringshastighed ved afestning af de angivne vasketøjsmængder i prøveprogrammerne.
 *** Værdierne kan afvige fra de angivne værdier afhængigt af vandtryk, -hårdhed, rumtemperatur, vasketøjsart, -mængde og tilsmudsningsgrad, anvendt vaskemiddel, variationer i netspænding og valgte ekstra funktioner.

Pleje

Før den første vask

Læg ikke vasketøj i maskinen! Luk vandhanen op. Fyld følgende i kammer II:

- ca. 2 liter vand,
- vaskemiddel (dosering iht. producentens angivelser for let snævset tøj og i overensstemmelse med vandets hårdhedsgrad).

Sæt programvælgeren på **Vit-/kulørtvätt (Køge-/kulørtvask) 60 °C**, ekstrafunktionen **SpeedPerfect** og vælg **Start** (Efterfyldning). Stil programvælgeren på **Från (Fra)** ved programslut.

Kabinet, betjeningspanel

- Fjern straks rester af vaskemidler.
- Tør af med en blød, fugtig klud.
- Der må ikke rengøres med en vandstråle.

Rengøring af sæbeskuffe ...

... når den indeholder rester af vaske- eller skyllemidler.

1. Træk skuffen ud, tryk indsatsen ned, og tag sæbeskuffen helt ud.
2. Tag indsatsen ud: Tryk indsatsen nedefra og opad med fingrene.
3. Rengør sæbeskuffen og indsatsen med en børste og vand, og tør dem af.
4. Sæt indsatsen på plads, og lad den gå i indgreb (sæt cylinderen på styretappen).
5. Skyd sæbeskuffen ind.

Lad sæbeskuffen stå åben, så det overskydende vand kan tørre.

Tromle

Lad lugen stå åben, så tromlen kan tørre.
Rustpletter - anvend et ikke-klorholdigt pudsemiddel, men ikke ståluld.

Afkalkning Der må ikke være vasketøj i maskinen!

Er ikke nødvendigt ved korrekt dosering af vaskemiddel. Følg afkalkningsmiddelproducentens angivelser. Der kan bestilles egnede afkalkningsmidler på vores hjemmeside eller hos kundeservice → *Opstillingsvejledning*.

Nødåbning f.eks. ved strømsvigt

Programmet kører videre, når strømforsyningen er genetableret. Hvis vasketøjet alligevel skal tages ud, kan lugen åbnes, som beskrevet herunder:

Fare for skoldning!
 Vaskevand og -tøj kan være meget varmt. Lad det evt. køle ned først.
 Stik ikke hånden ind i tromlen, hvis den stadig drejer rundt.
 Luk ikke lugen op, hvis der ses vand bag glasset.

1. Stil programvælgeren på **Från (Fra)**, og træk netstikket ud.
2. Tap vaskevandet af → *side 10*.
3. Træk nødåbningsanordningen nedad med et værktøj, og slip den igen. Lugen kan derefter åbnes.

Anvisninger i displayet afhængigt af model

E: 15	Luk lugen rigtigt, evt. er der vasketøj i klemme.
E: 17, 29	Luk vandhanen (koldt vand) helt op, vandtilførselsslangen har et knæk/er i klemme, rengør sien → <i>side 10</i> , vandtryk for lavt.
E: 18	Pumpen er tilstoppet, rens pumpen → <i>side 10</i> . Afløbsslange/afløbsrør tilstoppet, rens afløbsslangen ved vandlåsen → <i>side 10</i> .
E: 23	Vand i bundkarret, vaskemaskinen er utæt. Kontakt kundeservice!
R: 10	Ingen fejl. Luk vandhanen (varmt vand) helt op, vandtilførselsslangen har et knæk/er i klemme, rengør sien → <i>side 10</i> , vandtryk for lavt.
CL	Børnesikring aktiveret: deaktivering → <i>side 5</i> .



Vedligeholdelse

Pumpe

Stil programvælgeren på **Från (Fra)**, og træk netstikket ud.

1. Luk serviceklappen op med en skruetrækker, og tag den af.
2. Klap vandrenden ud, og stil en tilpas stor beholder under.
3. **For modeller med aftapningslange:** Tag aftapningslangen ud af holderen, og træk den ud af kabinettet. Træk lukkemuffen af, lad alt vaskevandet løbe ud i beholderen. Sæt lukkemuffen på igen, og sæt aftapningslangen tilbage i holderen..

3* For modeller uden aftapningslange:Drej forsigtigt pumpedækslet ca. 180°, indtil der begynder at løbe vaskevand ud. Drej pumpedækslet til igen, når beholderen er fyldt, og tøm beholderen. Gentag denne procedure, til alt vaskevandet er tappet af

4. Skru forsigtigt pumpedækslet af (restvand).
5. Rengør pumpen indvendig, pumpedækslets gevind og pumpehuset (pumpens vingehjul skal kunne drejes).
6. Sæt pumpedækslet på plads i maskinen igen, og skru det til.
7. Klap vandrenden ind igen.
8. Sæt serviceklappen på, og luk den.

For at forhindre at vaskemidlet løber ubrugt ud i afløbet ved den næste vask: Hæld 2 liter vand i kammer **II**, og start programmet **Urpumpning (Udpumpning)**.

Afløbsslange i vandlås

Stil programvælgeren på **Från (Fra)**, og træk netstikket ud.

1. Skru slangebåndet op, træk forsigtigt afløbsslangen af (restvand).
2. Rens afløbsslangen og studsens på vandlåsen.
3. Sæt afløbsslangen på studsens igen, og spænd slangebåndet fast på tilslutningsstedet.

Si i vandtilførselsslange

Fare for elektrisk stød!
 AquaStop-sikkerhedsanordningen må ikke dyppes i vand (indeholder en elektrisk ventil).

Reducer vandtrykket i tilløbsslangen:

1. Luk for vandhanen.
2. Vælg et program (dog ikke **(Skøjning/Centrifugering (Skyll/Centrifugering)/Urpumpning (Udpumpning))**).
3. Vælg programmet **Start** (Efterfyldning). Lad programmet køre i ca. 40 sekunder.
4. Stil programvælgeren på **Från (Fra)**. Træk netstikket ud. Rens sien:
5. Tag slangen af vandhanen. Rengør sien med en lille børste,

og/eller ved modellerne Standard og Aqua-Secure:
 Tag slangen af på bagsiden af apparatet, tag sien ud med hjælp af en tang, og rengør den.

6. Tilslut slangen igen, og kontroller, at den er tæt.



Hvad nu hvis ...

Der løber vand ud	- Fastgør afløbsslangen korrekt / skift den ud. - Spænd forskruingen på tilløbsslangen til.
Intet vandindløb. Vaskemiddel ikke skyllet ind.	- Er der ikke valgt Start (Efterfyldning)? - Er vandhanen åbnet? - Er sien tilstoppet? Rengør sien → <i>side 10</i> . - Tilløbsslangen har et knæk / er i klemme.
Lugen kan ikke åbnes.	- Børnesikring aktiveret. Program afbrudt? → <i>side 4</i> . - (uden slutcentrifugering) er valgt? → <i>side 3, 4</i> . - Lugen kan kun åbnes via nødåbningsfunktionen? → <i>side 9</i> . - Lugen er låst, efter at vaskemaskinen er slukket: Tænd for vaskemaskinen, og vent ca. 5 sekunder.
Programmet starter ikke.	- Er der valgt Start (Efterfyldning) eller en tid for Færdig om ? - Er lugen lukket? - Børnesikring aktiv? Deaktivering → <i>side 5</i> .
Vaskevandet bliver ikke pumpet ud.	- (uden slutcentrifugering) er valgt? → <i>side 3, 4</i> . - Rens pumpen → <i>side 10</i> . - Rens afløbsrør og/eller afløbsslange.
Vandet i tromlen kan ikke ses.	- Ingen fejl - vandet er under det synlige område.
Centrifugering for dårlig. Vasketøj vådt/for fugtigt.	- Ingen fejl - afbalanceringsystemet har afbrudt centrifugeringen, fordi vasketøjet er i uligvægt. Læg både store og mindre stykker tøj i tromlen. - Er der valgt Strygelet ? → <i>side 5</i> . - Er der valgt for lav centrifugeringshastighed? → <i>side 5</i> .
Programvarigheden ændrer sig under programforløbet.	- Ingen fejl - programforløbet bliver optimeret iht. den aktuelle vaskeproces. Dette kan medføre, at programvarigheden i displayet ændres.
Gentagne forsøg på centrifugering.	- Ingen fejl - afbalanceringsystemet udligner uligvægt.
Restvand i kammer for skyllemiddel.	- Ingen fejl - skyllemidlets virkning bliver ikke reduceret. - Rengør evt. indsatsen → <i>side 9</i> .
Ubehagelig lugt i vaskemaskinen.	- Udfør programmet Vit-/kulørtvätt (Køge-/kulørtvask) 90 °C uden vasketøj. Brug et vaskemiddel til kogevask til dette.
Statusindikatoren blinker. Der kommer evt. vaskemiddel ud af sæbeskuffen.	- Er der brugt for meget vaskemiddel? Bland 1 spsk. skyllemiddel med 1/2 liter vand, og hæld blandingen i kammer II (ikke ved <i>outdoor-beklædning eller dun-tekstiler</i>). - Brug mindre vaskemiddel ved den næste vask.
Kraftigt støj, vibrationer og maskinen "vandler" under centrifugering.	- Er vaskemaskinens fødder fikseret? Fastgør apparatets fødder → <i>Opstillingsvejledning</i> . - Er transportsikringen fjernet? Fjern transportsikringen → <i>Opstillingsvejledning</i> .
Støj ved centrifugering og udpumpning.	- Rens pumpen → <i>side 10</i> .
Display / indikatorlamper fungerer ikke under driften.	- Energispare-modus → <i>side 5</i> . - Strømsvigt? - Sikring udløst? Slå sikringen til/udskift sikringen. - Er energispare-modus aktiveret? - Kontakt kundeservice, hvis fejlen optræder igen.
Programforløb varer længere end normalt.	- Ingen fejl - afbalanceringsystemet udligner uligvægt ved at fordele vasketøjet flere gange. - Ingen fejl - skumkontrolsystem aktiveret - der bliver udført en ekstra skylling.
Rester af vaskemiddel på vasketøjet.	- Det sker, at fosfatfrie vaskemidler indeholder komponenter, som ikke kan opløses i vand. - Vælg programmet Skøjning/Centrifugering (Skyll/Centrifugering) , eller børst vasketøjet af efter vasken.

Hvis De ikke selv kan afhjælpe fejlen (sluk/tænd maskinen), eller hvis en reparation er nødvendig:
 - Sæt programvælgeren på **Från (Fra)**, og træk netstikket ud af stikkontakten.
 - Luk for vandhanen, og kontakt kundeservice → *Opstillingsvejledning*.

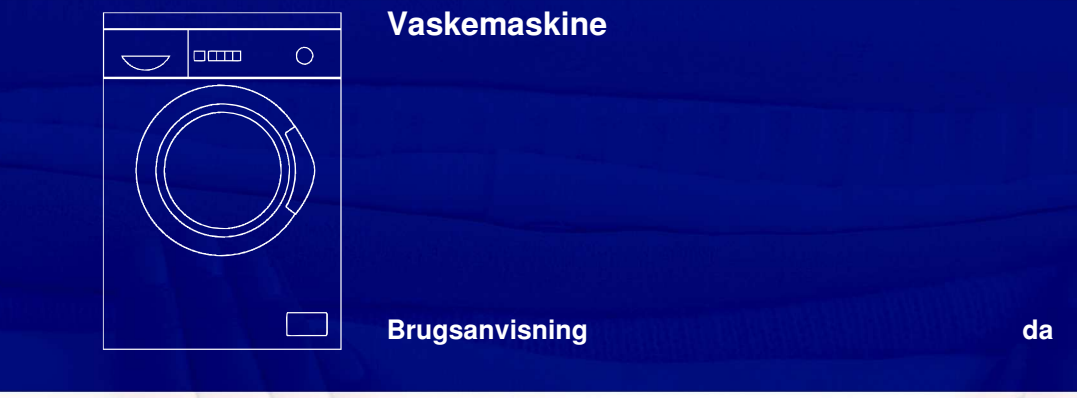

Overhold sikkerhedsanvisningerne på side 8!

Læs først denne vejledning og den separate opstillingsvejledning, inden vaskemaskinen tages i brug!

Vaskemaskinen

Tillykke - De har valgt et moderne, kvalitativt førsteklasses husholdningsprodukt fra Bosch. Denne vaskemaskine udmærker sig ved et meget lavt vand- og energiforbrug. Alle vores maskiner bliver omhyggeligt kontrolleret for funktion og korrekt tilstand, inden de forlader fabrikken.

Der findes yderligere oplysninger om vores produkter, tilbehør, reservedele og services på vores Internetside www.bosch-home.com - eller i vores kundeservice-centre.

Kontaktdata for den nærmeste kundeservice findes her eller i listen over kundeserviceafdelinger (*afhængigt af model*).
- DK 44 89 89 85



Miljøvenlig bortskaffelse

Bortskaf emballagen miljøvenligt. Dette apparat er mærket i henhold til det europæiske direktiv 2002/96/EF om affald af elektrisk og elektronisk udstyr - WEEE). Direktivet fastsætter rammerne for returnering og genanvendelse af kasserede apparater i alle EU-lande.

Indhold

	Side
■ Anvendelse iht. formål	1
■ Programmer	1
■ Indstille og tilpasse program	3
■ Vask	3/4
■ Efter vask	4
■ Individuelle indstillinger	5/6
■ Vigtige anvisninger	6
■ Programoversigt	7
■ Sikkerhedsanvisninger	8
■ Forbrugsværdier	8
■ Pleje	9
■ Anvisninger i displayet	9
■ Vedligeholdelse	10
■ Hvad nu hvis ... ?	11



Miljøbeskyttelse / energisparetips

- Udnyt de maksimale vasketøjsmængder for de enkelte programmer.
- Vask normalt snavset vasketøj uden forvask.
- Vælg programmet **Vit-/kulørtvätt (Koge-/kulørtvask) 60 °C** og ekstrafunktionen **EcoPerfect** **Vit-/kulørtvätt (Koge-/kulørtvask) 90 °C**. Sammenlignelig renhed med et væsentlig mindre energiforbrug.
- Doser vaskemidlet iht. producentens angivelser og vandets hårdhedsgrad.
- Hvis tøjet bagefter skal tørres i tørretumbler, skal centrifugeringshastigheden vælges iht. til tørretumbler-producentens anvisninger.

Anvendelse iht. formål

- kun til husholdningsbrug
 - til vask af maskinvaskbare tekstiler og uld, som kan håndvaskes i sæbevand,
 - til drift kun med koldt eller med både koldt og varmt (maks. 60 °C) ledningsvand (*afhængigt af model*), samt gængse vaske- og plejemidler, som er beregnet til brug i vaskemaskine.
- Lad ikke børn opholde sig uden opsyn i nærheden af vaskemaskinen.
- Børn og personer, som ikke er instrueret i maskinens betjening, må ikke benytte vaskemaskinen.
- Hold husdyr væk fra vaskemaskinen.

Programmer

Udførlig programoversigt → side 7.
Temperatur og centrifugeringshastighed kan vælges individuelt, afhængigt af det valgte program og programforløbet.

Vit-/kulørtvätt (Koge-/kulørtvask)	slidstærke tekstiler
+ Förtvätt (Forvask)	slidstærke tekstiler, forvask
Mix	forskellige tekstiltyper
Supersnabb 15' (superLyn 15')	kortprogram
Sköljning/ Centrifugering (Skyl/Centrifugering)	håndvaskede tekstiler Tasten (Vand plus) er aktiveret, deaktiver tasten, hvis der kun skal centrifugeres
Urpumpning (Udpumpning)	af skyllevand ved (uden slutcentrifugering)
Sport	tekstiler af mikrofibere
Ylle (Uld-/håndvask)	uld, der tåler hånd-/maskinvask
Fintvätt/Siden (Finvask/Silke)	sarte tekstiler, der tåler vask
Syntet (Strygelet)	strygelette tekstiler

Forberedelse



Korrekt installation i henhold til separat opstillingsvejledning.



Kontroller maskinen

- Maskinen må aldrig tages i brug, hvis den er beskadiget!
- Kontakt kundeservice!



Stik netstikket i kontakten



Kun med tørre hænder!
Hold kun i selve stikket!



Luk vandhanen op

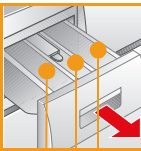

Kammer II: Vaskemiddel til hovedvask, afkalkningsmiddel, blegemiddel, pletfjerner

Kammer : Skyllemiddel, stivelse

Kammer I: Vaskemiddel til forvask

Ekstrafunktioner **Display / Funktionstaster** **Program**

Speed Perfect Eco Perfect 1400 1200 800 400

Sköljning/ Centrifugering Syntet 30° 40° 30° Kallt 30° Sport 30° Urpumpning

1 - 24 (Færdig om) Programafslutning om ...

Statusindikatorer Indikatorer for programforløb:
 Vask, skyl, centrifugering, prog
 Skyllestop er nået
 Børnesikring → side 5

Før den første vask
Lad maskinen vaske en gang uden vasketøj → side 9.

Sortering og ilægning af vasketøj

Følg producentens plejeanvisninger!
I henhold til angivelserne på vaske-/plejemærkerne.
Sorter iht. art, farve, tilsmudsning og temperatur.
Overskrid ikke den maksimale tøjmenge → side 7.

Overhold 'Vigtige anvisninger!' → side 6

Vask små og store stykker tøj sammen.
Luk lugen. Sørg for, at der ikke kommer vasketøj i klemme mellem lugen og gummitætningen.

Påfyldning af vaske- og plejemidler

Doser i henhold til:
Vasketøjsmængde, tilsmudsning, vandhårdhed (oplyses på vandværket) samt producentens angivelser.
Hæld flydende vaskemiddel i en passende doseringsbeholder, og læg den ind i vasketromlen.

i Fortynd tyktflydende skyllemiddel med vand.
Forhindrer tilstopning.

Indstille og tilpasse program**

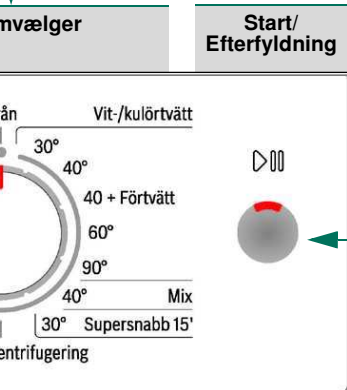

i **Hvis symbolet lyser i displayet, er børnesikringen aktiveret → deaktivering, side 5.

Ekstrafunktioner og funktionstaster
→ Individuelle indstillinger, side 5.

Vælg (Start/Efterfyldning)

i Alle taster er sensitive, så en let berøring er nok! Hvis tasten (Færdig om) berøres længere tid, vises et automatisk gennemløb af de mulige ekstrafunktioner.

i Programvælger til tænd/sluk af maskinen samt til valg af program. Kan drejes i begge retninger.

Vask

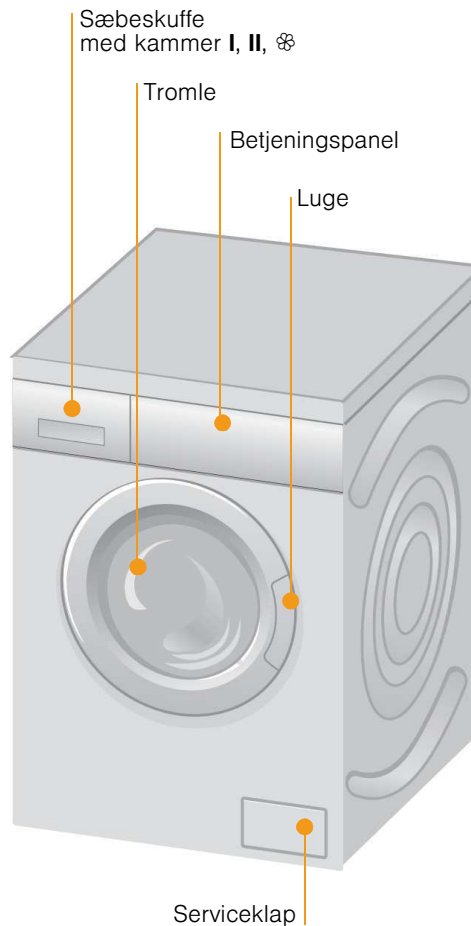

Tag tøjet ud

Luk lugen op, og tag vasketøjet ud.
Hvis (uden slutcentrifugering) er aktiveret: Sæt programvælgeren på **Urpumpning (Udpumpning)**, eller vælg centrifugeringshastighed. Vælg (Start/Efterfyldning).

i - Fjern evt. fremmedlegemer - fare for rustdannelse.
- Lad lugen og sæbeskuffen stå åben, så overskydende vand kan tørre.

Luk vandhanen

Ikke nødvendigt ved modeller med Aqua-Stop → Anvisninger Opstillingsvejledning.

Sluk

Stil programvælgeren på **Från (Fra)**.

Programslut, når ...

... tasten (Start/Efterfyldning) er slukket, og der vises - - i displayet.
Bemærk: Tryk på en tilfældig tast, hvis belysningen i displayet er slukket → Energispare-modus, side 5.

Afbryde program

Ved programmer med høj temperatur:
- Køl vasketøjet ned: Vælg **Skøljning/Centrifugering (Skyl/Centrifugering)**.
- Vælg (Start/Efterfyldning).
Ved programmer med lav temperatur:
- Vælg programmet **Skøljning/Centrifugering (Skyl/Centrifugering)**, (deaktiver tasten (Vand plus), eller **Urpumpning (Udpumpning)**).
- Vælg (Start/Efterfyldning).

Ændre program ...

... hvis der ved en fejltagelse er valgt et forkert program:
- Vælg program igen.
- Tryk på tasten Taste (Start/Efterfyldning). Det nye program starter fra begyndelsen.

Efterfyldning af vasketøj ... → side 5

... når der er valgt (Start/Efterfyldning), og når symbolet **YES** lyser i displayet. Når der vises , kan lugen ikke åbnes.
Tryk på tasten (Start/Efterfyldning).

Individuelle indstillinger

Funktionstast ☹ (Færdig om)

Når programmet vælges, vises det pågældende programs varighed. Inden programstarten kan programmets starttidspunkt udskydes. Tidspunktet for programmets afslutning kan forskydes i trin på 1 time op til maksimalt 24 timer. Tryk så mange gange på tasten ☹ (Færdig om), at det ønskede antal timer vises (h=time). Vælg ▶▶▶ (Start/Efterfyldning). Der er ikke mulighed for at ændre indstilling efter programstart.

☺ Centrifugeringshastighed i omdr./min / ☹ (uden slutcentrifugering)

Den viste centrifugeringshastighed kan ændres, eller der kan vælges ☹ (skyllestop = uden slutcentrifugering, vasketøjet bliver liggende i det sidste hold skyllevand. I displayet vises ---) Den maksimalt mulige centrifugeringshastighed afhænger af den pågældende model og af det valgte program.

Ekstrafunktioner → se også Programoversigt, side 7

SpeedPerfect ☹ Til vask med reduceret vasketid med samme vaskevirkning som standardprogrammet. Maksimal fyldningsmængde → Programoversigt, side 7.

EcoPerfect ☹ Til vask med reduceret energiforbrug med sammenlignelig vaskevirkning som standardprogrammet.

☹ (Strygelet) Specielt centrifugeringsforløb med efterfølgende løsning af tøjet. Skånsom slutcentrifugering - let forøget restfugtighed i vasketøjet.

☹ (Vand plus) Højere vandstand og ekstra skyl, forlænger vasketid. Til områder med meget blødt vand eller til en endnu grundigere skylning.

Børnesikring

☹ i displayet Vaskemaskinen kan sikres mod utilsigtet ændring af de indstillede funktioner.
Aktivere: Tryk på ▶▶▶ (Start/Efterfyldning) i ca. 5 sekunder efter programstart. ☹ vises i ca. 5 sekunder i displayet, derefter vises tidspunktet for programmets afslutning.
Deaktivere: Tryk på ▶▶▶ (Start/Efterfyldning) i ca. 5 sekunder.
Bemærk: Hvis der trykkes på en tast, mens børnesikring er aktiveret, vises ☹ i displayet i ca. 5 sekunder, derefter vises tidspunktet for programmets afslutning igen.

Efterfyldning

YES i displayet Tryk på tasten ▶▶▶ (Start/Efterfyldning), hvis der skal lægges mere vasketøj i maskinen efter programstart. Maskinen kontrollerer, om det stadig er muligt at efterfylde.
YES lyser: Efterfyldning er mulig.
NO blinker: Vent til YES lyser.
Bemærk: Luk først lugen op, når symbolet YES lyser.
NO: Efterfyldning er ikke mulig.
Bemærk: Ved høj vandstand og/eller temperatur eller under centrifugering forbliver lugen låst af hensyn til sikkerheden.
Tryk på tasten ▶▶▶ (Start/Efterfyldning) for at fortsætte programmet.

Energispare-modus

Belysningen i displayet slukkes efter nogle minutter, ▶▶▶ (Start/Efterfyldning) blinker.
Tryk på en vilkårlig tast for at aktivere belysningen.

▶▶▶ (Start/Efterfyldning)

Til start af programmer eller efterfyldning af vasketøj samt til aktivering/deaktivering af børnesikringen.

Individuelle indstillinger

Signal

1. Aktivere indstillingsmodus for lydsignalstyrke

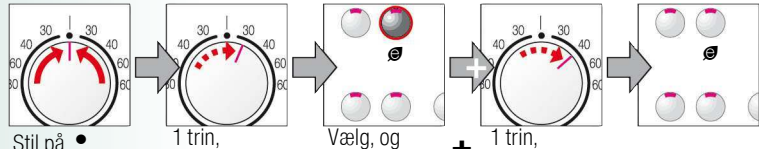

2. Indstille lydstyrke for ...

Tastesignaler

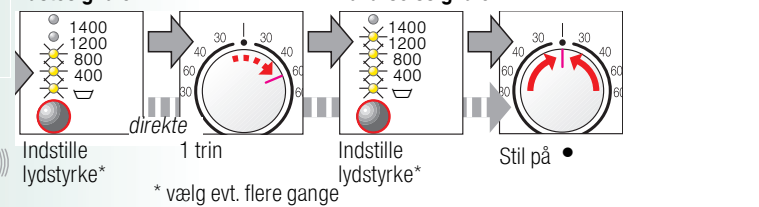

Advarelsesignaler

0 1 2 3 4

* vælg evt. flere gange

Vigtige anvisninger

Skåne tøj og maskine

- Overhold altid producentens anvisninger ved dosering af vaske-/pleje- og rengøringsmidler.
- Tøm tøjets lommer.
- Fjern metaldele (clips osv.).
- Vask sart tøj i net/vaskepose (strømper, gardiner, bøjle-BH'er).
- Luk lynlåse og dyne-/pudebetræk.
- Børst sand ud af lommer og opslag.
- Fjern gardinkroge, eller bind dem ind i et net/vaskepose.

Forskelligt snavset vasketøj

- Vask nyt tøj separat.
- let snavset Vask uden forvask. Vælg evt. ekstrafunktionen SpeedPerfect ☹.
- Evt. pletter forbehandles.
- meget snavset Læg mindre tøj i maskinen. Vælg et program med forvask.

Iblødsætning Læg kun tøj i blød med ensartede farver.

Fyld iblødsætningsmiddel/vaskemiddel i kammer II iht. producentens angivelser. Sæt programvælgeren på Vit-/kulørtvätt (Koge-/kulørtvask) 30 °C, og tryk på ▶▶▶ (Start/Efterfyldning). Tryk efter ca. 10 minutter på ▶▶▶ (Start/Efterfyldning) for at standse programmet. Tryk igen på ▶▶▶ (Start/Efterfyldning) efter den ønskede iblødsætningsstid, hvis programmet skal fortsættes eller ændres.

Stivning Der skal ikke bruges skyllemiddel til vasketøjet.

Der kan anvendes flydende stivelse i alle vaskeprogrammer. Hæld stivelse i skyllemiddelkammer ☹ (skal evt. rengøres forinden) iht. producentens angivelser.

Farvning / affarvning

Farvning må kun udføres i normalt omfang. Salt kan angribe rustfrit stål! Følg farvemiddelproducentens angivelser! Brug **ikke** vaskemaskinen til affarvning af vasketøj!



Ekstrafunktioner, anvisninger

°C

maks. Tøjtype

Programmer	°C	maks. Tøjtype	Ekstrafunktioner, anvisninger
Vit-/kulørtvätt (Koge-/kulørtvask)	30, 40, 60, 90 °C	7 kg/ 4 kg*	SpeedPerfect *, EcoPerfect (Strygelet), (Vand plus)
+ Förtvätt (Förvask)	40 °C		
Syntet (Strygelet)	30, 40 °C	strygelette tekstiler af bomuld, hør, syntetiske eller blandede fibre	SpeedPerfect , (Strygelet), (Vand plus)
Mix	40 °C	3,5 kg	SpeedPerfect , (Strygelet), (Vand plus), forskellige tekstiltyper kan vaskes sammen
Fintvätt/Siden (Finvask/Silke)	30 °C		SpeedPerfect , (Strygelet), (Vand plus), ingen centrifugering mellem skyllingerne
Ylle (Uld/håndvask)	Koldt (koldt), 30 °C	2 kg	særligt skånsomt vaskesprogram til forhindring af krympning, længere programpauser (tekstilerne hviler i vaskevandet)
Supersnabb 15' (superLyn 15')	30 °C		kortprogram ca. 15 minutter, program til let snavsset tøj
Sport	30 °C	tekstiler af mikrofibre	SpeedPerfect , (Strygelet), (Vand plus)

Skøjning/Centrifugering (Sky/Centrifugering), Urpumpning (Udpumpning)

* Reduceret vasketøjsmængde ved ekstrafunktionen SpeedPerfect .

i **Mix 40 °C** med maks. centrifugeringshastighed er optimalt egnet som **Kortprogram**.

Programmer uden forvask - hæld vaskemiddel i kammer **I**, programmer med forvask - fordel vaskemidlet i kammer **I** og kammer **II**.



Robert Bosch Hausgeräte GmbH
Carl-Wery Str. 34
D-81739 München / Tyskland

WAQ28390SN / ...



Sikkerhedsanvisninger

- Læs alle papirer, som er leveret sammen med vaskemaskinen, inklusive denne brugs- og opstillingsanvisning, grundigt igennem inden ibrugtagningen, og følg anvisningerne.
- Opbevar papirerne til evt. senere brug.

Fare for elektrisk stød!

- Træk kun i selve netstikket og aldrig i ledningen!
- Stik ikke netstikket i stikkontakten / træk det ikke ud med fugtige hænder.

Livsfare!

Ved kasserede apparater:

- Træk netstikket ud.
- Klip netledningen over, og fjern både ledning og stik.
- Ødelæg lugens lås. Dette sikrer, at børn ikke kan blive spærret inde i maskinen og dermed komme i livsfare.

Kvælningsfare!

- Lad ikke børn lege med emballage og folie.

Fare for forgiftning!

Eksplisionsfare!

- Opbevar vaske-/plejemidler utilgængeligt for børn.
- Vasketøj, som er forbehandlet med rensmidler, der indeholder opløsningsmidler, f.eks. pletfjerner eller rensebenzin, kan forårsage en eksplosion, når de er lagt i vaskemaskinen. Skyl vasketøjet grundigt i hånden, inden det lægges i maskinen.

Fare for personskade!

- Glasset i lugen kan blive meget varmt.
- Vær forsigtig ved udpumpning af varmt sæbevand.
- Stå ikke oven på vaskemaskinen.
- Brug ikke den åbne luge som støtte.
- Stik ikke hånden ind i tromlen, hvis den stadig drejer rundt.
- Vær forsigtig, når vaskemiddelskuffen åbnes under driften.

Forbrugsværdier afhængigt af model

Program	Ekstrafunktioner	Tøjmængde	Strøm (koldt)**	Strøm (varmt)**	Vand***	Program-varighed ***
Vit-/kulørtvätt 30 °C**		7 kg	0,37 kWh	0,37 kWh	59 l	145 min
Vit-/kulørtvätt 40 °C**		7 kg	0,98 kWh	0,48 kWh	59 l	155 min
Vit-/kulørtvätt 60 °C**		7 kg	1,15 kWh	0,57 kWh	59 l	165 min
Vit-/kulørtvätt 60 °C	EcoPerfect *	7 kg	1,05 kWh	0,55 kWh	42 l	180 min
Vit-/kulørtvätt 90 °C		7 kg	2,10 kWh	1,36 kWh	69 l	155 min
Syntet (Strygelet) 40 °C**		3,5 kg	0,62 kWh	0,34 kWh	53 l	87 min
Mix 40 °C**		3,5 kg	0,54 kWh	0,32 kWh	47 l	60 min
Fintvätt/Siden 30 °C		2 kg	0,19 kWh	0,19 kWh	34 l	41 min
Ylle Koldt (koldt)		2 kg	0,03 kWh	0,03 kWh	39 l	40 min
Ylle 30 °C		2 kg	0,17 kWh	0,17 kWh	39 l	40 min

* Programindstilling til prøvning og energimærkning iht. direktiv 92/75/EØF.

** Programindstilling til prøvning iht. gældende standard EN 60456.

Oplysning vedr. sammenlignende tests: Vask med maksimal centrifugeringshastighed ved afestning af de angivne vasketøjsmængder i prøveprogrammerne.

Vælg programmet **Mix 40 °C** med maksimal centrifugeringshastighed som **Kortprogram** til kulørtvask.

*** Værdierne kan afvige fra de angivne værdier afhængigt af vandtryk, -hårdhed, rumtemperatur, vasketøjsart, -mængde og tilsmudsningsgrad, anvendt vaskemiddel, variationer i netspænding og valgte ekstra funktioner.



- **Fare for elektrisk stød!** Træk netstikket ud.
- **Eksplosionsfare!** Anvend ikke opløsningsmidler!

i Før den første vask

Læg ikke vasketøj i maskinen! Luk vandhanen op. Fyld følgende i kammer II:

- ca. 2 liter vand,
 - vaskemiddel (dosering iht. producentens angivelser for let snavset tøj og i overensstemmelse med vandets hårdhedsgrad).
- Sæt programvælgeren på **Vit-/kulørtvätt (Koge-/kulørtvask) 60 °C**, ekstrafunktionen **SpeedPerfect** og vælg **D/00 (Start/Efterfyldning)**. Stil programvælgeren på **Från (Fra)** ved programslut.

i Kabinet, betjeningspanel

- Fjern straks rester af vaskemidler.
- Tør af med en blød, fugtig klud.
- Der må ikke rengøres med en vandstråle.

h Rengøring af sæbeskuffe ...

... når den indeholder rester af vaske- eller skyllemidler.

1. Træk skuffen ud, tryk indsatsen ned, og tag sæbeskuffen helt ud.
2. Tag indsatsen ud: Tryk indsatsen nedefra og opad med fingrene.
3. Rengør sæbeskuffen og indsatsen med en børste og vand, og tør dem af.
4. Sæt indsatsen på plads, og lad den gå i indgreb (sæt cylinderen på styretappen).
5. Skyd sæbeskuffen ind.

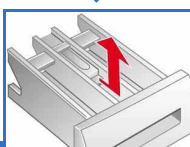
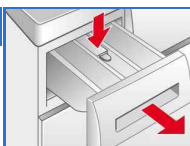

Lad sæbeskuffen stå åben, så det overskydende vand kan tørre.

i Tromle

Lad lugen stå åben, så tromlen kan tørre.
Rustpletter - anvend et ikke-klorholdigt pudsemiddel, men ikke ståluld.

i Afkalkning *Der må ikke være vasketøj i maskinen!*

Er ikke nødvendigt ved korrekt dosering af vaskemiddel. Følg afkalkningsmiddelproducentens angivelser. Der kan bestilles egnede afkalkningsmidler på vores hjemmeside eller hos kundeservice → *Opstillingsvejledning*.

i Nødåbning f.eks. ved strømsvigt

Programmet kører videre, når strømforsyningen er genetableret. Hvis vasketøjet alligevel skal tages ud, kan lugen åbnes, som beskrevet herunder:



Fare for skoldning!

Vaskevand og -tøj kan være meget varmt. Lad det evt. køle ned først.
Stik ikke hånden ind i tromlen, hvis den stadig drejer rundt.
Luk ikke lugen op, hvis der ses vand bag glasset.

1. Stil programvælgeren på **Från (Fra)**, og træk netstikket ud.
2. Tap vaskevandet af → *side 10*.
3. Træk nødåbningsanordningen nedad med et værktøj, og slip den igen. Lugen kan derefter åbnes.

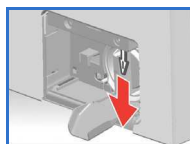

Anvisninger i displayet *afhængigt af model*

E: 16	Luk lugen rigtigt, evt. er der vasketøj i klemme.
E: 17, 29	Luk vandhanen (koldt vand) helt op, vandtilførselsslangen har et knæk/er i klemme, rengør sien → <i>side 10</i> , vandtryk for lavt.
E: 18	Pumpen er tilstoppet, rens pumpen → <i>side 10</i> . Afløbsslange/afløbsrør tilstoppet, rens afløbsslangen ved vandlåsen → <i>side 10</i> .
E: 23	Vand i bundkarret, vaskemaskinen er utæt. Kontakt kundeservice!
R: 10	Ingen fejl. Luk vandhanen (varmt vand) helt op, vandtilførselsslangen har et knæk/er i klemme, rengør sien → <i>side 10</i> , vandtryk for lavt.
CL	Børnesikring aktiveret: deaktivering → <i>side 5</i> .



- **Fare for skoldning!**
Lad vaskevandet køle af.
- Luk for vandhanen.

h Pumpe

Stil programvælgeren på **Från (Fra)**, og træk netstikket ud.

1. Luk serviceklappen op med en skruetrækker, og tag den af.
2. Klap vandrenden ud, og stil en tilpas stor beholder under.
3. **For modeller med aftapningsslange:** Tag aftapningsslangen ud af holderen, og træk den ud af kabinettet.
Træk lukkemuffen af, lad alt vaskevandet løbe ud i beholderen. Sæt lukkemuffen på igen, og sæt aftapningsslangen tilbage i holderen.
- 3* **For modeller uden aftapningsslange:** Drej forsigtigt pumpedækslet ca. 180°, indtil der begynder at løbe vaskevand ud. Drej pumpedækslet til igen, når beholderen er fyldt, og tøm beholderen. Gentag denne procedure, til alt vaskevandet er tappet af.
4. Skru forsigtigt pumpedækslet af (restvand).
5. Rengør pumpen indvendig, pumpedækslets gevind og pumpehuset (pumpens vingehjul skal kunne drejes).
6. Sæt pumpedækslet på plads i maskinen igen, og skru det til.
7. Klap vandrenden ind igen.
8. Sæt serviceklappen på, og luk den.

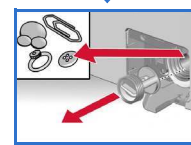
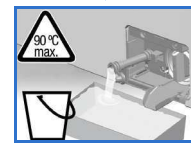
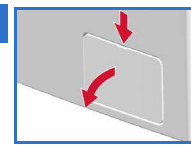

For at forhindre at vaskemidlet løber ubrugt ud i afløbet ved den næste vask: Hæld 2 liter vand i kammer II, og start programmet **Urpumpning (Udpumpning)**.

h Afløbsslange i vandlås

Stil programvælgeren på **Från (Fra)**, og træk netstikket ud.

1. Skru slangebåndet op, træk forsigtigt afløbsslangen af (restvand).
2. Rens afløbsslangen og studsens på vandlåsen.
3. Sæt afløbsslangen på studsens igen, og spænd slangebåndet fast på tilslutningsstedet.



h Si i vandtilførselsslange

Fare for elektrisk stød!

AquaStop-sikkerhedsanordningen må ikke dyppes i vand (indeholder en elektrisk ventil).

Reducer vandtrykket i tilløbsslangen:



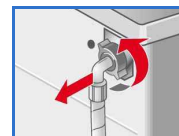



1. Luk for vandhanen.
2. Vælg et program (dog ikke **(Sköljning/Centrifugering (Skyl/Centrifugering))//Urpumpning (Udpumpning)**).
3. Vælg programmet **D/00 (Start/Efterfyldning)**. Lad programmet køre i ca. 40 sekunder.
4. Stil programvælgeren på **Från (Fra)**. Træk netstikket ud.
Rens sien:
5. Tag slangen af vandhanen.
Rengør sien med en lille børste,



og/eller ved modellerne Standard og Aqua-Secure:

- Tag slangen af på bagsiden af apparatet, tag sien ud ved hjælp af en tang, og rengør den.
6. Tilslut slangen igen, og kontroller, at den er tæt.

Hvad nu hvis ...

Der løber vand ud	<ul style="list-style-type: none"> - Fastgør afløbsslangen korrekt / skift den ud. - Spænd forskruingen på tilløbsslangen til.
Intet vandindløb. Vaskemiddel ikke skyllet ind.	<ul style="list-style-type: none"> - Er der ikke valgt  (Start/Efterfyldning)? - Er vandhanen åbnet? - Er sien tilstoppet? Rengør sien → side 10. - Tilløbsslangen har et knæk / er i klemme.
Lugen kan ikke åbnes.	<ul style="list-style-type: none"> - Børnesikring aktiveret. Program afbrudt? → side 4. -  (uden slutcentrifugering) er valgt? → side 3, 4. - Lugen kan kun åbnes via nødåbningsfunktionen? → side 9. - Lugen er låst, efter at vaskemaskinen er slukket: Tænd for vaskemaskinen, og vent ca. 5 sekunder.
Programmet starter ikke.	<ul style="list-style-type: none"> - Er der valgt  (Start/Efterfyldning) eller en tid for  (Færdig om)? - Er lugen lukket? - Børnesikring aktiv? Deaktivering → side 5.
Vaskevandet bliver ikke pumpet ud.	<ul style="list-style-type: none"> -  (uden slutcentrifugering) er valgt? → side 3, 4. - Rens pumpen → side 10. - Rens afløbsrør og/eller afløbsslange.
Vandet i tromlen kan ikke ses.	<ul style="list-style-type: none"> - Ingen fejl - vandet er under det synlige område.
Centrifugering for dårlig. Vasketøj vådt/for fugtigt.	<ul style="list-style-type: none"> - Ingen fejl - afbalanceringsystemet har afbrudt centrifugeringen, fordi vasketøjet er i uligevægt. Læg både store og mindre stykker tøj i tromlen. - Er der valgt  (Strygelet)? → side 5. - Er der valgt for lav centrifugeringshastighed? → side 5.
Programvarigheden ændrer sig under programforløbet.	<ul style="list-style-type: none"> - Ingen fejl - programforløbet bliver optimeret iht. den aktuelle vaskeproces. Dette kan medføre, at programvarigheden i displayet ændres.
Gentagne forsøg på centrifugering.	<ul style="list-style-type: none"> - Ingen fejl - afbalanceringsystemet udligner uligevægt.
Restvand i kammer for skyllemiddel.	<ul style="list-style-type: none"> - Ingen fejl - skyllemidlets virkning bliver ikke reduceret. - Rengør evt. indsatsen → side 9.
Ubehagelig lugt i vaskemaskinen.	<ul style="list-style-type: none"> - Udfør programmet Vit-/kulørtvätt (Koge-/kulørtvask) 90 °C uden vasketøj. Brug et vaskemiddel til kogevask til dette.
Statusindikatoren  blinker. Der kommer evt. vaskemiddel ud af sæbeskuffen.	<ul style="list-style-type: none"> - Er der brugt for meget vaskemiddel? Bland 1 spsk. skyllemiddel med 1/2 liter vand, og hæld blandingen i kammer II (ikke ved outdoor-beklædning eller dun-tekstiler). - Brug mindre vaskemiddel ved den næste vask.
Kraftigt støj, vibrationer og maskinen "vandrer" under centrifugering.	<ul style="list-style-type: none"> - Er vaskemaskinens fødder fikseret? Fastgør apparatets fødder → <i>Opstillingsvejledning</i>. - Er transportsikringen fjernet? Fjern transportsikringen → <i>Opstillingsvejledning</i>.
Støj ved centrifugering og udpumpning.	<ul style="list-style-type: none"> - Rens pumpen → side 10.
Display / indikatorlamper fungerer ikke under driften.	<ul style="list-style-type: none"> - Energispare-modus → side 5. - Strømsvigt? - Sikring udløst? Slå sikringen til/udskift sikringen. - Er energispare-modus aktiveret? - Kontakt kundeservice, hvis fejlen optræder igen.
Programforløb varer længere end normalt.	<ul style="list-style-type: none"> - Ingen fejl - afbalanceringsystemet udligner uligevægt ved at fordele vasketøjet flere gange. - Ingen fejl - skumkontrolsystem aktiveret - der bliver udført en ekstra skylning.
Rester af vaskemiddel på vasketøjet.	<ul style="list-style-type: none"> - Det sker, at fosfatfrie vaskemidler indeholder komponenter, som ikke kan opløses i vand. - Vælg programmet Skøljning/Centrifugering (Skyl/Centrifugering), eller børst vasketøjet af efter vasken.

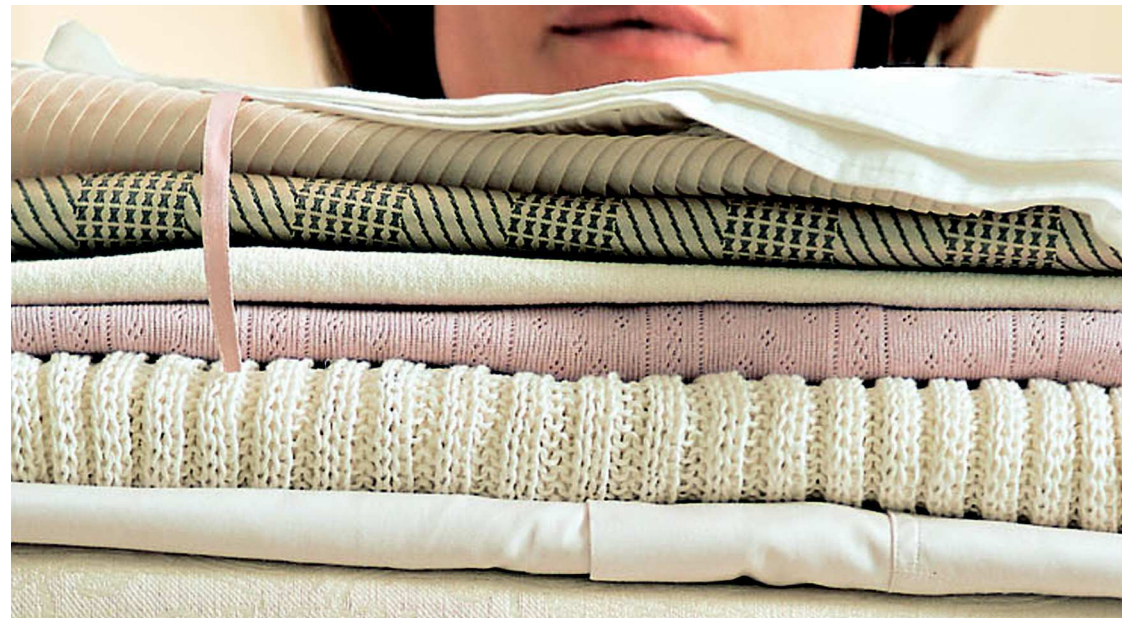



Vaskemaskine

Brugsanvisning da



Overhold sikkerhedsanvisningerne på side 8!



Læs først denne vejledning og den separate opstillingsvejledning, inden vaskemaskinen tages i brug!

Hvis De ikke selv kan afhjælpe fejlen (sluk/tænd maskinen), eller hvis en reparation er nødvendig:

- Sæt programvælgeren på **Från (Fra)**, og træk netstikket ud af stikkontakten.
- Luk for vandhanen, og kontakt kundeservice → *Opstillingsvejledning*.