

Kort och lätthanterlig:
Allt som din diskmaskin
behöver ...
**Läs dock monterings-
och bruksanvisningarna
innan du använder
diskmaskinen första gången!**

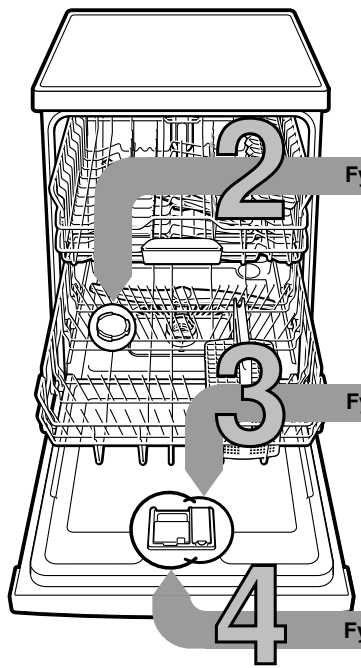

1

Ställ in avhärdaaren *

Fråga ditt kommunala
vattenverk efter vattnets
hårdehetsgrad
och anteckna nedan ...

| Vatten- hårdehet °dH | Hårdehets- område | mmol/l | Inställ- nings- värde |
|----------------------------|----------------------|---------|-----------------------------|
| 0-6 | mjukt | 0-1,1 | H:00 |
| 7-8 | mjukt | 1,2-1,4 | H:01 |
| 9-10 | medel | 1,5-1,8 | H:02 |
| 11-12 | medel | 1,9-2,1 | H:03 |
| 13-16 | medel | 2,2-2,9 | H:04 |
| 17-21 | hårt | 3,0-3,7 | H:05 |
| 22-30 | hårt | 3,8-5,4 | H:06 |
| 31-50 | hårt | 5,5-8,9 | H:07 |

* endast före första
diskningen eller vid
ändrad hårdehetsgrad

Snabbt avklarad ...

och ställ in

- Slå på PÅ-/AV-omkopplaren
- Håll programtangenten A intryckt och tryck in START-tangenten tills sifferindikatorn visar H:0...
- Släpp upp bägge tangenterna. Indikatorn på tangenten A blinkar och i sifferindikatorn blinkar värdet H:04 som är inställt från fabriken.
- Tryck in programtangenten C. För varje gång tangenten trycks in höjs värdet ett steg; när värdet är H:07 hoppar indikatorn åter till H:00 (av).
- Tryck på START-tangenten. Inställningsvärdet är lagrat i maskinen.

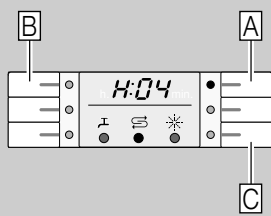

Fylla på specialsalt

Löser kalk (behövs inte vid inställningsvärde 0!) ...

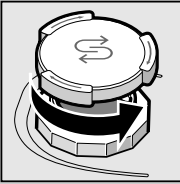

Vrid upp locket.

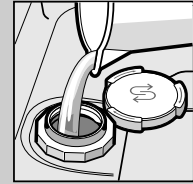

Fyll endast
saltbehållaren
med vatten
före första
diskningen.

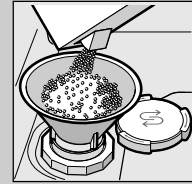

Fyll på
specialsalt
(aldrig diskmedel!).

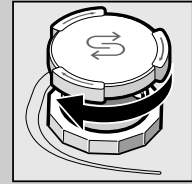

Stäng locket.
Diska omgående.

Fyll på sköljglans

Skinande blankt ...

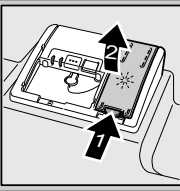

Tryck på
markering 1,
lyft lock 2.

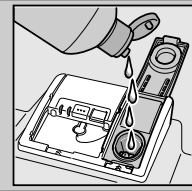

Fylla på
sköljglans

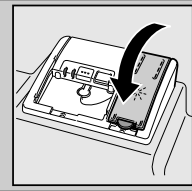

Stäng locket.
KLICK!

Fyll på diskmedel

Mycket smuts, mycket diskmedel ...

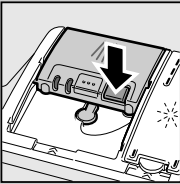

Öppna eventuellt
lock (tryck på
tangenten).



Obs,
Kombinerade
produkter
passar inte alla
program, beakta
tillverkarens råd.

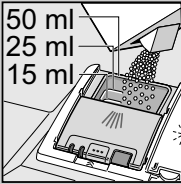
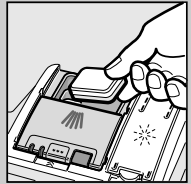

Tillsätt
diskmedel
endast i torr
diskmedelsfack.

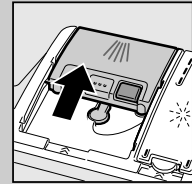

Stäng locket,
tryck.
PLOPP!

5

Starta maskinen

6

Välj ett program

Express, sparsam eller intensiv ...

Programöversikt

I denna översikt visas det max. möjliga antalet program. Vilka program din maskin har framgår av kontrollpanelen. Programdata är laboratoriemätvärden enligt den europeiska normen EN 50242. Avvikelser i praktiken är möjliga.

Programmet består av en enda uppvärmningsfas (ca 25 min.) och flera möjliga diskomgångar (var och en 20 min.). Var snäll och konsultera bruksanvisningen!

| | Intensiv 70° | Auto 45° / 65° | Eco 50° | Skon 40° | Turbo Speed 20 min. | För- diskning |
|---------------------------|-----------------|-------------------|------------|-------------|---------------------------|------------------|
| Programtid i minuter | ←————→ | ←————→ | ←————→ | ←————→ | ←————→ | ←————→ |
| Strömförbrukning i kWh | ←————→ | ←————→ | ←————→ | ←————→ | ←————→ | ←————→ |
| Vattenförbrukning i liter | ←————→ | ←————→ | ←————→ | ←————→ | ←————→ | ←————→ |
| | | 3:00 - 1:10 | | | 0:25+0:20 | 0:15 |
| | | 1,40 - 0,75 | | | 0,95 | 0,05 |
| | | 17 - 6 | | | 8 | 4 |

9

Stäng av maskinen Allt klart ...

8 7

Extrafunktioner **

Spara tid (VarioSpeed) ... uppnås genom ökad energianvändning för oförändrad rengöringseffekt.

Halvfull maskin ... vid liten disk mängd, sparar vatten, energi och tid.

Intensivzon ... perfekt för blandat disk gods. Spoltryck och disktemperatur höjs något.

Hygien ... Under diskningen höjs temperaturen. Därigenom uppnås en högre hygienisk status.

Extratorkning ... förbättrar torkningsresultatet genom höjd temperatur vid sköljning. (se upp med ömtåligt disk gods).

Flexibilitet ...

** beroende på modell

Underhåll och skötsel

För perfekt diskresultat ...

Rengöring av avloppspumpen

Silar
...Kontrollera,
rengör eventuellt

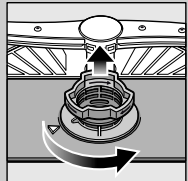

Vrid silcylindern,
ta bort silsystemet ...

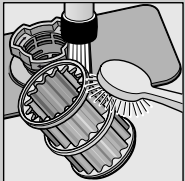

spola av under
rinnande vatten ...

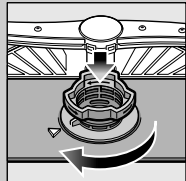

sätt tillbaka ...

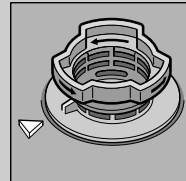

Skruva
åt silsystemet
**OBSERVERA
MARKERINGEN!**

- Dra ur stickkontakten ur vägguttaget
- Ta bort silarna och ös ut vattnet
- Bänd upp täckskivan (A)
- Kontrollera att det inte finns något främmande föremål i närheten av vinghjulet
- Se till att täckskivan snäpper fast (B)
- Sätt silarna på plats

Spolarmar
...Ta bort stopp /
avlagringar

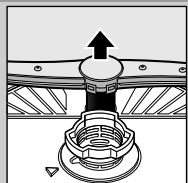

dra den undre armen
uppåt ...

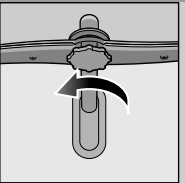

skruva loss
den övre armen ...

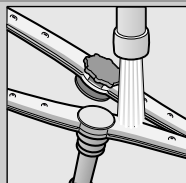

rengör
spölmunstyckena
under rinnande
vatten (eventuellt
med tandpetare) ...

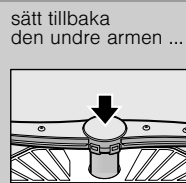

sätt tillbaka
den undre armen ...



skruva fast
den övre armen

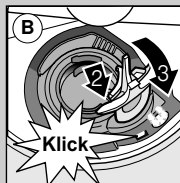
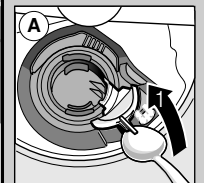

Avhjälpa mindre fel på egen hand ...

... det lönar sig att själv åtgärda felet!

Ytterligare upplysningar hittar du i bruksanvisningen

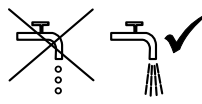
| Fel | Möjliga orsaker | Åtgärd |
|---------------------------------|--|--|
| Indikatorn "A" lyser | Vattentillförseln hämmad eventuellt beroende på kalkavlagringar  | <ul style="list-style-type: none"> ▶ Öppna vattenkranen. ▶ 1. Lossa vattenanslutningen. ▶ 2. Rengör silen (i vattenanslutningen). ▶ 3. Vattenflödet med öppen kran måste vara min. 10 l/min. Låt byta ut armaturen om flödet är lägre. ▶ Lägg vattenslangen så att det inte blir något veck på den. |
| Indikator "E:22" | Silarna nedsmutsade eller igentäppta | <ul style="list-style-type: none"> ▶ Rengör silarna (se ovan). |
| Indikatorn "E:24" och "A" lyser | Avloppsslangen är igentäppt eller vikt Täckskivan till avloppspumpen inte monterad | <ul style="list-style-type: none"> ▶ Lägg avloppsslangen utan veck. ▶ Montera täckskiva (se ovan). |
| Indikatorn "E:25" och "A" lyser | Avloppspumpen är blockerad | <ul style="list-style-type: none"> ▶ Gör ren avloppspumpen (se ovan). |
| Annan felkod "E:XX" lyser | Maskinen tekniskt defekt | <ul style="list-style-type: none"> ▶ Ring verkstadsservice (ange felkod). ▶ Dra ut kontakten ur vägguttaget. |
| Vatten kvar i diskmaskinen | Programmet har ännu inte avslutats | <ul style="list-style-type: none"> ▶ Stäng diskmaskinen och slå på den resp. avbryt programmet (se Avbryta programmet). |

| | | |
|-------------------|---|--|
| Rost på besticken | <p>Ikke rostbeständiga bestick</p> <p>Hårda knivblad är känsligare</p> <p>Spår av rost från främmande föremål</p> | <ul style="list-style-type: none"> ▶ Använd bestick som tål maskindiskning. ▶ Diska aldrig föremål som kan rosta i maskinen. |
|-------------------|---|--|

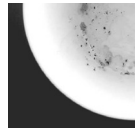
| Fel | Möjliga orsaker | Åtgärd |
|--|---|--|
| Disken är inte ren | Diskgods ligger på eller mot annat diskgods | <ul style="list-style-type: none"> ▶ Separera diskgodset, se till att diskgods inte kommer i kontakt med varann. |
| Sand- eller grusliknande rester på diskgodset  | <p>För lite diskmedel</p> <p>Olämpligt program har valts</p> <p>Spolarmmunstyckena igentäppta</p> <p>Silarna är smutsiga eller sitter inte fast</p> <p>Spolarmarna blockerade</p> | <ul style="list-style-type: none"> ▶ Följ anvisningarna från tillverkaren (av diskmedlet). ▶ Välj ett program för hårdare smutsad disk. ▶ Rengör spolarmarna (se ovan). ▶ Rengör silarna (se ovan). ▶ Placera diskgodset så att spolarmarna kan rotera fritt. |

| | | |
|---|--|---|
| Fläckar och ränder | Feldosering av sköljglans för mycket/för litet | <ul style="list-style-type: none"> ▶ Vid ränder: Minska doseringen. ▶ Vid vatten- eller kalkfläckar: Öka doseringen. |
| Disken blir inte torr | <p>Sköljglans</p> <p>Det använda kombinerade diskmedlet ger dåligt torkresultat</p> <p>Maskininställning</p> | <ul style="list-style-type: none"> ▶ Höj doseringen. ▶ Byt produkt. ▶ Använd sköljglans. |
| Mjölaktig beläggning på diskgodset (kan avlägsnas) | <p>Felaktigt inställd avhärdning</p> <p>Specialsalt fattas</p> | <ul style="list-style-type: none"> ▶ Aktivera intensivtorkning (allt efter modell). ▶ Ställ in avhärdaren rätt. ▶ Fyll på specialsalt. |
| Mjölaktig beläggning, grumliga/matta glas (beläggningen kan ej avlägsnas) | Glaset tål ej maskindisk | <ul style="list-style-type: none"> ▶ Använd glas avsedda för diskning i maskin. ▶ Använd diskmedel som är skonsamt för glas. |
| Diskgods av plast missfärgat | <p>För lite diskmedel</p> <p>Missfärgning av livsmedelsfärg (tomatsås)</p> | <ul style="list-style-type: none"> ▶ Följ anvisningarna från tillverkaren (av diskmedlet). ▶ Missfärgningen är ofarlig; Bleknar efter ytterligare diskningar. |

Avbryta program ...

Tryck på START-tangenten ca. 3 (Reset) sekunder under programmet.



Sifferindikatorn visar "0:01" Efter ca 1 minut programslut, 0:00 visas



Stänga av maskinen

Plocka in disken på rätt sätt ...

Diskgods lämpligt för diskning i diskmaskin (utan rester av aska, vax, smörjett, färg, klisteretiketter; avlägsna stora rester av marmelad, mejerivaror och andra större matrester). Plocka in disken enligt bruksanvisningen och kontrollera att spolarmarna kan röra sig fritt