

Opvaskemaskine



BOSCH

9000 538 490 (9003)

da Brugsanvisning

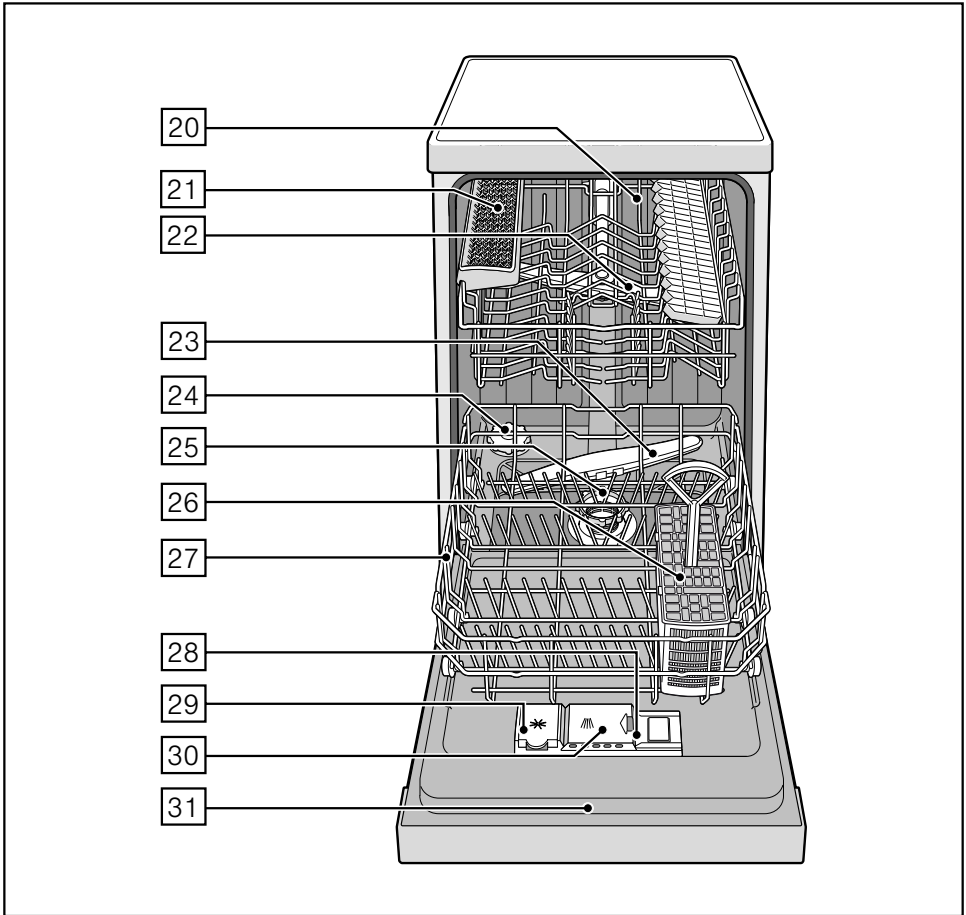
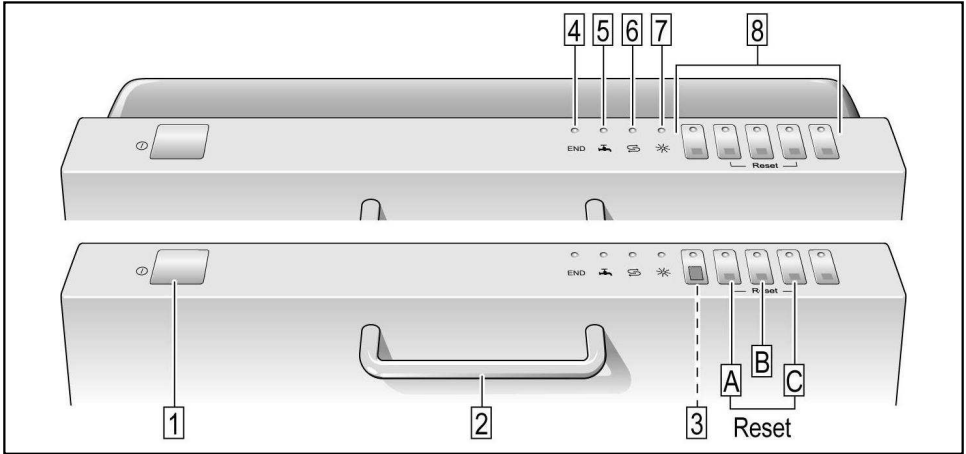

da Indholdsfortegnelse

Sikkerhedsanvisninger	4	Opvask	15
Når maskinen leveres	4	Programdata	15
Når maskinen installeres	4	Tænd for maskinen	15
Daglig brug	4	Programmet er færdigt	15
Hvis der er børn i nærheden	4	Sluk for maskinen	16
dørlås	5	Afbyrd programmet	16
Hvis der opstår skader	5	Afbrydelse af program	16
Bortskaffelse	5	Programskift	16
Lær maskinen at kende	5	Vedligeholdelse og pleje	16
Betjeningspanel	5	Maskinens samlede tilstand	16
Indvendig	5	Specialsalt og afspændingsmiddel ..	16
Afkalkningsanlæg	6	Sier	17
Indstilling	6	Spulearme	17
Hårdhestabel	6	Afhjælp selv fejlene	18
Salt S	7	Afløbspumpe	18
Anvendelse af salt	7	... når maskinen tændes	18
Opvaskemiddel med saltkomponent ..	7	... på maskinen	19
Afkalkning slukkes	7	... under opvaskningen	19
Afspændingsmiddel *	8	... på servicet	19
Mængde af afspændingsmiddel		Kundeservice	20
indstilles	8	Installation	21
Service	9	Sikkerhedsanvisninger	21
Ikke egnet	9	Leverance	21
Skader på glas og service	9	Tekniske data	22
Maskinen fyldes	9	Opstilling	22
Maskinen tømmes	9	Tilslutning for afløbsvand	22
Kopper og glas	9	Tilslutning for tilløbsvand	22
Gryder	10	Elektrisk tilslutning	23
Bestikkurv	10	Demontering	23
Knivhylde	10	Transport	23
Stave til at klappe	10	Frostsikkerhed (Tøm maskinen)	23
Holder til små dele	10	Bortskaffelse	24
Kurvehøjde indstilles	10	Emballage	24
Opvaskemiddel	11	Gamle apparater/maskiner	24
Påfyldning af opvaskemiddel	12		
Kombi-opvaskemiddel	12		
Programoversigt	14		
Programudvalg	14		
Henvisninger til testinstitutter	14		
Ekstrafunktioner	15		
Tidsbesparelse (VarioSpeed)	15		
Halv maskine	15		

Sikkerhedsanvisninger

Når maskinen leveres

- Kontrollér straks emballage og opvaskemaskine for transportskader. Tag ikke maskinen i brug, hvis den er beskadiget. Kontakt leverandøren.
- Bortskaf emballagen iht. gældende forskrifter.
- Emballage er ikke legetøj for børn. Foldekarton og folie kan være farlige for børn.

Når maskinen installeres

Læs i kapitlet „Installation“, hvordan maskinen opstilles og tilsluttes korrekt.

Daglig brug

- Brug kun opvaskemaskinen til husholdningsbrug og kun til det fastlagte formål: Opvask af husholdningsservice.
- Børn eller personer, der på grund af deres fysiske, sensoriske eller psykiske evner eller uerfarenhed eller ukendskab ikke er i stand til at betjene maskinen sikkert, må ikke bruge denne maskine uden tilsyn eller instruktion fra en ansvarlig person.
- Man må hverken sætte eller stille sig på den åbne dør. Maskinen kan vippe.
- Ved gulvmodeller skal man være opmærksom på, at maskinen kan vippe, hvis kurvene er overfyldte.
- Kom ikke opløsningsmiddel i opvaskemaskinen. Fare for eksplosion.
- Åben døren forsigtigt, hvis den skal åbnes under programkørslen. Der er fare for, at varmt vand kan sprøjte ud af maskinen.

- Opvaskemaskinen bør kun åbnes i kort tid til påfyldning og tømning for at undgå kvæstelser (f. eks. fare for at snuble).
- Overhold sikkerheds og brugsinstruktionerne på emballagen til opvaskemiddel og afspændingsmiddel.



Advarsel

Knive og andet køkkengrej med skarpe spidser skal anbringes i bestikkurven med spidsen nedad eller lægges vandret på knivhylden*.

* ikke alle modeller

Hvis der er børn i nærheden

- Brug børnesikringen efter behov. En nøjagtig beskrivelse findes i omslaget.
- Tillad ikke børn at lege med eller betjene maskinen.
- Opvaskemiddel og afspændingsmiddel skal opbevares uden for småbørns rækkevidde. Disse kan føre til ætsninger i mund, svælg og øjne eller til kvælning.
- Sørg for at holde børn væk fra opvaskemaskinen, når den er åben. Vandet i opvaskemaskinen er ikke drikkevand, det kan indeholde rester fra opvaskemidlet.

Børnesikring (dørlås) *

Børnesikringen er beskrevet bag i omslaget.

* ikke alle modeller

Hvis der opstår skader

- Reparationsarbejde og indgreb i maskinen må kun gennemføres af fagfolk. Dette kræver, at skabet er afbrudt fra nettet. Tag stikket ud eller slå hovedafbryderen fra. Luk for vandhanen.

Bortskaffelse

- Gør gamle maskiner ubrugelige med det samme for at udelukke senere uheld.
- Bortskaf maskinen iht. gældende forskrifter.



Advarsel

Børn kan spærre sig inde i maskinen (fare for kvælning) eller komme i andre farlige situationer.

Gør derfor følgende: Træk stikket ud, klip ledningen over og smid den væk. Ødelæg dørlåsen, så døren ikke kan lukkes mere.

Lær maskinen at kende

Betjeningspanelet og den indvendige side af maskinen er illustreret forrest i omslaget.

I teksten henvises til de enkelte positioner.

Betjeningspanel

- 1 Hovedafbryder
- 2 Dørgreb
- 3 Ekstrafunktioner **
- 4 Programslut-indikator
- 5 Indikator „Vandtilløb kontrolleres“
- 6 Indikator for salt
- 7 Indikator for afspændingsmiddel
- 8 Programtaster **

* ikke alle modeller

** Antal afhænger af model

Indvendig

- 20 Overkurv
- 21 Knivhylde *
- 22 Øverste spulearm
- 23 Nederste spulearm
- 24 Beholder til salt
- 25 Sier
- 26 Bestikkurv
- 27 Underkurv
- 28 Låsepal til sæbekammer
- 29 Beholder til afspændingsmiddel
- 30 Sæbeautomat
- 31 Typeskilt

* ikke alle modeller

Afkalkningsanlæg

God opvask opnås bedst med blødt, dvs. kalkfattigt vand, da der ellers aflejres hvide kalkrester på servicet.

Vand fra hanen over 7° dH (1,2 mmol/l) (fra indstillingsværdi **H:0 !**) skal afkalkes. Dette gøres med salt (regenereringssalt), som fyldes i opvaskemaskinens afkalkningsanlæg.

Indstillingen afhænger af vandets hårdhedsgrad (se tabel).

Indstilling

Salttilsætningsmængden kan indstilles i 4 trin, afhængigt af vandets hårdhedsgrad. Afhængigt heraf lyser 0, 1, 2 eller 3 indikatorer (se tabel).

- Det lokale vandværk eller fabrikantens serviceafdeling kan oplyse om vandets hårdhedsgrad. Kontakt vandværket, hvis du er i tvivl.
- Trinnet fremgår af hårdhedstabellen.
- Åben døren.

- Tryk programtasten **[B]** ind og hold den inde. Tænd for hovedafbryderen **[1]**. Slip begge taster.

Visningen **[6]** blinker og tasterne **[A]**, **[B]** lyser. (Vandets hårdhedsgrad er indstillet på trin 2 på fabrikken.)

Den indstillede værdi ændres på følgende måde:

- Tryk på programtasten **[B]**. Ved hvert tryk på tasten øges indstillingsværdien med 1 trin. Du kan vælge en indstillingværdi mellem 0 og 3, afhængigt af vandets hårdhed. Når tasterne **[A]**, **[B]** og **[C]** lyser, er den max. hårdhedsgrad nået. Trykkes igen, slukker lamperne, og hårdhedsgraden er stillet på trin 0.
- Sluk for hovedafbryderen **[1]**. Den indstillede værdi er gemt i maskinen.
- Luk døren.

Hårdhedstabel

Vandets hårdhedsgrad °dH	Hårdhedsgrad	mmol/l	Trin	A	B	C
0-6	blød	0-1,1	0	○	○	○
7-16	middel	1,2-2,9	1	●	○	○
17-21	hård	3,0-3,7	2	●	●	○
22-35	hård	3,8-6,2	3	●	●	●

Reset		
○	○	○
●	○	○
●	●	○
●	●	●

Salt

Anvendelse af salt

Salt skal altid påfyldes umiddelbart før maskinen tændes. Derved opnås, at overløbende saltopløsning skylles ud med det samme, hvorved opvaskningsbeholderen ikke korroderer.

- Åbn skruelåsen på forrådsbeholderen .
- Fyld beholderen med vand (det er kun nødvendigt ved den første ibrugtagning).
- Påfyld specialsalt (**ikke spisesalt**). Vand fortrænges og løber ud.

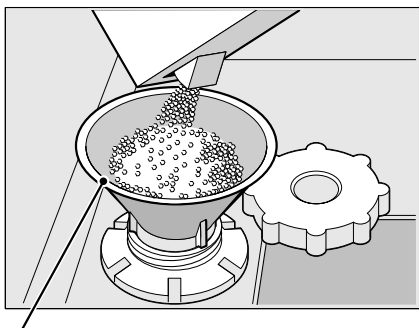

* ikke alle modeller

Indikatoren for salt  lyser først i panelet, den slukker først efter et stykke tid, så snart der har dannet sig en tilstrækkelig stor saltkoncentration.

Er vandets hårdhedsgrad „0“, skal der ikke påfyldes salt, da maskinen så ikke har brug for salt, saltindikatoren er slukket. Påfyld salt, hvis indstillingsværdierne ligger mellem 1 og 3.

Anvendelse af opvaskemiddel med saltkomponent

Anvendes kombinerede opvaskemidler med saltkomponent, har man normalt ikke brug for salt indtil en hårdhedsgrad på 21° dH (37° fH, 26° Clarke, 3,7 mmol/l). Ved hårdhedsgrader over 21° dH skal der påfyldes salt.

Indikator for salt

Så snart saltindikatoren  lyser i blenden, påfyldes salt.

Afhængigt af hvor ofte maskinen anvendes og hvordan vandets hårdhedsgrad er indstillet på maskinen, kan det vare flere måneder, indtil salt skal påfyldes.



Advarsler

- Fyld aldrig opvaskemiddel i saltbeholderen. Dermed ødelægges afkalkningsanlægget.
- Salt skal altid påfyldes umiddelbart før maskinen tændes, da der ellers kan opstå korrosionsskader.

Afspændingsmiddel

Så snart indikatoren for afspændingsmiddel  lyser i panelet, er der nok afspændingsmiddel til endnu 1–2 x opvask. Afspændingsmiddel bør påfyldes.

Afspændingsmidlet bruges til at sikre pletfri service og flotte glas. Anvend kun afspændingsmiddel til opvaskemaskiner. Kombinerede opvaskemidler med afspændingsmiddelkomponent kan kun anvendes indtil en hårdhedsgrad på 21° dH (37° fH, 26° Clarke, 3,7 mmol/l). Ved hårdhedsgrader over 21° dH skal der påfyldes afspændingsmiddel.

- Klap dækslet på afspændingsmiddelbeholderen  op. Tryk på markeringen (1) på dækslet samtidigt med at dækslet løftes i betjeningsnippen (2).

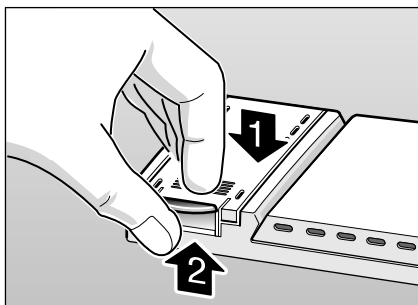

- Påfyld forsigtigt afspændingsmiddel til lige under påfyldningsåbningens kant.

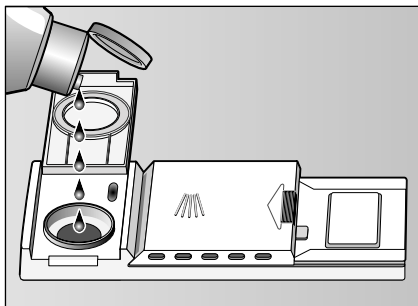

- Luk låget, til det falder tydeligt i hak.
- Spildt afspændingsmiddel fjernes med en klud, da der ellers kan danne sig store mængder skum, næste gang maskinen bruges.

Mængde af afspændingsmiddel indstilles

Mængden af afspændingsmiddel kan doseres trinvist. Afspændingsmidlet er på fabrikken indstillet på 4.

Ændre kun denne indstilling, hvis der er striber (drejes mod –) eller vandpletter (drejes mod +) på servicet.

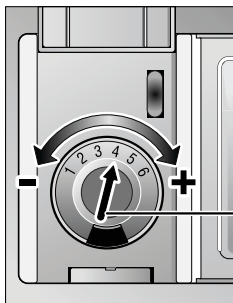

Indstilling af afspændingsmiddel

Service

Ikke egnet

- Bestik og service af træ.
- Fine dekorationsglas, kunsthåndværk (service) og antikt service. Disse dekorationer kan ikke tåle opvaskemaskine.
- Ikke varmeresistente kunststofdele.
- Kobber og tinservice.
- Service, der er snavset til med aske, voks, smørefedt eller farve.

Dekorert glas, aluminiums- og sølvdele kan misfarves og blegne, hvis de kommes opvaskemaskinen. Også andre glassorter (som f.eks. genstande af krystalglas) kan blive matte efter gentagen vask i opvaskemaskinen.

Skader på glas og service

Årsager:

- Glastype og glasfremstillingsproces.
- Opvaskemidlets kemiske sammensætning.
- Opvaskeprogrammets vandtemperatur.

Anbefaling:

- Anvend kun glas og porcellæn, der af fabrikanten er mærket til at kunne tåle opvaskemaskine.
- Brug et opvaskemiddel, der er kendetegnet som serviceskånende.
- Tag glas og bestik så hurtigt som muligt ud af opvaskemaskinen, når programmet er færdigt.

Maskinen fyldes

- Fjern madrester. Det er ikke nødvendigt at skylle servicet under rindende vand.
- Placer servicet i maskinen på en sådan måde, at
 - det står sikkert og ikke kan vælte.
 - alle beholdere stilles med åbningen nedad.
 - dele med buer eller fordybninger står på skrå, så vandet kan løbe af.
 - det ikke generer de to spulearmes roterende bevægelse [22] og [23].

Meget små servicedele må ikke sættes i opvaskemaskinen, da de nemt kan falde ud af kurvene.

Maskinen tømmes

For at undgå at vanddråber fra den øverste kurv drypper ned på servicet i den nederste kurv, anbefales det først at tømme den nederste kurv og herefter den øverste kurv.

Varmt service er stødfølsomt! Lad det derfor afkøle i opvaskemaskinen efter programslut, til man problemløst kan tage fat i det.

Kopper og glas

Overkurv [20]

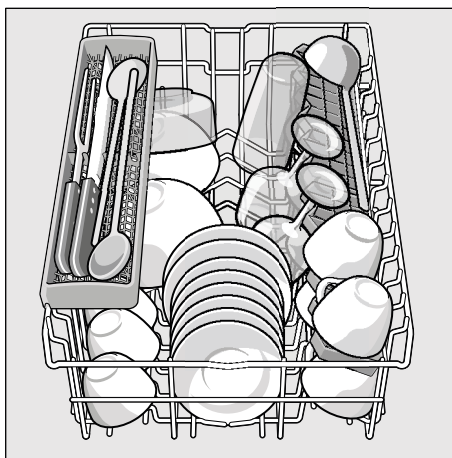

da

Gryder

Underkurv [27]

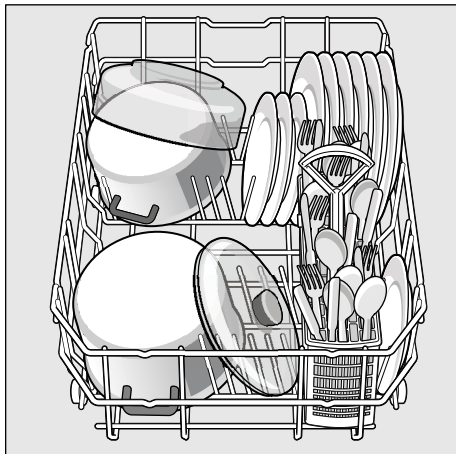

Tip

Meget snavset service (gryder) bør placeres i underkurven. Der opnås et bedre opvaskeresultat på grund af den stærke vandstråle.

Bestikkurv

Bestik skal altid placeres usorteret med den spidse side nedad.

Placér lange, spidse dele og knive på knivhylden for at undgå kvæstelser.

Knivhylde *

* ikke alle modeller

Lange knive og andre ting kan placeres vandret.

Knivhylden kan fjernes, så der er plads til opvask af højt service.

Stave til at klappe *

* ikke alle modeller

Stavene kan klappes om, det gør det nemmere at placere gryder, skåle og glas.

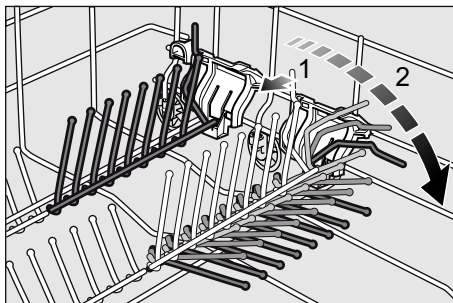

Holder til små dele *

* ikke alle modeller

Dermed kan lette plastdele som f.eks. bægre, låg osv. holdes sikkert og godt.

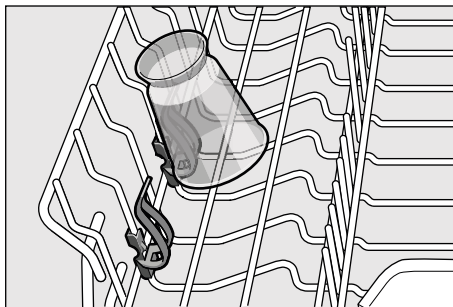

Kurvehøjde indstilles *

* ikke alle modeller

Overkurven [20] kan justeres i højden, hvis det ønskes, for at skaffe mere plads til højt service i over- eller underkurven.

Maskinens højde 81 cm

	Overkurv	Underkurv
Trin 1 max. ø	20 cm	28 cm
Trin 2 max. ø	25 cm	23,5 cm

Afhængigt af overkurvens form vælges en af følgende muligheder:

Overkurv med sidearme

- Træk overkurven [20] ud.
- Kurven **sænkes**: Tryk de to greb, der befinder sig på højre og venstre side af kurvens yderside, ind en ad gangen. Hold kurven fast i siden på den øverste kant, så den ikke falder ned med et ryk.

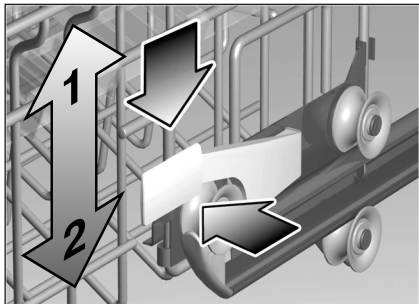

- Kurven **løftes**: Tag fat i siden på kurvens øverste kant og løft den op.
- Før kurven skubbes ind på plads, skal man være sikker på, at den står i **samme højde** på begge sider. Ellers kan døren ikke lukkes og den øverste spulearm er ikke forbundet med vandets kredsløb.

Overkurv med øverste og nederste rullepar

- Træk overkurven [20] ud.
- Træk overkurven ud og sæt den på plads i de øverste (trin 2) eller nederste ruller (trin 1).

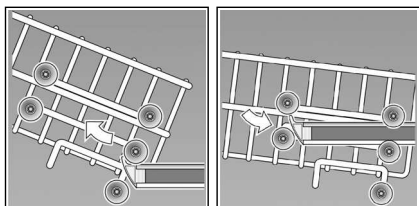

Opvaskemiddel

Der kan bruges opvaskemiddeltabletter samt pulverformede eller flydende opvaskemidler til opvaskemaskinen, undgå under alle omstændigheder opvaskemiddel til håndvask. Doseringen tilpasses individuelt med maskinopvaskemiddel i pulverform eller flydende form, afhængigt af, hvor snavset servicet er. Tabs indeholder en tilstrækkelig stor mængde virksomme stoffer, der kan klare enhver form for opvask. Moderne, effektive opvaskemidler bruger især en lav alkalisk opskrift med fosfat og encymer. Fosfater binder kalken i vandet. Encymer nedbryder stivelse og opløser æggehvider. Sjældnere er fosfatfrie opvaskemidler. Disse har en noget svagere evne til at binde kalken og kræver en højere doseringsmængde. Til fjernelse af farvede pletter (f.eks. te, ketchup) bruges især blegemiddel på basis af ilt.

Bemærk

Følg ubetinget henvisningerne på opvaskemidlernes emballage for at opnå et godt opvaskeresultat!

Yderligere spørgsmål om opvaskemidler bedes rettet til serviceafdelingen hos den enkelte opvaskemiddelfabrikant.

⚠ Advarsel

Overhold sikkerheds og brugsinstruktionerne på emballagen til opvaskemiddel og afspændingsmiddel.

Påfyldning af opvaskemiddel

- Er sæbeautomaten [30] endnu lukket, trykkes på låsepalen [28] for at åbne den.

Kom kun opvaskemiddel i det tørre rum [30]. Dosering: se fabrikantens tips/råd på emballagen.

Doseringsinddelingen i sæbeautomaten [30] gør det nemmere at påfylde den rigtige mængde pulverformet eller flydende opvaskemiddel.

Normalt er 20 ml–25 ml nok ved normal tilsmudsning. Bruges der tabs, er det nok med en tablet.

- Luk dækslet på sæbeautomaten. Dette (1) gøres ved at skubbe dækslet i og (2) trykke let på det til slut, så det falder rigtigt i hak.

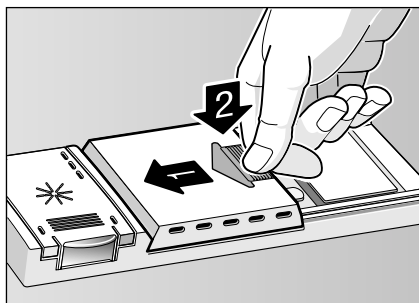

Hvis der benyttes tabs: Læs på emballagen, hvor tabs'en skal anbringes (f. eks. bestikkurv, sæbeautomat osv.). Sørg for, at dækslet på sæbeautomaten også er lukket, når der bruges tabs.

Tip

Er servicet ikke så snavset, er det normalt nok at komme en smule mindre opvaskemiddel end angivet i.

Egnede rengørings- og plejemidler kan bestilles online på vores internetside eller hos vores kundeservice (se bagside).

Kombi-opvaskemiddel

Udover de almindelige opvaskemidler (Solo) tilbydes en række forskellige produkter med ekstrafunktioner. Disse produkter indeholder udover opvaskemiddel ofte også afspændingsmiddel og salt (3in1 og afhængigt af kombinationen (4in1, 5in1 osv.) desuden ekstra komponenter som f. eks. glasbeskyttelse eller stålglans. Kombi-opvaskemidler fungerer kun indtil en bestemt hårdhedsgrad (for det meste 21 °dH). Overskrides denne grænse, tilsættes salt og afspændingsmiddel.







Så snart der anvendes kombinerede opvaskeprodukter, tilpasser opvaskeprogrammet sig automatisk, så man altid opnår det bedste opvaske- og tørreresultat.

Henvisninger

- Optimale opvaske og tørreresultater opnås ved at bruge almindelige solo-opvaskemidler i kombination med salt og afspændingsmiddel.
- Ved korte programmer kan det ske, at opvaskemiddeltabletter ikke kan udfolde deres fulde opvaskefunktion på grund af forskellig opløsningsadfærd, hvorved uopløste opvaskemiddelrester bliver tilbage i maskinen. Pulveropvaskemidler er bedst egnede til disse programmer.
- Ved programmet „Intensiv“ (ikke alle modeller) er det nok at dosere med en opvaskemiddeltablet. Bruges pulveropvaskemiddel, kan man desuden komme en smule ekstra opvaskemiddel på indersiden af maskindøren.
- Bruges der kombinerede opvaskemidler, kører opvaskeprogrammet som det skal, også selv om indikatoren for afspændingsmiddel og/eller salt lyser.
- Hvis der bruges rengøringsmidler med vandopløselig beskyttelseskappe: Tag kun fat i kappen med tørre hænder, og fyld kun rengøringsmidlet i et absolut tørt sæbeautomat, ellers kan det klæbe.
- Omstilles fra kombinerede opvaskemidler til soloopvaskemidler, skal man være opmærksom på, at afkalkningsanlægget og mængden af afspændingsmiddel er indstillet på den rigtige værdi.

Programoversigt

I denne oversigt ses det maks. mulige antal programmer. De specielle programmer og deres placering fremgår af dit betjeningspanel.

Service	Tilsmudningsart	Program	Mulige ekstrafunktioner	Programforløb
gryder, pander, robust service og bestik	fastsiddende, fastbrændte eller tørrede, stivelses- eller æggehvideholdige madrester	 Intensiv 70°	alle	Forskyl Opvask 70° Mellemskyl Sidste skyl 70° Tørring
		 Normal 65°		Forskyl Opvask 65° Mellemskyl Sidste skyl 70° Tørring
		 Øko 50°		Forskyl Opvask 50° Mellemskyl Sidste skyl 65° Tørring
sart service, bestik, temperaturfølsomt plast og temperaturfølsomme glas	ikke fastsiddende, friske madrester	 Skåne 40°	Speed up Halv maskine	Forskyl Opvask 40° Mellemskyl Sidste skyl 55° Tørring
		 Lyn 45°	ingen	Opvask 45° Mellemskyl Sidste skyl 55°
alle former for service	kold afskylning, mellemrengøring	 Forskyl	ingen	Forskyl

Programudvalg

Vælg et program, der passer til service og tilsmudningsgrad.

Henvisninger til testinstitutter

Testinstitutter modtager betingelserne til sammenlignende afprøvninger ved forespørgsel ved at sende en e-mail til dishwasher@test-appliances.com.

Der er brug for maskinnummeret (E-Nr.) og produktionsdatoen (FD), der findes på typeskiltet  på maskinens dør.

Ekstrafunktioner

* ikke alle modeller

Kan indstilles med tasterne for ekstrafunktioner .

Tidsbesparelse (VarioSpeed) *

Med funktionen >>Speed up<< kan programtiden forkortes ca.20% til 50%, afhængigt af det valgte program. Vand- og energiforbruget øges for at sikre optimale opvaske- og tørreresultater, selv, om programtiden er kortere.

Halv maskine *

Benyt „Halv maskine“, hvis der skal vaskes mindre mængder op (f.eks. glas, kopper, tallerkener). Derved spares vand, energi og tid. Tilsæt lidt mindre opvaskemiddel end angivet på emballagen.

Opvask

Programdata

Programdata (forbrugsværdier) findes i den korte vejledning. De gælder under normale betingelser og en indstillet vandhårdhedsgrad på 2. Forskellige faktorer som f. eks. vandtemperatur eller ledningstryk påvirker vandets hårdhedsgrad og kan føre til afvigelse.

Tænd for maskinen

- Luk helt op for vandhanen.
- Åben døren.
- Tænd for maskinen med Start-/stop-tasten .



Visningen for det sidst valgte program lyser. Dette program starter, hvis der ikke vælges et andet program .

- Luk døren.
Programforløbet starter.



Programmet er færdigt

Programmet er afsluttet, når programslutvisningen  og visningen for det færdige program lyser.

Desuden høres en signaltone, når programmet er færdigt. Denne funktion kan ændres på følgende måde:

- Åben døren.
- Tryk på programtasten  og hold den nede og tænd for hovedafbryderen .
- Slip de to taster.
Programtasten  blinker.

Den indstillede værdi ændres på følgende måde:

- Tryk på programtasten . Signaltonen ændres i 4 trin (fra slukket til højt) hver gang programtasten  trykkes ned.
- Sluk for hovedafbryderen , indstillingsværdien er gemt.
- Luk døren.

Sluk for maskinen

Kort tid efter programslut:

- Åben døren.
- Sluk for hovedafbryderen 1.
- Luk for vandhanen (bortfalder ved Aqua-Stop).
- Tag servicet ud, når det er kølet af.



Advarsel

Når programmet er færdigt, åbnes døren helt for at lette tømningen af maskinen; døren må ikke stå på klem. Evt. udstrømmende vanddamp kan evt. beskadige sarte arbejdsplader.

Afbryd programmet

- Åben døren.
- Sluk for hovedafbryderen 1.
Lysindikatorerne slukker. Programmet er gemt i hukommelsen.
Hvis døren åbnes ved varmtvandsstilslutning eller efter at maskinen er varmet op, stilles døren på klem i et par minutter, før den lukkes. Ellers kan opvaskemaskinens dør springe op eller vand strømme ud af maskinen som følge af ekspansion (overtryk).
- Tænd for hovedafbryderen 1 igen for at fortsætte programmet.
- Luk døren.

Afbrydelse af program (reset)

- Åben døren.
- Tryk samtidigt på programtasterne A og C i ca. 3 sek.
- Luk døren.
Programmet varer ca. 1 min.
- Programslutvisning 4 lyser.
- Åben døren.
- Sluk for hovedafbryderen 1.
- Luk døren.

Programskift

Programmet kan skiftes i de første 2 minutter efter at maskinen er blevet tændt.

Skiftes programmet på et senere tidspunkt, afsluttes allerede startede programafsnit (f. eks. klarvask).

Vedligeholdelse og pleje

Regelmæssig kontrol og vedligeholdelse af din maskine er med til at undgå fejl. Dermed sparer du tid og penge.

Maskinens samlede tilstand

- Kontrollér den indvendige del af maskinen for fedt- og kalkaflejringer.
Hvis sådanne aflejringer findes, gøres følgende:
- Fyld sæberummet med opvaskemiddel. Stil maskinen på programmet med den højeste temperatur og start maskinen uden service.

Maskinen må kun rengøres med rengøringsmidler, der er specielt egnet til opvaskemaskinen.

- Tør dørpakningen af med en fugtig klud med regelmæssige mellemrum.

Rengør aldrig opvaskemaskinen med en damprens. Fabrikanten fraskriver sig ansvaret for evt. følgeskader.

Tør maskinens front og panel af med en let fugtig klud med regelmæssige mellemrum; det er nok at bruge klud og sæbevand. Undgå svampe med ru overflade og skurende rengøringsmidler, begge dele kan ridse overfladen.

Ved modeller af rustfrit stål: Undgå svampede klude eller vask dem grundigt flere gange, før de anvendes første gang, for at undgå korrosion.



Advarsel

Anvend aldrig anden klorholdig husholdningsrengøringsmiddel! Sundhedsfare!

Specialsalt og afspændingsmiddel

- Kontrollér 6 og 7 indikatorerne.
Påfyld salt og/eller afspændingsmiddel efter behov.

Sier

Sierne [25] holder grov snavs i opvaskevandet væk fra pumpen. Dette snavs kan medføre, at sierne tilstoppes af og til.

- Kontrollér sierne for snavs og rengør dem i givet fald, hver gang maskinen har været i brug.
- Sigruppen kan tages ud, så snart grov-microsien er drejet løst.

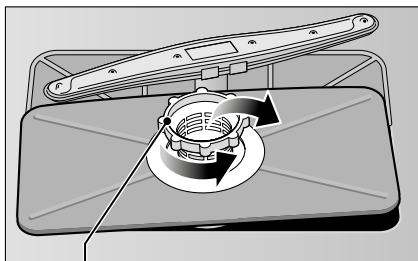

Grov-microsi

- Fjern evt. rester og rengør sierne under rindende vand.
- Samle sisystemet igen i omvendt rækkefølge og kontrollér, at pilmarkeringerne befinder sig ud for hinanden efter lukningen.

Spulearme

Kalk og snavs fra opvaskevandet kan blokere dyser og lejringer i spulearmene [22] og [23].

- Kontrollér om dyserne på spulearmene er tilstoppet.
- Skru den øverste spulearm [22] af.
- Tag den nederste spulearm [23] af opad.

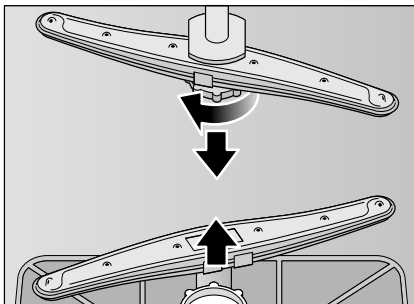

- Rengør spulearmene under rindende vand.
- Sæt spulearmene på plads igen og skru dem evt. fast.

Afhjælp selv fejlene

Mange fejl i dagligdagen kan afhjælpes af brugeren uden brug af kundeservice. Dette sikrer, at maskinen hurtigt kan tages i brug igen. I den efterfølgende oversigt findes mulige årsager til fejlfunktioner og gode tips til, hvordan de afhjælpes.

Bemærk

Skulle maskinen blive stående af uforklarlig grund, mens den kører, gennemfører du først funktionen Afbrydelse af program (reset).

(se kapitel Opvask)



Advarsel

Husk: Reparationer må kun gennemføres af fagfolk. Slidte dele må kun erstattes af originale reservedele. Fagligt ukorrekte reparationer eller brug af ikke originale reservedele kan føre til alvorlige skader og fare for brugeren.

Afløbspumpe

Madrester i opvaskevandet, der ikke holdes tilbage af sierne, kan blokere afløbspumpen. Opvaskevandet kan så ikke pumpes ud af maskinen og står over sien.

I dette tilfælde:

- Træk altid stikket ud først.
- Demonteres sierne [25].
- Øs vandet væk, brug evt. en svamp.
- Løsne skruen på afdækningen (Torx T 20) og tag afdækningen af.

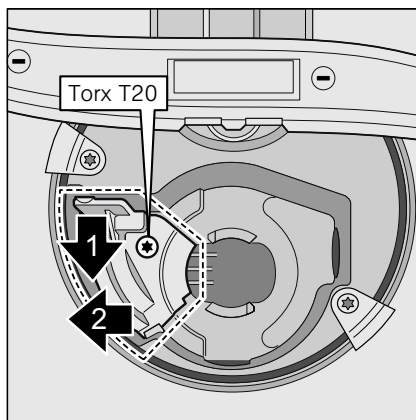

- Kontrollér maskinens interiør for fremmede genstande og fjern disse.
- Sæt afdækningen på plads igen og lås den fast.
- Sierne sættes på plads igen og skrues fast.

... når maskinen tændes

Maskinen går ikke i gang.

- Sikringen er ikke i orden i husholdningen.
- Maskinens stik er ikke sat ind i stikdåsen.
- Døren er ikke lukket rigtigt.

... på maskinen

Nederste spulearm drejer sig langsomt.

- Spulearmen blokerer.

Døren er vanskelig at åbne. *

- Børnesikring er aktiveret. Vejledningen til deaktivering findes bag i omslaget.

* Ikke alle modeller

Låget på sæberummet kan ikke lukkes.

- Sæbeautomaten er overfyldt eller mekanismen er blokeret af sammenklæbte rester fra opvaskemidlet.

Rester fra opvaskemiddel i sæbeautomaten.

- Rummet var fugtigt ved påfyldning.

Indikator „Vandtilførsel kontrolleres“ 5 lyser.

- Vandhane er lukket.
- Vandtilførslen er afbrudt.
- Der er knæk på slangen.
- Sien i vandtilførselslangen er tilstoppet.
 - Sluk for maskinen og træk stikket ud.
 - Luk for vandhanen.
 - Rengør sien i vandtilslutningen.

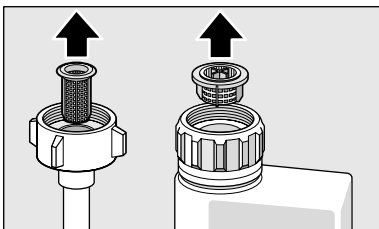

- Genopret strømforsyningen.
- Luk op for vandhanen.
- Tænd for maskinen.
- Efter programmet er afsluttet, bliver vandet stående i maskinen.
 - Afløbsslangen har et knæk eller er tilstoppet.
 - Afløbspumpen blokerer, afdækningen til afløbspumpen sidder ikke rigtigt i hak. (se Afløbspumpe).
 - Sier tilstoppet.
 - Programmet er ikke færdigt. Vent til programmet er færdigt eller udfør funktionen „Reset“.

Indikator for salt 6 og/eller afspændingsmiddel 7 lyser ikke.

- Indikator/er slukket.
- Er der nok salt/afspændingsmiddel.

Indikator for salt 6 lyser.

- Salt mangler.
- Påfyld salt.

... under opvaskningen

Usædvanlig skumdannelse

- Almindeligt opvaskemiddel er kommet i beholder til afspændingsmiddel.
- Spildt afspændingsmiddel fører til overmådig skumdannelse, som bedes fjernet med en klud.

Maskinen står stille.

- Strømtilførslen er afbrudt.
- Vandtilførslen er afbrudt.

Slående lyd fra vandventilen

- Stammer fra vandledningen og påvirker ikke maskinfunktionen. Det kan ikke afhjælpes.

Slående/klaprende lyd under opvasken

- Spulearmen slår imod servicedele.
- Servicedele er ikke anbragt korrekt.

... på servicet

Madrester på servicet.

- Service er placeret alt for tæt, servicekurv er for fuld.
- For lidt opvaskemiddel.
- For svagt opvaskeprogram.
- Spulearmdrejning er blokeret.
- Spulearmdyser tilstoppet.
- Sier tilstoppet.
- Sierne er indsat forkert.
- Afløbspumpen er blokeret.
- Overkurv til højre og venstre må ikke være indstillet i samme højde.

Te eller læbestiftrester er ikke helt væk.

- Opvaskemidlets blegeeffekt er for lille.
- Den valgte opvasketemperatur er for lav.
- For lidt/forkert opvaskemiddel.

Hvide pletter på servicet/glas har et mælkeagtigt skær.

Ved brug af fosfatfrit opvaskemiddel kan der, hvis vandet er meget „hårdt“, lettere opstå hvide aflejringer på servicet og karret.

- For lidt/forkert opvaskemiddel.
- Det valgte program er for svagt.
- Intet/for lidt afspændingsmiddel.
- Intet/for lidt salt.
- Afkalkningsanlæg er indstillet på den forkerte værdi.
- Låg på saltbeholder er ikke drejet i.

Kontakt opvaskemiddelfabrikanten, især hvis:

- servicet er meget vådt, når maskinen er færdig.
- der er meget kalk på servicet.

Uklare, misfarvede glas, belægninger forsvinder ikke.

- Det anvendte opvaskemiddel er ikke egnet.
- Glassene må ikke sættes i opvaskemaskinen.

Striber på glas og bestik, glas får et metallisk udseende.

- Der er brugt for meget afspændingsmiddel.

Misfarvninger på kunststofdele.

- For lidt/forkert opvaskemiddel.
- Det valgte program er for svagt.

Rustspor på bestik.

- Bestikket er ikke rustfrit.
- Der er for meget salt i opvaskevandet, da låget på saltbeholderen ikke er lukket rigtigt eller fordi salt er blevet spildt.

Servicet bliver ikke tørt.

- Døren er åbnet for tidligt og servicet er taget for tidligt ud af maskinen.
- Der er valgt et program uden tørring.
- For lidt/forkert afspændingsmiddel.
- Aktiver intensivtørring.
- Brugt, kombineret rengøringsmiddel har dårlig tørrekapacitet.
Brug afspændingsmiddel (indstilling se kapitel Afspændingsmiddel).

Kundeservice

Kontakt kundeservice, hvis det ikke er muligt at afhjælpe fejlen. Kontaktdataene for den nærmeste kundeservice findes bag på denne brugsanvisning eller i vedlagte kundeservicefortegnelse. Hvis du kontakter kundeservice, bør du altid oplyse produkt- (E-Nr. = 1) og fabrikationsnummer (FD = 2), som begge findes på typeskiltet [31], der sidder på maskinens dør.

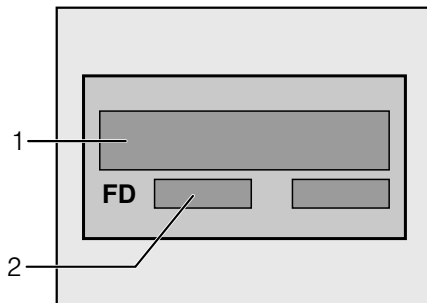

Hav tillid til fabrikantens kompetence.

Kontakt os. Således sikres det, at reparationer gennemføres af instruerede serviceteknikere, der er udstyret med de originale reservedele, der passer til dine husholdningsapparater.

Installation

Opvaskemaskinen skal være tilsluttet korrekt for at kunne fungere fejlfrit. Data vedr. tilløb og fraløb samt de elektriske tilslutningsværdier skal overholde de kriterier, som er fastlagt i de efterfølgende afsnit og monteringsanvisningen.

De enkelte monteringskridt skal gennemføres i den angivne rækkefølge:

- Kontrol af leverance
- Opstilling
- Tilslutning for afløbsvand
- Tilslutning for tilløbsvand
- Elektrisk tilslutning.

Sikkerhedsanvisninger

- Maskinen skal opstilles og tilsluttes iht. installations- og monteringsanvisningen.
- Opvaskemaskinen skal være afbrudt under installationsarbejdet.
- Kontrollér at jordledningssystemet for den elektriske husinstallation er installeret iht. gældende forskrifter.
- De elektriske tilslutningsbetingelser skal være i overensstemmelse med angivelserne på opvaskemaskinens typeskilt [31].
- Beskadiges nettilslutningsledningen på denne maskine, skal den erstattes af en speciel tilslutningsledning.
For at undgå farer må denne kun erstattes af serviceteknikeren.
- Skal opvaskemaskinen indbygges i et højskab, skal denne fastgøres korrekt.

- Montér kun indbygningsmodeller og integrerbare modeller kun ind under gennemgående arbejdsplader, der er skruet fast med skabene ved siden af for at sikre en god stabilitet.
- Installér ikke maskinen i nærheden af varme kilder (radiatorer, varmelegemer, ovne eller andre varmeproducerende apparater) og montér den ikke under en kogesektion.
- Når maskinen er opstillet, skal stikket være frit tilgængeligt.
- Ikke alle modeller:
- Kunststofhuset på vandtilslutningen indeholder en elektrisk ventil, i tilløbsslangen findes tilslutningsledningerne. Skær ikke denne slange over og dyp ikke kunststofhuset i vand.



Advarsel

Står maskinen ikke i en niche, hvorved en sidevæg er tilgængelig, skal dørens hængsler beklædes i siden af sikkerhedsmæssige grunde (fare for kvæstelser). Afdækningerne fås som specialtilbehør hos serviceteknikeren eller den autoriserede forhandler.

Leverance

Opvaskemaskinens funktion er blevet grundigt kontrolleret på fabrikken. Dette kan være årsag til, at der evt. befinder sig små vandskjolder i maskinen. De forsvinder efter første brug.

Tekniske data

Vægt:

max. 53 kg

Spænding:

230 V, 50 Hz

Tilslutningsværdi:

2,3 kW

Sikring:

10/13 A

Vandtryk:

mindst 0,05 MPa (0,5 bar), max. 1 MPa (10 bar). Ved højere vandtryk: Forkobles en trykreduktionsventil.

Tilløbsmængde:

min. 10 liter/minut

Vandtemperatur:

koldt vand, ved varmt vand max. temp. 60 °C.

Opstilling

De krævede monteringsmål fremgår af monteringsanvisningen. Opstil maskinen vandret ved hjælp af de justerbare fødder. Kontrollér at maskinen står sikkert.

- Indbygningsmodeller og integrerede modeller, der senere opstilles som gulvmodel, skal sikres, så de ikke kan vælte, f.eks. ved at skrue dem fast til væggen eller montere dem under en gennemgående arbejdsplade, der er skruet fast til naboskabene.
- Maskinen kan uden videre indbygges i et køkkenelement mellem træ- eller plastvægge. Hvis stikket ikke er frit tilgængeligt efter monteringen, kræver de gældende sikkerhedsforskrifter, at der installeres en flerpolet afbryder med en kontaktåbning på mindst 3mm.

Tilslutning for afløbsvand

- De krævede arbejdsskridt fremgår af monteringsanvisningen. Der kan evt. monteres en sifon med afløbsstuds.
- Forbind afløbsvandslangen med sifonens afløbsstuds ved hjælp af vedlagte dele.
Kontrollér, at afløbsslangen ikke er knækket, fastklemt eller slynget ind i sig selv og at et låg i afløbet ikke forhindrer, at vandet kan løbe ud!

Tilslutning for tilløbsvand

- Forbind tilløbsvandslangen med vandhanen ved hjælp af vedlagte dele (se monteringsanvisning).
Kontrollér at tilslutningen for tilløbsvand hverken er knækket, kommet i klemme eller slynget ind i sig selv.
- Når maskinen skiftes, skal der altid anvendes en ny vandtilløbsslange.

Vandtryk:

mindst 0,05 MPa (0,5 bar), max. 1 MPa (10 bar). Ved højere vandtryk: Forkobles en trykreduktionsventil.

Tilløbsmængde:

min. 10 liter/minut

Vandtemperatur:

helst koldt vand, ved varmt vand max. temp. 60 °C.

Elektrisk tilslutning

- Maskinen må kun tilsluttes 230 V og 50 Hz vekselstrøm via en forskriftsmæssigt installeret stikkontakt med jordledning. Nødvendig sikring se typeskilt [31].
- Stikdåsen skal være anbragt i nærheden af opvaskemaskinen og være fri tilgængelig også efter monteringen.
- Ændringer på tilslutningen må kun foretages af en fagmand.
- En forlængelse af nettilslutningsledningen må kun købes hos serviceteknikeren.
- Anvendes et HFI-relæ, skal det være af typen [X]. Kun et sådant relæ sikrer, at de gældende forskrifter opfyldes.



Advarsel

Fare for elektrisk stød!

Apparatet er udstyret med et EU-Schuko-stik (sikkerhedsstik).

For at sikre korrekt jordforbindelse i stikkontakter i Danmark skal apparatet tilsluttes med en egnet stik-adapter. Denne adapter (tilladt til maks. 13 ampere) kan bestilles via kundeservice (reservedel nr. 616581).

Demontering

Overhold også her den rækkefølge, der gælder for de enkelte arbejds-skridt.

- Afbryd maskinen.
- Luk for vandtilgangen.
- Løsne tilslutningen for fraløbs- og tilløbsvand.
- Løsne fastgørelsesskruerne under arbejdspladen.
- Demonter sokkelbrættet, hvis et sådant findes.
- Træk maskinen ud samtidigt med at slangen trækkes forsigtigt med ud.

Transport

Tøm opvaskemaskinen og sikre de løse dele.

Overhold følgende skridt, når maskinen tømmes:

- Luk op for vandhanen.
- Åben døren.
- Tænd for maskinen med Start-/stop-tasten [1].
- Vælg programmet [A].
- Luk døren. Programmet starter.
- Åbn døren efter ca. 4 minutter.
- Afslut programmet ved at trykke på tasterne [A] og [C] på samme tid.
- Luk døren.
- Åbn døren efter ca. 1 min.
- Sluk for hovedafbryderen [1] og luk for vandhanen.

Maskinen skal transporteres opretstående (så resterende vand ikke trænger ind i maskinens styring og fører til forkert programforløb).

Frostsikkerhed

Står maskinen i et frosttruet rum (f.eks. sommerhus), skal maskinen tømmes helt (se transport).

- Luk for vandhanen, løsne tilløbsslangen og lad det resterende vand løbe ud.

Bortskaffelse

Både emballagen til nye maskiner og brugte maskiner indeholder vædifulde råstoffer og genbrugelige materialer.

Sortér de enkelte dele, før de bortskaffes.

Brug genbrugsordningerne for emballage og ældre apparater og vær med til at skåne miljøet. Er der tvivl om ordningerne og hvor genbrugspladserne er placeret, kan kommunen eller de kommunale myndigheder kontaktes.

Emballage

Alle maskinens plastdele er kendetegnet med internationalt standardiserede koder (f.eks. >PS< polystyrol). Dette gør det muligt at sikre en rensorteret recycling af plastaffaldet.

Læs og overhold venligst sikkerhedsforskrifterne under „Når maskinen leveres“.

Gamle apparater/maskiner

Læs og overhold venligst sikkerhedsforskrifterne under „Bortskaffelse“.



Denne maskine er mærket iht. bestemmelserne i det europæiske direktiv 2002/96/EF om affald af elektrisk og elektronisk udstyr (waste electrical and electronic equipment – WEEE). Direktivet indeholder bestemmelser mht. retur og brug af gammelt elektrisk og elektronisk udstyr, der gælder i hele EUområdet.

Børnesikring (dørlås) *

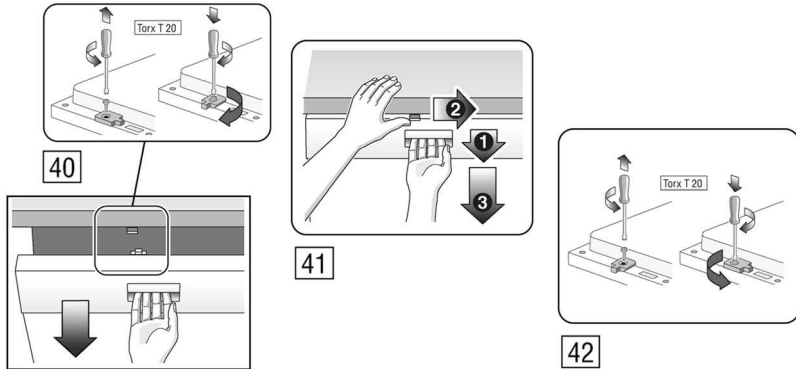

- 40 Børnesikring aktiveres.
- 41 Dør åbnes med aktiveret børnesikring.
- 42 Børnesikring deaktiveres.

Luk altid maskindøren helt, før maskinen forlades.
Kun på denne måde kan du beskytte dine børn mod mulige farer.

Bagepladesprøjtehed *

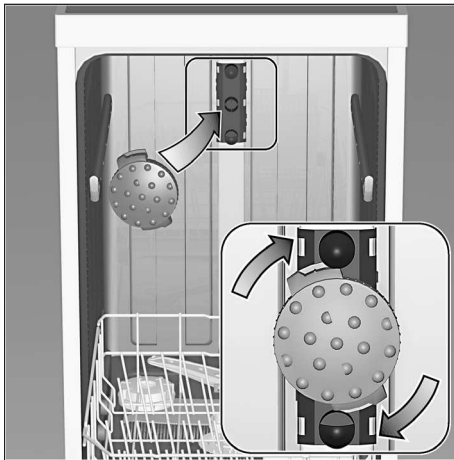

Store plader eller gitre samt tallerkner med en diameter på mere end 30 cm (gourmettallerkner, pastatallerkner, dekotallerkner) rengøres ved hjælp af sprøjtehedet. Tag overkurven ud og anbring sprøjtehedet som vist på tegningen.

Pladerne bør placeres som vist på billedet, så sprøjtestrålen kan nå alle delene (max. 2 bageplader og 2 gitre).

Overkurv eller brusedyse skal altid være monteret i opvaskemaskinen!

* ikke alle modeller

Aqua-Stop garanti

da

(bortfalder ved modeller uden Aqua-Stop)

Vores almindelig garanti på maskinen omfatter også følgende:

1. Hvis en fejl i Aqua-Stop systemet er grunden til, at der opstår en vandskade, erstatter vi skader, som måtte være opstået i private husholdninger. For at sikre vandsikkerheden **skal** maskinen være tilsluttet til strømmettet.
2. Denne garanti gælder i hele maskinens levetid.
3. Garantien kan kun gøres gældende, hvis maskinen med Aqua-Stop er opstillet og installeret af en autoriseret installatør iht. vores vejledning. Dette omfatter også korrekt montering af Aqua-Stop forlængerstykket (originalt tilbehør). Garantien dækker ikke defekte ledninger eller armaturer til Aqua-Stop tilslutningen på vandhanen.
4. Maskiner med Aqua-Stop skal ikke overvåges, mens de er i gang, og vandhanen behøver ikke at blive lukket, når maskinen er færdig med at vaske. Det er kun nødvendigt at lukke for vandhanen, hvis du opholder dig længere tid uden for hjemmet (f.eks. flere ugers ferie).

Robert Bosch Hausgeräte GmbH
Carl-Wery-Straße 34
81739 München

Reparationsordre og rådgivning i tilfælde af fejl

DK 44 89 89 85

Kontaktdataene for alle lande findes i vedlagte kundeservice-fortegnelse.

Internet: www.bosch-home.com