

## ⚠ Säkerhetsanvisningar

- Tvättmaskinen väger mycket – var försiktig när den ska lyftas.
- Varning: Slangar som frusit kan gå sönder/spricka. Placera inte tvättmaskinen i utrymme där den riskerar att utsättas för frost eller ute i det fria.
- Tvättmaskinen kan skadas. Lyft aldrig maskinen i utskjutande delar (t.ex. luckan).
- Förutom de anvisningar som nämns här kan det finnas eventuella lokala föreskrifter från vatten- och elverk.
- Låt en fackman utföra arbetet om du känner dig tveksam.
- Dra slangar och ledningar på så vis, att ingen riskerar att snava över dem.

## Medföljer tvättmaskinen: beroende på modell

Rester av fukt kan finnas i trumman efter slutkontrollen i fabriken.

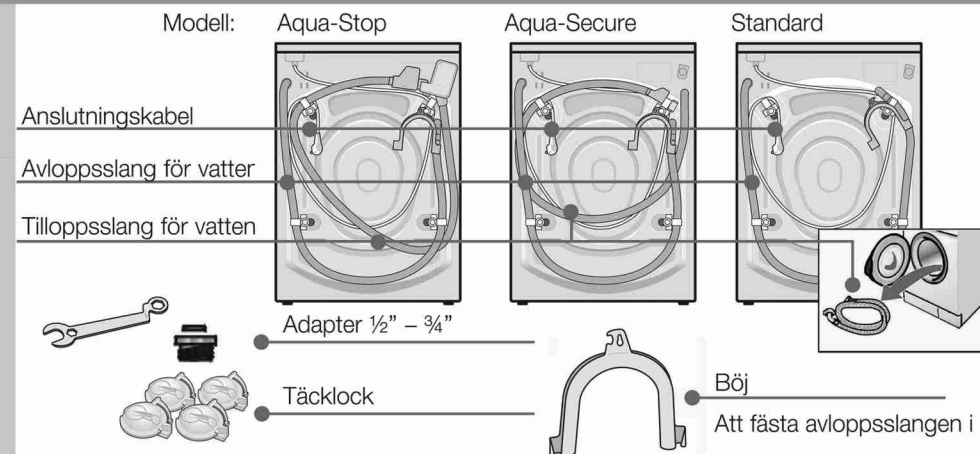

### Beroende på förhållandena för anslutning just hos dig kan dessutom följande krävas

- 1 slangklämma  $\varnothing$  24–40 mm (finns att köpa i fackhandeln) om vattnet ska anslutas via en pip på avloppsröret.

### Verktyg som behövs

- vattenpass för att justera så att maskinen står vågrätt
- Skruvnyckel
- SW13: för att lossa transportsäkringarna --> se sid. 3 samt
- SW17: för att justera maskinfötterna --> se sid. 5.

## Uppställningsplatsen

- ⚠ - För att tvättmaskinen ska stå stadigt och inte börja vandra under centrifugeringen måste uppställningsplatsen vara stabil!
- Uppställningsplatsen ska vara stabil och plan.
- Mjuka golv t.ex. heltäckande matta eller skumplastmatta, är inte lämpliga som underlag.

### Om tvättmaskinen ska placeras på en sockel/fundament

- Fäst tvättmaskinens fötter med fästjärn\* (\* Best.nr. WMZ 2200, WX 9756, CZ110600, Z 7080X 0)

### Om tvättmaskinen ska placeras på ett trägolv

- Placera helst tvättmaskinen i ett hörn.
- Skruva fast en vattentålig träskiva (min. 30 mm tjock) i golvet.
- Fäst tvättmaskinens fötter med fästjärn\* (\* Best.nr. se ovan).

### Vid uppställning på sockel med låda\*

\* Best.nr WMZ20450, WZ20450

1

## Vattenslangar och elkabel längd beroende på modell

**i** Anslutning på tvättmaskinens vänstra sida eller Anslutning på tvättmaskinens högra sida

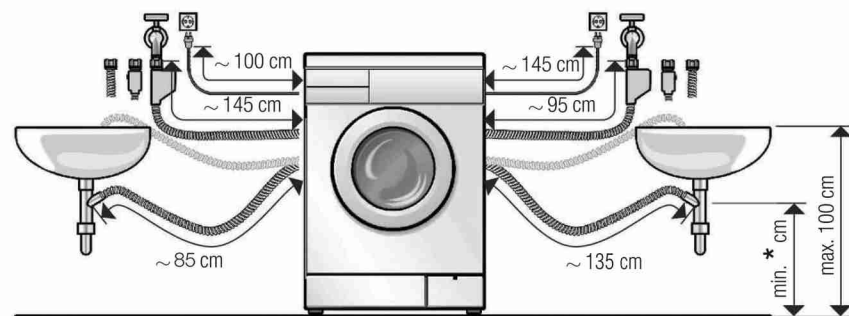

Finns att köpa i fackhandeln/hos service:

- Aqua-Stop-förlängningsslang (ca. 2,50 m), Best.nr. WMZ 2380, WZ 10130, CZ11350, Z 7070X 0.
- Längre tilloppsslang (ca. 2,20 m), för modell Standard.

## Inbyggnad

Gör inbyggnaden före elanslutningen.

### **i** Inbyggnad i kök

- Nischbredd 60 cm krävs.
- Placera tvättmaskinen endast under hel arbetsskiva som sitter fast i omgivande skåp.

### **i** Inbyggnad

- Nischbredd 60 cm krävs.
- Låt en fackman montera en plåtplatta\* (\* Best.nr. WMZ 2420, WZ 10190) istället för den täcksiva som finns på tvättmaskinen

2

## Ta bort transportsäkringarna

- ⚠ - Innan maskinen tas i bruk första gången måste transportsäkringarna tas bort. Spara dem om maskinen ska transporteras, t.ex. vid en flyttning.
- Förvara skruv, bricka och hylsa ihopskruvade.

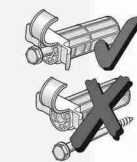

1. Ta bort slangarna ur hållarna, lossa böjen beroende på modell.

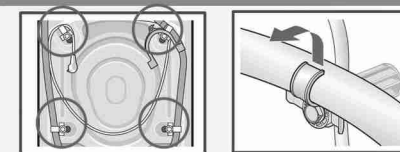

2. Lossa skruvarna ...

... så pass att de ligger lösa i sina hylsor.

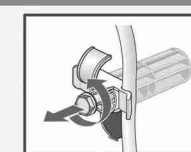

3. Ta bort transportsäkringarna helt och hållet.

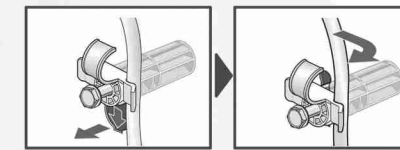

4. Sätt täckcocken för hålen.

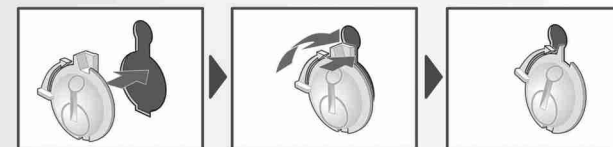

3

## Vattenanslutning: beroende på modell

- ⚠ - Risk för elektriska stötar! Doppa inte Aqua-Stop-enheten i vatten (innehåller elektrisk ventil).
- Följ anvisningarna i detta avsnitt för att undvika läckage resp. vattenskador!
- Obs! Tvättmaskinen får endast anslutas till kallt dricksvatten. Den får inte anslutas till blandaren på en varmvattenberedare utan tryck.
- Låt en fackman utföra arbetet om du känner dig tveksam.

### Vattentillopp

Tilloppsslangen får inte:

- vikas, klämmas, förändras på något sätt eller kapas (då kan man nämligen inte längre vara säker på att den håller).

**Optimalt vattentryck i nätet: 100–1000 kPa (1–10 bar)**

- Vid helt öppen kran måste minst 8 l/min. hinna rinna ut.
- Om vattentrycket är högre måste en reduceringsventil inkopplas.



### Avlopp

Vik inte och dra inte i slangens under monteringen. Skillnad i höjd mellan uppställningsplats och avlopp: min 60 cm, max 100 cm.

### Om vattnet ska rinna ut i ett handfat:

Glöm inte att ta bort proppen i handfatet: Sätt fast avloppsslangen ordentligt så att den inte lossnar. Kontrollera att vattnet hinner rinna ner genom handfatet tillräckligt fort.

### Om vattnet ska anslutas via en pip på avloppsröret:

Fäst med slangklämma,  $\varnothing$  24–40 mm (finns att köpa i fackhandeln).

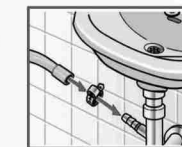
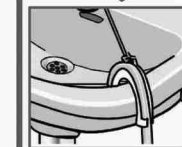
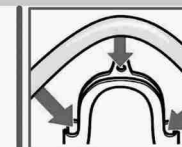

4

## Justera så att tvättmaskinen står vågrätt

 Kraftigt buller, vibrationer och att tvättmaskinen börjar "vandra" kan bli följden om tvättmaskinen inte står vågrätt!

 Så här justerar du så att tvättmaskinen står vågrätt.

**1.** Lossa stoppmuttern med en skruvmejsel genom att vrida den medurs.

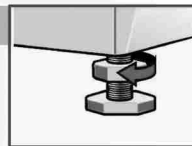

**2.** Justera höjden genom att vrida på tvättmaskinens fötter. Alla fyra fötter måste vara i god kontakt med golvet. Tvättmaskinen får inte stå ostadigt!

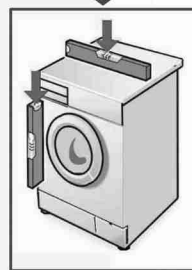

Kontrollera att tvättmaskinen står vågrätt med hjälp av ett vattenpass. Justera vid behov fötterna.

**3.** Dra åt stoppmuttern mot höljet.

– Håll fast foten så att den inte ändrar sig i höjdd. Stoppmuttrama till samtliga fyra fötter måste vara ordentligt åtdragna mot höljet!

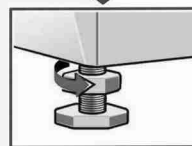

## Elektrisk anslutning

 Tvättmaskinen får endast anslutas till växelström via ett jordat vägguttag.

 Spänningen i vägguttaget måste vara densamma som anges på tvättmaskinens typskylt.



 Anslutningseffekt och säkringens storlek finns angivna på typskylten.

 Kontrollera att:

- Stickkontakt och vägguttag passar ihop.
- Ledningens grovlek/area räcker till.
- Uttaget är jordat enligt gällande föreskrifter.

 Byte av nätsladd (vid behov) får endast utföras av behörig elektriker. Nya nätsladdar finns att köpa hos service.

 Grenuttag och förlängningssladdar får inte användas.

 Om tvättmaskinen ansluts till en jordfelsbrytare måste denna vara märkt med följande symbol:  Endast jordfelsbrytare med denna symbol uppfyller gällande bestämmelser.

 Stick inte in resp. dra inte ut stickkontakten ur vägguttaget med fuktiga händer. Dra alltid i själva stickkontakten och inte i sladden när du ska dra ut sladden ur vägguttaget.

Tillverkare (se bruksanvisningen)

1109/9000 511 590

5

## Transport, t.ex. vid flytt

Efter transporten och efter det att tvättmaskinen ställts upp på den nya platsen, anslutits och transportsäkringarna åter tagits bort, kör programmet Urpumpning  före första tvättomgången.

### 1. Före transport:

1. Stäng vattenkranen/vattentillförseln till tvättmaskinen.
2. Töm maskinen på allt kvarvarande vatten. Se bruksanvisningen sidan 9; Avloppspumpen.
3. Reducera vattentrycket i slangen. Se bruksanvisningen sidan 9; Filtret i vattenanslutningen.
4. Dra ut stickkontakten ur vägguttaget.
5. Lossa slingarna för tillopp och avlopp.

### 2. Så sätter du tillbaka transportsäkringarna:

**1.** Ta bort täcklocken för de två nedre hålen.

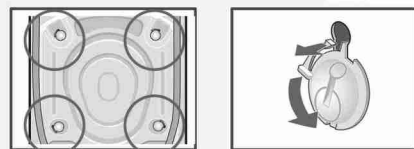

**2.** Sätt tillbaka transportsäkringarna 1, 2, 3 och 4. Dra åt skruvarna ordentligt.

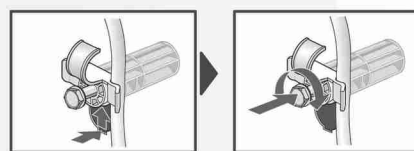

## Tekniska data

<b>Mått (bredd x djup x höjd)</b>	60 x 59 x 84,7 cm
<b>Vikt</b>	69–83 kg beroende på modell
<b>Nätspänning</b>	220–240 V, 50 Hz
<b>Nätanslutning</b>	vägguttag (220–240 V, 50 Hz, min. 10A – trög säkring)
<b>Vattentryck</b>	100–1000 kPa (1–10 bar)
<b>Avloppsslang</b>	Höjd från golv: min. 60 cm, max. 100 cm
<b>Testprogram enligt</b>	EN 60 456 1999 och IEC 60456 Ed.3 1998: 02

6

## Service

 Läs först under "Råd vid fel ..." i bruksanvisningen på sidan 10 innan du tar kontakt med en serviceverkstad.

 Om du tillkallar reparatör för ett sådant enklare fel får du själv betala för det arbetet, även om det infaller under reklamations tiden.

 Se bifogad förteckning för telefonnumret till närmaste service. Service behöver uppgifterna om modell (E-Nr.) och tillverkningsnummer (FD) för just din tvättmaskin.

E-Nr. \_\_\_\_\_ FD \_\_\_\_\_

modell

tillverkningsnummer

 Fyll i uppgifterna här redan nu så slipper du leta efter dem den dag du eventuellt behöver dem.

En typskylt sitter på luckans insida, ytterligare en typskylt finns på baksidan av tvättmaskinen i ett fält med en tjock ram runt om.

## Aqua-Stop-löfte

Gäller endast tvättmaskiner med Aqua-Stop

Utöver vanliga åtaganden enligt köpeavtalet och utöver vår apparatgaranti ersätter vi vid nedanstående villkor:

1. Uppstår vattenskada till följd av fel i Aqua-Stop-systemet ersätter vi konsumentens skador.
2. Detta ansvarslöfte gäller under maskinens hela livslängd.
3. En förutsättning för att löftet ska gälla är att produkt med Aqua-Stop är rätt installerad och ansluten i enlighet med monteringsanvisningen. Löftet gäller även fackmässigt installerad Aqua-Stop-förlängning (originaltillbehör). Vårt löfte gäller inte vid defekta tillloppsledningar eller felaktig armatur fram till Aqua-Stop-anslutningen vid vattenkranen.
4. Maskiner med Aqua-Stop behöver i princip inte övervakas under gång resp. behöver vattenkranen inte stängas efter fullbordad tvätt. Vattenkranen behöver endast stängas inför längre bortavaro, t.ex. en flera veckor lång semester.

## Innehåll

Sidan

■ Medföljer tvättmaskinen	1
■ Uppställningsplatsen	1
■ Vattenslangar och elkabel längd	2
■ Inbyggnad	2
■ Ta bort transportsäkringarna	3
■ Vattenanslutning	4
■ Justera så att tvättmaskinen står vågrätt	5
■ Elektrisk anslutning	5
■ Transport, t.ex. vid flytt	6
■ Tekniska data	6
■ Service	7
■ Aqua-Stop-Löfte	7

 Läs igenom denna uppställnings- och installationsanvisning innan tvättmaskinen tas i bruk! Läs även den separata bruksanvisningen. Spara samtliga dokument ifall du behöver dem vid ett senare tillfälle eller till den som eventuellt övertar tvättmaskinen efter dig

7

Tvättmaskin

SV

Uppställnings- och installationsanvisning