



Práčka so sušičkou



BOSCH

sk Návod na používanie a inštaláciu

Obsah

Návod na používanie	Všeobecné bezpečnostné pokyny	3
	Ochrana životného prostredia/Pokyny na úsporu	4
	Vaša nová práčka so sušičkou	5
	Pred prvým praním	7
	Príprava a triedenie bielizne.....	7
	Prostriedky na pranie a ošetrovanie.....	9
	Programy	11
	Možnosti prania a sušenia	13
	Pranie a sušenie.....	15
	Údržba a čistenie	17
	Čo robiť, keď... ..	19
	Zákaznícky servis.....	23
	Návod na inštaláciu	Návod na inštaláciu
Dodatok	Tabuľka programov	29
	Hodnoty spotreby.....	30
	Register.....	31



Prečítajte si prosím návod na používanie a návod na inštaláciu, ako aj ostatné priložené informácie, a podľa toho konajte.

Uschovajte si všetky podklady na neskoršie použitie alebo pre nasledujúceho majiteľa/nasledujúcu majiteľku výrobku.

Ďalšie informácie a výber našich výrobkov nájdete na našej internetovej stránke:

www.bosch-home.com

Všeobecné bezpečnostné pokyny

Použitie na určený účel

Práčka so sušičkou je určená na:

- výlučné používanie v domácnosti,
- pranie textílií vhodných na pranie v práčke v pracom roztoku a sušenie týchto textílií,
- prevádzku s použitím studenej vody a bežne dostupných pracích a ošetrovacích prostriedkov, ktoré sú vhodné na použitie v práčkach.

Táto práčka so sušičkou zodpovedá príslušným bezpečnostným ustanoveniam.

Upozornenia na nebezpečenstvá



- Obal a jeho časti nenechávajte deťom.
- **Nebezpečenstvo udusenía** fóliou a skladaným kartónom.
- Keď spotrebič doslúžil, odrežte sieťovú zástrčku. Zámok plniacich dvierok zničte. Zabráňte tak, aby sa deti vnútri uväznili a dostali sa tak do **života nebezpečnej situácie**.

Práčku so sušičkou **nepoužívajte**, keď:

- na bielizeň boli použité rozpúšťadlá, olej, masť alebo farba (napr. odstraňovač škvŕn, benzínový čistič, vlasové tužidlo, odlakovač),
- bielizeň je znečistená vlasovým tužidlom, odlakovačom na nechty alebo podobnými prostriedkami. **Nebezpečenstvo požiaru a explózie!**
- bielizeň obsahuje zvyšky prachu, napr. z uhlia alebo múky **Nebezpečenstvo explózie!**
- bielizeň obsahuje penovú hmotu/gumu,

Pred uvedením do prevádzky

- Inštalácia práčky so sušičkou podľa návodu na inštaláciu → strana 24.
- Prepravné poistky odstráňte a uschovajte.
- Práčku so sušičkou s viditeľným poškodením neuvádzajte do prevádzky. V prípade pochybností to konzultujte so zákazníckym servisom alebo predajcom.



Pri praní a sušení

- Odstráňte z vreciek všetky predmety, zvlášť dbajte na zápalné zdroje (napr. zapalovače, zápalky atď.).
- Nenechávajte deti s práčkou so sušičkou bez dohľadu!
- Deti a nepoučené osoby nesmú používať práčku so sušičkou!
- Domáce zvieratá držte v dostatočnej vzdialenosti od práčky so sušičkou.
- Pozor pri odčerpávaní horúceho pracieho roztoku.
- Plniace dvierka sa môžu počas prevádzky veľmi rozhorúčiť.
- Skondenzovaná voda nie je pitná a môže byť znečistená vláknami.

Na ochranu práčky so sušičkou

- Nestúpajte na práčku so sušičkou.
- Neopierajte sa o otvorené dvierka plniaceho otvoru práčky so sušičkou.
- Práčku so sušičkou neinštalujte v priestoroch ohrozených mrazom.
- Neprepravujte práčku so sušičkou bez prepravných poistiek.

Ochrana životného prostredia/ Pokyny na úsporu

- Roztriedte rôzne odpadové materiály obalu a odovzdajte v najbližšej zberni odpadu.
- Použite len maximálne množstvo bielizne pre príslušný program.
- Normálne znečistenú bielizeň perte bez predprania.
- Namiesto  **Cottons (vyv./farebné) 90 °C** zvolte program  **Cottons Eco 60 °C**. Porovnateľné čistenie s nižšou spotrebou energie.
- Prací prostriedok nadávkujte podľa údajov výrobcu a tvrdosti vody.

WEEE



Tento spotrebič je označený v súlade s európskou smernicou 2002/96/ES o odpade z elektrických a elektronických zariadení - OEEZ (waste electrical and electronic equipment - WEEE).

Smernica stanovuje rámec pre zber a recykláciu odpadu z elektrických zariadení v celej EÚ.

Vaša nová práčka so sušičkou

Opis práčky so sušičkou

Práčka so sušičkou vám ponúka
3 možnosti použitia → strana 15:

- len pranie
- len sušenie
- pranie a následné sušenie.

Ak je zvolený program prania a následného sušenia, pranie sa po skončení prepne automaticky na sušenie bez ďalšej obsluhy.

Sušenie je založené na princípe kondenzácie. Kondenzát, ktorý vzniká pri sušení, odteká cez odtokovú hadicu do výlevky.

Pozor! Prívodná a odtoková hadica musí byť počas prania a sušenia správne pripojená → strana 27. Vodovodný kohútik musí byť otvorený.

Dvierka plniaceho otvoru

Bezpečnostné zariadenie zabráni tomu, aby sa dvierka plniaceho otvoru počas prevádzky otvorili.

Pred otvorením

Presvedčte sa, že sa v bubne nenachádza voda a že sa bubon nepohybuje.

Núdzové odblokovanie

Pri výpadku prúdu sa dajú dvierka plniaceho otvoru mechanicky odblokovať → strana 22.

Ovládací panel

Kontrolka

Zobrazujú zvolené nastavenia:

- Teplota: ☼ - 90 °C.
- Počet otáčok pri odstreďovaní:
☪ - 1400 ot/min.
- Možnosti/signál

Displej

Zobrazuje zvolené nastavenia (napr. počet otáčok pri odstreďovaní, čas sušenia), ako aj priebeh a stav programu.

Priebeh programu ↓ ☪ ☪ ☪ ☪	Predpranie, hlavné pranie, plákanie, záverečné odstreďovanie, sušenie.
Možnosti sušenia 🕒 ☪ ☪ ☪	Časovo nastaviteľné sušenie, vlhké na žehlenie, suché do skrine, extra suché.
Pomocné zobrazenia 🕒 Ⓜ Ⓜ ☪ kg	Zostávajúci čas, štart programu, detská poistka, oplachovanie vlákien, odporúčané množstvo bielizne.

Kontrolka

Displej

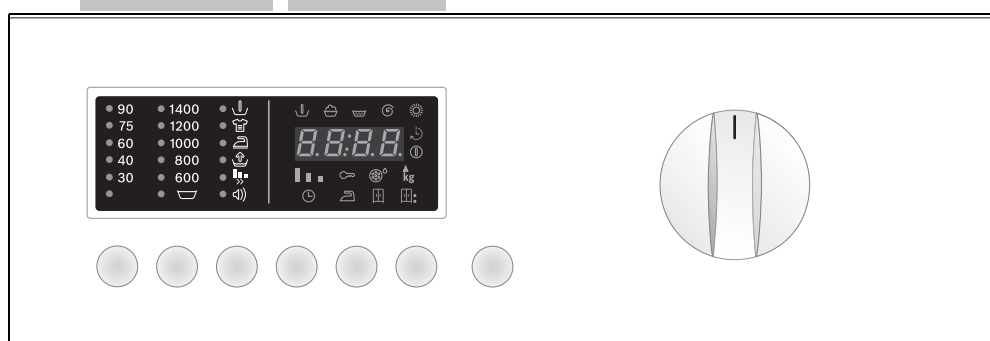

Tlačidlá

Volič programov

Možnosti prania a sušenia → strana 13,

- **Teplota °C:** individuálne prispôsobenie teploty vody pri praní.
- **Počet otáčok pri odstreďovaní ☪:** individuálne prispôsobenie počtu otáčok pri odstreďovaní.
- **Tlačidlo option (voľby):** nastavenie možností prania.
- **set:** na aktivovanie/deaktivovanie zvolených možností prania.
- **Zostávajúci čas 🕒:** oneskorenie štartu programu.
- **Sušenie ☪:** nastavenie možností sušenia.

Štart/pauza ▶|||:

Na spustenie a zastavenie programov prania → strana 14.

Volič programov → strana 11

Zapnutie a vypnutie práčky so sušičkou a na voľbu programov, otáčateľné v oboch smeroch.
Volič programov počas prania/sušenia neprestavujte.

Pred prvým praním

Práčka so sušičkou bola pred opustením výrobného závodu preskúšaná. Aby sa odstránili možné zvyšky vody zo skúšobného prania, prvé pranie uskutočnite bez bielizne.

- Uistite sa, že prepravné poistky na zadnej strane práčky so sušičkou boli odstránené → strana 25.
- Nevkladajte bielizeň.
- Dvierka plniaceho otvoru zatvorte.
- Otvorte vodovodný kohútik.
- Vytiahnite zásuvku na prací prostriedok.
- Do **komôrky II** dajte ½ odmerky pracieho prostriedku → strana 9.



Nepoužívajte pracie prostriedky na vlnu alebo jemnú bielizeň (tvorenie peny).

- Zasuňte zásuvku na prací prostriedok.
- Volič programov nastavte na program **60 °C**.
- Stlačte tlačidlo (**Štart/pauza**).
- Na konci programu nastavte volič programov na **Off (vyp.)**.
- Dvierka plniaceho otvoru otvorte.



Dvierka plniaceho otvoru nechajte otvorené, aby vnútro práčky so sušičkou mohlo vyschnúť.

Príprava a triedenie bielizne

Triedenie bielizne pred praním

- Bielu bielizeň perte oddelene od farebnej bielizne.
- Neobrúbená alebo natrhnutá bielizeň by sa nemala prať v práčke so sušičkou, pretože sa môže vystrapkať.
- Pri nerešpektovaní symbolov uvedených na textíliách sa môže bielizeň poškodiť.

Triedenie bielizne podľa údajov na etiketách s informáciami o ošetrovaní textílií

Perte len bielizeň s nasledovnými etiketami s informáciami o ošetrovaní textílií:

Etiketa s informáciami o ošetrovaní textílií Druh bielizne

	Vyváranie 90 °C.
	Farebné textílie 60 °C, 40 °C, 30 °C.
	Ľahko ošetrovateľné textílie 60 °C, 40 °C, 30 °C.
	Hodváb so symbolom ručného prania a prania v práčke 40 °C, 30 °C, studená.



Bielizeň so symbolom **neperte v** tejto práčke so sušičkou .

Triedenie bielizne pred praním

Triedenie bielizne podľa údajov na etiketách s informáciami o ošetrovaní textílií

Sušte len bielizeň, ktorá je označená upozornením „vhodné do sušičky“ alebo nasledovnými symbolmi ošetrovania textílií:

Etiketa s in- Druh bielizne formáciami o ošetrovaní textílií

	Sušenie pri normálnej teplote.
	Sušenie pri nízkej teplote (šetrné sušenie).

Nasledovné textílie **nesušte** v tejto práčke so sušičkou:

- Bielizeň označenú symbolom ošetrovania nesušte strojovo.
- Nepriedušné textílie (napr. pogumované).
- Chúlostivé tkaniny (hodváb, syntetické záclony) - **vznik záhybov, krčenie!**
- Mokrú kvapkajúca bielizeň - **vysoká spotreba energie!**
- Vlna alebo textílie s podielom vlny.

Príprava a triedenie bielizne

Voľné cudzie predmety (napr. mince, kancelárske sponky, klince) môžu poškodiť bielizeň a súčiastky práčky so sušičkou (napr. bubon).

- Vrecká jednotlivých kusov odevov vyprázdňte.
- Piesok z vreciek a záhybov vykefujte.
- Škvrnny príp. vopred ošetríte.
- Zipsy zatvorte, gombíky na obliečkach zapnite.
- Kolieska zo záclon odstráňte alebo zviažte do sieťky/vrecka.
- Perte v sieťke na pranie/obliečke na vankúš:
 - chúlostivú bielizeň, napr. pančuchy, záclony,
 - malé kusy bielizne, napr. ponožky, vreckovky,
 - podprsenky s kosticami (kostice sa môžu pri praní uvoľniť a spôsobiť škody).
- Nohavice a pletené veci, napr. pletená bielizeň, tričká alebo svetre obráťte naopak.

Príprava a triedenie bielizne

- Sušte výlučne tie textílie, ktoré boli predtým vyprané, vyplákané a odstredené.
- Aj ľahko ošetrovateľné textílie odstredte pred sušením.
- Jednotlivé kusy bielizne roztriedte podľa druhu materiálu a požadovaného stupňa sušenia, aby sa dosiahlo rovnomerné vysušenie.

Vloženie bielizne



Pred vložením bielizne do práčky so sušičkou zabezpečte, aby sa v bubne nenachádzali žiadne cudzie predmety alebo domáce zvieratá.

Nebezpečenstvo explózie! Kusy bielizne, ktoré boli predtým čistené pracím prostriedkom s obsahom rozpúšťadiel, napr. soľ na škvrnny alebo rozpúšťadlo na škvrnny, sa musia pred vložením do práčky so sušičkou najprv dôkladne ručne vyprať, v opačnom prípade hrozí nebezpečenstvo explózie!

- Bielizeň rozložte a voľne vložte do bubna. Nevkladajte spoločne veľké a malé kusy bielizne.
- Rešpektujte maximálne množstvo náplne bubna, tabuľka programov → strana 29.
- Bielizeň neprivrite medzi dvierka plniaceho otvoru a gumené tesnenie.
- Dvierka plniaceho otvoru zatvorte, počutelné zapadnú.
- Prací a ošetrovací prostriedok pre program prania alebo program prania a sušenia odmerajte a dajte do určenej zásuvky.
- Otvorte vodovodný kohútik.

Prostriedky na pranie a ošetrovanie

Zásuvka na prací prostriedok

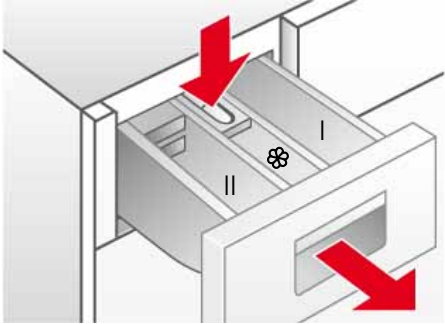

Zásuvka na prací prostriedok je rozdelená na tri komôrky

Komôrka I: prací prostriedok na predpranie.

Komôrka II: prací prostriedok na hlavné pranie.

Komôrka ⌘: tekuté prísady ako škrob a aviváž. Prísady sa automaticky dostanú do nádrže s vodou počas posledného plákania.

- Dodržiavajte maximálne množstvo náplne, v opačnom prípade sa komôrka ⌘ príliš skoro vyprázdni.
- Husté prísady rozriedte vodou, aby sa predišlo upchatiu.

Vložka na tekutý prací prostriedok: pred použitím tekutého pracieho prostriedku sa musí vsadiť.

Postupujte takto:

- Zásuvku na prací prostriedok vyťahnite až na doraz.
- Pritlačte na miesto označené **PUSH** a zásuvku na prací prostriedok vyťahnite.
- Vložku v **komôrke II** vyťahnite dopredu až na doraz a potlačte nadol.
- Vložte zásuvku na prací prostriedok.

Odstraňovač vodného kameňa

Odstraňovač vodného kameňa možno naplniť do **komôrok I a II** podľa informácií výrobcu. Najprv pridajte prací prostriedok a potom odstraňovač vodného kameňa.

Prostriedky na pranie a ošetrovanie



Nebezpečenstvo otravy!

Prostriedky na pranie a ošetrovanie odložte mimo dosahu detí.

Nebezpečenstvo poleptania!

Pri otváraní zásuvky na prací prostriedky buďte opatrní! V zásuvke sa môžu nachádzať zvyšky pracieho prostriedku!

Dávkovanie pracieho prostriedku podľa:

- množstva bielizne,
- údajov výrobcu pracieho prostriedku,
- stupňa znečistenia,
- tvrdosti vody. Informácie o rozsahu tvrdosti vody vám poskytne príslušný vodárenský podnik.



Správnym dávkovaním sa zníži zaťaženie životného prostredia a dočeli sa dobrý výsledok prania.



Pre programy na vlnu použite ph-neutrálny prací prostriedok na vlnu.

Dávkovanie pracieho prášku

Normálne znečistená bielizeň

- Nastavte program.
- ↓ (**Predpranie**) **vynechajte** → strana 13.
- Celé množstvo pracieho prostriedku, podľa pokynov výrobcu, dajte do **komôrky II** v zásuvke na prací prostriedok.

Silno znečistená bielizeň

- Nastavte program.
- Zvoľte ↓ (**Predpranie**) → strana 13.
- Dajte 1/4 odporúčaného množstva pracieho prostriedku do **komôrky I** zásuvky na prací prostriedok a 3/4 pracieho prostriedku do **komôrky II**.

Dávkovanie tekutého pracieho prostriedku

Tekutý prací prostriedok použite len na hlavné pranie **bez predprania**.

Postupujte takto:

- Odporúčané množstvo pracieho prostriedku naplňte do dávkovacej odmerky na tekutý prací prostriedok a vložte do bubna.

alebo

- po sklopení **vložky na tekutý prací prostriedok** dajte do **komôrky II** zásuvky na prací prostriedok.

 Stupnica na **vložke na tekutý prací prostriedok** pomáha pri dávkovaní tekutého pracieho prostriedku.

 Keď sa používa **komôrka II** na prací prášok, musí sa **vložka na tekutý prací prostriedok** vyklopiť hore.

Programy

Programy možno nastaviť voličom programov.

Volič programov



Na displeji sa zobrazí čas zostávajúci do skončenia programu a odporúčané množstvo náplne.

Programy prania*

*podľa modelu

Cottons (vyv./farebné)

Vhodný na odolné textilie, textilie s možnosťou vyvárania z bavlny alebo ľanu.

- Farebné 60 °C.
- Biele 60 °C až 90 °C.

Cottons Eco (bavlna eco)

Program prania na čo najlepší prací výkon pri minimálnej spotrebe energie a vody.

Easy-Care (ľahko ošetrovateľné textilie)

Program prania pre ľahko ošetrovateľné textilie z bavlny, ľanu, syntetiky alebo zmesovej tkaniny. Odporúča sa triedenie podľa farieb.

Delicate/Silk (jemné/hodváb)

Šetrný program na citlivé textilie s možnosťou prania, napr. z hodvábu, saténu, syntetiky alebo zmesových tkanín (napr. záclony). Šetrné odstredovanie medzi krokmi programu a znížený počet otáčok pri odstredovaní.

Wool (vlna)

Vlna vplyvom tepla, vlhkosti a pohybu splstnatie. Program na vlnu berie do úvahy tieto vlastnosti vlny a nájde optimálnu cestu medzi pokojom a pohybom.

Vhodný na textilie určené na ručné alebo strojové pranie z vlny alebo textilie s podielom vlny.

SuperQuick 15' (Super 15')

Krátky program prania na ľahko ošetrovateľné, málo znečistené textilie z bavlny, syntetiky alebo zmesových tkanín. Vhodný na osvieženie bielizne alebo pranie nových textílií pred prvým použitím. Program trvá 15 min.

Mix

Na pranie zmiešaných kusov bielizne z rozličných odolných a ľahko ošetrovateľných textílií.

SportsWash (športová bielizeň)

Na pranie funkčného a športového oblečenia z mikrovlákna a syntetiky. Znížená krčivosť a prídavný krok plákania.

Programy prania*

*podľa modelu

Sensitive (chúlostivá bielizeň)

Na pranie textílií so zvýšenými požiadavkami na hygienu alebo pre alergikov. Teplota zostáva počas celého procesu prania konštantná. Intenzívne plákania so zvýšenou hladinou vody. Na odolné a ľahko ošetrovateľné textílie z bavlny alebo ľanu.

Night Wash (nočné pranie)

Mimoriadne tichý program prania s redukovaným záverečným odstredovaním.

Režim Sleep Po skončení programu displej zhasne a môže sa znova aktivovať stlačením ľubovoľného tlačidla.

Programy sušenia

Intensive Dry (intenzívne sušenie)

Intenzívne sušenie pre  (odolné textílie) pri teplote 90 °C.



Gentle Dry (jemné sušenie)

Šetrné sušenie pre  (ľahko ošetrovateľné textílie) pri teplote 60 °C.



Špeciálne programy

Fluff Clean (oplachovanie vlákien)

Tento program sa spúšťa, aby sa sušiaci okruh zbavil prípadných usadených nečistôt (napr. vlákien). Po 10 sušiacich cykloch indikuje sušička symbolom

 (**oplachovanie vlákien**) na ukazovateli, že je potrebné nechať prebehnúť program. Elektronické počítadlo cyklov sa potom automaticky resetuje. Symbol  (**oplachovanie vlákien**) zhasne po skončení programu.

Program **Fluff Clean**  (**oplachovanie vlákien**) sa spúšťa nasledovne:

- Uistite sa, že je bubon úplne prázdny a zatvorte dvierka plniaceho otvoru.
- Nastavte volič programov na **Fluff Clean**  (**oplachovanie vlákien**).
- Stlačte tlačidlo  (**Štart/pauza**).





 Program **Fluff Clean**  (**oplachovanie vlákien**) možno spustiť kedykoľvek aj bez výzvy spotrebiča.

+ **Rinse + Spin (plákanie + odstredovanie):**

Prídavné plákanie s následným odstredovaním. Ak sa má bielizeň vybrať celkom mokrá, pred spustením programu nastavte počet otáčok na  (Plákanie stop) → strana 13.





+ **Empty + Spin (odčerpanie vody + odstredovanie):**

Odčerpanie vody po skončení programu s  (Plákanie stop) → strana 13.

- Volič programov nastavte na  +  **Empty + Spin (odčerpanie vody + odstredovanie)**.
- Počet otáčok pri plákaní nastavte na  (Plákanie stop).
- Stlačte tlačidlo  (**Štart/pauza**).

alebo

Odčerpanie a odstredenie s voliteľným počtom otáčok pri odstredovaní:

- Volič programov nastavte na  +  **Empty + Spin (odčerpanie vody + odstredovanie)**.
- Tlačidlo  (**odstredovanie**) stláčajte dovtedy, kým sa neobjaví požadované nastavenie počtu otáčok pri odstredovaní.
- Stlačte tlačidlo  (**Štart/pauza**).

Možnosti prania a sušenia

Tlačidlo Teplota °C

Teplotu možno pri každom programe nastaviť individuálne. Stláčajte tlačidlo °C (**teplota**) dovtedy, kým sa neobjaví požadovaná teplota.

Tlačidlo (Počet otáčok pri odstredovaní) Ⓞ

Počet otáčok pri odstredovaní možno nastaviť pre každý program individuálne. Tlačidlo Ⓞ (**odstredovanie**) stláčajte dovtedy, kým sa nezobrazí požadovaný počet otáčok pri odstredovaní.

Plákanie stop

Pri ☐ (**plákanie stop**) je funkcia odstredovania deaktivovaná. Bielizeň zostane ležať vo vode posledného plákania.

Kontrolný systém nevyváženosti

Automatický kontrolný systém nevyváženosti zabezpečí viacnásobné pokusy o začatie odstredovania, aby sa bielizeň rovnomerne rozmiestnila. Ak je bielizeň nevhodne rozmiestnená, z bezpečnostných dôvodov sa zníži počet otáčok záverečného odstredovania alebo odstredenie neprebehne.

Tlačidlo option (Možnosť)

Nastavené programy sa môžu individuálne prispôbiť.

Na voľbu požadovaných možností:

- Tlačidlo **option (Možnosť)** stláčajte dovtedy, kým nie je zvolená požadovaná možnosť prania (kontrolka bliká).
- Tlačidlo **set (Nastavenie)** stlačte, čím sa možnosť zapne/vypne (kontrolka svieti/nesvieti).

Tlačidlo set (Nastavenie)



Keď podržíte tlačidlo **option (Možnosť)** → postupne sa objavujú všetky možnosti.

Možnosti (symboly na displeji)

predpranie	Predpranie pri teplote 35 °C. Vhodné na silno znečistenú bielizeň.
intenzívne pranie	Predĺžený čas prania. Vhodné na zvlášť znečistenú bielizeň so zaschnutými škvrnami. Spustenie spoločne s Flexi Time nie je možné.
ľahké žehlenie	Špeciálny priebeh odstredovania s následným prevzdušením. Šetrné záverečné odstredenie s redukovaným počtom otáčok. Zvyšková vlhkosť bielizne mierne zvýšená. Znížená krčivosť. Bielizeň sa dá ľahšie žehliť.
voda plus	Zvýšená hladina vody a jedno plákanie navyše. Program vhodný pre oblasti s veľmi mäkkou vodou alebo na ďalšie zlepšenie výsledku plákania. Prípadne sa zvyšky pracieho prostriedku lepšie odstránia.
Flexi Time	Nastavenie času prania. <i>normálna - stredne dlhá - minimálna</i> .
Signal	Na aktiváciu, príp. deaktiváciu akustického signálu.

Tlačidlo Zostávajúci čas ⌚

Štart programu môžete oneskoriť pred začatím programu. Na základe zostávajúceho času zistíte, kedy má zvolený program skončiť. Zostávajúci čas možno nastaviť v hodinových krokoch, max. do 24 hodín. Tlačidlo ⌚ (**Zostávajúci čas**) stláčajte dovtedy, kým sa neobjaví požadovaný počet hodín.

Potom stlačte (**Štart/pauza**), program sa spustí s oneskorením v závislosti od nastaveného zostávajúceho času. Na displeji sa zobrazí čas potrebný do skončenia programu.

Tlačidlo (Sušenie) *

Programy sušenia → strana 12 sa môžu výberom možností sušenia individuálne prispôbiť.

- Stláčajte tlačidlo ☀ (Sušenie) dovtedy, kým sa na displeji nezobrazí požadovaná možnosť sušenia.
- Funkciu deaktivujete tak, že tlačidlo ☀ (Sušenie) budete stláčať dovtedy, kým sa na displeji neobjaví .

Možnosti sušenia (symboly na zobrazovacom paneli)

 Časovo nastaviteľné sušenie Čas sušenia možno opakovaným stláčaním tlačidla ☀ (Sušenie) nastaviť v rozmedzí 2:40 a 0:00.

 Vlhké na žehlenie Zvyšková vlhkosť v bielizni je zvýšená. Umožňuje ľahké žehlenie.

 Suché do skrine Bielizeň je suchá a možno ju odložiť do skrine.

 Extra suché Bielizeň sa suší intenzívne. Vhodné na ťažko sušiacu sa bielizeň.

Stlačte  (Štart/pauza), čím spustíte zvolený program.

Tlačidlo (Štart/pauza)







Na displeji sa objaví  (Zostávajúci čas).

Svieti symbol  (štart programu).

Priebeh programu

Na displeji sa zobrazuje priebeh programu.

-  predpranie
-  hlavné pranie
-  plákanie
-  záverečné odstreďovanie
-  sušenie

Zmena programu





Program zmeníte takto:

- zvolíte nový program,
- stlačte  (Štart/pauza).





Nový program sa spustí.

Prerušenie programu



Tlačidlo  (Štart/pauza) podržte počas priebehu programu stlačené, pokiaľ sa na displeji neobjaví . Počas prerušenia programu sa objavuje striedavo  a  (zostávajúci čas).

Stlačte tlačidlo  (Štart/pauza), čím spustíte pokračovanie programu.



Zrušenie programu

Tlačidlo  (Štart/pauza) stláčajte dovtedy, kým sa na displeji neobjaví .

Pri programoch prania pri vysokej teplote:

- Vychladnutie bielizne: zvolte  +  **Rinse + Spin (plákanie + odstreďovanie)**.
- Stlačte tlačidlo  (Štart/pauza).

Pri programoch prania pri nízkej teplote:







- Zvolte  +  **Empty + Spin (odčerpanie vody + odstreďovanie)**.
- Zvolte  (Štart/pauza).



Pri zrušení programu sušenia môže byť bielizeň ešte veľmi horúca.







Pranie a sušenie

Len pranie

- Volič programov nastavte na požadovaný program, napr.  **Cottons (vyv./farebné) 60 °C**.
 - Na displeji sa bude striedavo objavovať  (zostávajúci čas) a odporúčané množstvo bielizne v **kg**. Symbol  bliká.
- V prípade potreby si program individuálne vytvorte nastavením počtu otáčok pri odstreďovaní a možnosti prania → strana 13.
 - Funkcia  (**Sušenie**) sa nesmie aktivovať!
- Vložte bielizeň → strana 8.
 - Rešpektujte maximálne množstvo náplne bubna, tabuľka programov → strana 29.
- Stlačte tlačidlo  (**Štart/pauza**).
 - Na displeji sa objaví  (zostávajúci čas). Symbol  (štart programu) svieti.
 - Program prania sa spustí.









Len sušenie

- Volič programov nastavte na požadovaný program sušenia.
 - Na displeji sa striedavo bude objavovať  (zostávajúci čas) a odporúčané množstvo bielizne v **kg**.
- Stlačte tlačidlo  (**Sušenie**), čím nastavíte **možnosti sušenia** → strana 14.
 - Ak neuskutočnite túto voľbu, nastavená bude možnosť  (**suché do skrine**).
- Vložte bielizeň → strana 8.
 - Rešpektujte maximálne množstvo náplne bubna, tabuľka programov → strana 29.
- Stlačte tlačidlo  (**Štart/pauza**).
 - Na displeji sa zobrazí  (zostávajúci čas) a symboly  a  (štart programu) svietia.
 - Program prania sa spustí.



Pranie a sušenie



- Programy prania a následného sušenia.
- Volič programov nastavte na požadovaný program, napr.  **Cottons (vyv./farebné) 60 °C**.
 - Na displeji sa bude striedavo objavovať  (zostávajúci čas) a odporúčané množstvo bielizne v **kg**. Symbol  bliká.
 - V prípade potreby si program individuálne vytvorte nastavením počtu otáčok pri odstreďovaní a možnosti prania → strana 13.
 - Stlačte tlačidlo  (**Sušenie**) čím nastavíte **možnosti sušenia** → strana 14.
 - Vložte bielizeň → strana 8.
 - Rešpektujte maximálne množstvo náplne bubna v **kg**, tabuľka programov → strana 29.
 - Stlačte tlačidlo  (**Štart/pauza**).
-  Program prania automaticky zistí uskutočnený program sušenia, tabuľka programov → strana 29.

Skončenie programu



Programy prania a sušenia skončia automaticky. Na displeji sa objaví .

- Volič programov nastavte na **Off (vyp)**.
- Vyberte bielizeň z bubna.
- Dvierka plniaceho otvoru nechajte otvorené, aby vnútro práčky so sušičkou mohlo vyschnúť.
- Zatvorte vodovodný kohútik. Pri modeloch so systémom Aquastop to nie je potrebné.

Plákanie stop

Ak bola pred začatím prania deaktivovaná funkcia odstredovania  (bez záverečného odstredovania = bielizeň zostane vo vode posledného plákania), program prania sa po poslednom plákaní zastaví. Na displeji sa bude objavovať  striedavo s .



Keď chcete vodu odčerpať a príp. bielizeň odstrediť:

- Tlačidlo  (**odstredovanie**) stlačajte dovtedy, kým nie je nastavený požadovaný počet otáčok pri odstredovaní. Voda sa odčerpá; práčka so sušičkou odstreduje. Program je ukončený, keď sa na displeji objaví .



Maximálny počet otáčok pri odstredovaní závisí od zvoleného pracovného programu.

Keď sa **nemá** odstredovať:

- Stlačte tlačidlo  (**odstredovanie**) (zobrazí sa zostávajúci čas odčerpávania). Voda sa odčerpá, práčka so sušičkou neodstreduje. Program je ukončený, keď sa na displeji objaví .
- Volič programov nastavte na **Off (vyp)**.
- Bielizeň vyberte.
- Dvierka plniaceho otvoru nechajte otvorené, aby vnútro práčky so sušičkou mohlo vyschnúť.
- Zatvorte vodovodný kohútik. Pri modeloch so systémom Aquastop to nie je potrebné.

Detská poistka

Na zaistenie práčky proti neúmyselnej zmene nastavených funkcií.

Aktivovanie/deaktivovanie: Tlačidlo **option (Možnosť)** a **set (Nastavenie)** stlačte súčasne, čím aktivujete, príp. deaktivujete detskú poistku. Keď je detská poistka aktívna, na displeji svieti .

Údržba a čistenie

Bezpečnostné pokyny

Nebezpečenstvo úrazu elektrickým prúdom!

Vždy zásadne najprv odpojte spotrebič od elektrickej siete, nikdy ho nečistite prúdom vody!



Nebezpečenstvo explózie!

Prášku so sušičkou nikdy nečistite rozpúšťadlami!

Nebezpečenstvo oparenia!

Horúca voda z prania sa musí pred vypustením ochladiť!

Kryt spotrebiča a ovládací panel

Utrite mäkkou utierkou.



Zbytky pracích a čisticích prostriedkov ihneď odstráňte.

Čistenie prúdom vody je zakázané.

Bubon

Z bubna a gumeného tesnenia odstráňte prípadné cudzie telesá.

Odstránenie vodného kameňa z bubna:

- Na odstránenie vodného kameňa z bubna práčky so sušičkou používajte len značkové prostriedky na odstraňovanie vodného kameňa s ochranou proti korózii určené pre práčky.
- Dodržiavajte údaje výrobcu týkajúce sa použitia a dávkovania.
- Po odstránení vodného kameňa a hrdze z bubna niekoľkokrát spustite program  +  **Rinse + Spin (plákanie + odstreďovanie)**, aby ste odstránili všetky zvyšky kyseliny.

Keď kovové predmety (napr. mince, kancelárske sponky, ihly, klince) spôsobili hrdzavé škvrny:

- Použite čistiaci prostriedok bez obsahu chlóru; dodržiavajte údaje výrobcu. Nikdy nepoužívajte oceľovú vlnu.

Zásuvka na prací prostriedok

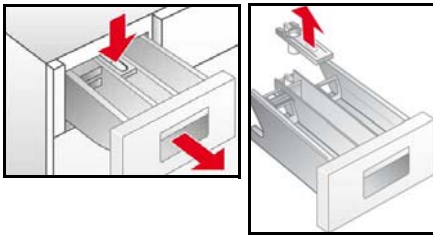

Keď zostali zvyšky pracieho a ošetrovacieho prostriedku:

- Zásuvku na prací prostriedok vytiahnite až na doraz.
- Pritlačte na modré miesto označené **PUSH** a vytiahnite zásuvku na prací prostriedok.
- Vyčistite vedenie zásuvky na prací prostriedok.
- Vyberte vložku komôrky na aviváž.
- Zásuvku na prací prostriedok a vložku komôrky na aviváž vyčistite pod tečúcou vodou.
- Vložte vložku komôrky na aviváž.
- Vložte zásuvku na prací prostriedok.

Odtokové čerpadlo

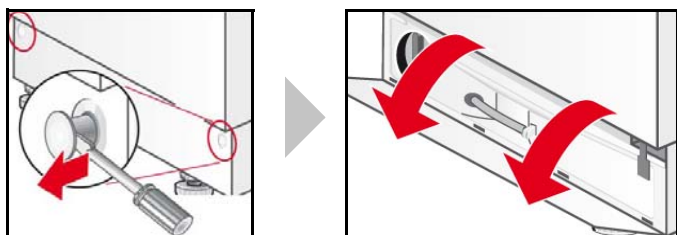

- Volič programov nastavte na **Off (vyp.)**.
- Na uvoľnenie aretačných kolíkov použite skrutkovač.
- Kryt sokla vyklopte dopredu a vyberte nahor.

Vypúšťanie vody



- Odtokovú hadicu vyberte z držiaka.
- Odstráňte zátku z odtokovej hadice a vypustite vodu z prania.
 - V prípade potreby sa odtoková nádrž musí viackrát vyprázdniť.
 - Ak už voda nevyteká, znova založte zátku.
- Odtokovú hadicu vložte do držiaka.

Cistenie odtokového čerpadla

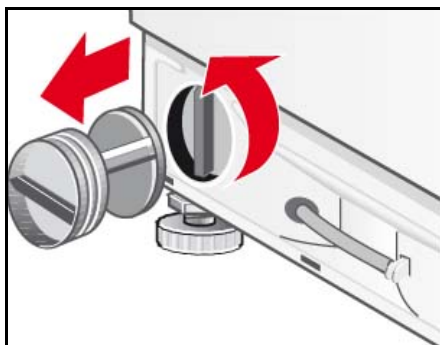

- Odskrutkujte kryt čerpadla.
 - Skrinku čerpadla vyčistite a odstráňte z nej cudzie predmety.
 - Uistite sa, že sa lopatkové koliesko môže otáčať.
- Kryt čerpadla znova nasadte a pevne priskrutkujte.
- Kryt sokla vložte do 4 západkových háčikov a upevnite aretačnými kolíkmi na kryt spotrebiča.

Sitko v prívodnej hadici vody



Keď do spotrebiča neprieká voda alebo prieká jej málo, najprv znížte tlak vody v prívodnej hadici.

- Zatvorte vodovodný kohútik.
- Zvoľte ľubovoľný program (okrem + **Rinse + Spin (plákanie + odstreďovanie)** / + **Empty + Spin (odčerpanie vody + odstreďovanie)**).
- Stlačte tlačidlo (**Štart/pauza**).
- Program nechajte prebiehať cca 40 sekúnd.
- Volič programov nastavte na **Off (vyp.)**.
- Vytiahnite zástrčku zo zásuvky.
- Odskrutkujte prívodnú hadicu vody od vodovodného kohútika.
- Sitko vyčistite malou kefkou alebo štetcom.
- Hadicu znova pripojte.
- Otvorte vodovodný kohútik.
- Skontrolujte na konci hadice, či vyteká voda.
- Keď voda vyteká, skontrolujte, či sitko správne dosadá.

Odstránenie vodného kameňa z práčky so sušičkou

Pri správnom dávkovaní pracieho prostriedku nie je potrebné. V prípade potreby jeho odstránenia postupujte podľa pokynov výrobcu prostriedku na odstraňovanie vodného kameňa. Vhodné odstraňovače vodného kameňa si môžete zakúpiť prostredníctvom našich internetových stránok alebo nášho zákazníckeho servisu → strana 23.

Čo robiť, keď...



Nebezpečenstvo úrazu elektrickým prúdom!

Opravy smie vykonávať len zákaznícky servis alebo autorizovaní odborníci.

V prípade potreby opravy alebo keď poruchu nedokážete odstrániť s pomocou nižšie uvedenej tabuľky:

- Volič programov nastavte na **Off (vyp.)**.
- Práčku so sušičkou odpojte od elektrickej siete.
- Zatvorte vodovodný kohútik.
- Zavolajte zákaznícky servis → strana 23.









Kód poruchy

	Dvierka plniaceho otvoru nie sú správne zatvorené. Dvierka zatvorte.
	Bezpečnostný systém sa aktivoval. Spotrebič odpojte od elektrickej siete, zatvorte vodovodný kohútik a kontaktujte zákaznícky servis.
	Voda sa nepriteká. Pozri poruchu Voda sa nepriteká .
	Voda sa neodčerpáva. Pozri poruchu Voda sa neodčerpáva .
	Nedodržali ste maximálne alebo minimálne množstvo bielizne na sušenie. Na displeji bliká striedavo HI/End alebo LO/End . Pozri poruchu Výsledok prania nie je uspokojivý.

Ostatné kódy poruchy sú dôležité len pre náš zákaznícky servis. Zaznačte si kód poruchy a uveďte ho pri kontakte so zákazníckym centrom.

Porucha	Možná príčina	Pomoc
Program sa nespustí.	Tlačidlo (Štart/pauza) nebolo stlačené.	Stlačte tlačidlo (Štart/pauza).
	Zvolený oneskorený štart.	Práčka so sušičkou sa spustí po uplynutí času oneskorenia. V prípade potreby zmeňte nastavenie Zostávajúci čas → strana 13.
	Výpadok prúdu. Zvolený oneskorený štart vymazaný.	Nová voľba času oneskorenia alebo okamžitý štart programu. Stlačte tlačidlo (Štart/pauza).
	Dvierka plniaceho otvoru nie sú správne zatvorené.	Dvierka plniaceho otvoru zatvorte.
	Zástrčka nie je správne zasunutá.	Zasuňte správne zástrčku.
Maximálny počet otáčok pri odstreďovaní sa nedá nastaviť.	Maximálny počet otáčok pri odstreďovaní závisí od zvoleného programu.	V prípade potreby zmeňte program.
Voda sa neodčerpáva.	Odtoková hadica je prekrútená.	Odtokovú hadicu správne umiestnite.
	Upchaté odtokové čerpadlo.	Vyčistite odtokové čerpadlo → strana 18.

Zvyšky pracieho prostriedku v zásuvke na prací prostriedok.	Vlhký alebo hrudkovitý prací prostriedok.	Vyčistite a vysušte zásuvku na prací prostriedok → strana 17. Dávkovacia odmerka na tekutý prací prostriedok.
Voda nepriteká.	Sieťová zástrčka nie je správne zasunutá.	Zasuňte správne sieťovú zástrčku.
	Dvierka plniaceho otvoru nie sú správne zatvorené.	Dvierka plniaceho otvoru zatvorte.
	Vodovodný kohútik nie je otvorený.	Otvorte vodovodný kohútik.
	Sitko v prívodnej hadici vody upchaté.	Vyčistite sitko v prívodnej hadici vody → strana 18.
	Prívodná hadica vody je pricviknutá alebo zlomená.	Skontrolujte prívodnú hadicu vody.
Silné vibrácie pri odstreďovaní.	Práčka so sušičkou nie je správne vyvážená.	Práčku so sušičkou vyvážite → strana 26.
	Prepravné poistky nie sú odstránené.	Odstráňte prepravné poistky → strana 25.
Nádrž sa naplní vodou a voda sa hneď odčerpá.	Odtoková hadica je umiestnená príliš nízko.	Odtokovú hadicu správne umiestnite → strana 27.
V bubne nevidno žiadnu vodu.	Nejde o poruchu.	Pri určitých programoch sa nachádza voda po viditeľnou hladinou.
Voda vyteká pod spotrebičom.	Skrutkové spojenie prívodnej hadice je netesné.	Skrutkové spojenie pevne utiahnite.
	Odtoková hadica je netesná.	Odtokovú hadicu dajte vymeniť v zákazníckom servise.
Pena vystupuje zo zásuvky na prací prostriedok.	Prací prostriedok je predávkovaný.	Používajte len pracie prostriedky na textílie, ktoré sú vhodné na pranie v automatických práčkach. Dbajte na správne dávkovanie.
Viacnásobný rozbeh odstreďovania.	Nejde o poruchu. Kontrolný systém nevyváženosti sa pokúša viacnásobným rozbehom odstreďovania vyvážiť nevhodné rozmiestnenie bielizne.	Vždy perte malé a veľké kusy bielizne spoločne.
Bielizeň nie je správne odstredená.	Veľké kusy bielizne sa v bubne rozmiestnili nerovnomerne. Počet otáčok pri odstreďovaní sa z bezpečnostných dôvodov automaticky zníži.	Vždy perte malé a veľké kusy bielizne spoločne.
Výsledok prania nie je uspokojivý.	Znečistenie bolo silnejšie, ako ste predpokladali.	Zvoľte vhodný program, napr. program s predpraním, príp. predčistenie škvŕn.
	Použili ste nesprávny prací prostriedok alebo ste ho použili príliš málo.	Nadávkujte vhodný prací prostriedok podľa údajov výrobcu.
	Maximálne množstvo náplne bubna prekročené.	Množstvo náplne bubna zvolte podľa programu.
Zvyšky pracieho prostriedku na bielizni.	Niektoré pracie prostriedky bez obsahu fosfátov obsahujú vo vode nerozpustné zvyšky, ktoré spôsobujú svetlé škvrny na bielizni.	Bielizeň znova vyplákejte alebo v prípade potreby prejdite na tekutý prací prostriedok. Bielizeň po vysušení vykefujte.

Sivé zvyšky pracieho prostriedku na bielizni.	Znečistenie masťami, tukom, olejom.	Bielizeň perte s maximálnou dávkou pracieho prostriedku a pri maximálnej prípustnej teplote, pozrite etiketu s informáciami o ošetrovaní textílií.
Neočakávané zrušenie programu.	Tlačidlo  (Štart/pauza) bolo neúmyselne aktivované.	Program spustíte znova stlačením tlačidla.
Odstred'ovanie počas sušenia	Nejde o poruchu	Po cca 10 minútach času sušenia sa spustí „termoodstredovanie“ na úsporné sušenie.
Výsledok prania nie je uspokojivý.	Bielizeň po odstredení drží pevne na stene bubna.	Bielizeň rukou uvoľnite; spustíte program sušenia → strana 15.
	Zatvorený vodovodný kohútik	Otvorte vodovodný kohútik.
	Zvolený bol príliš krátky čas sušenia.	Čas sušenia zvolte podľa množstva náplne bubna.
	Maximálne alebo minimálne množstvo náplne nerešpektované → strana 29.	Po skončení programu: prispôsobte množstvo náplne, zvolte vhodný program sušenia a znova spustíte.
Práčka so sušičkou sa celkom neopláchne alebo zostane stáť príliš veľa vody v komôrke .	Vložka komôrky na aviváž nie je správne umiestnená alebo je upchatá.	Vložku komôrky na aviváž v prípade potreby vyčistite a správne umiestnite v komôrke  → strana 17
Bielizeň sa nevysuší.	Vodovodný kohútik je zatvorený.	Otvorte vodovodný kohútik.
	Množstvo bielizne je príliš veľké.	Zredukujte množstvo bielizne.
	Čas sušenia je príliš krátky.	Zvolte vhodný čas sušenia.
Bez oznamu na displeji.	Výpadok prúdu.	Program bude pokračovať, keď sa prúd začne privádzať. Ak chcete bielizeň vybrať z bubna počas výpadku prúdu, najprv vypustíte vodu z prania → strana 18. Skontrolujte, či: – je zástrčka správne zasunutá v zásuvke. – sa ochrana vedenia (poistka) nespustila; ak áno, zavolajte zákaznícky servis → strana 23.
Dvierka plniaceho otvoru sa nedajú otvoriť.	 (plákanie stop) zvolené.	Zvolte program  +  Empty + Spin (odčerpanie vody + odstred'ovanie) a stlačte tlačidlo  (Štart/pauza).
	Program prebieha, príp. dvierka plniaceho otvoru sú z bezpečnostných dôvodov zablokované.	Čakajte, kým sa na displeji neobjaví  .
	Výpadok prúdu.	Dvierka plniaceho otvoru mechanicky odblokujte.

Núdzové odblokovanie

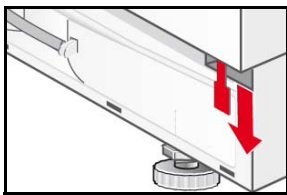

Aby ste dvierka plniaceho otvoru mohli v prípade výpadku prúdu mechanicky odblokovať, postupujte takto:

- Volič programov nastavte na **Off (vyp.)** a sieťovú zástrčku vytiahnite zo zásuvky.
- Kryt sokla otvorte a vodu vypustite → strana 18.
- Núdzové odblokovanie potiahnite nadol a súčasne otvorte dvierka plniaceho otvoru.

Pred otvorením dvierok plniaceho otvoru sa uistite, že v práčke so sušičkou sa nenachádza voda, príp. horúci prací z roztok!



V žiadnom prípade neotvárajte dvierka plniaceho otvoru núdzovým odblokovaním, pokiaľ sa bubon ešte otáča!

Ak poruchu nedokážete odstrániť sami (zapnutie/vypnutie) alebo v prípade potreby opravy:

- Volič programov nastavte na **Off (vyp.)** a sieťovú zástrčku vytiahnite zo zásuvky.
- Zatvorte vodovodný kohútik a zavolajte zákaznícky servis → strana 23.

Zákaznícky servis

Skôr ako zavoláte zákaznícky servis, pokúste sa sami odstrániť poruchu → strana 19.

V prípadoch potreby poradenskej služby vám vzniknú, aj počas záručnej lehoty, náklady spojené s využitím služieb technika.

Kontaktné údaje najbližšej servisnej služby nájdete tu, príp. v priloženom zozname servisných služieb (v závislosti od modelu).

Pri kontakte so zákazníckym centrom vždy uveďte číslo výrobku (č. E) a výrobné číslo (č. FD) vášho spotrebiča.

E-Nr. _____ FD _____

Sem vpíšte číslo svojho spotrebiča.

Tieto údaje nájdete na typovom štítku na dvierkach plniaceho otvoru.

Uvedením čísla výrobku a výrobného čísla nám pomôžete zamedziť zbytočným výjazdom. Ušetríte tak zvýšené náklady s tým spojené.

Dôverujte kompetentnosti výrobcu. Obráťte sa na nás. Zaisťte tak, že oprava bude vykonaná vyškolenými servisnými technikmi, ktorí majú k dispozícii originálne náhradné diely.

Návod na inštaláciu

Bezpečnostné pokyny

Práčka ma vysokú hmotnosť - pozor pri dvíhaní.

Práčku so sušičkou s viditeľným poškodením neuvádzajte do prevádzky. V prípade pochybností to konzultujte so zákazníckym servisom alebo predajcom.



Práčku so sušičkou neinštalujte v exteriéri alebo v priestoroch ohrozených mrazom. Zamrznuté hadice sa môžu zlomiť alebo prasknúť. Práčka so sušičkou sa následkom toho môže poškodiť.

Práčku s umývačkou neobracajte hore dnom alebo nabok. Práčku s umývačkou nedvíhajte za vyčnievajúce časti (napr. dvierka).

Sušičku bielizne neinštalujte za dvere alebo posúvacie dvere, ktoré by mohli blokovať alebo zabrániť otváraniu dvierok sušičky! Deti sa tak nebudú môcť uväzniť a dostať do situácie ohrozenia života.

Prepravné poistky a priečne spojky odstráňte a uschovajte.

Okrem tu uvedených pokynov môžu navyše platiť aj osobitné predpisy príslušného vodárenského a elektrárenského podniku.

V prípade pochybností zabezpečte, aby pripojenie vykonal odborník.

Rozsah dodávky

Počet	Označenie
4 ks	Kryty na otvory po odstránení prepravných poistiek!
1 ks	Kľúč
1 ks	1 hadicová objímka 24-40 mm Ø na pripojenie k sifónu
1 ks	Šablóna dvierok
2 ks	Závesy dvierok so skrutkami

Na zadnej strane práčky so sušičkou:

- odtoková hadica vody,
- prívodná hadica vody,
- sieťový kábel so zástrčkou,
- návod na použitie + brožúra s adresami zákazníckych servisov.

Vlhkosť v bubne je spôsobená výstupnou kontrolou, ktorou prejde každá práčka so sušičkou pred opustením závodu.

Odstránenie prepravných poistiek

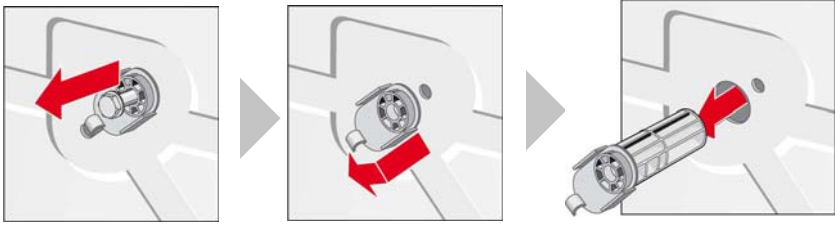
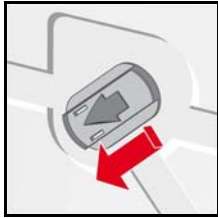
	
	<p>Všetky štyri skrutky vyskrutkujte priloženým kľúčom.</p> <p>Kompletne odstráňte všetky 4 prepravné poistky a sieťový kábel vyberte z držiakov.</p>
 <p>Nasadte ochranné kryty.</p>	<p>– Pred prvým použitím je potrebné všetky 4 prepravné poistky bezpodmienečne odstrániť a uschovať pre prípad ďalšieho použitia.</p> <p>– V prípade neskoršej prepravy prepravné poistky bezpodmienečne opäť namontujte - zabraňujú poškodeniu práčky so sušičkou.</p>

Inštalácia a vyváženie

- Stabilita je dôležitá, aby práčka so sušičkou počas odstred'ovania nepohybovala po miestnosti.
- Inštaláčna plocha musí byť pevná, čistá a rovná.
- Nevhodné sú parketové podlahy a mäkké podlahové krytiny, napr. koberce alebo podlahové krytiny s penovým materiálom na rubovej strane.

Inštalácia

Klzné plechy uľahčujú posúvanie práčky so sušičkou do inštaláčneho výklenku.

- Objednať prostredníctvom zákazníkoveho servisu, obj. č. náhr. súčiastky 66 1827.
- Klzné plechy pred zasunutím práčky so sušičkou navlhčite roztokom vody a čistiaceho prostriedku! Nikdy nepoužívajte masť a/alebo oleje

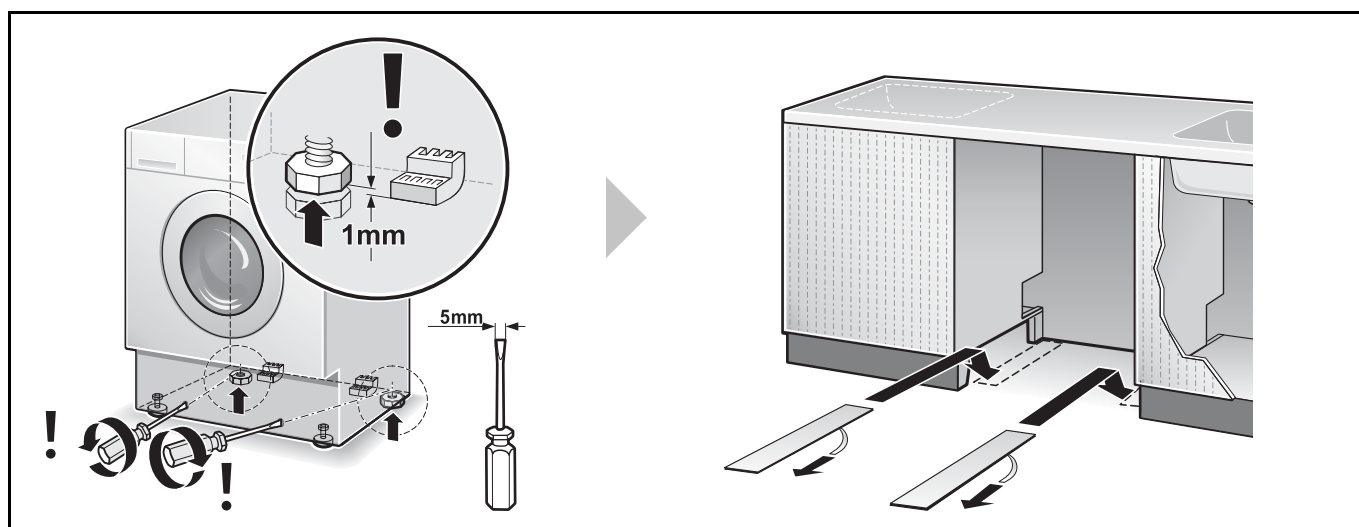

Vyváženie

Veľká hlučnosť, vibrácie a pohybovanie spotrebiča po miestnosti môžu byť následkom nesprávneho vyváženia!

- Všetky štyri nožičky spotrebiča musia stáť pevne na podlahe.
- Práčka so sušičkou sa nesmie kývať!
- Vyváženie práčky so sušičkou skontrolujte vodováhou, príp. opravte.
- Práčka so sušičkou sa nesmie dotýkať bočných stien montážneho výklenku!
- Poistné matice predných nožičiek spotrebiča musia byť pevne zaskrutkované proti telesu spotrebiča!

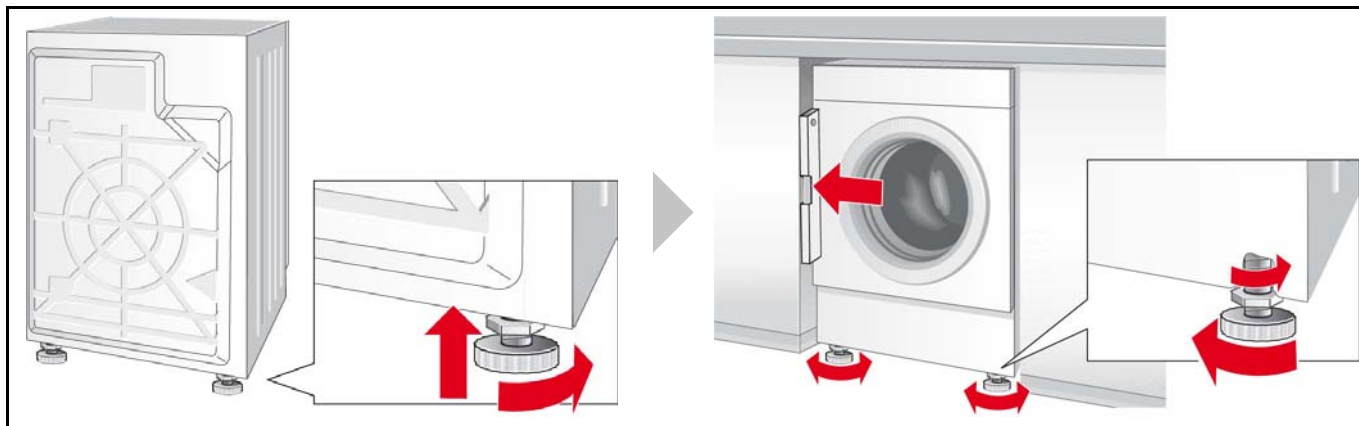

Dĺžka hadice a vedení

Prípojka na ľavej strane

alebo

Prípojka na pravej strane

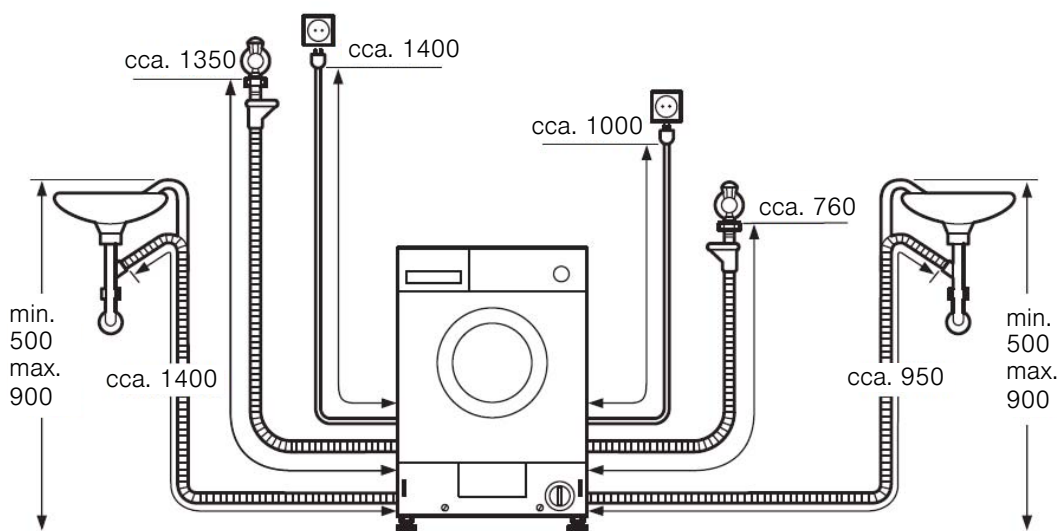

Rozmery v mm

Rozmery

šírka x hĺbka x výška

595 mm x 584 mm x 820 mm

Hmotnosť

85 kg

Vodovodná prípojka

Aby sa predišlo netesnostiam a škodám spôsobeným vodou, bezpodmienečne dodržiavajte pokyny uvedené v tejto kapitole!

V prípade pochybností zabezpečte, aby pripojenie vykonal odborník.

Prívodnú a odtokovú hadicu vody možno vyviesť sprava alebo zľava, podľa potreby konkrétnej inštalácie.

Používajte len prívodnú hadicu, ktorá je súčasťou dodávky spotrebiča alebo hadicu zakúpenú u autorizovaného špecializovaného predajcu, nepoužívajte už použitú hadicu!

Prívod vody

Prívodnú hadicu:

- neprelamujte alebo nestláčajte,
- nemeňte alebo ju neprerežte (v takom prípade už nie je zaručená jej pevnosť).

Dodržiavajte tlak vody v rozvodovej sieti:

Tlak vody by mal byť 50-900 kPa (0,5-9 bar) (pri otvorenom vodovodnom kohútiku pretečie minimálne 8 litrov vody za minútu).

Pri vyššom tlaku vody namontujte redukčný ventil.

Prívodnú hadicu studenej vody (**modrá** prevlečná matica) pripojte ku kohútiku studenej vody s $\frac{3}{4}$ " závitom ($\frac{3}{4}$ " = 26,4 mm).

Plastový závitový spoj dotiahnite len ručne. Sitká z prívodnej hadice neodstraňujte.

Po pripojení prívodnej hadice vody:

- Celkom otvorte vodovodný kohútik.
- Skontrolujte tesnosť miest pripojenia.

Odtok vody

Odtok do sifónu

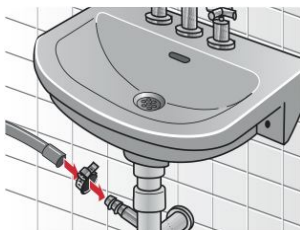

- Odtokovú hadicu neprelamujte a nenahajte do dĺžky.
- Výškový rozdiel medzi inštaláčnou plochou a odtokom: max. 90 cm, min. 50 cm.

Zaistite miesto pripojenia hadicovou objímkou 24-40 mm (obsah dodávky).

Elektrické pripojenie

Práčka so sušičkou sa smie pripojiť len na striedavý prúd prostredníctvom zásuvky s ochranným kontaktom nainštalovanej v súlade s príslušnými predpismi.

Při použití proudového chrániče se smí použít pouze typ označený symbolem .

Pouze tento chránič zaručuje splnění předpisů platných v současné době.

Menovitý príkon a údaje o napätí na práčke so sušičkou (typový štítok) sa musia zhodovať.

Pripájacie hodnoty a potrebná poistka sú uvedené na typovom štítku.

Zabezpečte, aby:

- sa zhodovala sieťová zástrčka so zásuvkou,
- bol dostatočne veľký prierez vedenia,
- bol uzemňovací systém nainštalovaný v súlade s príslušnými predpismi,
- spotrebič nestál na sieťovom kábli,
- sieťová zástrčka bola kedykoľvek dostupná.

Zmeny na sieťovom prívodnom vedení smie vykonať len odborník s elektrotechnickou kvalifikáciou.

Nepoužívajte multizásuvky, zásuvkové lišty a predlžovacie šnúry.

Sieťovú zástrčku nezasúvajte/nevyberajte zo zásuvky vlhkými rukami.

Sieťový kábel vyťahujte zo zásuvky len za zástrčku.





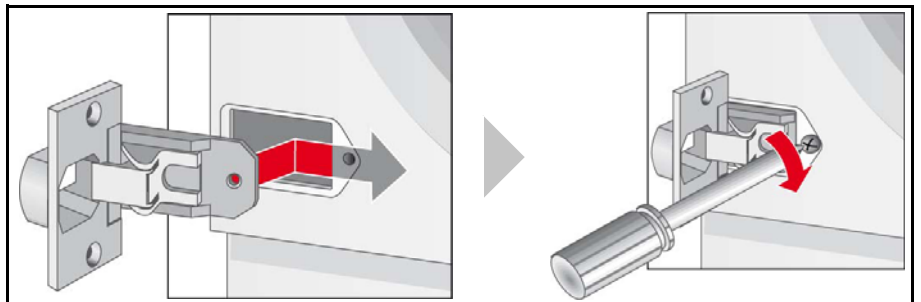













Montáž závesov dvierok na práčku so sušičkou

Po inštalácii práčky so sušičkou do kuchynskej linky možno dvierka zakryť. V takomto prípade sa musia závesy, ktoré sú obsahom dodávky, namontovať na práčku so sušičkou.



Tabuľka programov

Rešpektujte pokyny na etiketách s informáciami o ošetrovaní textílií, všimajte si druh textílií a množstvo náplne bubna. Pri výbere programu, ktorý je najvhodnejší pre danú bielizeň, venujte pozornosť etiketám pripevneným na väčšine bielizne.

			Druh bielizne 	Možnosti*					Sušenie	
Programy*	°C	max.								
 Cottons (vyv./farebné)	studená 30-40-60-75-90	6 kg/ 4 kg**	Odolné textílie, textílie s možnosťou vyvárať z bavlny alebo ľanu.	✓	✓	✓	✓	✓	✓	-
 Cottons Eco (farebné eco)	studená 30-40-60			✓	-	✓	✓	✓	✓	-
 Sensitive (chúlostivá bielizeň)	studená 30-40-60		Odolné textílie z bavlny alebo ľanu.	✓	✓	✓	✓	✓	✓	-
 Night Wash (nočné pranie)	studená 30-40-60	3 kg**	Mimoriadne tichý prací program s redukovaným záverečným odstredovaním.	✓	✓	✓	✓	-	-	✓
 Easy-Care (ľahko ošetrovateľné textílie)	studená 30-40-60	3 kg	Ľahko ošetrovateľné textílie z bavlny, ľanu, syntetiky alebo zmesovej tkaniny.	✓	✓	-	✓	✓	-	✓
 Mix (rýchly mix)	studená 30-40		Textílie z bavlny alebo ľahko ošetrovateľné textílie.	✓	✓	✓	✓	✓	-	✓
 Delicate/Silk (jemné/hodváb)	studená 30-40	2 kg	Citlivé textílie s možnosťou prania, napr. z hodvábu, saténu, syntetiky alebo zmesových tkanín (napr. záclony).	-	✓	-	✓	-	-	-
 Wool (vlna)	studená 30-40		Textílie vhodné na ručné alebo strojové pranie z vlny alebo textílie s podielom vlny.	-	-	-	-	-	-	-
 SuperQuick 15'  Super 15	studená 30		Ľahko ošetrovateľné textílie z bavlny, ľanu, syntetiky alebo zmesovej tkaniny.	-	-	-	-	-	-	-
 SportsWash (športové oblečenie)	studená 30-40		Textílie z mikrovlákná.	-	✓	-	✓	✓	-	-

*Programy a možnosti podľa modelu

**Znížené množstvo náplne bubna pri programe prania a následného sušenia

Hodnoty spotreby

Pranie				
Program	Náplň	Spotreba energie***	Voda***	Trvanie programu***
Cottons (vyv./farebné) 40 °C	6 kg	0,8 kWh	60 l	1:52 h
Cottons (vyv./farebné) 90 °C		2,1 kWh	65 l	2:22 h
Cottons Eco (bavlna eco) 60 °C**		1,02 kWh	45 l	2:10 h
Mix (Rýchly/mix) 40 °C**	3 kg	0,45 kWh	40 l	0:49 h
Easy-Care (Ľahko ošetrovateľné) 40 °C		0,45 kWh	40 l	1:31 h
Delicate/Silk (jemné/hodváb) (studená)	2 kg	0,05 kWh	35 l	0:36 h
Delicate/Silk (jemné/hodváb) 30 °C		0,11 kWh	35 l	0:36 h
Wool (Vlna) (studená)		0,05 kWh	49 l	0:47 h
Wool (Vlna) 30 °C		0,20 kWh	49 l	0:47 h
Cottons Eco (bavlna eco) 60 °C Intensive Dry (2 cykly)*	6 kg/3 kg	4,81 kWh	79 l	6:03 h

*Nastavenie programu pre kontrolu energetickej etikety podľa smernice EN50229, EU Directive 96/60/EC.

**Nastavenie programu pre skúšku podľa EN60456.

Upozornenie týkajúce sa porovnávacích skúšok: Pri testovaní skúšobných programov perte uvedené množstvo náplne bubna s maximálnym počtom otáčok pri odstreďovaní.

Ako krátky program pre farebnú bielizeň zvolte **Mix** Rýchly/mix 40 °C s maximálnym počtom otáčok pri odstreďovaní.

***Hodnoty sa odlišujú od uvedených hodnôt v závislosti od tlaku, tvrdosti, vstupnej teploty vody, teploty v miestnosti, druhu, množstva a znečistenia bielizne, použitého pracieho prostriedku, výkyvov sieťového napätia a zvolených prídavných funkcií.

sušenie*			
Program	Náplň	Cupboard dry	Iron dry
Intensive Dry (intenzívne sušenie)	1,5 kg	90 min	60 min
	2 kg	90 min	60 min
	2,5 kg	100 min	90 min
	3 kg	110 min	100 min
	3,5 kg	130 min	110 min
	4 kg	150 min	130 min
Gentle Dry (jemné sušenie)	1,5 kg	90 min	60 min
	2 kg	100 min	60 min
	2,5 kg	110 min	90 min
	3 kg	130 min	100 min

*)Hodnoty sa v závislosti od nadmerného alebo nedostatočného napätia, druhu textílií, zloženia bielizne určenej na sušenie, zvyškovej vlhkosti textílií a množstva náplne sušičky môžu líšiť od uvedených hodnôt.

Register

A	E	M
Ľahké žehlenie	Elektrické pripojenie 28	Možnosť 13
-Displej 6	Extra suché	Možnosti 6
Časovo nastaviteľné sušenie	-Displej 6	-Možnosti prania 13
-Možnosti sušenia 14	-Možnosti sušenia 14	-Možnosti sušenia 14
Čistenie		-Tlačidlo 6
-Bubon 17	G	Možnosti prania
-Kryt spotrebiča 17	Guma 3	-Kontrolka 6
-Odtokové čerpadlo 18		
-Ovládací panel	H	N
17	Hlásenie poruchy 19	Núdzové odblokovanie 22
-Prívodná hadica 18	Hlavné pranie	
-Zásuvka na prací prostriedok	-Displej 6	O
17	Hodnoty spotreby 30	Odčerpanie vody 12, 16
		Odstránenie vodného kameňa . 18
B		Odstred'ovanie 12
Bezpečnostné	I	Odtok vody 27
pokyny 3, 17, 19, 24	Inštalčná plocha 24	Odtokové čerpadlo
Bielizeň	Inštalácia	-Čistenie 18
-pred praním roztriediť 7	-Práčka so sušičkou 25	Ošetrovací prostriedok 9
-pred sušením roztriediť 8		Oplachovanie vlákien
-Príprava na pranie 8	K	-Displej 6
-Príprava na sušenie 8	Kontrolný	Ovládací panel 6
-Vloženie 8	systém nevyváženosti 13	-Čistenie 17
-Vznik záhybov, krčenie 8	Kryt spotrebiča	
Bubon	-Čistenie 17	
-Čistenie 17		
	L	
D	Životné prostredie	
Detská poistka 16	-Ochrana 4	
-Displej 6	-Spotreba energie 8	
Displej	Špeciálne programy 12	
-Hlásenie poruchy 19	Štart programu	
Dvierka plniaceho otvoru 5, 16	-Displej 6	
	Štart/pauza 6	

<hr/>		<hr/>	
P		Programy sušenia	12
Penová hmota	3	Prúd	30
Plákanie		Prvá bielizeň	7
-Zobrazovací panel	6	<hr/>	
Plákanie stop	13, 16	R	
Počet otáčok pri odstred'ovaní ..	13	Rozmery	26
-Kontrolka	6	Rozpúšťadlá	3
-Tlačidlo	6	Rozsah dodávky	24
Pokyny na ošetrovanie textílií		<hr/>	
-Pranie	7	S	
-Sušenie	8	Set	13
Pokyny na úsporu	4	-Tlačidlo	6
Pomoc	19	Signál	
Poruchy	19	-Kontrolka	6
Použitie	15	Sitko	
Práčka so sušičkou		-Prívodná hadica	18
-Inštalácia a vyváženie	25	Skončenie programu	16
Prací prostriedok	9	Suché do skrine	6
-Vložka na tekutý prací pros-		-Možnosti sušenia	14
triedok	9, 10	Sušenie	14, 15
Pranie	15	- Možnosti	14
-a sušenie	15	-Displej	6
-Možnosti prania	13	-Syntetika	8
Predpranie		-Tlačidlo	6
-Displej	6	-Vlna	8
-Program	13	<hr/>	
Prepravné poistky	25	T	
Pripájacia súprava	27	Teplota	
Prívod vody	27	-Kontrolka	6
Prívodná hadica		-Tlačidlo	6
-Čistenie	18	Teplota vody počas prania	13
Program		Tlačidlo Zostávajúci čas	6
-Prerušenie	14	<hr/>	
-Priebeh	14	U	
-Zmena	14	Upozornenia na nebezpečenstvá	3
-Zrušenie	14	-Prací prostriedok	9
Programy prania	11, 12	<hr/>	
		V	
		Vlhké na žehlenie	
		-Možnosti sušenia	14
		Vložka komôrky na aviváž	17
		Vložka na	
		tekutý prací prostriedok	9
		Voda	30
		Volič programov	6, 11
		Vypúšťanie vody	18
		Vyváženie	26
		-Práčka so sušičkou	25
		<hr/>	
		W	
		WEEE	4
		<hr/>	
		Z	
		Zásuvka na prací prostriedok	
		-Čistenie	17
		-Opis	9
		Záverečné odstred'ovanie	
		-Displej	6
		Závesy dvierok	28
		Zostávajúci čas	
		-Tlačidlo	6

Robert Bosch Hausgeräte GmbH

Carl-Wery-Straße 34

81739 München

DEUTSCHLAND

wkd28540eu
10.2011
9000492892