



Was-droogcombinatie



BOSCH

nl Gebruikers- en installatiehandleiding

Inhoud

Gebruikershandleiding	Algemene veiligheidsinstructies	3
	Milieu/ besparingsinstructies	4
	Uw nieuwe was-droogcombinatie	5
	Voorafgaande aan de eerst keer wassen	7
	Wasgoed voorbereiden en sorteren.....	8
	Was- en verzorgingsmiddel.....	10
	Programma's.....	12
	Was- en droogopties	14
	Wassen en drogen	17
	Reiniging en onderhoud	19
	Wat te doen wanneer... ..	21
Service dienst	24	
Plaatsingshandleiding	Plaatsingshandleiding	25
Bijlage	Programmatabel.....	30
	Verbruiksgegevens	31
	Index	32



Lees deze gebruikershandleiding en installatiehandleiding evenals alle andere meegeleverde documentatie en handel overeenkomstig.

Bewaar alle documentatie voor later gebruik of volgende eigenaar.

Verdere informatie en een selectie van onze producten vindt u op onze internetpagina:
www.bosch-home.com

Algemene veiligheidsinstructies

Bedoeld gebruik

Deze was-droogcombinatie is uitsluitend bestemd voor:

- huishoudelijk gebruik.
- het wassen van machinewasbaar textiel in wassop en het drogen van dit textiel.
- gebruik met koud water en gewoon in de handel verkrijgbare was- en verzorgingsmiddelen, die geschikt zijn voor gebruik in wasautomaten.

Deze was-droogcombinatie voldoet aan de geldende veiligheidsnormen.

Gevareninstructies



- Verpakking en delen daarvan niet bij kinderen laten.
- **Verstikkingsgevaar** vanwege folie en vouwkarton.
- Bij afgedankte apparaten de stekker uit het stopcontact halen. Aansluitkabel doorknippen en met de stekker verwijderen. Sluiting van het vulvenster onklaar maken. Dat voorkomt dat kinderen zich in kunnen sluiten en in **levensgevaar** raken.

De was-droogcombinatie **niet gebruiken**, wanneer het wasgoed:

- met oplosmiddelen, olie, was, vet of kleurstof is behandeld (bijv. vlekkenverwijderaar, wasbenzine, haarlak, nagellakverwijderaar),
- haarlak, nagellakverwijderaar of gelijksoortige middelen bevat.

Brand- en explosiegevaar!

- Stofresten bevat, bijv. kolenstof of meel **Explosiegevaar!**
- schuimstof/-rubber bevat.

Voor de inbedrijfstelling

- Plaatsen van de was-droogcombinatie overeenkomstig de installatiehandleiding → pagina 25.
- Transportbeveiligingen verwijderen en bewaren.
- Was-droogcombinatie met zichtbare schade niet in bedrijf nemen. In geval van twijfel contact opnemen met de servicedienst of de verkoper.

Bij het wassen en drogen

- Alle voorwerpen uit tassen verwijderen, met name ontstekingsbronnen (bijv. aanstekers, lucifers, etc.).
- Kinderen niet zonder toezicht bij de was-droogcombinatie laten.
- Kinderen en niet geïnstrueerde personen mogen de was-droogcombinatie niet gebruiken!
- Huisdieren uit de buurt houden van de wasdroger.
- Voorzichtig bij het afpompen van heet wassop.
- Het vulvenster kan tijdens bedrijf zeer heet worden.
- Condenswater is geen drinkwater en kan met pluizen zijn verontreinigd.

Ter bescherming van de was-droogcombinatie

- Beklim de was-droogcombinatie niet.
- Steun niet op het geopende venster van de wasdroger.
- Plaats de wasdroger niet op een plek waar vorst kan optreden.
- Was-droogcombinatie niet zonder transportborging transporteren.

Milieu/ besparingsinstructies

- De verschillende afvalmaterialen van de verpakking scheiden en naar het dichtstbijzijnde inzamelpunt brengen.
- Maximale beladingshoeveelheid van het betreffende programma benutten.
- Normaal verontreinigd wasgoed zonder voorwas wassen.
- In plaats van  **Cottons (Wit/Bont) 90°C** programma @ **Cottons Eco 60°C** kiezen. Vergelijkbare reiniging met minder energieverbruik.
- Wasmiddel volgens aanwijzingen van producent en waterhardheid doseren.

WEEE



Dit apparaat is volgens de Europese richtlijn 2002/96/EG voor afgedankte elektrische en elektronische apparatuur (waste electrical and electronic equipment - WEEE) gemarkeerd.

De richtlijn schept een kader voor de EU-brede inname en verwerking van afgedankte apparatuur.

Uw nieuwe was-droogcombinatie

Beschrijving van de was-droogcombinatie

De was-droogautomaat kan op 3 manieren worden gebruikt → pagina 17:

- Alleen wassen
- Alleen drogen
- wassen en aansluitend drogen.

Bij het was-droogprogramma volgt het drogen automatisch op het wassen.

Het drogen vindt plaats volgens het condensatieprincipe. Het bij het drogen ontstaande condensaat loopt weg via de afvoerslang.

Opgelet! De watertoevoerslang en waterafvoerslang moeten tijdens het wassen en drogen correct zijn aangebracht → pagina 28. De waterkraan moet geopend zijn.

Vulvenster

Een veiligheidsvoorziening voorkomt dat de vuldeur tijdens het gebruik opent.

Voor het openen

Verifieer dat er zich geen water in de trommel bevindt en dat de trommel niet draait.

Noodontgrendeling

Bij stroomuitval kan het vulvenster niet mechanisch ontgrendeld worden → pagina 23.

Bedieningspaneel

Indicatielampje

Tonen de gekozen instellingen van:

- Temperatuur: ☼ - 90°C.
- Centrifuge-toerental: ∇ - 1400 tpm.
- Opties/Signaal.

Display

Toont de gekozen instellingen, (bijv. centrifuge-toerental, droogtijd) alsmede programmavoortgang en de programmastatus.

Programma-voortgang



Voorwas, Hoofdwash, Spoelen, Eindcentrifugeren, Drogen.

Droogopties



Tijdgestuurd drogen, Strijkdroog, Kastdroog, Extra droog.

Helpindicaties



Klaar in tijd, programmastart, kinderslot, Pluizenspoelen, aanbevolen beladingshoeveelheid.

Indicatielampje

Display

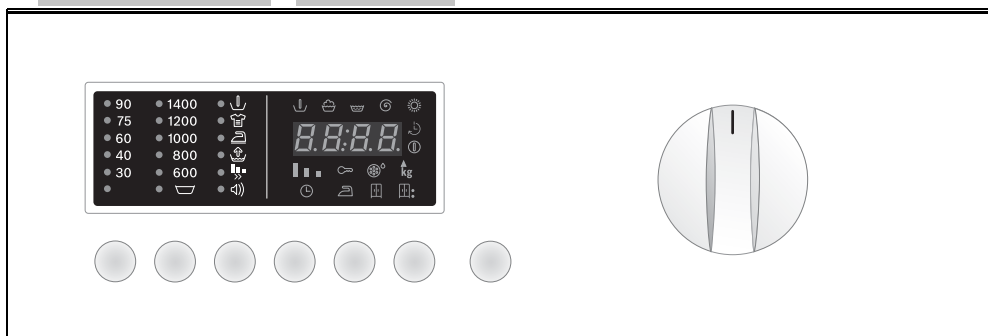

Toetsen

Programmakieler

Was - en droogopties → pagina 14,

- **Temperatuur °C:** individuele aanpassing van de was-temperatuur.
- **Centrifuge-toerental** ☼: individuele aanpassing van het centrifuge-toerental.
- **option (Optietoets):** Instellingen van de opties.
- **set:** Activeren/Deactiveren van de gekozen opties.
- **Klaar in tijd** ⌚: Vertraging van de start van het programma.
- **Drogen** ☼: Instelling van de droogopties.

Start/Pauze ▶|||:

Voor het starten en stoppen van het wasprogramma → pagina 15.

Programmakieler → pagina 12.

In- en uitschakelen van de wasdroger en om het programma te kiezen, in beide richtingen draaibaar. Programmakieler tijdens het wassen/drogen niet verdraaien.

Voorafgaande aan de eerst keer wassen

De was-droogcombinatie werd voor het verlaten van de fabriek gecontroleerd.

Om eventuele testwaterresten te verwijderen, de eerste keer zonder wasgoed wassen.

- Verifieer dat de transportbeveiligingen op de achterkant van de was-droogcombinatie zijn verwijderd → pagina 26.
- Geen wasgoed in de trommel doen.
- Vulvenster sluiten.
- Waterkraan opendraaien.
- Wasmiddellade er uit trekken.
- ½ maatbeker wasmiddel in **compartiment II** doen → pagina 10.

i Geen wol- of fijnwasmiddel gebruiken (schuimvorming).

- Wasmiddellade sluiten.
- Programmakiezer op **60°C** programma instellen.
- Toets  (Start/Pauze) indrukken.
- Aan het einde van het programma de programmakiezer op **Off (Uit)** zetten.
- Vuldeur openen.

i Vuldeur open laten zodat de binnenkant van de was-droogcombinatie kan drogen.





Wasgoed voorbereiden en sorteren

Wasgoed voor het wassen sorteren

Wasgoed sorteren volgens aanwijzingen van de onderhoudslabels

- Wit wasgoed gescheiden van de bonte was wassen.
- Niet afgezoomde of ingescheurd wasgoed moet niet in de was-droogcombinatie gewassen worden, omdat ze kunnen uitrafelen.
- Bij het niet aanhouden van de textielbehandelingssymbolen kan het wasgoed beschadigd raken.

Alleen wasgoed met de volgende onderhoudslabels wassen:



Onderhoudslabel	Type wasgoed
	Witte was 90°C.
	Bonte was 60°C, 40°C, 30°C.
	Kreukherstellend 60°C, 40°C, 30°C.
	Hand- en machinewasbare zijde, 40°C, 30°C, koud.

Wasgoed met het textielsymbool  **niet** in de was-droogcombinatie wassen.

Wasgoed voor het drogen sorteren

Wasgoed sorteren volgens aanwijzingen van de onderhoudslabels

Droog uitsluitend wasgoed dat is gemarkeerd met de tekst "**wasdrogerbestendig**" of de volgende textielbehandelingssymbolen :

Onderhoudslabel	Type wasgoed
	Drogen met normale temperatuur.
	Drogen met lagere temperatuur (Voorzichtig drogen).

De volgende textielsoorten **niet** in de was-droogcombinatie drogen:

- Wasgoed met het onderhoudssymbool  niet machinaal drogen.
- Niet luchtdoorlatend textiel (bijv. textiel met rubberlaag).
- Gevoelige stoffen (zijde, synthetische vitrage) - **Kreukvorming!**
- Druipnat wasgoed - **hoger energieverbruik!**
- Wol of textiel gedeeltelijk van wol.

Wasgoed voorbereiden op wassen

Losse vreemde voorwerpen (bijv. munten, paperclips, naalden, spijkers) kunnen wasgoed en onderdelen van de was-droogcombinatie beschadigen (bijv. trommel).

- Zakken van wasgoed legen.
- Zand uit zakken en omslagen borstelen.
- Vlekken eventueel voorbehandelen.
- Ritsen dicht doen, overtrekken dichtknopen.
- Gordijnrunners verwijderen of in net/zak doen.
- In een wasnet/kussensloop wassen:
 - Gevoelig wasgoed, bijv. kousen, vitrages,
 - Geen wasgoed, bijv. sokken of zakdoeken,
 - beugel-bh's (beugels kunnen zich bij het wasgoed losraken en schade veroorzaken).
- Bij broeken, tricotage en geweven textiel, bijv. tricot wasgoed, T-shirts of sweatshirts, binnenstebuiten keren.

Wasgoed voorbereiden voor het drogen

- Uitsluitend textiel drogen, die eerst is gewassen, gespoeld en gecentrifugeerd.
- Ook kreukherstellend textiel voorafgaande aan het drogen centrifugeren.
- Wasgoed naar materiaalsoort en gewenste drooggraad sorteren om een gelijkmatig droogresultaat te waarborgen.

Wasgoed in de wasdroogautomaat doen



Voor de belading van de was-droogcombinatie waarborgen dat er zich in de trommel geen vreemde voorwerpen of huisdieren bevinden.

Explosiegevaar! Wasgoed, dat met oplosmiddelhoudende wasmiddelen is voorbehandeld, bijv. vlekkenzout of vlekkenoplosmiddel, moeten met de hand zorgvuldig uitgewassen worden, voordat ze in de was-droogcombinatie gedaan worden, anders bestaat er explosiegevaar!

- Wasgoed uit elkaar vouwen en losjes in de trommel leggen. Kleine en grote stukken wasgoed door elkaar mengen.
- Maximale trommelbelading aanhouden, programmatafel → pagina 30.
- Wasgoed niet tussen vuldeur en rubberen afdichting klemmen.
- Vuldeur sluiten, klikt hoorbaar dicht
- Was- en verzorgingsmiddel voor wasprogramma of was- en droogprogramma afmeten in doseren.
- Waterkraan openen

Was- en verzorgingsmiddel

Wasmiddellade

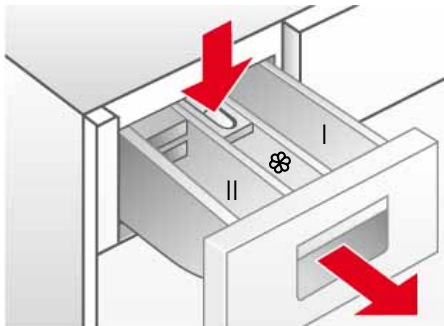

De wasmiddellade is onderverdeeld in drie compartimenten

Compartiment I : wasmiddel voor voorwas.

Compartiment II : wasmiddel voor hoofdwash.

Compartiment ☼ : Vloeibare toevoegingen zoals stijfjesel en wasverzachter.

Toevoegingen worden automatisch tijdens de laatste spoelcyclus meegevoerd.

- Maximale vulhoeveelheid aanhouden, anders wordt het compartiment ☼ te vroeg geleegd.
- Viskeuze toevoegingen met water verdunnen om verstopping te voorkomen.

Inzet voor vloeibaar wasmiddel: moet voor het gebruik van vloeibare wasmiddelen worden geplaatst.

Daarvoor:

- Wasmiddellade tot de aanslag er uit trekken.
- Op de **PUSH** gemarkeerde zone drukken en de wasmiddellade uitnemen.
- Het inzetstuk in **compartiment II** naar voren tot de aanslag trekken **en** naar beneden drukken.
- Wasmiddellade weer plaatsen.

Ontkalkingsmiddel

Ontkalkers kunnen in **compartimenten I** en **II** overeenkomstig de aanwijzingen van de producent gedaan worden. Eerst het wasmiddel en daarna het ontkalkingsmiddel toevoegen.

Was- en verzorgingsmiddel

Vergiftigingsgevaar!

Was- en verzorgingsmiddelen voor kinderen niet toegankelijk bewaren.



Bijtend!

Voorzichtig bij het openen van de wasmiddellade! In de lade kunnen zich nog wasmiddelresten bevinden!

Dosering van het wasmiddel overeenkomstig:

- de beladingshoeveelheid,
- de instructies van de wasmiddelproducent,
- de mate van verontreiniging,
- de waterhardheid. Informatie over de waterhardheid kunt u inwinnen bij uw waterbedrijf.



Door de juiste dosering wordt de milieubelasting gereduceerd en een goed wasresultaat bereikt.



Voor wolprogramma's uitsluitend pH-neutrale wolwasmiddelen gebruiken.

Wasmiddelpoeder doseren

Normaal verontreinigd wasgoed

- Programma instellen.
- ↓ **(Voorwas) niet** kiezen → pagina 14.
- Totale hoeveelheid wasmiddel, volgens instructies van de fabrikant in **compartiment II** van de wasmiddellade doen.

Sterk verontreinigd wasgoed

- Programma instellen.
- ↓ **(Voorwas)** kiezen → pagina 14.
- 1/4 van de aanbevolen hoeveelheid wasmiddel in **compartiment I** van de wasmiddellade doen en 3/4 van het wasmiddel in **compartiment II**.

Vloeibaar wasmiddel doseren

Vloeibaar wasmiddel uitsluitend voor de hoofdwass **zonder voorwas** gebruiken.

Daarvoor:

- Aanbevolen hoeveelheid wasmiddel in een doseerhulp voor vloeibaar-wasmiddel vullen en in de trommel leggen.

of

- Na het naar beneden klappen van de **inzet voor vloeibaar wasmiddel** in **compartiment II** van de wasmiddellade doseren.

i Schaalverdeling op het **inzet voor vloeibaar wasmiddel** helpt bij het doseren van het vloeibare wasmiddel.

i Wanneer **compartiment II** voor waspoeder gebruikt wordt, moet het **inzetstuk voor vloeibaar wasmiddel** omhoog worden geklapt.

Programma's

Programmamakiezer

De programma's kunnen worden ingesteld met behulp van de programmamakeuzeknop.



De resterende tijd van het programma en de aanbevolen beladingshoeveelheid worden in het display weergegeven.

Wasprogramma's*

* afh. van model

Cottons (Wit/bont)

Geschikt voor stevig textiel, kookvast textiel van katoen of linnen.

- Bonte was tot 60°C.
- Witte was 60°C tot 90°C.

Cottons Eco (Katoen Eco)

Wasprogramma voor de best mogelijke wasprestaties bij een minimaal energie- en waterverbruik.

Easy-Care (Kreukherstellend)

Wasprogramma voor minder stevige textielsoorten van katoen, linnen, synthetische stoffen of gemengde weefsels. Sorteren op kleur wordt aanbevolen.

Delicate/Silk (Fijn/zijde)

Voorzichtig programma voor gevoelig, wasbaar textiel van bijv. zijde, satijn, synthetische stoffen of gemengde weefsels (bijv. vitrages). Voorzichtig centrifugeren tussen de spoelbeurten en een gereduceerd eindcentrifugetoerental.

Wool (Wol)

Wol pluist onder invloed van warmte, vochtigheid en beweging. Het wolprogramma houdt rekening met deze eigenschappen en vindt een optimale weg tussen stilstand en beweging.

Geschikt voor hand- of machinewasbaar textiel van wol of gedeeltelijk van wol.

Super Quick 15' (Superkort 15')

Kort wasprogramma voor kreukherstellend, licht verontreinigd textiel van katoen, linnen, synthetische stof of gemengde weefsels. Geschikt voor het oprispen van het wasgoed of het wassen van nieuw textiel voorafgaande aan het voor het eerste dragen. Programmaduur is 15 min.

Mix

Voor het wassen van gemengd wasgoed van verschillende stevige en kreukherstellende textielsoorten.

SportsWash

Voor het wassen van vrijetijds- en sportkleding van microvezels en synthetische stof. Verminderde kreukvorming en extra spoelcyclus.

Wasprogramma's*

* afh. van model

Sensitive (Sensitief)

Voor het wassen van textiel met verhoogde hygiënevereisten of voor mensen met allergie. De temperatuur blijft tijdens het wassen constant. Intensief spoelen met verhoogd waterpeil. Voor stevig en kreukherstellend textiel van katoen of linnen.

Night Wash (Nachtwas)

Bijzonder zacht wasprogramma met gereduceerd eindcentrifugeren.

Sleep modus. Nadat het programma is afgerond dooft het display en kan dit door op een willekeurige toets te drukken weer geactiveerd worden.

Droogprogramma's

Intensive Dry (Intensief drogen)

Intensief drogen voor  (stevig textiel) bij 90°C.

Gentle Dry (Voorzichtig drogen)



Voorzichtig drogen voor  (kreukherstellend textiel) bij 60°C.



Speciale programma's

Fluff Clean (Pluizenspoelen)

Dit programma wordt uitgevoerd om eventuele pluïsafzettingen uit het droogcircuit te verwijderen. De droogautomaat geeft na 10 droogcycli aan de hand van het symbool  (**Pluizenspoelen**) op het display aan dat het programma uitgevoerd moet worden. De elektronische cyclusteller wordt daarna automatisch gereset. Het symbool  (**Pluizenspoelen**) gaat uit na aanvang van het programma.

Handel als volgt voor het uitvoeren van het programma **Fluff Clean  (Pluizenspoelen)**:

- Zorg er voor dat de trommel helemaal leeg is en sluit de vuldeur.
- Zet de programmakiezer op **Fluff Clean  (Pluizenspoelen)**.
- Druk op toets  (**Start/Pauze**).

 Het programma **Fluff Clean  (Pluizenspoelen)** kan ook zonder dat het apparaat hierom vraag te allen tijde worden uitgevoerd.

+ **Rinse + Spin (Spoelen + centrifugeren):**

Een extra spoelbeurt met aansluitend centrifugeren. Wanneer het wasgoed druipt uitgenomen moet worden, het centrifugetoerental voor aanvang van het programma op  (**Spoelstop**) zetten → pagina 14.





+ **Empty + Spin (Afpompen + centrifugeren):**

Afpompen van het spoelwater na het programma's met  (**Spoelstop**) → pagina 14.

- Programmakiezer op  +  **Empty + Spin (Afpompen + centrifugeren)** zetten.
- Het centrifugetoerental op  (**Spoelstop**) zetten.
- Toets  (**Start/Pauze**) indrukken.

of

Afpompen **en** centrifugeren met gewenst centrifugetoerental:

- Programmakiezer op  +  **Empty + Spin (Afpompen + centrifugeren)** zetten
- Toets  **Centrifugeren** net zo vaak indrukken tot het gewenste centrifugetoerental is ingesteld.
- Toets  (**Start/Pauze**) indrukken.

Was- en droogopties

Toets °C (Temperatuur)

De temperatuur kan voor elk programma individueel worden aangepast. Druk daarvoor net zo vaak op de toets °C (**Temperatuur**) tot de gewenste temperatuur wordt weergegeven.

Toets Ⓢ (Centrifugetoerental)

Het centrifugetoerental kan voor elk programma individueel worden aangepast. Druk daarvoor net zo vaak op toets Ⓢ (**centrifugeren**) totdat het gewenste centrifugetoerental wordt weergegeven.

Spoelstop

Bij  (**Spoelstop**) is de centrifugefunctie gedeactiveerd. Het wasgoed blijft in het laatste spoelwater liggen.

Onbalans controlesysteem

Het automatische onbalans controlesysteem zorgt door meerdere centrifugepogingen voor een gelijkmatige verdeling van het wasgoed. Bij een zeer ongunstige wasgoedverdeling wordt vanwege veiligheidsredenen het toerental van het eindcentrifugeren gereduceerd of wordt de eindcentrifugeergang niet uitgevoerd.

Toets option (Optie)

De ingestelde programma's kunnen individueel worden aangepast.

Om de gewenste optie te kiezen:







- Toets **option (Optie)** net zo vaak indrukken tot de gewenste optie gekozen is (Indicatielamp knippert).
- Toets **set** indrukken om de optie in-/uit te schakelen (indicatielamp is aan/uit).

Toets set (Instellen)



Bij het ingedrukt houden van de toets **option (Optie)** → worden alle wasopties doorlopen.

Opties (Symbolen in het display)

 Voorwas	Voorwas bij 35°C. Geschikt voor sterk verontreinigd wasgoed.
 Intensief	Verlengde wasduur. Geschikt voor zeer vervuild wasgoed met opgedroogde vlekken. Niet mogelijk in combinatie met  Flexi Time
 Kreukherstellend	Speciale centrifugeprocedure met aansluitend wasgoed losmaken. Voorzichtig eindcentrifugeren met gereduceerd centrifugetoerental. Restvochtgehalte van het wasgoed licht verhoogd. Minder kreukvorming. Wasgoed gemakkelijker te strijken.
 Extra water	Verhoogd waterpeil en extra spoelbeurt. Voor gebieden met zeer zacht water of voor verdere verbetering van het spoelresultaat. Eventueel wasmiddelresten worden verwijderd.
 Flexi Time (Flexi tijd)	Instelling van de wasduur. <i>normaal-gemiddeld-kort</i> .
 Signaal	Voor het activeren resp. deactiveren van het geluidssignaal

Toets Klaar in

De programmastart kunt u voor de aanvang van het programma vertragen. Met de resterende tijd legt u vast, wanneer het gekozen programma afgelopen moet zijn. De resterende tijd kan in stappen van én uur, tot maximaal 24 uur worden ingesteld.

Toets  (**Klaar in**) net zo vaak indrukken tot het gewenste aantal uur wordt aangegeven.

Aansluitend op  (**Start/Pauze**) drukken, de programmastart wordt ingesteld, afhankelijk van de ingestelde resterende tijd. Op het display wordt de benodigde tijd aangegeven tot aan het einde van het programma.





Toets Drogen

De droogprogramma's → pagina 13 kunnen door de droogopties individueel worden aangepast.

– Druk daarvoor op de toets  (**Drogen**), totdat de gewenste droogoptie op het display verschijnt.



– Voor het deactiveren de toets  (**Drogen**) net zo vaak kiezen totdat  op het display verschijnt.

Droogopties (symbolen in het display)

 Tijdgestuurd drogen	De droogtijd kan door herhaaldelijk drukken op toets  (Drogen) tussen 2:40 en 0:00 ingesteld worden.
 Strijkklaar	Het restvochtgehalte in het wasgoed is licht verhoogd. Hierdoor gaat het strijken gemakkelijker.
 Kastdroog	Het wasgoed is kastdroog.
 Extra droog	Het wasgoed wordt intensief gedroogd. Geschikt voor moeilijk drogende was.

Toets (**Start/pauze**)





Op  (**Start/Pauze**) drukken om het gekozen programma te starten.

De  (**Resterende tijd**) verschijnt in het display. Het symbool  (Programmastart) brandt.





Programmavoortgang

De programmavoortgang verschijnt in het display.

-  Voorwas
-  Hoofdwash
-  Spoelen
-  Eind-centrifugeren
-  Drogen

Programma wijzigen



Om het programma te wijzigen:

-  nieuw programma kiezen,
-   (**Start/Pauze**) indrukken.





Het nieuwe programma start.

Programma onderbreken



Toets  (**Start/Pauze**) tijdens het programmaverloop net zo lang ingedrukt houden tot  in het display verschijnt. Tijdens de programma-onderbreking verschijnt afwisselend  en  (Resterende tijd).

Toets  (**Start/Pauze**) indrukken, om het programma te hervatten.



Programma afbreken

Toets  (Start/**Pauze**) net zo lang indrukken totdat  wordt weer-gegeven.

Bij wasprogramma's met hogere temperatuur:

- Wasgoed afkoelen:  +  **Rinse + Spin (Spoelen + centrifugeren)** kiezen.
- Toets  (**Start/Pauze**) indrukken.

Bij programma's met lage temperatuur:

-  +  **Empty + Spin (Afpompen + centrifugeren)** kiezen.
- Toets  (**Start/pauze**) kiezen.



Bij het afbreken van het droogprogramma kan het wasgoed nog zeer heet zijn.







Wassen en drogen

Alleen wassen

- Programmakiezer op het gewenste programma instellen, bijv.  **Cottons (Wit/bont) 60°C**.
 - In het display verschijnt afwisselend  (Resterende tijd) en aanbevolen beladingshoeveelheid in **kg**. Het symbool  knippert.
- Eventueel temperatuur en centrifugetoerental aanpassen en opties voor individuele programma-instellingen kiezen → pagina 14.
 - Functie  (**Drogen**) mag niet geactiveerd zijn!
- Wasgoed in de wasautomaat doen → pagina 9.
 - Maximale beladingshoeveelheid aanhouden, programmatabel → pagina 30.
- Toets  (**Start/Pauze**) indrukken.
 -  (Resterende tijd) wordt in het display aangegeven. Het symbool  (**Programmastart**) brandt.
 - Wasprogramma start.









Alleen drogen

- Programmakiezer op het gewenste droogprogramma instellen.
 - In het display verschijnen afwisselend  (Resterende tijd) en aanbevolen beladingshoeveelheid in **kg**.
- Toets  (**Drogen**) indrukken om de **droogopties** in te stellen → pagina 15.
 - wanneer u deze keuze niet maakt, is de optie  (**Kastdroog**) ingesteld.
- Wasgoed in de wasautomaat doen → pagina 9.
 - Maximale beladingshoeveelheid aanhouden, programmatabel → pagina 30.
- Toets  (Start/Pauze) indrukken.
 -  (Resterende tijd) wordt in het display weergegeven en de symbolen  (**Drogen**) en  (**Programmastart**) branden.
 - Droogprogramma start.



Wassen en drogen

- Aaneengesloten was- en droogprogramma's.
 - Programmakiezer op het gewenste programma instellen, bijv.  **Cottons (Wit/bont) 60°C**.
 - In het display verschijnt afwisselend  (Resterende tijd) en aanbevolen beladingshoeveelheid **kg**. Het symbool  knippert.
 - Eventueel temperatuur en centrifugetoerental aanpassen en opties voor individuele programma-instellingen kiezen, → pagina 14.
 - Toets  (**Drogen**) indrukken, om de **droogopties** in te stellen → pagina 15.
 - Wasgoed in de wasautomaat doen → pagina 9.
 - Maximale beladingshoeveelheid in **kg** aanhouden, programmatabel → pagina 30.
 - Toets  (**Start/Pauze**) indrukken.
-  Het uitgevoerde droogprogramma wordt automatisch door het wasprogramma vastgelegd, programmatabel → pagina 30.





Programma-einde



De was- en droogprogramma's worden automatisch beëindigd. In het display verschijnt .

- Programmakiezer op **Off (Uit)** zetten.
- Was uit de trommel nemen.
- Vuldeur geopend laten, zodat de binnenkant van de was-droogcombinatie kan drogen.
- Waterkraan sluiten, bij modellen met Aquastop niet nodig.

Spoelstop



Wanneer aan het begin van het wassen de centrifugefunctie gedeactiveerd  (Zonder eind- centrifugeren = wasgoed blijft in het laatste spoelwater liggen), dan stopt het wasprogramma na het laatste spoelen. In het display verschijnt  afgewisseld met .

Om het spoelwater af te pompen en het wasgoed eventueel te centrifugeren:

- Druk net zo vaak op toets  (**Centrifugeren**) totdat het gewenste centrifugeertoerental is ingesteld. Water wordt afgepompt, wasdroger centrifugeert. Programma is afgerond, wanneer  verschijnt in het display.

 Het maximale centrifugeertoerental is afhankelijk van het gekozen wasprogramma.

Wanneer centrifugeren **niet** plaats moet vinden:

- Toets  (**Centrifugeren**) indrukken (Resterende tijd voor afpompen wordt getoond).
Water wordt afgepompt, was-droogautomaat centrifugeert niet. Programma is afgerond wanneer  in het display verschijnt.
- Programmakiezer op **Off (Uit)** zetten.
- Wasgoed uit de trommel halen.
- Vuldeur open laten zodat de binnenkant van de was-droogcombinatie kan drogen.
- Waterkraan sluiten, bij modellen met Aquastop niet nodig.

Kinderslot

Om de was-droogautomaat tegen onbedoeld wijzigen van de ingestelde functies te beveiligen.

Activeren/Deactiveren: Toets **option (Optie)** en **set (Instellen)** tegelijkertijd indrukken om het kinderslot te activeren resp. te deactiveren. Bij geactiveerd kinderslot brandt  in het display.

Reiniging en onderhoud

Veiligheidsinstructies

Elektrocutiegevaar!

Sluit eerst de elektrische voeding af. Was-droogcombinatie nooit met een waterstraal reinigen!



Explosiegevaar!

Was-droogcombinatie nooit met oplosmiddelen reinigen!

Kans op verbrandingen!

Heet wassop moet voor het afvoeren afkoelen!

Behuizing en bedieningspaneel

Met een zachte, vochtige doek afnemen.



Wasmiddel- en reinigerresten direct verwijderen.

Reinigen met waterstraal niet toegestaan.

Trommel

Vreemde voorwerpen die zijn achtergebleven verwijderen uit de trommel en van de rubberen afdichting.

Ontkalking van de trommel:

- Gebruik voor het ontkalken van de was-droogcombinatie uitsluitend ontkalkingsmiddelen van de bekende merken met corrosiebescherming voor wasautomaten..
- Instructies van de fabrikant omtrent het gebruik en dosering aanhouden.
- Na het ontkalken en het oplossen van roest in de trommel het programma  +  **Rinse + Spin (Spoelen + centrifugeren)** meerdere malen uitvoeren, om alle zuurresten af te voeren.

Wanneer achtergebleven metalen voorwerpen (bijv. munten, paperclips, naalden, spijkers) roestvlekken hebben veroorzaakt:

- Chloorvrij reinigingsmiddel gebruiken; instructies van de fabrikant aanhouden. Nooit staalwol gebruiken.

Wasmiddellade

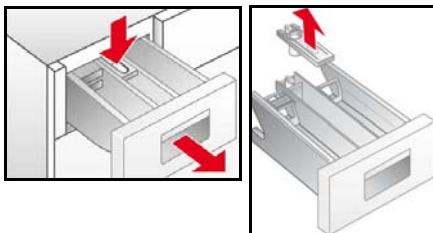

Bij resten was- of onderhoudsmiddelen:

- Wasmiddellade tot de aanslag er uit trekken.
- Op de **PUSH** gemarkeerde blauwe zone drukken en de wasmiddellade uitnemen.
- Geleiding van de wasmiddellade reinigen.
- Het blauwe wasverzachterinzetstuk er uit nemen.
- Wasmiddellade en wasverzachterinzet onder stromend water reinigen.
- Wasverzachterinzet plaatsen.
- Wasmiddellade weer plaatsen.

Pomp

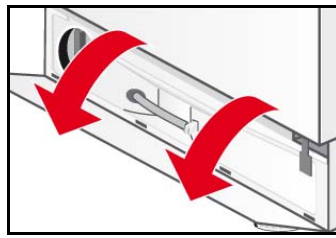
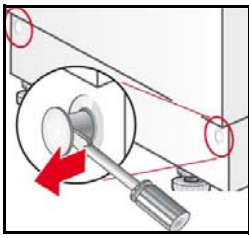

- Programmakiezer op **Off (Uit)** zetten.
- Gebruik schroevendraaier om borgpen los te maken.
- De plint omklappen en naar boven verwijderen.

Water afvoeren



- Aftapslang uit de bevestiging nemen.
- Stop van de aftapslang verwijderen en het wassop weg laten lopen.
 - eventueel moet het aftapreservoir meerdere malen geleegd worden.
 - wanneer er geen water meer uitloopt, de stop weer aanbrengen.
- Aftapslang in de houder plaatsen.

Pomp reinigen

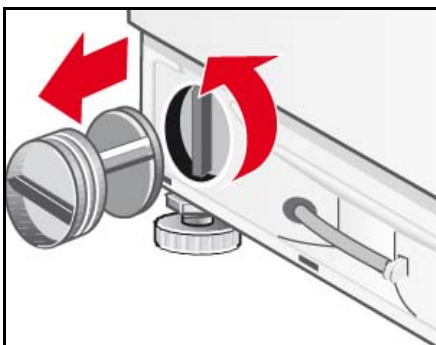

- Pompdeksel vastschroeven.
 - Het pomphuis schoonmaken en vreemde voorwerpen er uit verwijderen.
 - Zorg er voor dat de waaier vrij kan draaien.
- Het pompdeksel weer aanbrengen en goed vastschroeven.
- Plint in de vier bevestigingshaken plaatsen en met de borgpenen aan de behuizing bevestigen.

Zeef in watertoevoerslang



Wanneer geen of onvoldoende water in de was-droogcombinatie loopt, vervolgens de waterdruk in de toevoerslang afbouwen:

- Kraan dichtdraaien.
- Willekeurig programma kiezen (behalve + **Rinse + Spin** / + **Empty + Spin**) (**Spoelen + centrifugeren** / **Afpompen + centrifugeren**).
- Toets (**Start/Pauze**) indrukken.
- Programma ca. 40 seconden laten lopen.
- Programmakiezer op **Off (Uit)** zetten.
- Netstekker uit de wandcontactdoos trekken.
- Watertoevoerslang losschroeven van de waterkraan.
- Zeef met kleine borstel of kwast reinigen.
- Slang weer aansluiten.
- Waterkraan openen
- Controleer of er water uit het uiteinde van de slang stroomt.
- Wanneer er water uitkomt, controleren of de zeef goed op zijn plek zit.

Was-droogcombinatie ontkalken

Bij een juiste dosering van wasmiddel niet nodig. Indien het toch nodig is de instructies van de fabrikant aanhouden. Geschikte ontkalkingsmiddelen kunnen via onze internetpagina of de Servicedienst → pagina 24 worden verkregen.

Wat te doen wanneer...



Electrocutiegevaar!

Reparaties mogen alleen door de servicedienst of een vakkundig monteur worden uitgevoerd.

In geval van reparatie of als u een storing zelf niet met behulp van de volgende tabel kunt verhelpen:

- Programmakiezer op **Off (Uit)** zetten.
- Stekker van het apparaat uit het stopcontact trekken of de trekschakelaar uitschakelen,
- Kraan dichtdraaien.
- Servicedienst inschakelen → pagina 24.

Foutcode

	Vuldeur niet goed gesloten. Sluit de vuldeur.
	Het waterbeveiligingssysteem is in werking getreden. Het apparaat van het elektriciteitsnet loskoppelen, de waterkraan sluiten en contact opnemen met de Servicedienst.
	Er stroomt geen water in de was-droogautomaat. Zie storing Er stroomt geen water in.
	Het water wordt niet afgepompt. Zie storing Water wordt niet afgepompt.
 	Maximale of minimale beladingshoeveelheid voor het drogen niet aangehouden. HI/End of LO/End knipperen afwisselend in het display. Zie storing droogresultaat niet naar tevredenheid.

Ander foutcodes zijn uitsluitend bedoeld voor de Servicedienst. Noteer de foutcode voor de Servicedienst.

Storing	Eventuele oorzaak	Advies
Programma start niet.	Toets (Start/Pauze) niet ingedrukt.	Toets (Start/Pauze) indrukken.
	Starttijdvertraging gekozen.	Wasdroogcombinatie start na afloop van de vertragingstijd. Eventueel Klaar-in tijd wijzigen → pagina 15.
	De stroom is uitgevallen. gekozen starttijdvertraging gewist.	Vertragingstijd opnieuw kiezen of programma direct starten. Toets (Start/Pauze) indrukken.
	Vuldeur is niet goed gesloten.	Vulvenster sluiten.
	Stekker niet goed in stopcontact gestoken.	Stekker goed insteken.
Maximale centrifugetoerental kan niet ingesteld worden.	Maximale centrifugetoerental is van het gekozen programma afhankelijk.	Indien nodig het programma wijzigen.
Water wordt niet afgepompt.	Afvoerslang is verdraaid.	Afvoerslang goed aanbrengen.
	Pomp is verstopt.	Pomp reinigen → pagina 20.
Wasmiddelresten in de wasmiddellade.	Vochtig of klonterig wasmiddel.	Wasmiddellade reinigen en drogen → pagina 19.
		Doseerhulp voor vloeibaar wasmiddel gebruiken.

Water stroomt niet in.	Stekker niet goed in contactdoos gestoken.	Stekker goed insteken.
	Vuldeur is niet goed gesloten.	Vulvenster sluiten.
	Waterkraan niet geopend.	Waterkraan openen
	Zeef in watertoevoerslang verstopt.	Zeef in watertoevoerslang reinigen → pagina 20.
	Watertoevoerslang is ingeklemd of geknikt.	Controleer watertoevoerslang.
Sterke trillingen bij het centrifugeren.	Was-droogcombinatie is niet goed horizontaal gesteld.	Was-droogcombinatie horizontaal stellen → pagina 27.
	Transportbeveiligingen niet verwijderd.	Transportbeveiligingen verwijderen → pagina 26.
Wasdroogcombinatie wordt niet met water gevuld en pompt het voortdurend af.	Afvoerslang te laag aangebracht.	Afvoerslang correct aanbrengen → pagina 28.
Geen water te zien in de trommel.	Niets aan de hand.	Bij bepaalde programma's bevindt het water zich onder het zichtbereik.
Er loopt water onder het apparaat uit.	Aansluiting van de toevoerslang lekt.	Schroefkoppeling vastdraaien.
	De afvoerslang lekt.	Afvoerslang door de servicedienst laten vervangen.
Er komt schuim uit de wasmiddellade.	Te veel wasmiddel gedoseerd.	Alleen wasmiddelen gebruiken voor textiel die geschikt zijn voor wasautomaten. De juiste dosering aanhouden.
Meermaals aanloop centrifugeren.	Niets aan de hand. Het onbalansdetectiesysteem probeert om een ongunstige wasverdeling door meermaals te beginnen met centrifugeren op te heffen.	Steeds grote en kleine stukken wasgoed samen wassen.
Wasgoed niet goed gecentrifugeerd.	Grote stukken wasgoed zijn niet gelijkmatig in de trommel verdeeld. Centrifugetoerental wordt vanwege veiligheidsredenen automatisch gereduceerd.	Steeds grote en kleine stukken wasgoed samen wassen.
Geen goed wasresultaat.	Vervuiling sterker dan aangenomen.	Geschikt programma kiezen, bijv. programma met voorwas, Eventueel vlekken voorbehandelen.
	Te weinig of verkeerd wasmiddel gebruikt.	Geschikt wasmiddel volgens opgaven van de fabrikant doseren.
	maximale beladingshoeveelheid overschreden	Beladingshoeveelheid overeenkomstig het programma kiezen.
Er zijn resten wasmiddel op het wasgoed achtergebleven.	Sommige fosfaatvrije wasmiddelen bevatten in water onoplosbare deeltjes die zich als lichte vlekken op het wasgoed afzetten.	Was herhaaldelijk spoelen of eventueel op vloeibaar wasmiddel overschakelen. Wasgoed na het drogen uitborstelen.
Grauwe resten op het wasgoed.	Vlekken veroorzaakt door zalf, vet of olie.	Wasgoed met maximale wasmiddel-dosering en maximaal toegestane temperatuur wassen, zie textielonderhoudslabel.
Onverwachte afbreking van het programma.	Toets  (Start/Pauze) per ongelijk gekozen.	Toets opnieuw indrukken, om het programma te starten.

Centrifugeren tijdens drogen	Geen storing	Na ca. 10 minuten droogtijd start "thermocentrifugeren" voor energiezuinig drogen.
Droogresultaat niet naar tevredenheid.	Wasgoed blijft na het centrifugeren aan de trommelwand 'plakken'.	Wasgoed met de hand losmaken, droogprogramma starten → pagina 17.
	Waterkraan gesloten	Waterkraan openen
	Droogtijd te kort gekozen.	Droogtijd overeenkomstig de beladingshoeveelheid kiezen.
	Maximale of minimale beladingshoeveelheid niet aangehouden → pagina 30.	Na programma-einde: beladingshoeveelheid aanpassen, geschikt droogprogramma kiezen en opnieuw starten.
Wasverzachter wordt niet volledig ingespoeld of er blijft te veel water in compartiment ☼ staan.	De wasverzachterinzet is niet goed geplaatst of verstopt.	De wasverzachterinzet eventueel reinigen en juist in het compartiment ☼ aanbrenge → pagina 19.
Wasgoed wordt niet gedroogd.	De waterkraan is gesloten.	Waterkraan openen
	De beladingshoeveelheid is te groot.	De beladingshoeveelheid reduceren.
	De droogtijd is te kort.	Geschikte droogtijd kiezen.
Geen weergave op het display.	De stroom is uitgevallen.	Programma wordt hervat, wanneer de stroom weer is ingeschakeld. Mocht het nodig zijn wasgoed tijdens een stroomstoring uit de was-droogcombinatie te nemen, dan eerst het sop afvoeren → pagina 20. Controleer of: – De stekker goed in het stopcontact zit. – De installatie-automaat (zekering) is aangesproken. Indien dit het geval is contact opnemen met de servicedienst → pagina 24.
Vuldeur kan niet geopend worden.	☹ (Spoelstop) gekozen.	Programma ☹ + Ⓞ Empty + Spin (Afpompen + centrifugeren) kiezen en toets ⏸ (Start/Pauze) indrukken.
	Programma loopt resp. vuldeur is om veiligheidsredenen vergrendeld.	Wacht tot E:88 in het display staat.
	De stroom is uitgevallen.	De vuldeur mechanisch ontgrendelen.
Noodontgrendeling	Om de vuldeur in geval van een stroomstoring mechanisch te ontgrendelen, moet u: <input type="checkbox"/> De programmakiezer op Off (Uit) zetten en de stekker uit het stopcontact kiezen. <input type="checkbox"/> de afdekplaat in de plint openen en het water weg laten stromen → pagina 20. <input type="checkbox"/> de noodontgrendeling naar onderen trekken en tegelijkertijd de vuldeur openen. Verifieer dat voor het openen van de vuldeur geen water of heet sop meer bevindt in de was-droogcombinatie! Open in geen geval de vuldeur met de noodontgrendeling, wanneer de trommel nog draait!	

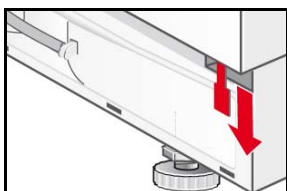

Wanneer een storing niet zelf verholpen kan worden (Uit-/inschakelen) of een reparatie noodzakelijk is:
– Programmakiezer op Off (**Uit**) zetten en de stekker uit het stopcontact trekken.
– Waterkraan dichtdraaien en Servicedienst inschakelen → pagina 24.

Service dienst

Controleer voordat u contact opneemt met de Service dienst of u de storing zelf kunt verhelpen → pagina 21.

Bij advisering gelden, ook tijdens de garantieperiode, kosten voor inzet van de monteur.

De voor u dichtstbijzijnde klantendienst vindt u hier, resp. in de bijlage met Service dienst adresindex (afh. van model).

Vermeld a.u.b. aan de Service dienst het typenummer (E-Nr.) en fabricagenummer (FD) van het apparaat.

E-Nr. _____ FD _____

Voer het nummer van uw apparaat hier in.

U vindt deze informatie op het typeplaatje op het frame van de vuldeur.

Help door vermelden van het typenummer en fabricagenummer mee om onnodige ritten van de Service dienst te vermijden. U bespaart de daarmee verbonden extra kosten.

Vertrouw op de competentie van de fabrikant. Neem contact met ons op. Dan weet u zeker dat de reparatie wordt uitgevoerd door deskundige servicemonteurs, die zijn uitgerust met originele reserve-onderdelen.

Plaatsingshandleiding

Veiligheidsinstructies



De was-droogcombinatie is zwaar, voorzichtig bij het tillen.

Was-droogcombinatie met zichtbare schade niet in bedrijf nemen. In geval van twijfel contact opnemen met de servicedienst of de verkoper.

Was-droogcombinatie niet buiten of in vorstgevaarlijke zones plaatsen. Bevroren slangen kunnen scheuren of barsten. De was-droogcombinatie kan daardoor beschadigd raken.

De was-droogcombinatie niet ondersteboven of op de zijkant plaatsen. Was-droogcombinatie niet optillen aan uitstekende delen (bijv. vuldeur).

De was-droogcombinatie niet achter een deur of schuifdeur plaatsen, waardoor de deur van de wasdroger niet geopend kan worden! Kinderen kunnen zich zo niet insluiten en in levensgevaar raken.

Transportbeveiligingen en dwarsverbinders verwijderen en bewaren.

Naast de hier vermelde instructies kunnen bijzondere voorschriften van uw lokaal nutsbedrijf gelden.

In geval van twijfel laten aansluiten door een vakman.

Leveringsomvang





Aantal	Omschrijving
4 st.	afdekkingen voor de openingen na het verwijderen van de transportbeveiligingen.
1 st.	sleutel
1 st.	1 slangenklem 24-40 mm Ø voor aansluiting op een sifon.
1 st.	Deursjabloon
2 st.	Deurscharnieren met schroeven

Aan de achterkant van de was-droogcombinatie:

- Waterafvoerslang,
- Watertoevoerslang,
- Netspanningskabel met stekker,
- Gebruikershandleiding + boekje met Servicedienstadressen.

Vocht in de trommel is een gevolg van de eindcontrole die elke was-droogcombinatie voor het verlaten van de fabriek heeft ondergaan.

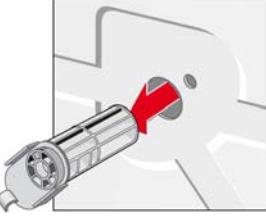
Transportbeveiligingen verwijderen

	  	
	<p>Alle 4 schroeven er met de meegeleverde sleutel uitdraaien.</p>	<p>Alle 4 transportbeveiliging en volledig verwijderen en de aansluitkabel uit de houders nemen.</p>
	 <p>Beschermingsafdekkingen plaatsen.</p>	<ul style="list-style-type: none"> – Voor het eerste gebruik moeten alle 4 transportbeveiliging absoluut worden verwijderd en voor later transport worden bewaard. – Bij later transport de transportbeveiligingen absoluut weer aanbrengen - dit voorkomt beschadiging van de wasdroger.

Plaatsen en horizontaal stellen

- Het is belangrijk dat de was-droogcombinatie stevig staat, zodat hij tijdens het centrifugeren niet gaat "lopen".
- De ondergrond moet stevig, schoon en waterpas zijn.
- Niet geschikt zijn parketvloeren en zachte vloerbedekkingen, bijv. tapijt of vloerbedekking met een foamrug.

Plaatsen

Glijplaatjes vergemakkelijken het inschuiven van de was-droogcombinatie in de inbouw nis.

- Kunnen ze via de Servicedienst worden besteld; reservedeelnr. 66 1827.
- Glijplaatjes voor het inschuiven van de was-droogcombinatie met een mengsel van water en afwasmiddel bevochtigen. Geen vet en/of olie gebruiken!

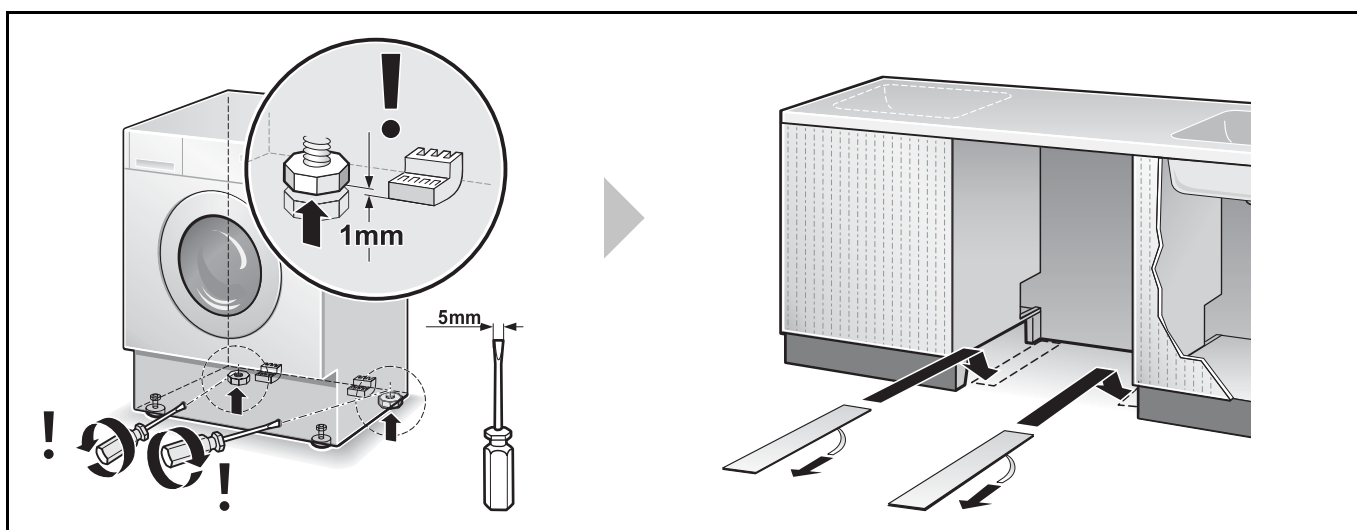

Horizontaal stellen

Sterke geluidsontwikkeling, vibraties en "lopen" kunnen het gevolg zijn van het niet correct stellen van het apparaat!

- Alle vier apparaatvoeten moeten stevig op de vloer staan.
- De was-droogcombinatie mag niet wankelen!
- Horizontale stand van de was-droogcombinatie met waterpas controleren en eventueel corrigeren.
- De was-droogcombinatie mag niet tegen de zijwanden van de inbouwnis liggen!
- De contraoeren van de voorste apparaatvoeten moeten vast tegen de behuizing geschroefd zijn!

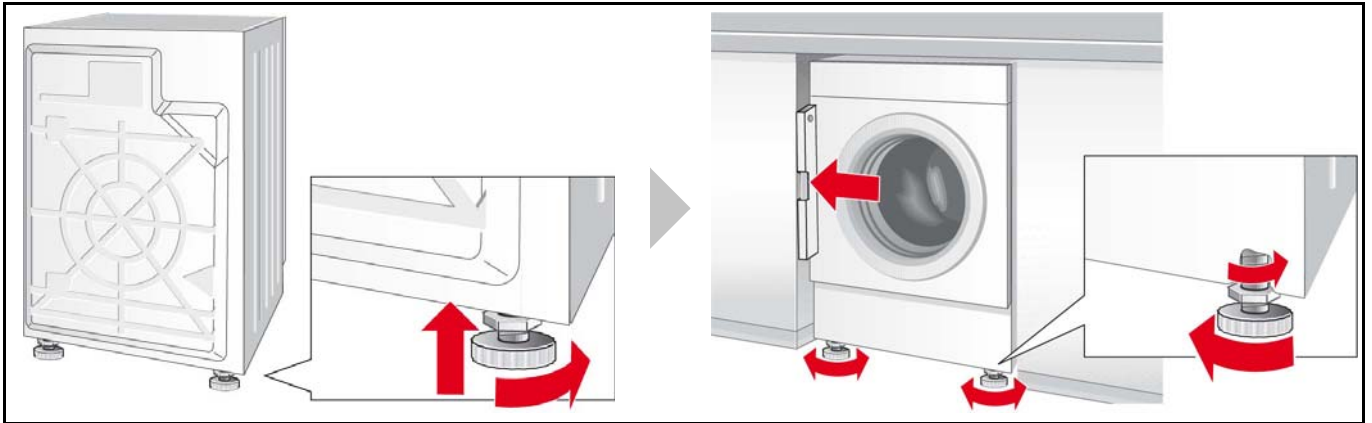

Slang- en leidinglengten

Linkszijdige aansluiting

of

Rechtszijdige aansluiting

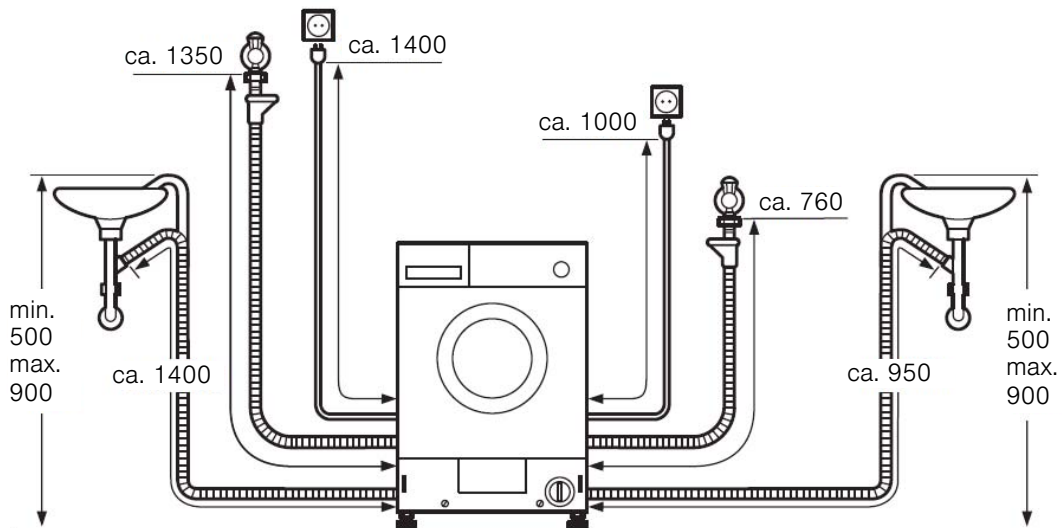

Afmetingen in mm

Afmetingen

Breedte x Diepte x Hoogte

595 mm x 584 mm x 820 mm

Gewicht

85 kg

Wateraansluiting

Om lekkage en waterschade te voorkomen, absoluut de aanwijzingen in dit hoofdstuk aanhouden!

In geval van twijfel laten aansluiten door een vakman.

Water toe- en afvoerslangen kunnen naar rechts of links worden uitgevoerd, afhankelijk van de installatiebehoefte.

Alleen de meegeleverde, of een in een geautoriseerde vakhandel verkregen toevoerslang gebruiken, geen gebruikte!

Watertoevoer

Watertoevoerslang niet:

- knikken of afknijpen,
- wijzigen of doorsnijden (stabiliteit niet meer gewaarborgd).

Let op de waterdruk in het waterleidingnetwerk:

De waterdruk moet tussen de 50-900 kPa (0,5-9 bar) liggen (bij geopende waterkraan stroomt er tenminste 8 liter water per minuut uit). Bij hogere waterdruk een drukreducerend ventiel inbouwen.

De koudwatertoevoerslang (**blauwe** wartelmoer) op de koudwaterkraan met $\frac{3}{4}$ "-schroefdraad ($\frac{3}{4}$ " = 26,4 mm) aansluiten.

Kunststofkoppelingen slechts handvast aandraaien. De zeef niet verwijderen uit de toevoerslang.

Na het aansluiten van de watertoevoerslang:

- Waterkraan helemaal open draaien.
- Aansluitingen op lekdichtheid controleren.

Waterafvoer

Afvoer in een sifon

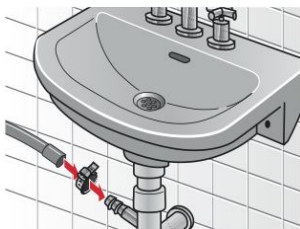

- Afvoerslang niet knikken of in de lengte uittrekken.
- Hoogteverschil tussen opsteloppervlak en afvoer: max. 90 cm, min. 50 cm.

Aansluitplek met slangenklem 24-40 mm (in levering inbegrepen) borgen.

Elektrische aansluiting

De was-droogcombinatie uitsluitend aansluiten op wisselstroom via een volgens de voorschriften geïnstalleerde contactdoos met randaarde.

Wanneer een aardlekveiligheidsautomaat wordt gebruikt, uitsluitend een type met dit teken gebruiken: .

Alleen dit teken garandeert dat wordt voldaan aan de momenteel geldende voorschriften.

Netspanning en de spanningsspecificaties op de was-droogcombinatie (typeplaatje) moeten overeenkomen.

De aansluitwaarde alsmede de benodigde zekering zijn op het typeplaatje aangegeven.

Zorg ervoor dat:

- Netstekker en contactdoos compatibel zijn,
- de aderdiameter voldoende is,
- het aardingssysteem volgens de voorschriften is geïnstalleerd,
- het apparaat niet op de netspanningskabel staat.
- De netstekker te allen tijde bereikbaar is.

Wijzigingen in de netaansluiting mogen uitsluitend door deskundige elektromonteurs worden uitgevoerd.

Geen stekkerdozen resp. verlengkabels gebruiken.

Netstekker niet met vochtige handen in de contactdoos steken of er uit trekken.

Aansluitkabel alleen aan de stekker uit de contactdoos trekken.





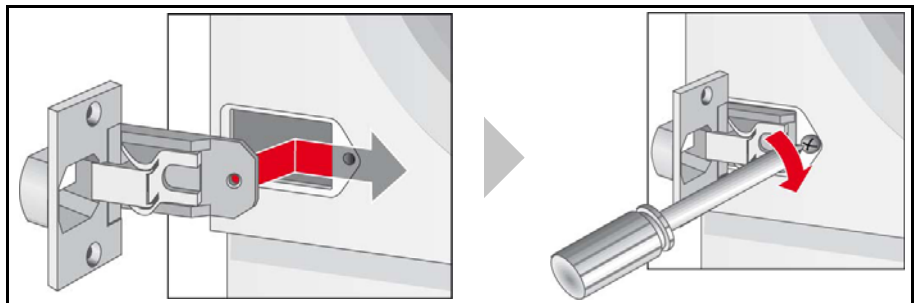













Montage van de deurscharnieren op de was-droogcombinatie

Na het plaatsen van de was-droogcombinatie in de inbouwkeuken, kan deze door een deur worden verborgen. In dit geval moeten de meegeleverde scharnieren op de wasdroger gemonteerd worden.



Programmatabel

Let op de instructies op de textiellabels, textielsoort en beladingshoeveelheid. Om het voor het wasgoed beste programma te kiezen, de informatie van de labels aanhouden, die zich bevinden in het meeste textiel.

			Type wasgoed 	Opties*					Drogen	
Programma's*	°C	max.								
 Cottons (Wit/bont)	koud-30-40-60-75-90	6 kg/ 4 kg**	Stevig textiel, kookvast textiel van katoen of linnen.	✓	✓	✓	✓	✓	✓	-
 Cottons Eco (Bont Eco)	koud-30-40-60			✓	✓	✓	✓	✓	✓	-
 Sensitive (Gevoelig)	koud-30-40-60		Stevig textiel van katoen of linnen.	✓	✓	✓	✓	✓	✓	-
 Night Wash (Nachtwas)	koud-30-40-60	3 kg**	Zacht wasprogramma met gereduceerd eindcentrifugeren.	✓	✓	✓	✓	-	✓	-
 Easy-Care (Kreukherstellend)	koud-30-40-60	3 kg	Kreukherstellend textiel van katoen, linnen, synthetisch materiaal of gemengde weefsels	✓	✓	-	✓	✓	-	✓
 Mix	koud-30-40		Textiel van katoen of kreukherstellend textiel.	✓	✓	✓	✓	✓	-	✓
 Delicate/Silk (Fijn/zijde)	koud-30-40	2 kg	Gevoelig, wasbaar textiel van bijv. zijde, satijn, synthetische stoffen of gemengde weefsels (bijv. vitrages)	-	✓	-	✓	✓	-	-
 Wool (Wol)	koud-30-40		Hand- of machinewasbaar textiel van wol of gedeeltelijk van wol	-	-	-	-	-	-	-
 Super Quick 15' (Superkort 15)	koud-30		Kreukherstellend textiel van katoen, linnen, synthetisch materiaal of gemengde weefsels	-	-	-	-	-	-	-
 Sports Wash (Sportswear)	koud-30-40		Textiel van microvezels.	-	✓	-	✓	✓	-	-

*Programma's en opties afh. van model

**Gereduceerde beladingshoeveelheid bij aaneengesloten was- en droogprogramma

Verbruiksgegevens

Wassen				
Programma	Belading	Stroom***	Water***	Programmaduur***
Cottons (Wit/bont) 40 °C	6 kg	0,8 kWh	60 l	1:52 h
Cottons (Wit/bont) 90 °C		2,1 kWh	65 l	2:22 h
Cottons Eco 60 °C**		1,02 kWh	45 l	2:10 h
Mix (Snel + Mix) 40 °C**	3 kg	0,45 kWh	40 l	0:49 h
Easy-Care (Kreukherstellend) 40 °C		0,45 kWh	40 l	1:31 h
Delicate/Silk (Fijn/zijde) * (koud)	2 kg	0,05 kWh	35 l	0:36 h
Delicate/Silk (Fijn/zijde) 30 °C		0,11 kWh	35 l	0:36 h
Wool (Wol) * (koud)		0,05 kWh	49 l	0:47 h
Wool (Wol) 30 °C		0,20 kWh	49 l	0:47 h
Cottons Eco 60 °C Intensive Dry (2 cyclussen)*	6 kg/3 kg	4,81 kWh	79 l	6:03 h

*Programma-instelling voor testen en energielabel overeenkomstig richtlijn EN50229, EU 96/60/EC..

Programma-instelling voor controle overeenkomstig geldige EN60456. Instructies voor vergelijkingstests: voor het testen van de testprogramma's de aangegeven beladingshoeveelheden met maximaal centrifugetoerental wassen. Als kort programma voor bonte was het programma **Mix (Snel/Mix) 40 °C met maximaal centrifugetoerental kiezen.

***De waarden wijken af van de vermelde waarden, afh. van waterdruk, -hardheid, -inlooptemperatuur, ruimtetemperatuur, type wasgoed, hoeveelheid wasgoed, verontreiniging en gebruikt wasmiddel, variaties in de netspanning en gekozen extra functies.

drogen*			
Programma	Belading	Cupboard dry	Iron dry
Intensive Dry (Intensief drogen)	1,5 kg	90 min	60 min
	2 kg	90 min	60 min
	2,5 kg	100 min	90 min
	3 kg	110 min	100 min
	3,5 kg	130 min	110 min
	4 kg	150 min	130 min
Gentle Dry (Voorzichtig drogen)	1,5 kg	90 min	60 min
	2 kg	100 min	60 min
	2,5 kg	110 min	90 min
	3 kg	130 min	100 min

*)De waarden kunnen afhankelijk van de over- en onderspanning, textielsoort, samenstelling van de te drogen was, restvocht van het textiel alsmede de beladingshoeveelheid afwijken van de vermelde waarden.

Index

A		E		K
Aansluitset28		Eerste keer wassen 7		Kastdroog6
Advies21		Eindcentrifugeren		-Droogopties 15
Afmetingen27		-Display 6		Kinderslot 18
Afpompen13		Elektrische aansluiting 29		-Display 6
B		Extra drogen		Klaar6
Bedieningspaneel6		-Display 6		Klaar in
-Reinigen19		-Droogopties 15		-toets6
Behuizing		F		Kreukherstellend
-Reinigen19		Foutmelding 21		-Display6
Besparingstips4		G		L
C		Gebruik 17		Leveringsomvang25
Centrifugeren13		Gevareninstructies 3		M
Centrifugetoerental14		-Wasmiddel 10		Milieu
-Indicatielampje6		H		-Energieverbruik8
-toets6		Hoofdwas		-vriendelijk4
D		-Display 6		N
Deurscharnieren29		Horizontaal stellen 27		Noodontgrendeling23
Display		-Was-droogcombinatie 26		
-Foutmelding21		I		
Drogen15, 17		Inzetstuk voor		
- Opties15		vloeibaar wasmiddel 10		
-Display6				
-Synthetisch8				
-toets6				
-Wol8				
Droogprogramma's13				

<hr/>		<hr/>		<hr/>	
O		R		T	
<hr/>		<hr/>		<hr/>	
Onbalans controlesysteem	14	Reinigen		Temperatuur	
Onderhoudsaanwijzingen		-Bedieningspaneel		-Indicatielampje	6
-Drogen	8	19		-toets	6
-Wassen	8	-Behuizing	19	Tijdgestuurd drogen	
Ontkalken	20	-Pomp	20	-Droogopties	15
Oplosmiddel	3	-Trommel	19	Transportbeveiligingen	26
Optie	14	-Wasmiddellade	19	Trommel	
Opties	6	-Watertoevoerslang	20	-Reinigen	19
-Droogopties	15	Reiniging			
-toets	6	-Behuizing	19		
-Wasopties	14	Rubber	3		
<hr/>		<hr/>		<hr/>	
P		S			
<hr/>		<hr/>		<hr/>	
Plaatsen		Schuimstof	3		
-Was-droogcombinatie	26	Set	14		
Plaatsingsoppervlak	25	-toets	6		
Pluizenspoelen		Signaal			
-Display	6	-Indicatielampje	6		
Pomp		Speciale Programma's	13		
-Reinigen	20	Spoelen			
Programma		-Displayveld	6		
-afbreken	16	Spoelstop	14, 18		
-onderbreken	15	Start van het programma			
-voortgang	15	-Display	6		
-wijzigen	15	Start/Pauze	6		
Programma-einde	18	Storingen	21		
Programmakiezer	6, 12	Strijkdroog			
		-Droogopties	15		
		Stroom	31		

V	W	Z
Veiligheids instructies3, 19, 21, 25	Was-droogcombinatie -Plaatsen en horizontaal stel- len 26	Zeef -Watertoevoerslang20
Verbruiksgegevens31	Wasgoed	
Verzorgingsmiddel10	-Kreukvorming 8	
Voorwas	-plaatsen 9	
-Display6	-voor het drogen sorteren ... 8	
-Programma14	-voor het drogen voorbereiden 9	
Vulvenster5, 18	-voor het wassen sorteren ... 8	
	-voor het wassen voorbereiden 8	
	Wasmiddel 10	
	-Inzetstuk voor vloeibaar wasmiddel ... 10, 11	
	Wasmiddellade	
	-omschrijving 10	
	-Reinigen 19	
	Wasopties	
	-Indicatielampje 6	
	Wasprogramma's 12, 13	
	Wassen 17	
	-en drogen 17	
	-Wasopties 14	
	Wastemperatuur 14	
	Wasverzachterinzet 19	
	Water 31	
	Water afpompen 18	
	Water afvoeren 20	
	Waterafvoer 28	
	Watertoevoer 28	
	Watertoevoerslang	
	-Reinigen 20	
	WEEE 4	

Robert Bosch Hausgeräte GmbH

Carl-Wery-Straße 34
81739 München
DEUTSCHLAND

wkd28540eu
10.2011
19291003900
9000492841